

MERKELBACH & C^o

Interc.
Telefoon
No. 10407

PRIJSCOURANT
N^o.1.

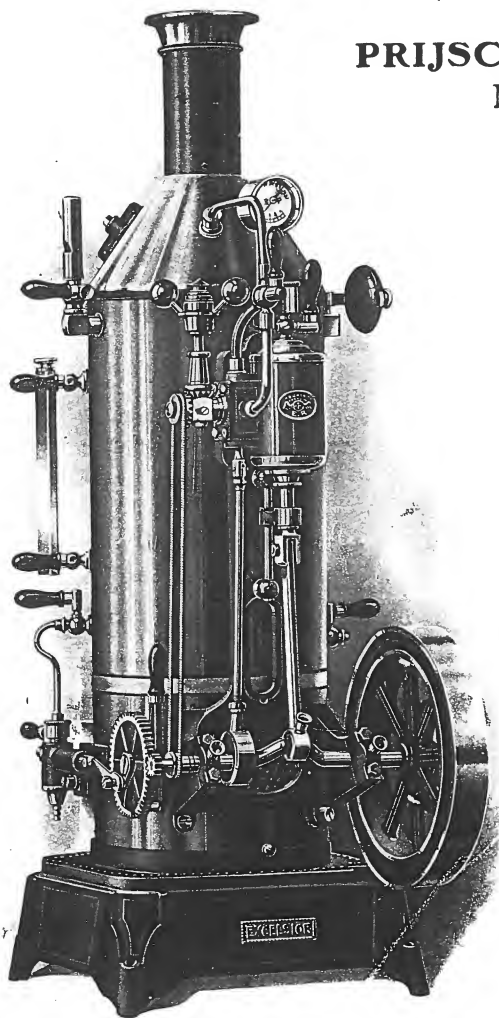

Kalverstraat 30  Amsterdam.

Lijst der verschillende Prijscouranten.

- No. 1. PRIJSCOURANT van Tooverlantaarns, Sciopticons, Dissolving-Views, Kalklicht-toestellen, Platen voor de Tooverlantaarns, enz. Model Stoom- en Electriche Machines, Electriche Schellen, Telephoons, enz.
- „ 2. CATALOGUS der Glas-Fotographiën voor de projectie, meer dan 15000 nummers.
- „ 3. PRIJSCOURANT van Speelgoederen, enz. (Speciaal de artikelen van MERKELBACH's Speelgoed-Magazijn: Damrak 89).
- „ 4. PRIJSCOURANT van Salon- en Tuinvuurwerken en Illuminatie-artikelen.
- „ 5. PRIJSCOURANT van klein vuurwerk voor Wederverkoopters.
- „ 6. PRIJSCOURANT der Leermiddelen voor het Aanschouwingsonderwijs.
- „ 7. PRIJSCOURANT van Etnomologie en Botanie.
- „ 8. PRIJSCOURANT van Hulpmiddelen bij Scheikunde.
- „ 9. PRIJSCOURANT der afzonderlijke deelen van Model Stoom-machines.
- „ 10. PRIJSCOURANT van Electriche Apparaten en Benoodigheden.





L. S.

Bij het samenstellen van deze prijscourant meenden wij het niet ondienschtig onze geachte clientèle met een enkel woord bekend te maken met de redenen die ons noopten, onze zaak te verplaatsen van den Nieuwendijk naar ons tegenwoordig adres Kalverstraat No. 30, en hen door eenige foto's een idee te geven van de inrichting van onze nieuwe zaak.



DE VOORPUI VAN HET PERCEEL KALVERSTRAAT 30.

Begin Februari 1874 door nu wijlen den Heer J. W. MERKELBACH J.WZN. opgericht, was onze zaak oorspronkelijk een Magazijn van Galanteriën en Speelgoederen, doch al heel spoedig werd speelgoederen hoofzaak. Het zogenaamde wetenschappelijke speelgoed, zooals tooverlantaarns, model stoom-

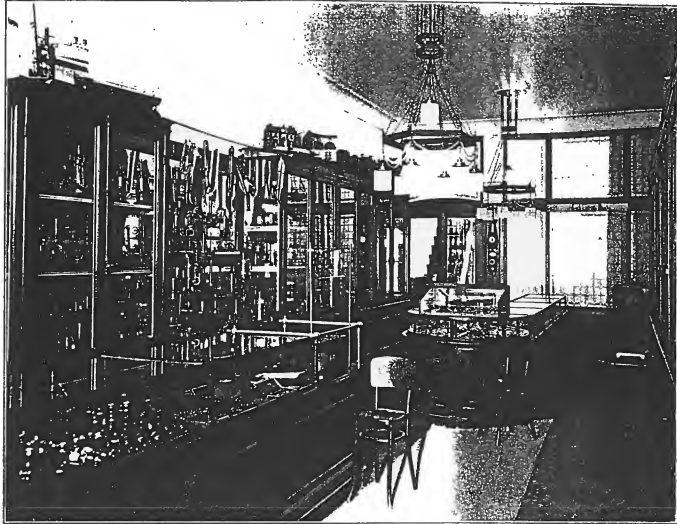

DE WINKEL.



DE PAK- EN EXPEDITIEKAMER.

en elektrische machines, kwam meer en meer in gebruik en de handel in die artikelen breidde zich zoo uit, dat de oprichting van een eigen instrumentmakers-werkplaats noodzakelijk werd.

In 1891 werd de afdeling speelgoederen, meer speciaal bestemd voor jonge kinderen, overgebracht naar het Magazijn Damrak No. 89, teneinde meer ruimte te krijgen voor het wetenschappelijke speelgoed.

De uitbreiding van het onderwijs op de lagere scholen door aanschouwelijk onderwijs, deed de afdeling **Leermiddelen** in onze zaak ontstaan, eene afdeling, die weldra een der hoofdbranches zou worden, want van de levering van leermiddelen voor het aanschouwings-onderwijs tot die voor het onderwijs in de natuurkunde en in de kennis der natuur was slechts een schrede.

Langzaam maar zeker groeide onze zaak en het steeds toenemen van het aantal artikelen dat



DE PROJECTIEKAMER.

wij in voorraad moesten houden, en de steeds grooter wordende eischen, die men aan optische en mechanische leermiddelen enz. stelde, deden ons uitzien naar eene gelegenheid waar wij over meer ruimte konden beschikken en waar onze artikelen meer tot hun recht zouden komen dan dit in ons perceel op den Nieuwendijk mogelijk was. In dat perceel was uitbreiding niet te verkrijgen want het bovengedeelte werd ingenomen door de fotografische ateliers van den Heer M. H. LADDÉ, en die bloeiende zaak snakte zelf te veel naar ruimte. dan dat zij ons ook maar iets van de hare kon afstaan.

Eindelijk vonden wij in het perceel **Kalverstraat No. 30** een gelegenheid als voor ons geknipt. Gelegen aan de hoofdstraat van Amsterdam was er van dit huis voor ons iets te maken, dat in alle opzichten eene verbetering voor onze zaak mocht heeten.

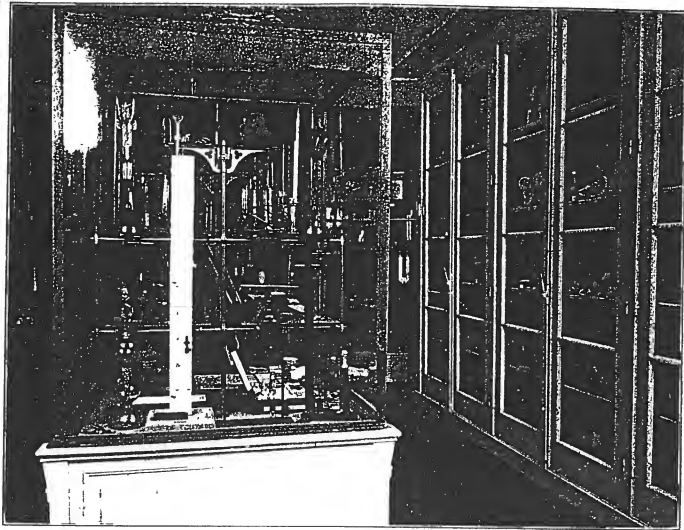

DE LEERMIDDELENKAMER.



HET KANTOOR.

Onder de bekwame leiding van den bekenden architect, den Heer A. JACOT, werd in zeer korten tijd door den aannemer, den Heer M. JANSEN, het solide gebouwde, doch zeer ouderwets en onpractisch ingerichte perceel herschapen in een modern, naar alle eischen des tijds ingericht winkelhuis, met speciale magazijnen voor leermiddelen en projectie-artikelen, ruime magazijnen, pak- en expeditiekamers en „last, but not least“, een modern ingerichte werkplaats, waar onze kundige instrumentmakers, voorzien van de nieuwste werktuigen en gereedschappen, hun moeilijk, doch interessant vak uitoefenen.

De eenvoudige, doch keurig uitgevoerde mahonie-pui doen ontwerper en uitvoerder alle eer aan, terwijl de winkel met zijn praktische vitrines zoowel als de projectie- en leermiddelenkamers geheel aan de gestelde eischen voldoen.

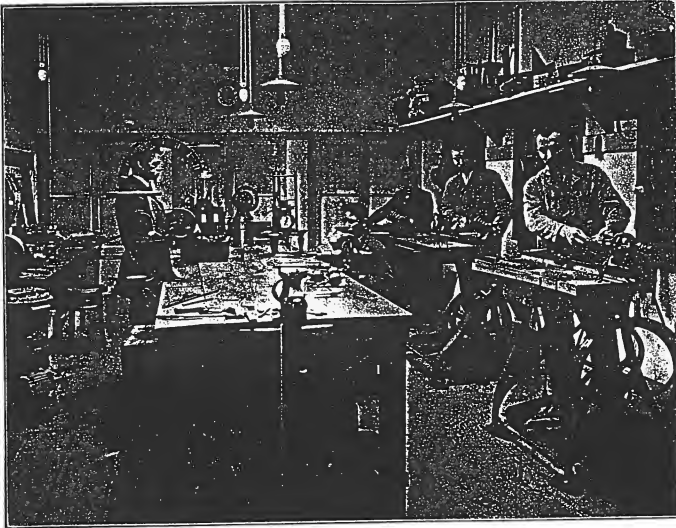

DE WERKPLAATS.

De foto's geven u een kijkje op de voorpui van onze zaak, doen u een gedeelte van den winkel zien, de daarachter gelegen pak- en expeditiekamer, de projectiekamer en de leermiddelenkamer op de eerste étage, het kantoor, en de werkplaats, welke op de derde verdieping gelegen is. De inrichting van een en ander, geheel passend voor, en voldoende aan de eischen, die onze zaak stelt, kan niet anders dan aan haren bloei ten goede komen, en met frissche moed hopen wij dan ook op den weg van voortgang te blijven voortgaan.

Wanneer wij, als tot op heden, den machtigen steun van onze geachte clientèle mogen behouden, dan twijfelen wij geen oogenblik of ons devies zal als steeds kunnen blijven „Exelsior“.

Dat zij zoo.

Hoogachtend,

Uw Dw. Dr.,

MERKELBACH & C^o.

CONDI TIËN.

De prijzen onzer artikelen zijn steeds netto, zonder korting en tegen contante betaling. Bij bestellingen uit het Buitenland gelieve men tevens het bedrag der order bij te voegen of aanwijzing te doen, waar het te Amsterdam kan ontvangen worden.

Reclames moeten uiterlijk binnen 8 dagen na ontvangst der goederen ingediend worden. Na dien tijd nemen wij ze niet meer aan.

Gewoonlijk zijn alle artikelen voorhanden; is dit niet het geval, dan kan aan elke opdracht binnen 14 dagen voldaan worden.

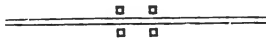

VOORSTELLINGEN.

Ten einde aan veler verlangen te voldoen, geven wij VOORSTELLINGEN met onze

DISSOLVING-VIEWS

EN

BYOSCOPE

op Partijen, Schoolfeesten en dergelijke.

Ook belasten wij ons met het projecteeren van LICHTBEELDEN bij lezingen als anderszins.

Het honorarium voor eene voorstelling met DISSOLVING-VIEWS is f 25.—, terwijl voor eene voorstelling met de BYOSCOPE f 60.— wordt berekend.

Voor buiten Amsterdam wordt vergoeding voor reis- en verblijfkosten en vrij bagage-vervoer verlangd.



Tooverlantaarns.

Gewoon soort, fijn gelakt, met inbegrip van 12 lange glazen.
Zeer geschikt voor de kinderkamer.

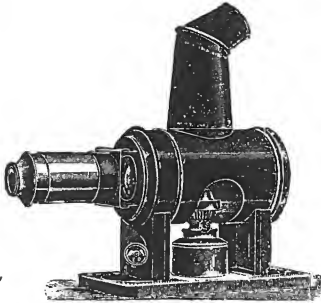

No. 497-503.

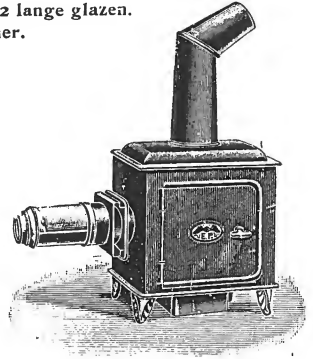

No. 504.

Met Petroleumlampje.

No. 497a.	Breedte der glazen 3 cM.	kl. mod. Pr. f	1.—	No. 501.	Breedte der glazen 5 cM.	f	3.50
" 497.	" " "	3 "	" 1.50	" 502.	" " "	6 "	" 4.50
" 498.	" " "	3 1/2 "	" 2.—	" 503.	" " "	7 "	" 4.50
" 499.	" " "	4 1/2 "	" 2.50	" 504.	Prima lantaarn van gepol. plaatijzer	"	7.—
" 500.	" " "	4 1/2 "	" 3.—		Breedte der glazen 8 cM.		

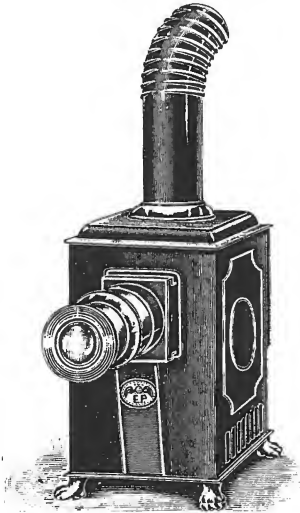

No. 508.

Fijn soort zwart gepolijst IJzeren Lantaarns.

No. 508 met inbegrip van
12 lange glazen.

No. 509 en 510 met 12 lange
glazen en een chromatrope of kleurenschijf.

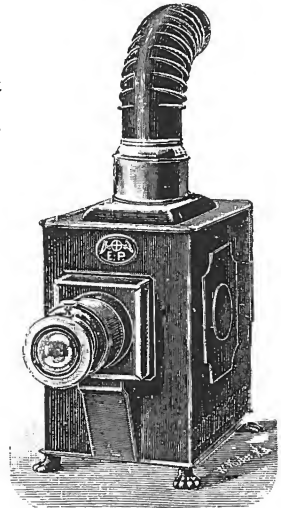

No. 509-510.

No. 508.	Breedte der glazen 6 cM.	m. rondbrander petroleumlamp	Prijs f	9.—
No. 509.	Breedte der glazen 7 cM.	met petroleumlamp, voorz. van duplexbrander	"	15.—
No. 510.	Breedte der glazen 8 cM.	" " " " " " " " " " " "	"	20.—
No. 508g.	Breedte der glazen 6 cM.	met gasgloeilichtbrander en 2 M. gummislang	"	11.—
No. 509g.	Breedte der glazen 7 cM.	" " " " " " " " " " " "	"	18.50
No. 510g.	Breedte der glazen 8 cM.	" " " " " " " " " " " "	"	22.50

Wondercamera.

Toestel tot het projecteren van ondoorschijnende beelden, zooals albumportretten, prentbriefkaarten, enz.

- No. 1. Voor visiteformaat f 2.—
 " 2. " briefkaartformaat " 3.—
 " 3. " " met
 groote objectief " 4.50
 " 4. Voor briefkaartformaat,
 doch met 2 lampen " 6.—

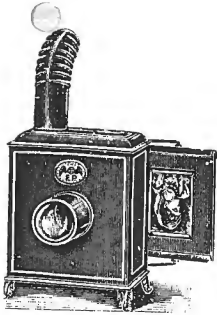

No. 1.

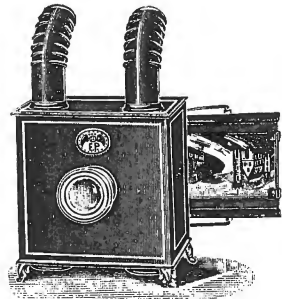

No. 4.

Kinomatograph voor de kinderkamer.

Tevens als gewone tooverlantaarn te gebruiken.

De lantaarn is gemaakt van zwart gepolijst plaatijzer. Het objectief bestaat uit drie lenzen van goede kwaliteit. De beweegbare deelen zijn zeer nauwkeurig bewerkt, zoodat het loopen der films regelmatig geschiedt.

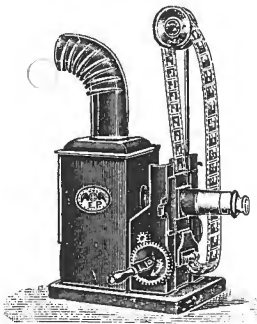

No. 1-3.

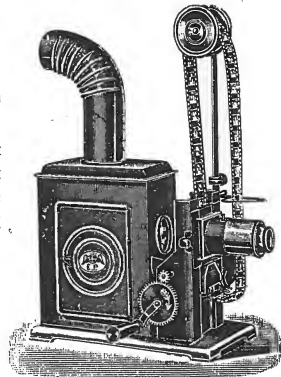

No. 4-6.

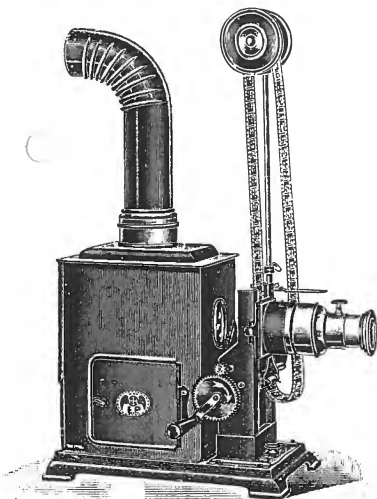

No. 7-8.

- No. 1. Met inbegrip van 2 gekleurde films en 6 lange glazen, breed 2½ cM. f 3.—
 No. 2. Met 3 gekleurde films en 6 lange glazen, breed 3 cM. f 4.—
 No. 3. Met 3 gekleurde films en 6 lange glazen, breed 3½ cM. f 6.—
 No. 4. Met 3 gekleurde films en 12 lange glazen, breed 4 cM. f 8.—
 No. 5. dito als boven, doch het geheel van betere constructie, met 6 gekleurde films en 12 lange glazen, breed 4 cM. f 11.—
 No. 6. Met 4 gekleurde lithografische en 2 ongekleurde fotografische films en 12 lange glazen, br. 4½ cM. f 14.—
 No. 7. Prima kwaliteit mechanisme, betere lamp, met 3 lithografische en 3 fotografische films en 12 lange glazen, breed 5 cM. f 20.—
 No. 8. Met 2 lithografische en 4 fotografische films en 12 lange glazen, breed 6 cM. f 35.—

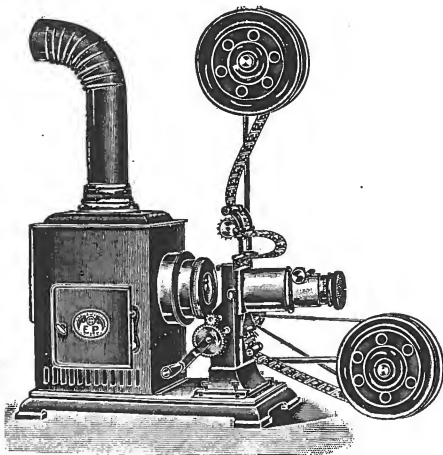

No. 10

No. 9. Kinematograph van betere constructie, met film-versteller, achromatisch objectief met rad en ronsel, dubbele condensorens, ingericht voor het gebruik van korte en lange films met 1 lithografische en 2 fotografische films en 12 lange glazen, breed 6 cM. f 30.—

No. 10. Kinematograph met prima mechanisme, voorzien van automatische film-oproller, film-versteller, zeer sterke lamp met duplexbrander en reflector, achromatisch objectief met rad en ronsel, condensorens, met 6 fotografische films en 12 lange dubbele glazen, breed 6 cM. . . f 55.—

Mechanisme waardoor het mogelijk is van elke Tooverlantaarn een Kinematograph te maken.

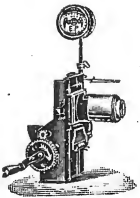

No. 1-2

- No. 1. Voor kleine tooverlantaarns f 2.—
- " 2. " grootere " " 4.—
- " 3. Voorzien van lichtsluiter en verstelbare filmhouder " 5.50
- No. 4. Dito als No. 3, doch met achromatisch objectief en groote filmrol " 10.—

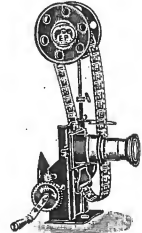

No. 3-4



Sciopticons.

De SCIOPTICON is de beste constructie der **TOOVERLANTAARN**, ze is het onmisbare instrument bij iedere lezing geworden en als hulpmiddel bij het onderwijs in hare waarde onschatbaar.

De **Petroleumlamp** heeft 3 of 4 pitten. Het projectievak met deze lichtbron is 2 M. Ze is voorzien van dubbele condensor-lenzen en achromatisch dubbel objectief.

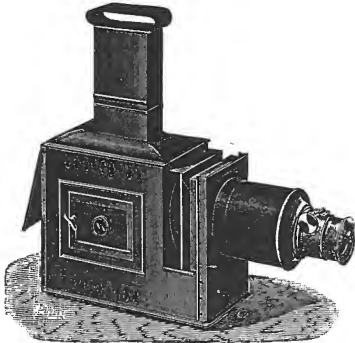

No. 2.

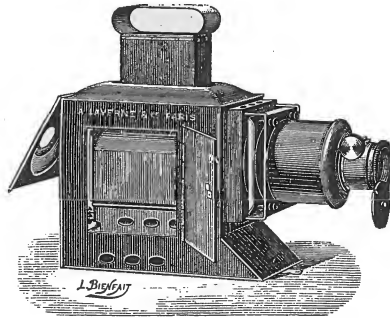

No. 3.

SCIOPTICON No. 1 heeft een lamp met 3 pitten, condensor-lenzen van 10 cM. en achromatisch objectief.

Zonder beelden, verpakt in blikken doos Prijs f 17.50

SCIOPTICON No. 2 heeft een objectief met rad en rondsel en een lamp van betere constructie.

Zonder beelden, verpakt in ijzeren doos Prijs f 22.50

SCIOPTICON No. 3 heeft betere lenzen en **prima** petroleumlamp.

De romp is van gelakt metaal, verpakt in ijzeren doos.

Zonder beelden Prijs f 32.50

SCIOPTICON No. 4 dito als No. 3, doch met romp van gepolijst staalplaat.

Zonder beelden Prijs f 37.50

SCIOPTICON No. 5 heeft een lamp met 3 pitten, condensor-lenzen van 10 cM. diam. en **prima** achromatisch objectief.

De romp is van geperforeerd ijzer, verpakt in ijzeren doos met slot en sleutel.

Zonder beelden Prijs f 45.—

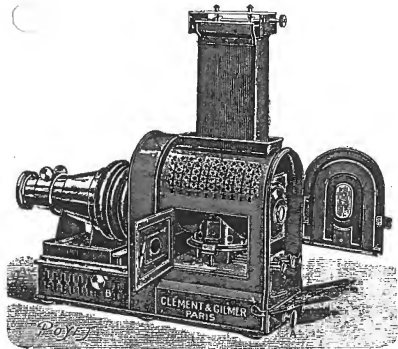

No. 5.

Sciopticon N^o. 6



heeft een lamp met vier pitten, condensor-lenzen van 103 mM. diam. en prima achromatisch objectief 43/52 mM. diameter. Voorstuk van gepolijst koper, met inlaat voor gekleurd glas. Deze Sciopticon is zeer gemakkelijk in te richten voor het gebruik van kalklicht. Verpakt in ijzeren doos.

Zonder beelden Prijs f 60.—
 Dezelfde Sciopticon met 2 objectieven voor verschillende afstanden " " 85.—

Sciopticon N^o. 7

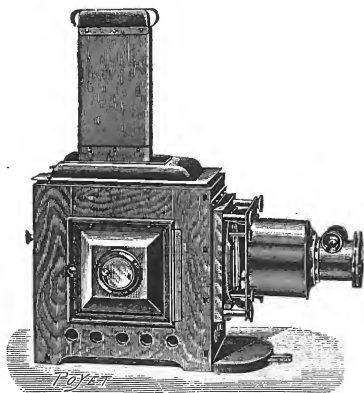

heeft een lamp met 4 pitten, condensor-lenzen van 103 mM. en prima achromatisch objectief 43/52 mM. diameter. Voorstuk van gepolijst koper, met inlaat voor gekleurd glas.

Deze Sciopticon is zeer gemakkelijk in te richten voor het gebruik van kalklicht. De romp is vervaardigd van mahonie- of notenhout, verpakt in nette kist.

Zonder beelden Prijs f 75.—

Sciopticon N^o. 8

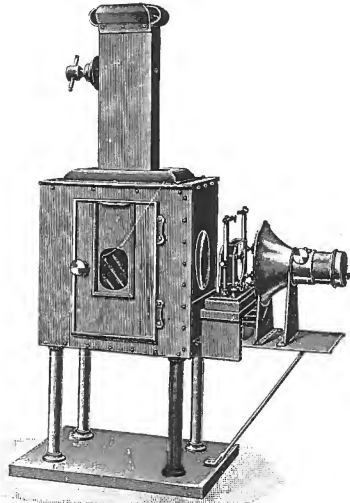
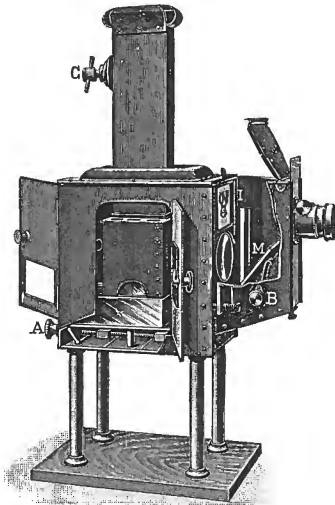

uitsluitend ingericht ten dienste van het ONDERWIJS, heeft een lamp met 5 pitten, condensor-lenzen van 103 mM. en prima achromatisch objectief 53/52 mM. diam.

De linksche afbeelding stelt het toestel voor in gebruik voor de projectie van opaque beelden; met eene kleine verandering kan het ingericht worden voor de projectie van doorschijnende beelden. De rechtsche afbeelding toont het toestel, ingericht tot het projecteeren van animalculea in water, magnetische verschijnselen, spectrum analyse enz.

De verlichting kan zoowel geschieden met de bijgevoegde lamp als met kalklicht of electricch licht.

Verpakt in nette kist.

Zonder beelden f 110.—

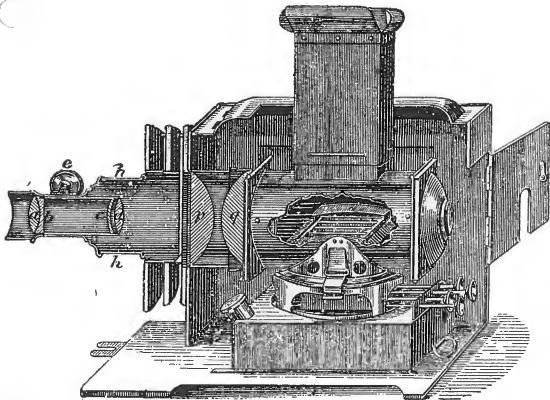

Beschrijving van het Sciopticon.

Het achromatisch dubbel objectief *a b* en *c d*, dat door het rad *e* in het brandpunt gebracht wordt, is aan het vooruitstekende gedeelte *h h* van het apparaat bevestigd. *p* en *q* zijn de condensors; zij zijn gemakkelijk uit te nemen om schoongemaakt te worden. Bij het schoonmaken der lenzen van het objectief moeten deze juist weer zoo geplaatst worden als boven door *a b* en *c d* is aangegeven. Voor de condensors worden de beelden ingeschoven.

De lamp moet helder branden zonder te walmen. De ijzeren schoorsteen bestaat uit 2 stukken, die bij het gebruik geheel uit elkander geschoven moeten worden om het trekken der vlam te bevorderen.

Door het voor- of achteruit schuiven der lamp in de lantaarn verkrijgt men een helder lichtvlak.

Sciopticons

ingericht voor het gebruik van Gasgloeilicht, kalklicht, enz.

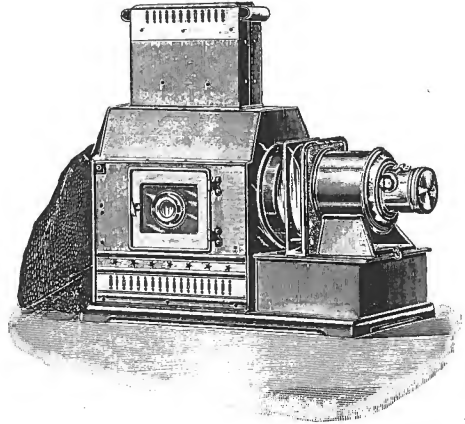
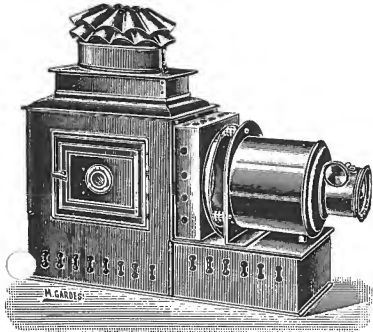

- No. 9. Projectie-Lantaarn, van gepolijst plaatijzer, condensor-lenzen 103 mM. en achromatisch objectief.
 Prijs zonder lichtbron f 30.—
- No. 10. Dito als boven, doch met geheel uitgebouwde condensor-lenzen van 103 mM. en prima achromatisch objectief.
 Prijs der lantaarn zonder lichtbron f 45.—

Sciopticon N^o. II

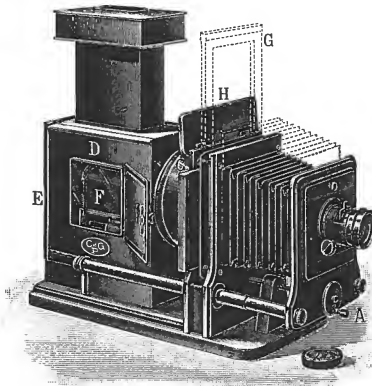

is te gebruiken als gewone projectielantaarn en als vergrootingstoestel tot 5 maal linear, prima achromatisch objectief met diafragma condensor-lens van 150 mM.

Prijs der lantaarn met 4 pits petroleum lamp f 85.—

Sciopticon voor kalklicht.

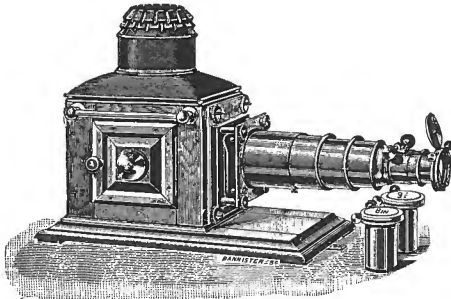

Deze lantaarn heeft een zeer fijn afgewerkte mahoniehouten romp, condensor-lenzen van 103 mM. en gepolijst koper frontstuk, hetwelk geheel verstelbaar is voor het gebruik der objectieven met verschillend brandpunt.

Bij deze lantaarn behooren 4 objectieven. De diameter daarvan is 52 mM. met brandpuntsafstand van 10, 15, 18 en 23 cM., zoodat men met dit projectietoestel op verschillende afstanden een even groot beeld kan maken, al naar de grootte der

zaak waar men projecteert. Men kan bijv. met het objectief van 23 cM. brandpunt een beeld maken van 4 Meter diameter op een afstand van 15 Meter van het doek.

Prijs van het toestel zonder brander f 150.—

Dissolving Views=lantaarn voor kalklicht.

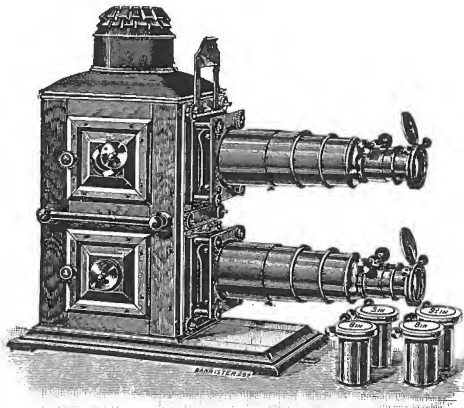

Met 4 objectieven van verschillend brandpunt, als bij de enkele omschreven.

Prijs van het toestel zonder branders f 300.—

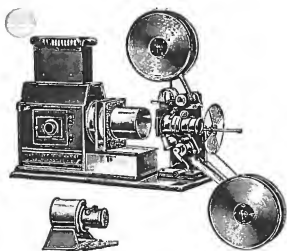

Kinematograph

voor de huiskamer of kleine zalen.

De steeds grooter wordende vraag naar een degelijk toestel tot het projecteeren van levende beelden in de huiskamer of in kleine zalen en scholen, deed ons nevenstaand apparaat in den handel brengen. Het munt uit door degelijke constructie, rustige beelden en eenvoudige behandeling.

Het toestel is voorzien van een automatische sluiters, ter voorkoming van brandgevaar. De verlichting kan geschieden door kalklicht of electrisch licht.

Prijs zonder lichtbron f 150.—

Mechanische afzonderlijk, te gebruiken bij elke sciopticon „ 120.—

Kinematograph

voor theater en groote zalen.

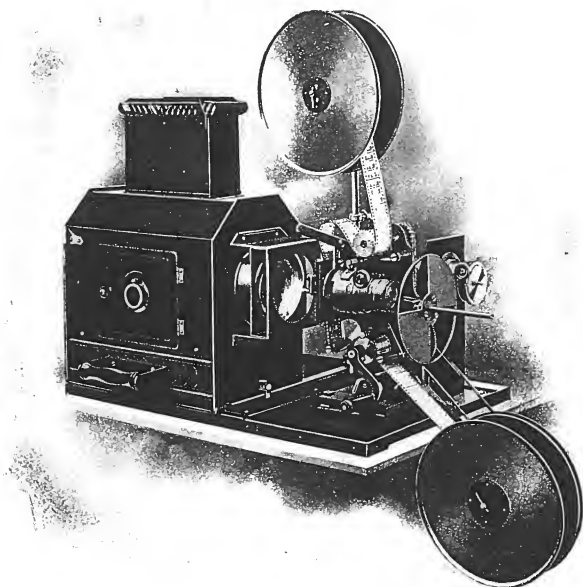

Het beste toestel in gebruik. Hiermede kunnen beelden geprojecteerd worden tot 10 M. diameter, voorzien van de nieuwste verbeteringen.

Prijs zonder lichtbron f 300.—

Verlichtingstoestellen.

Petroleumlamp.

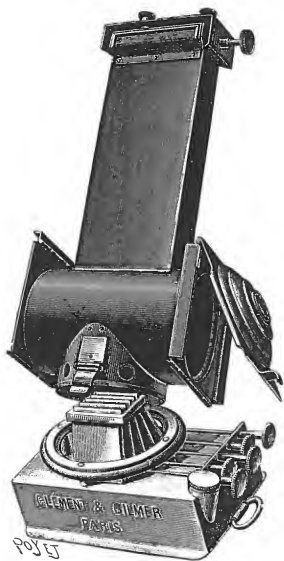

- Prima kwaliteit met 3 pitten f 11.—
 " " " 4 " " 13.50
 " " " 5 " " 15.50

Toestellen voor acetyleneegas.

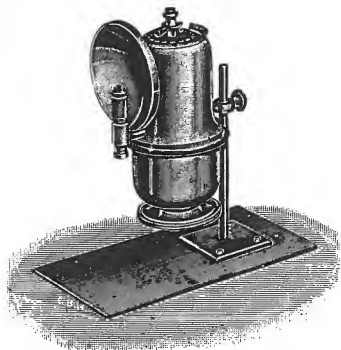

No. 1.

- No. 1. Eenvoudige lamp f 3.50

Brander voor gasgloeilicht.

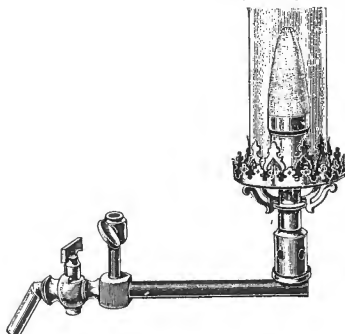

Compleet met standaard en reflector. . . . f 5.—

Spiritusgas-gloeilichttoestel

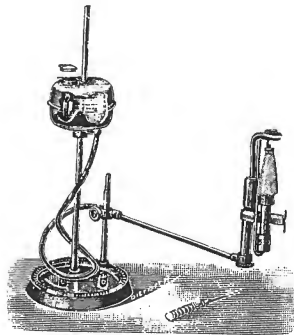

geeft een zuiver wit licht, eenvoudig in behandeling
 f 15.—

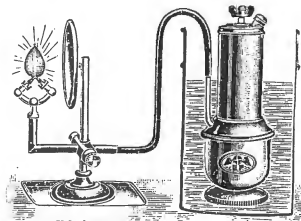

No. 2.

No. 2. Eenvoudige lamp, doch met gashouder, welke buiten het toestel geplaatst wordt, voorzien van brander van grooten lichtkracht. . . f 12.50

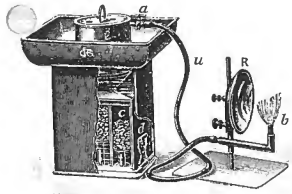

No. 3.

No. 3. Lamp van solide constructie met gashouder, welke niet meer gas produceert dan verbruikt wordt, levert 1 1/2 uur gas. f 20.—

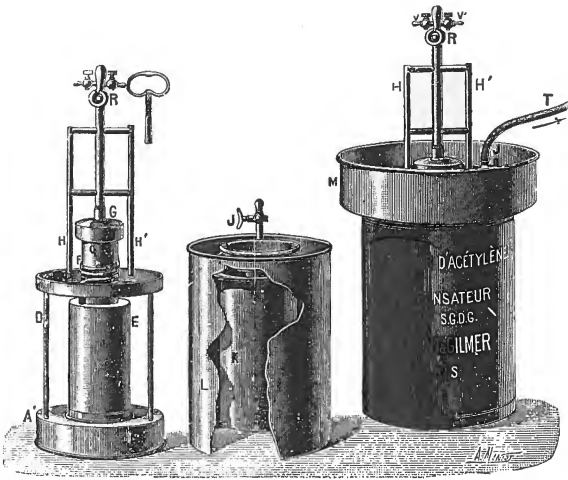

No. 4.

No. 4. Acetylene-gas-generator van groote capaciteit met verstelbare carbidhouders, werkt automatisch de gasproductie, eenvoudige behandeling, gemakkelijk uit elkaar te nemen, levert 3 uur gas. f 50.—

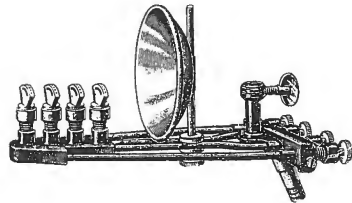

Brander voor Acetylene-gas.

No. 1 met 2 branders, voorzien van reflector. . . . f 10.—
 " 2 " 4 " elke brander afzonderlijk te regelen " 15.—

Brander voor Hydro-Oxygeengas,

Brander voor Gemeleerd-gas,

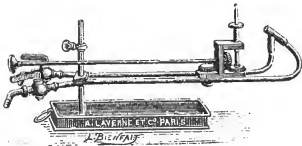

met rad en ronsel voor het regelen der kalk-cylinders f 12.50

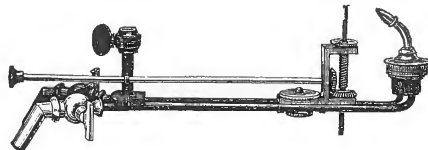

met rad en ronsel voor het regelen der kalkcylinders en platinapunt aan het aanvoerbuisje . . . f 15.—

The Gwyer Lime-Light,

nieuwste constructie kalklicht-lamp voor waterstof en zuurstof. Geeft een lichtsterkte tot 1500 kaarsen
 Zeer geschikt voor de Byoscoop f 40.—

Lampen voor Electrisch licht.

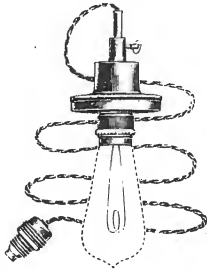

Verstelbare gloeilamphouder te gebruiken bij gewone tooverlantaarns en Kinematographen met inbegrip van 2 Meter koord en contact.

Prijs met lamp van 50 kaarsen *f* 4.—

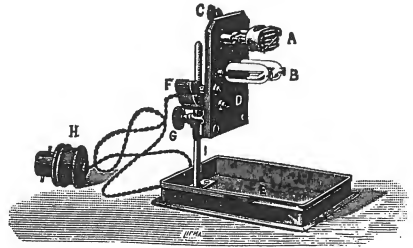

Nernst Projectie-lamp

Uitstekende lichtbron voor projectie's in de huiskamer en kleine zalen.

Verkrijgbaar voor spanningen van 110 en 120 volt.

No. 1. Nernst-lamp voor 1 Ampère *f* 25.—
 „ 2. „ „ 2 Ampère „ 35.—

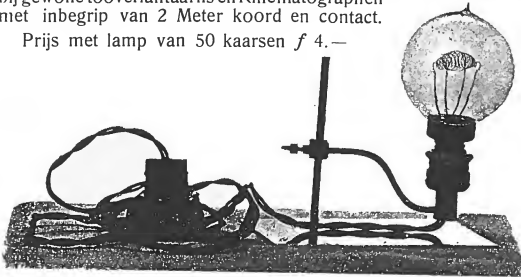

Focus lamp

Van 100 kaarsen lichtsterkte.

Deze lamp is zoo geconstrueerd dat de windingen der kooldraad juist in het brandpunt der lens staan zoodat het mogelijk is een beeld van 2 Meter volkomen helder verlicht te projecteren. Voorzien van standaard met afsluiter en 3 Meter koord met stop contact. Aan te bevelen voor het gebruik in Sciopicons.

Prijs met lamp van 72-110 of 220 volt spanning *f* 15.—

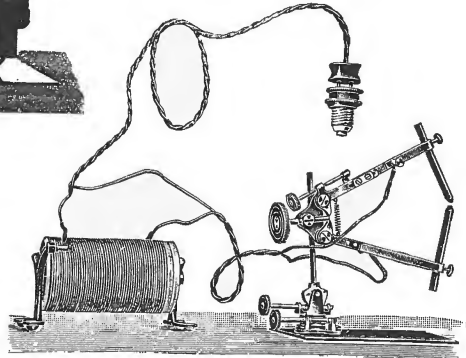

Miniatuur Booglamp

Aan een gewone gloeilampfitting* aan te sluiten.
 Maximum stroomgebruik 3 à 4 Ampère.
 Compleet met verstelbare weerstand *f* 30.—

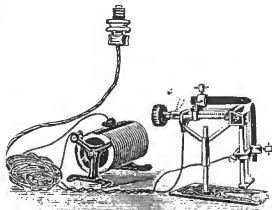

Projectie booglamp

met haaks gestelde kolen

waardoor het omloopen der vlam voorkomen wordt. Maximum stroomsterkte 10 Amp., lichtkracht 500 Kaarsen. Compleet met weerstand :
 Voor spanning 110 Volt. *f* 40.—
 „ 220 „ „ 45.—

Electriche Booglamp,

merk „Hepworth” licht model

Booglamp, voor gelijkstroom met handregulatie, geschikt voor stroommen niet sterker dan 25 Ampère.

Kan een lichtsterkte leveren tot 1000 kaarsen. Prijs *f* 30.—

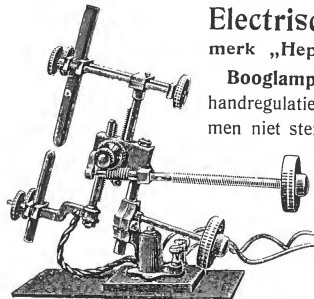

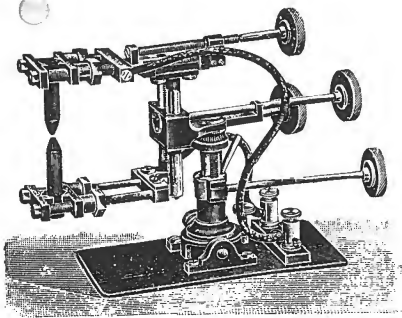

Electricche booglamp, merk „Hepworth”, zwaar model.

BOOGLAMP, zoowel voor gelijk- als wisselstroom met hand-regulatie en stelschroeven voor op en neer- en links en rechts beweging. Kan gebruikt worden bij stroomten tot 60 Ampère.

f 65.—

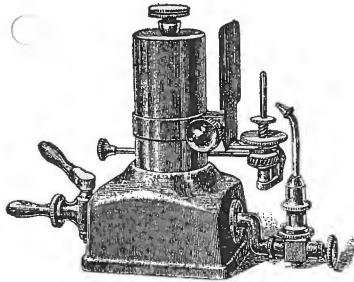

Lawson's Patent Saturator

Nieuwe veiligheids Ether Saturator tot voortbrenging van Etho-Oxygeen Kalklicht.

Dit toestel wordt aanbevolen als het volmaakste en zekerste tot het vervaardigen van Etho-Oxygeen Kalklicht. Prijs f 36.—

Satur Oxygeen Essence

met speciaal daarvoor ingerichte brander.

Zeer groote lichtkracht gepaard aan zuinig zuurstof gebruik. Geheel gevaarloos. Prijs compleet f 50.—

Regelingskraantje

voor de

AANVOER van de ZUURSTOF.



Noodzakelijk te gebruiken bij de SATURATOR.

Prijs f 2.50

Zuinigheidskraan

voor DISSOLVING-VIEWS.

Groote besparing van zuurstofgas, is zeer gemakkelijk bij het dissolveeren.

Prijs f 12.50

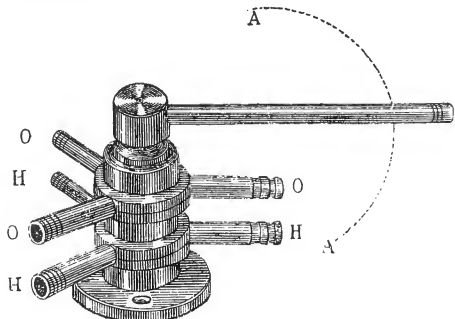

Zuurstof en Waterstof.

Nevenstaand figuur stelt voor een cylinder op 1/10 der ware grootte, zeer handelbaar in gebruik, voordeelig en absoluut zonder eenig gevaar.

Wij zorgen er voor, dat steeds zuurstof en waterstof in voorraad is. Om de gas uit te laten, is het voldoende den cylinder met de bijgevoegde sleutel slechts een halve slag open te draaien.

De reguleteur, die door ons in den handel gebracht wordt, is een verbeterde Baers-Patent-reguleteur, zoodanig ingericht, dat de uitlaatspanning zich regelt naar de hoeveelheid gas die gebruikt wordt.

Men schroeft eerst de contra-moer in den kop der cylinder en draait vervolgens den reguleteur met de hand vast aan. Aandraaien met een tang of sleutel is niet noodig, terwijl smeeren met vet of olie beslist nadeelig is.

Prijs van den gevulden stalen cylinder, inhoudende 40 kub. Eng. voet ruim 1100 liter, met inbegrip van den reguleteur . . . f 65.—

Reguleteur met manometer 27.50

De prijs van het vullen van den cylinder is f 7.—, dus per liter nog minder dan een cent. Franco spoor of boot Amsterdam.

Om te zien hoeveel zich nog in de stalen cylinders bevindt, leveren wij inhoudmeters of manometers, welke het juiste aantal liters aangeven Prijs f 30.—

Voor het gemakkelijk vervoer der cylindets leveren wij zware houten kisten met ijzeren beslag, die zeer doelmatig ingericht en voorzien zijn van slot en sleutel. Prijs f 8.—

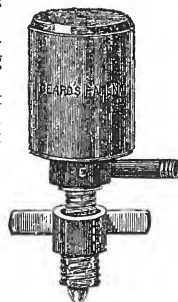

Per dozijn in busjes, hard Prijs f 1.80
 " " " " zeer hard " " 2.—

Groote Kalkjes voor de Byoscope

Per busje van 6 stuks, hard " " 1.80
 " " " 6 " zeer hard " " 2.40



Deze kalkjes leveren wij ook verpakt in glazen busjes (zie bovenstaande gravure). Aldus verpakt is de prijs f 1.50 per dozijn hooger.

Beste India Rubber Gasslang

Prima kwaliteit.

Per Meter f 1.25

Linnen Schermen

Bestaande uit doek **zonder naad** van 2 x 2 Meter Prijs f 6.—

Latten om dit doek op te bevestigen, welke geheel uit elkander genomen kunnen worden " " 6.—

Groote Doeken en Latten worden op bestelling vervaardigd.

Projectie Microscop

No. 1 passend aan elke sciopicon. De verlichting moet echter beslist kalklicht of electrisch licht zijn.

Compleet met twee objectieven. Prijs f 17.50

No. 2 dito als No. 1, doch met 3 objectieven en 2 preparathouders. Prijs f 35.—

No. 3 prima microscopisch kopstuk. Vergrooting 300 à 400 maal. Prijs f 70.—

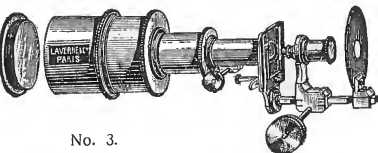

No. 3.

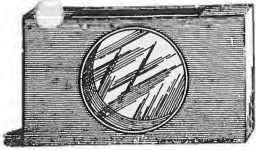

Vloeistofbakje

te gebruiken bij microscopische kopstukken. Prijs f 3.—

Aluinbakje ter bescherming van objecten tegen warmte.

Prijs f 2.50

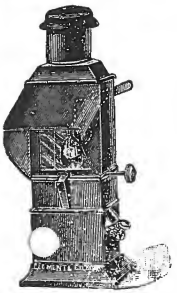

No. 1.

Leeslampen.

Te gebruiken bij voordrachten:

No. 1 ingericht voor gebruik van patentolie, met bel.

Prijs f 6.50.

No. 2. Kaarslamp. Prijs f 4.—



No. 2.

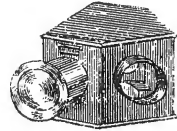

Aphengoskoop.

Dit toestel dient om ondoorschijnende beelden, zooals photographiën op papier enz., op het doek te brengen. Te gebruiken met het objectief der sciopticon. Prijs f 6.—

Lenzen en objectieven voor projectietoestellen.

Achromatische Condensor Lenzen.



No. 1.	103 mM. in montuur.	Brandpunt	7 1/2 cM.	Prijs	f 6.—
" 2.	109 " " "	"	7 1/2 "	" "	8.—
" 3.	115 " " "	"	8 1/2 "	" "	12.50
" 4.	122 " " "	"	10 "	" "	15.—
" 5.	143 " " "	"	11 1/2 "	" "	22.50

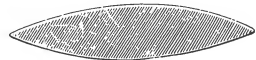

Enkele Condensor Lenzen.

diameter	mM.	Plan-convex.	Bi-convex	Peroscopisch
	95	f 1.75	f —	f —
"	103	" 2.—	" 2.25	" 2.75
"	109	" 2.50	" 2.75	" 3.75
"	115	" 2.75	" 3.50	" 4.50
"	122	" 3.50	" 4.50	" 6.—
"	129	" 4.50	" 5.—	" 7.50
"	143	" 5.50	" 6.50	" 12.—
"	152	" 6.50	" 8.—	" 15.—

Achromatische projectie objectieven.

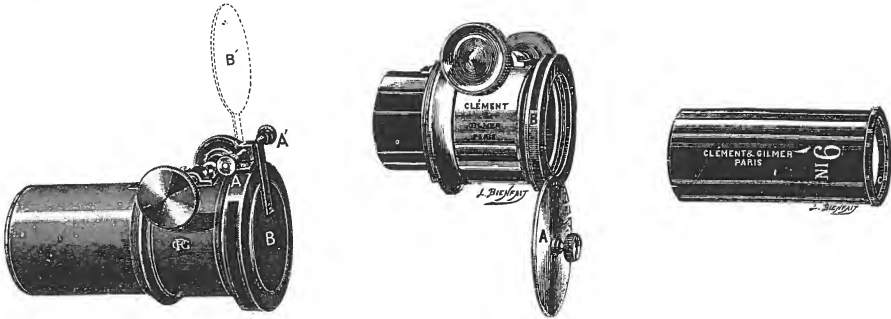

No. 1.	Gewone soort diameter lenzen 43 mM., zonder afsluitklep	f	7.50
"	Betere kwaliteit " " 43 mM., met "	"	10.—
" 3.	" " " " 43—52 mM. met "	"	12.50
" 4.	Prima " " " 43—52 " met dubbele stelschroef en inlaat voor kleurtinter "	"	15.—

Montuur voor losse tuben met dubbele stelschroef en afsluitklep.

No. 1.	Voor tuben met lenzen van 43/52 mM.	f	12.—
" 2.	" " " " 52/54 "	"	15.—

Objectieftubes passend in bovengenoemde monturen.

Deze tubes dienen om op iedere gewenschte afstand iedere gewenschte grootte van beeld te projecteren. Zij zijn van prima kwaliteit achromatische lenzen voorzien en geven een uiterst lichtsterk en scherp beeld.

Diameter der lenzen	Brandpuntsafstand	Prijs
43/52 mM. $1\frac{3}{4} \times 2\frac{1}{16}$ inches	10 cM. 4 inches	f 10.—
" " "	15 " 6 "	" 10.—
" " "	20 " 8 "	" 10.—
" " "	25 " 10 "	" 10.—
" " "	30 " 12 "	" 10.—
52/54 mM. $2\frac{1}{16} \times 2\frac{1}{2}$ inches	12 " $4\frac{3}{4}$ "	" 15.—
" " "	15 " 6 "	" 15.—
" " "	20 " 8 "	" 15.—
" " "	25 " 10 "	" 15.—
" " "	30 " 12 "	" 15.—
" " "	35 " 14 "	" 16.—
" " "	40 " 16 "	" 17.50

Inschuifraampje

voor het gebruik der Glas-foto's in de projectie-lantaarns. Fig. 1, prijs f 1.50

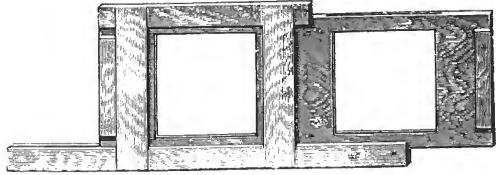

Fig. 1.

Figuur 2 heeft dit voordeel, dat de Glas-foto na het terughalen van het raampje iets opspringt en dus gemakkelijk uit te nemen is.

Prijs van figuur 2 f 2.—

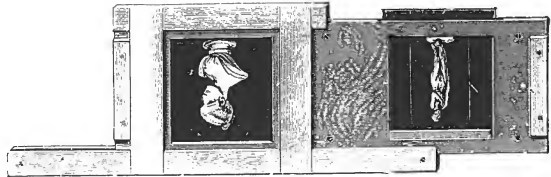
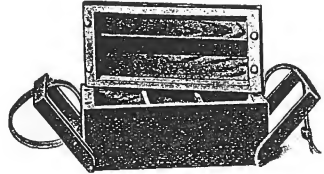
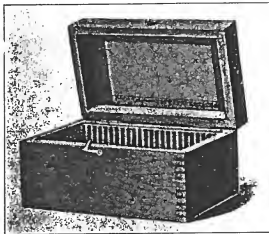

Fig. 2.

Kistjes voor Lantaarnplaatjes.

Solide, afgewerkte kistjes voor Lantaarnplaatjes, gegroefd en genummerd.

Voor 24 photo's prijs f 1.—
 „ 50 „ „ „ 1.50



Transportkistjes

niet gegroefd doch van gecapitoneerde afdeelingen voorzien, speciaal voor de reis vervaardigd. f 2.25

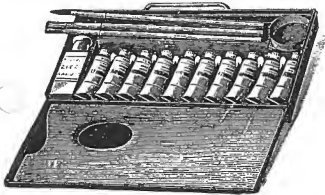

No. 1.

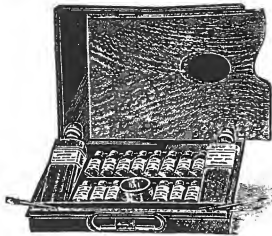

No. 2.

Kleurdoos

voor het kleuren van lantaarnplaatjes.

No. 1. Japansch gelakt ijzeren DOOS, inhoudende: 10 tuben transparant-verf, 3 penseelen, palet en fleschje medium.

Prijs f 3.50.

No. 2 dito, dito, inhoudende 14 tuben transparant-verf, 3 penseelen, palet en 2 fleschjes medium.

Prijs f 7.50

Prima kwaliteit Transparantplaatjes voor het maken van lantaarnplaatjes.

Per dozijn f 0.75

Maskers voor Lantaarnplaatjes

per gros f 0.75

Strooken voor het omplakken van lantaarnplaatjes Per gros f 0.75

Dekglasjes voor lantaarnplaatjes „ doz. „ 0.30



Lange glazen voor de gewone Tooverlantaarn

met komische en andere figuren.

Bij de platen van 4, 4½, 5, 6, 7 en 8 cM. breedte zijn ook serie's sprookjes te verkrijgen.

Verpakt in dozen inhoudende 1 dozijn.

Passend voor Kino No.	1, lang 10 cM., breed 2½ cM.,	gewone platen	sprookjes
tooverlantaarn 497,	" 11 " " 3 " " " " " " " " " "	f 0.30	f —.—
" " 498,	" 13 " " 3½ " " " " " " " " " "	" 0.40	" —.—
" " 499,	" 15 " " 4 " " " " " " " " " "	" 0.50	" —.—
" " 500,	" 17 " " 4½ " " " " " " " " " "	" 0.70	" —.90
" " 501,	" 18 " " 5 " " " " " " " " " "	" 0.90	" 1.—
" " 502,	" 20 " " 6 " " " " " " " " " "	" 1.10	" 1.25
" " 503,	" 22 " " 7 " " " " " " " " " "	" 1.50	" 1.75
" " 504,	" 24 " " 8 " " " " " " " " " "	" 2.—	" 2.25
		" 2.75	" 3.—

Lange glazen voor Tooverlantaarns,

prima kwaliteit,

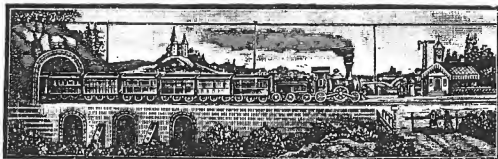

voorzien van **dekglas**, zodat bij het gebruik de verf niet beschadigd kan worden. Deze glazen zijn naar de nieuwste methode vervaardigd en zijn gesorteerd in **Zomer- en Winterlandschappen, Komische Beelden en Sprookjes**.

No. 525 A,	lang 20 cM., breed 6 cM.,	prijs per dozijn.	f 2.50
" 526 A,	" 22 " " 7 " " " " " " " " " "		3.—
" 527 A,	" 24 " " 8 " " " " " " " " " "		4.—
" 528 A,	" 28 " " 9 " " " " " " " " " "		5.50

Vierkante glazen voor Tooverlantaarns

Prima kwaliteit.

Ze zijn eveneens van dekglazen voorzien en gesorteerd in zomer- en winterlandschappen, komische beelden, sprookjes en verhalen, zooals:

Asschepoetster, Blauwbaard, Robinson Crusoe, Alladin en de Wonderlamp, de Tijger in de Ton, De wraak van een Olifant, Jack de Reuzendooder, de Noordpool-Expeditie, Reis door Palestina, Het leven van Jozef, Het leven van Jezus, en vele anderen.

Elke geschiedenis heeft 12 platen, die 8½ cM. □ zijn, dus passend voor Scipticons en groote Tooverlantaarns.

Prijs per dozijn. f 2.—



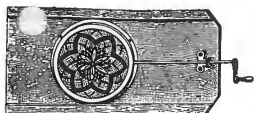

Chromatropen.

Dit allerfraaiste beweegbare kfeurenspeel is in
verschillende dessins voorhanden.

No. 1 breed 4 cM.	Prijs per stuk f 0.45	No. 6 breed 8 cM.	Prijs per stuk f 0.80
" 2 " 4 1/2 "	" " " " 0.50	" 7 " 9 "	" " " " 1.—
" 3 " 5 "	" " " " 0.60	" 8 " 10 "	" " " " 1.25
" 4 " 6 "	" " " " 0.65	" 9 " 11 "	" p. st. f 2.—, 2.50
" 5 " 7 "	" " " " 0.70		

Beweegbare komische Figuren.



No. 1 breed 4 cM.	Prijs f 0.30	No. 6 breed 8 cM.	Prijs f 0.70
" 2 " 4 1/2 "	" " " " 0.35	" 7 " 9 "	" " " " 0.80
" 3 " 5 "	" " " " 0.40	" 8 " 10 "	" " " " 0.90
" 4 " 6 "	" " " " 0.55	" 9 " 10 betere kwaliteit.	" " 1.—
" 5 " 7 "	" " " " 0.60	" 10 " 10 dubb. beweegb.	" " 2.—

Beweegbare Landschappen met horizontale beweging.

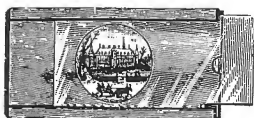

No. 1 breed 4 cM.	Prijs p. stuk f 0.35	No. 6 breed 8 cM.	Prijs p. stuk f 0.90
" 2 " 4 1/2 "	" " " " 0.40	" 7 " 9 "	" " " " 1.25
" 3 " 5 "	" " " " 0.50	" 8 " 10 "	" " " " 1.50
" 4 " 6 "	" " " " 0.60	" 9 " 11 "	" " " " 1.75
" 5 " 7 "	" " " " 0.70		

Beweegbare Landschappen met ronddraaiende beweging.



No. 1 breed 5 cM.	Prijs p. stuk f 0.80	No. 5 breed 9 cM.	Prijs p. stuk f 1.50
" 2 " 6 "	" " " " 0.90	" 6 " 10 "	" " " " 1.75
" 3 " 7 "	" " " " 1.—	" 7 " 11 "	" " " " 2.—
" 4 " 8 "	" " " " 1.25		

Beweegbare Platen met hefboombeweging.



No. 1 breed 4 1/2 cM.	Prijs p. stuk f 0.45	No. 5 breed 8 cM.	Prijs p. stuk f 0.90
" 2 " 5 "	" " " " 0.60	" 6 " 9 "	" " " " 1.25
" 3 " 6 "	" " " " 0.70	" 7 " 10 "	" " " " 1.50
" 4 " 7 "	" " " " 0.80	" 8 " 11 "	" " " " 1.75

Bij bestelling van beweegbare platen lette men er op, dat deze een nummer kleiner moeten zijn dan de lange glazen, uitgezonderd voor de tooverlantaarns No. 508 en hooger.

Films voor de Kinder Kinematograaf.

Lithografische Films, korte	per doos van 3 stuks	f 0.75
" " langere	" " " 3 " "	" 1.50
Fotografische Films, ongekleurd, korte,	per doos van 3 stuks	f 1.50
" " gekleurd	" " " " "	" 2.—
" " ongekleurd, lange,	" " " " "	" 2.50
" " gekleurd	" " " " "	" 3.50
" " ongekleurd 2 M. lang per stuk	" " " " "	" 1.50
" " " 3 " " " " "	" " " " "	" 2.—



Beweegbare Platen,

zeer fijn geschilderd.

Uitsluitend passend voor Scioptions en andere grote Tooverlantaarns.

Prijs per stuk f 3.50

Beweegbare platen,

zeer fijn geschilderd, met draaiende beweging door raderwerk. Uitsluitend geschikt voor Scioptions en andere grote Tooverlantaarns.

Prijs van f 6 tot f 10.

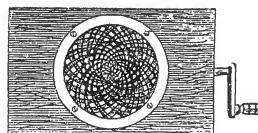

Fijn geschilderde Beelden,

uitsluitend passend voor grote Dissolving-Views en dubbele Scioption.

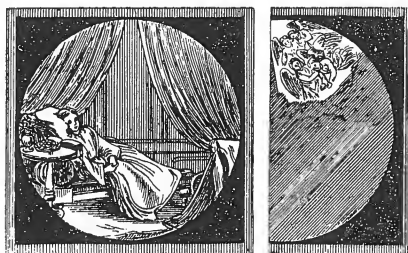

De breedte der houten raampjes is 110 m.M. en de doorsnede van het beeld is 80 m.M.

Groote keuze, in verschillende prijzen steeds in voorraad.

Fotografiën op glas

Lang 8½ cM. Breed 8½ cM.

Passend voor Sciopticons en
andere groote Tooverlantaarns.

Ongekleurd per stuk	f	0.50	en	0.75
Per dozijn	„	6.50	„	7.50
Gekleurd per stuk	„	1.—	„	1.50
Per dozijn	„	12.—	„	15.—

Onze Catalogus van Fotografiën op glas bevat meer dan 15,000 nummers, waaronder Wetenschappelijke platen voor het Onderwijs, handelend over *Werktuigkunde*, *Waterweegkunde*, *Lichtkunde*, *Natuur*, *Philosophie* en *Proefondervindelijke Physica*, *Magnetisme*, *Electriciteit*, *Sterrekunde*, *Spectrum Analyse*, *Licht*, *Geluid*, *Foto-Micrografiën*,



Bijbelsche Geschiedenis, naar platen van DORÉ, 250 stuks, *Fotografiën naar de Natuur*, van Nederland, België, Frankrijk, Engeland, Zwitserland, enz. enz.

Op verlangen vervaardigen wij ook Fotografiën voor de Sciopticon, naar portretten
platen of teekeningen.

Prijs per stuk f 1.—



Optische Afdeeling.

Camera Obscura.

No. 1.	16 × 14 × 13 cM.	f 2.—
" 2.	18 × 15 × 15 "	" 2.50
" 3.	29 × 17 × 16 "	" 3.—
" 4.	Prima kwal. met 2 objectieven, 18 × 23 cM.	" 8.—
" 5.	20 × 26 cM.	" 10.—

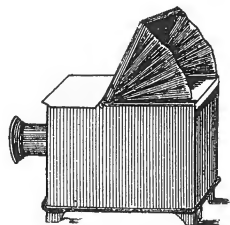

Verrekijkers.

Prima kwaliteit.



No. 1.	Zakverrekijker, 2 ledig	Prijs f 3.—
" 2.	" 2 "	" " 4.—
" 3.	Verrekijker, 4 ledig, lang dichtgeschoven 15 cM., uitgeschoven 42 cM., diameter lenzen 11—25 mM.	" " 4.50
" 4.	dito 15 cM., 42 cM., diam. lenzen 13—29 mM.	" " 5.—
" 5.	dito 20 " 58 " " " 16—36 "	" " 10.—
" 6.	dito 25 " 75 " " " 12—43 "	" " 15.—

No. 5 en 6 zijn voorzien van zonneblinde.

Marine- of Veldkijkers,

in LEDEREN ETUI met riem.

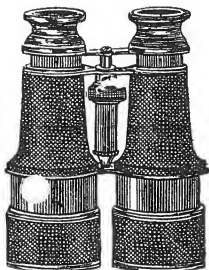

No. 1.	15 lignes.	f 12.50
" 2.	19 "	" 15.—
" 3.	21 "	" 20.—
" 4.	24 "	" 25.—
" 5.	26 "	" 30.—
" 6.	Toeristenkijker, 15 lignes, klein elegant model met compas, in lederen étui	" 15.—

Tooneelkijkers.

No. 1.	Gewoon soort, met zwart leder bekleed, in étui, 13 lignes	f 4.50
" 2.	" " " " " " " " 15 "	" 5.—
" 3.	" " " " " " " " 17 "	" 5.50
" 4.	" " " " " achromatische lenzen " " 15 "	" 7.—
" 5.	" " " " " " " " 19 "	" 10.—
" 6.	Ivoor, de metaaldeelen fijn verguld.	" 13 " 12.50
" 7.	" " " " " " " " 15 "	" 15.—
" 8.	Parelmoeer, de " " " " " " 11 "	" 10.—
" 9.	" " " " " " " " 13 "	" 12.50
" 10.	" " " " " " " " 15 "	" 15.—
" 11.	Aluminium " " " " " " 13 "	" 17.50
" 12.	" " " " " " " " 15 "	" 20.—
" 13.	" " " " " " " " 17 "	" 22.50

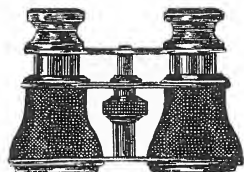

Amerikaansche Stereoscopen



No. 1.

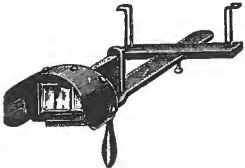

No. 4.

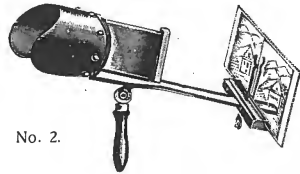

No. 2.

No. 1.	Eenvoudige soort	lenzen	25 × 25 m.M.	f	0.75
"	2. Notenhout	"	40 × 40 "	"	1.25
"	3. " met pluche rand	"	40 × 40 "	"	1.50
"	4. Mahoniehout gepolitoerd	"	40 × 40 "	"	1.75
"	5. " met pluche rand	"	40 × 40 "	"	2.—
"	6. Zwart gepolitoerd	"	40 × 40 "	"	2.50

Statieven voor Amerik. Stereoscopen.

No. 1.	Notenhout	f	0.90
No. 2.	Mahoniehout gepolitoerd	f	1.—

Fransche Stereoscopen.

10.	7. Gewone soort zonder spiegel	f	1.—
"	8. " " met spiegel	"	2.—
"	9. Dito met grootere lenzen	"	2.50
"	10. Palisanderhout, lenzen 40 × 40 m.M.	"	3.—
"	11. Mahoniehout, met ronde lenzen 33 m.M.	"	4.—
"	12. Notenhout, met verstelbare objectieven, ronde lenzen 33 m.M.	"	7.50
"	13. Dito, zeer fijn	"	10.—
"	14. Palisanderhout met goud, ronde lenzen 40 m.M.	"	15.—

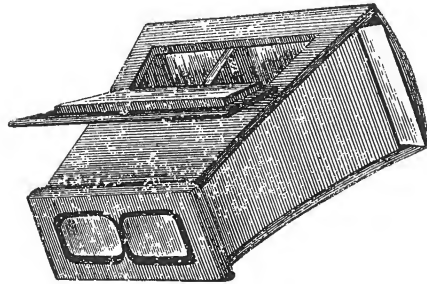

Revolver Stereoscopen.

No.	15.	Mahoniehouten kast, voor 25 platen	f	20.—
"	16.	Dito Notenhout	"	22.—
"	17.	Mahoniehouten kast, voor 50 platen	"	25.—
"	18.	Dito Palisanderhout	"	30.—
"	19.	Notenhouten kast, voor 50 platen, met verstelbare objectieven	"	45.—
"	20.	Dito Palisanderhout	"	50.—

Stereo-Graphoscoop.

No.	21.	(Model Amerik. Stereoscoop) te gebruiken voor Stereoscoopplaten en voor gewone foto's	f	2.50
-----	-----	---	---	------

Enorme keuze Stereoscoop=Platen.

10.	0.	Ordinair soort	per dozijn	f	1.—
"	1.	Niet transparant	"	"	1.50
"	"	" prima	"	"	3.—
"	3.	Transparant	"	"	2.40
"	4.	Transparant	per dozijn	f	4.50
"	5.	"	"	"	6.—
"	6.	Glasplaten, per stuk	f 2.— p. doz.	"	20.—

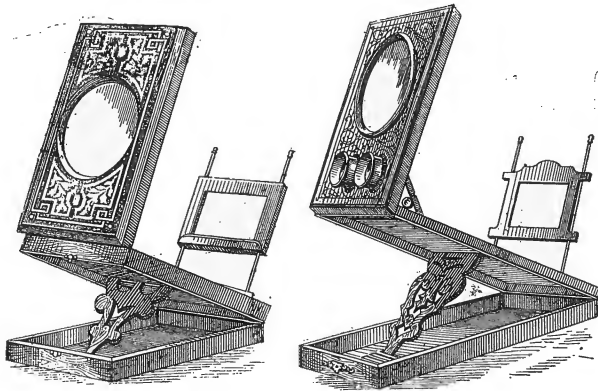

Monocles.

- | | | |
|--------|--|---------------|
| No. 1. | Eenvoudige Monocle zonder opzet, lens 75 mM. | prijs f 3.50 |
| " 2. | Monocle, mahoniehout, lens 105 mM. | prijs f 6.— |
| " 3. | dito als boven, zwart hout gegraveerd, zie gravure, lens 105 mM. | prijs f 7.50 |
| " 4. | dito als boven, lens 135 mM. mahoniehout | prijs f 12.— |
| " 5. | dito als boven, lens 135 mM. zwart hout gegraveerd. | prijs f 15.— |
| " 6. | dito mahoniehout, lens 155 mM. | prijs f 15.— |
| " 7. | dito als boven, lens 155 mM. zwart hout gegraveerd. | prijs f 17.50 |
| " 8. | dito als boven, lens 180 mM. zwart hout gegraveerd. | prijs f 30.— |
| " 9. | dito als boven, lens 210 mM. zwart hout gegraveerd. | prijs f 40.— |

Pantoscoops.

- | | | |
|--------|---|---------------|
| No. 1. | Pantoscoop mahoniehout, lens 105 mM. | prijs f 7.50 |
| " 2. | dito als boven, zwart hout gegraveerd, lens 105 mM | prijs f 10.— |
| " 3. | dito als boven, mahoniehout, lens 135 mM. | prijs f 12.50 |
| " 4. | dito als boven, zwart hout gegraveerd, lens 135 mM. | prijs f 16.— |
| " 5. | dito als boven, mahoniehout, lens 155 mM. | prijs f 17.50 |
| " 6. | dito als boven, zwart hout gegraveerd, lens 155 mM. | prijs f 20.— |
| " 7. | dito als boven, zwart hout gegraveerd, lens 180 mM. | prijs f 30.— |
| " 8. | dito als boven, lens 210 mM. | prijs f 45.— |

Horlogemakers Loup

met lens van 30 mM. f 0.75

Leesglazen.

Gewoon soort, zwart gebruneerde rand en gepolijste steel.

- | | | |
|--------|----------------------|-------------|
| No. 1. | diameter lens 50 mM. | prijs f 1.— |
| " 2. | " " 63 " | " " 1.25 |
| " 3. | " " 75 " | " " 1.50 |
| " 4. | " " 88 " | " " 2.— |
| " 5. | " " 102 " | " " 2.50 |



Fijne leesglazen in hardgummi montuur.

No. 6.	diameter 52 mM.	prijs	f 1.50
" 7.	" 65 "	" "	2.—
" 8.	" 78 "	" "	2.50
" 9.	" 92 "	" "	3.50

Prima kwaliteit leesglazen met dubbele lenzen in nieuwzilver montuur.

No. 10.	diameter 52 mM.	prijs	f 2.—
" 11.	" 65 "	" "	2.50
" 12.	" 78 "	" "	3.—
" 13.	" 92 "	" "	4.—

Loupen.

No. 1.	Dichtsl. Zakloup. gew. soort. m. 1 lens van 20 mM.	f 0.40
" 2.	" " " " " 1 " " 33 "	0.75
" 3.	" " " " " 1 " " 52 "	1.75
" 4.	" " " " " 2 lenzen 26 "	1.—
" 5.	" " " " " 3 " " 26 "	1.25



No. 1.	Botaniseerloup, enkelyoudig, diam. lens 23 mM.	prijs	f 1.25
" 2.	" " " " " 33 "	" "	1.75
" 3.	" " " " " 52 "	" "	3.—
" 4.	" " dubbel " " 23 "	" "	2.25
" 5.	" " " " " 33 "	" "	3.—

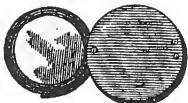

No. 6.	Botaniseerloup dubbel diameter lens 52 mM.	" "	5.—
" "	" op driepoot, 2 lenzen van 23 mM.	" "	0.75
" 8.	Controleloup, 2 lenzen van 15 mM. diameter	" "	1.25
" 9.	" 2 " " 20 " " "	" "	1.50
" 10.	" " " " 33 " " "	" "	2.25
" 11.	Coddington-loup, diameter 10	" "	2.—
" 12.	" " " 22 " " "	" "	2.75
" 13.	" " " 33 " " "	" "	3.—

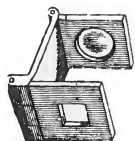

Zakloup, zoogenaamde linnenkijker No. 1	f 0.50
" " " " 2	" 0.75
" " " " 3	" 1.50
" " " " 4	" 3.25



No. 1-3.



No. 4-5.

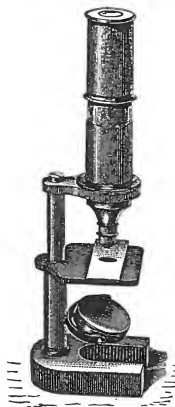

No. 6.



No. 7-9.

Microscopen

in mahoniehouten kistje, met 1 preparaat, 2 preparaten glaasjes en 1 pincet.

No. 1.	Hoog 17 cM. met 1 oculair en 1 objectief-lens, lineaire vergrooting 30 maal . . .	Prijs	f	4.—
„ 2.	Dito dito met 2 objectief-lenzen, vergrooting 50 maal	„	„	4.75
„ 3.	Dito dito „ 3 „ „ 70 „	„	„	5.50
„ 4.	Hoog 19 cM. met 1 oculair en 3 objectieven, vergrooting resp. 30, 70 en 120 maal	„	„	12.50
„ 5.	Microscop, geheel gelijk aan No. 4, doch mechanisch verstelbaar	„	„	13.50
„ 6.	Hoog 27 cM. met 1 oculair, 2 objectieven, mechanische verstelling, vergrooting 40 en 100 maal.	„	„	20.—
„ 7.	Dito dito met 3 objectieven, vergrooting 60, 130 en 210 maal.	„	„	22.50
„ 8.	Dito dito als voorgaande, maar voorzien van micrometerschroef	„	„	25.—
„ 9.	Dito dito met 2 oculairs, vergrooting 40, 90, 140 en 280 maal	„	„	30.—
ZAK-MICROSCOOP	in etui	„	„	3.—
PREPAREERLOUP	met achromatische lens, diameter 7 mM., vergrooting 15 maal	„	„	5.50
„	„ „ „ „ 10 „ „ 10 „	„	„	6.—

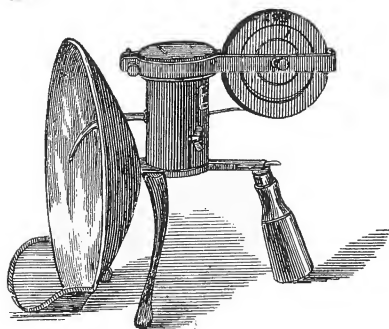

Magnesiumlamp

met Berlin zilveren REFLECTOR, Uurwerk en

Rol voor het band	f	35.—
Huur van de lamp per avond	„	2.50

Magnesiumband

Per Gram	f	0.10
„ Rol van 30 Gram	„	1.50

Aneroid Barometers.

No. 1.	Barometer met thermometer	Prijs f	6.50
" 2.	" " eenvoudiger snijwerk	" "	5.50
" 3.	" " thermometer, rond model	" "	7.50
" 4.	" " " " met fijner snijwerk	" "	8.50
" 5.	Barometer met thermometer, rond model grooter	" "	11.—
" 6.	" " " " rococo-stijl	" "	12.50
" 7.	" " " " eikenhout	" "	15.—
" 8.	" " " " versierd met eiken- bladeren	" "	12.50
" 9.	Barometer met thermometer, versierd met vruchten	" "	12.50
" 10.	" " " " Engelsch model	" "	15.—
" 11.	" " " " " "	" "	17.50
" 12.	" " " " rococo-stijl	" "	20.—
" 13.	" " " " " in eikenhout	" "	25.—
" 14.	" " zonder " in 3 grootten pr. f 4.50, f 5.50,	" "	6.—
" 15.	" " " " nikk. montuur " 4.50, 6.—, "	" "	7.—

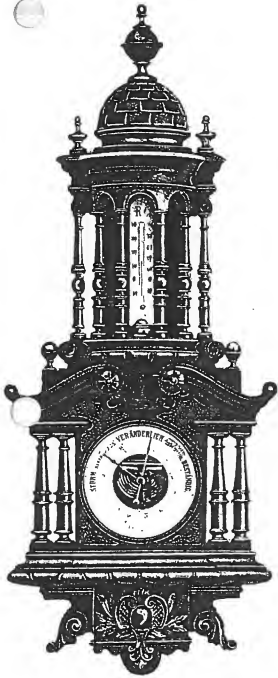

THERMOMETERS.

- Eenvoudige kamerthermometers, schaalverdeling naar C. en F. *f* 0.30, *f* 0.50, *f* 0.75
 Kamerthermometers met porceleine schaal, verdeling naar C. en F. *f* 1.—, *f* 1.25, *f* 1.50
 Thermometers met glazen schaal, (ook als buitenthermometers te gebruiken) *f* 1.50, *f* 2.—
 Dito met ingeslepen cijfers. *f* 3.—
 Buenthermometers in glazen cylinder met hanger *f* 2.—, *f* 2.50, *f* 3.—, *f* 3.50
 Badthermometers *f* 0.50, *f* 0.75, *f* 1.—

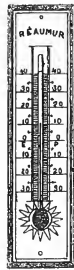

Chemische Thermometers.

Schaalverdeling tot 120 gr. C.	<i>f</i> 1.25
" " 200 " "	1.75
" " 240 " "	1.75
" " 300 " "	2.—
" " 360 " "	2.—

Vochtwegers.

ALKOHOL WEGER naar Richter en Trallus	<i>f</i> 0.75
Dito met thermometer	1.50
Sachrometer voor Bier	1.50
Pekelweger.	0.75
Areometers voor lichte vochten	1.25
" " zware "	1.25

Glazen Cylinder Thermometers.

Schaalverdeeling naar C. en F.

ng	cm.	f	0.30
"	20	"	0.35
"	25	"	0.40
"	30	"	0.50

Bovenstaande zijn ook verkrijgbaar met opschrift
Boter en Kaas.

Cylinderglazen voor

Thermometers-Areometers enz.

Hoog	30 cm.	f	0.50
"	40	"	0.60
"	45	"	0.70

PASSERDOOZEN.

No.	1.	Gew. soort voor pasbeginnenden	f	1.—
"	2.	" " " "	"	1.25
"	3.	" " " "	"	1.50
"	4.	" " " "	"	1.75
"	5.	" " " "	"	2.50
"	6.	Prima soort voor architecten, enz.	"	3.50
"	7.	" " " "	"	4.50
"	8.	" " " "	"	7.—
"	9.	" " Richtersmodel	"	10.—
"	10.	" " " "	"	12.50
"	11.	Met ruime inhoud	"	15.—
"	12.	" " " "	"	20.—
"	13.	Geheel volledig	"	25.—

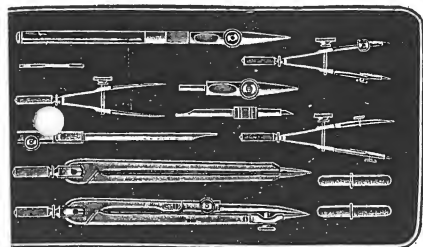

LOSSE PASSERS, TREKPENNEN in ruime keuze en prijzen.



Model-Stoommachines.

Al deze Machines hebben koperen ketels zonder naad, dat wil zeggen, zij zijn van getrokken koperen pijpen vervaardigd.

Iedere Machine is van een veiligheidsklep voorzien.

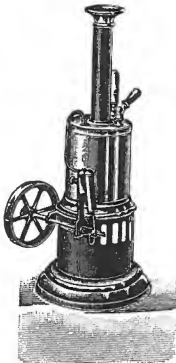

No. 1—6.

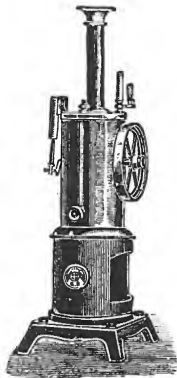

No. 7—11.

- | | | |
|--------|---|--------|
| No. 1. | Locomobiel met koperen ketel,
koperen cylinder en veiligheidsklep | f 1.— |
| „ 2. | dito, grooter | „ 1.25 |
| „ 3. | dito dito met stoomfluit. | „ 1.50 |
| „ 4. | dito dito | „ 1.75 |
| „ 5. | dito dito | „ 2.25 |
| „ 6. | dito dito | „ 3.— |

- | | | |
|--------|---|--------|
| No. 7. | Stoommachine met staalblauw ge-
beitste ketel met stoomfluit. | f 1.25 |
| „ 8. | dito grooter | „ 1.75 |
| „ 9. | dito grooter | „ 2.50 |
| „ 10. | dito met aftapkraan | „ 3.00 |
| „ 11. | dito | „ 4.— |

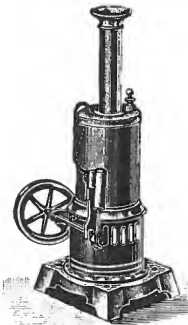

No. 12—17.



No. 18—21.

- | | | |
|---------|---|--------|
| No. 12. | Locomobiel op metalen voetstuk staal-
blauw gebeitste koperen ketel | f 1.— |
| „ 13. | dito met fluit en de onderdeelen vernikk. | „ 1.50 |
| „ 14. | dito dito grooter | „ 2.— |
| „ 15. | „ „ „ | „ 2.50 |
| „ 16. | „ „ „ | „ 3.— |
| „ 17. | dito dito grooter doch voorzien van
wateruitlaat en vulschroef | „ 3.50 |
| No. 18. | Locomobile op gegoten ijzeren voetstuk,
met vasten cylinder, voor- en achteruit-
lopend, voorzien van stoomfluit en
veiligheidsklep | f 2.50 |
| „ 19. | dito dito grooter | „ 3.— |
| „ 20. | „ „ met waterkraan | „ 4.— |
| „ 21. | „ „ grooter | „ 5.— |

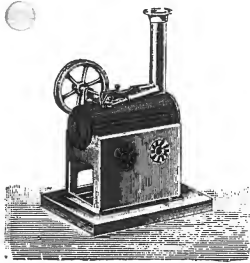

No. 22—25.

- No. 22. Locomobiel met liggende koperen ketel op ijzeren vuurhaard f 1.—
 No. 23. dito grooter „ 1.50
 „ 24. „ „ „ 1.75
 „ 25. „ „ met stoomfluit „ 2.25

- No. 26. Locomobiel met liggende koperen ketel, met op den ketel gemonteerde machine, voorzien van stoomfluit en reguleur.
 Prijs f 3.—

- No. 27. dito grooter f 4.—

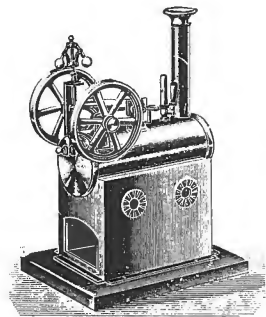

No. 26—27.

- No. 28. Locomobiel met liggende koperen ketel, machine vóór de ketel gemonteerd. f 1.50

- No. 29. dito met stoomfluit en imitatie reguleur „ 1.75

- „ 30. dito grooter „ 2.—

- „ 31. Locomobiel met liggende staalblauw gebeitste ketel . . . f 1.75

- No. 32. dito grooter met stoomfluit „ 2.50

- No. 33. Locomobiel met liggende staalblauw gebeitste ketel met vaste cilinder, voor- en achteruit werkend f 3.—

- No. 34. dito grooter „ 3.50

- No. 35. dito dito met waterpeilglas f 4.50

- No. 36. dito dito met waterpeilglas. f 7.—

- No. 37. dito dito met waterpeilglas en manometer f 8.—

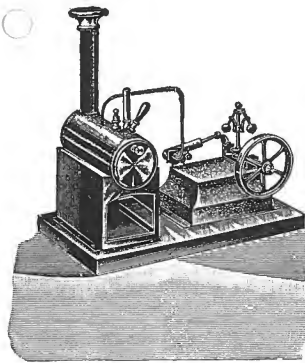

No. 28—30.

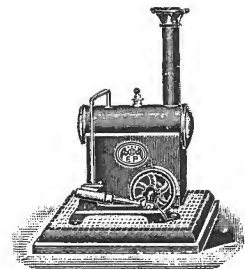

No. 31—32.

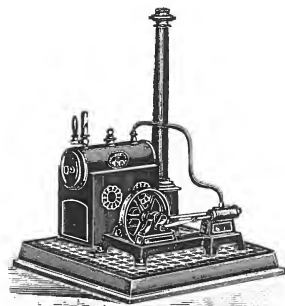

No. 33—35.

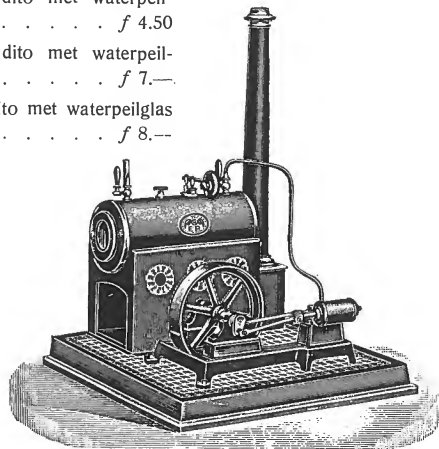

No. 36—37.

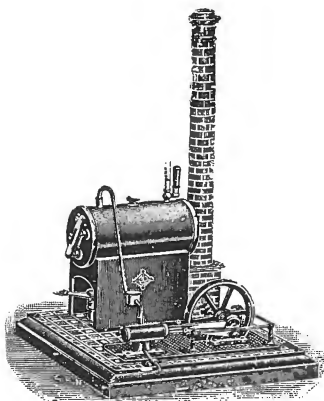

No. 38—42.

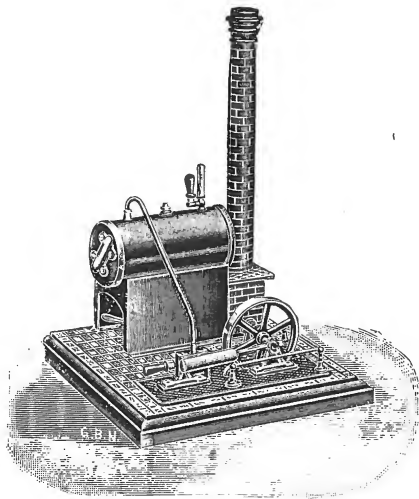

No. 43—45.

- | | | |
|---------|---|--------|
| No. 38. | Locomobiël met staalblauw gebeitste koperen ketel, vaste cilinder. veiligheidsklep, stoomfluit en cilinder smerinrichting | f 3.50 |
| " 39. | ditto grooter | " 4.50 |
| " 40. | ditto dito, doch voor- en achteruit werkend en voorzien van peilglas | " 6.50 |
| " 41. | ditto dito grooter. | " 8.— |
| " 42. | " " " | " 10.— |
| " 43. | Locomobiël, voor- en achteruitwerkend, met stoomfluit | " 3.— |
| " 44. | ditto, grooter | " 4.50 |
| " 45. | " " met waterpeilglas. | " 6.— |

- No. 46. Locomobile, met vasten cilinder, prima kwaliteit, alle armaturen fijn vernikk, Prijs f 14.—
 No. 47. dito, grooter " " 20.—

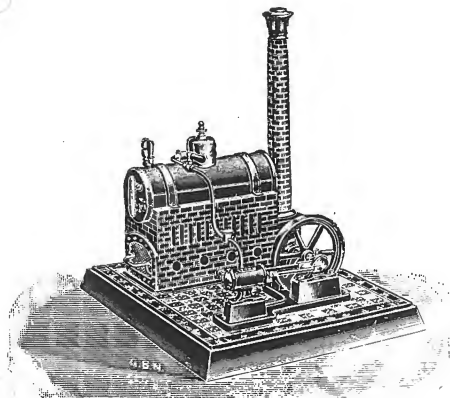

No. 46—49.



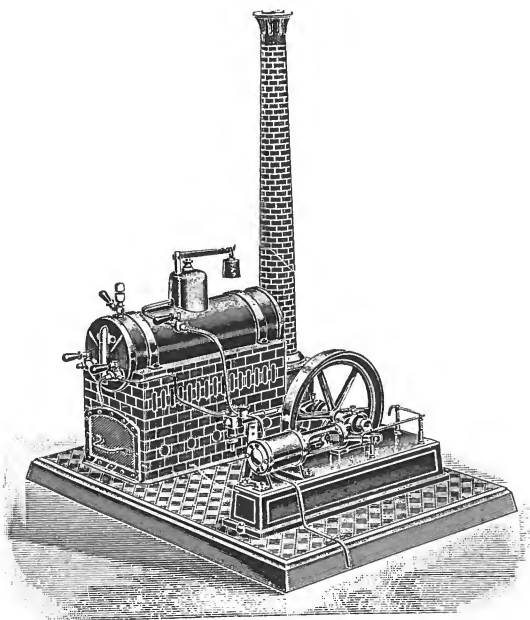

No. 53.

48. Stationaire machine geheel uitgevoerd als de thans meest gebruikelijke type fabrieksmachine. Prijs f 27.50

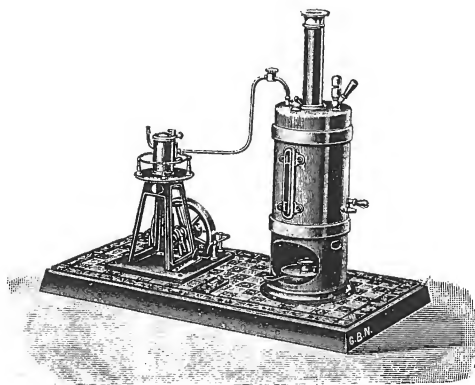

49. Locomobiel met staande ketel, groote cilinder, waterpeilglas, stoomfluit, afsluitkraan en smeering, met spiritus gaslamp. Prijs f 11.—

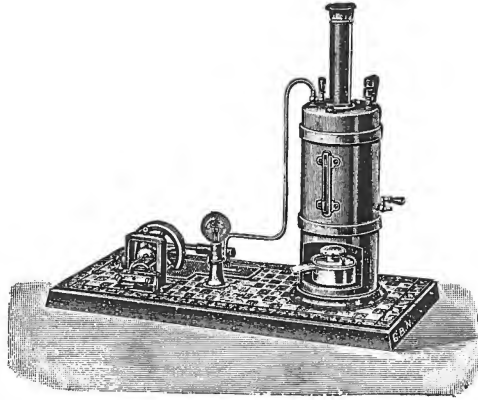

No. 50. Locomobile met oscileerende cilinder, de machine kan naar verkiezing al of niet aan de dynamo gekoppeld worden, deze dynamo doet een lampje van 4 volt gloeien. . Prijs f 15

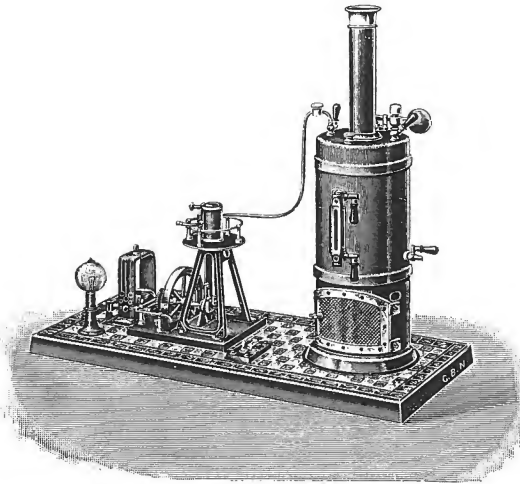

No. 53—55.

- | | | |
|---------|--|------------|
| No. 51. | Locomobiel met vasten cilinder met dynamo als voren verbonden | Prijs „ 25 |
| „ 52. | dito als boven doch grooter fijner afgewerkt en voorzien van manometer | „ „ 40. |
| „ 53. | Locomobiel, met koperen ketel, op ijzeren vuurhaard, fijn staalblauw gebeitst, cilinder met imitatie stoomschuif, stoomfluit, veiligheidsklep en waterpeiltoestel. | Prijs „ 7. |
| „ 54. | dito grooter | „ 10. |
| „ 55. | dito grooter | „ 12. |

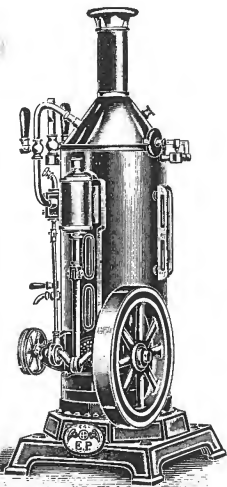

No 56—58

No. 56. Locomobiel, geheel als model vervaardigd; voorzien van vaststaande cylinder met gesloten stoom schuifkast en exentriek.

Deze cylinder is een getrouwe navolging van die eener werkelijke locomobiel en verdient daarom als leermiddel de voorkeur boven andere modellen. Ze heeft de minst mogelijke wrijving en daardoor de grootste krachtontwikkeling.

De ketel dezer locomobiel is van staalblauw gebeitst messing vervaardigd, de appendages zijn vernikkeld. Deze appendages zijn: stoomfluit, waterinlaat, veiligheidsklep met gewicht, peilglas en vliegwiel.

- De geheele machine is op een solide gegoten ijzeren voet gemonteerd f 15.—
 No. 57. dito grooter „ 20.—
 „ 58. dito met reguleteur, afsluitkraan, peilglas . . . „ 25.—

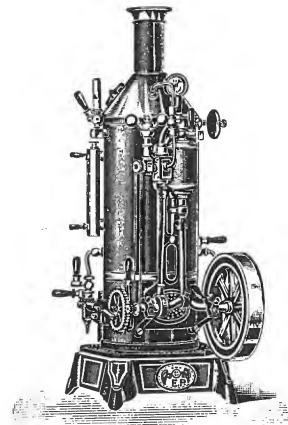
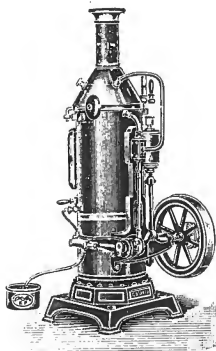

- No. 59. Locomobiel geheel als No. 55, doch voorzien van voedingpomp. f 15.—
 No. 60. dito grooter. „ 22,50
 No. 61. Locomobiel van gelijke uitvoering als No. 57, doch voor en achteruit loopend en voorzien van voedingpomp met tandrad overbrenging en peilglas met kranen f 25.—
 No. 62. dito grooter „ 30.—
 No. 63. dito grooter „ 40.—

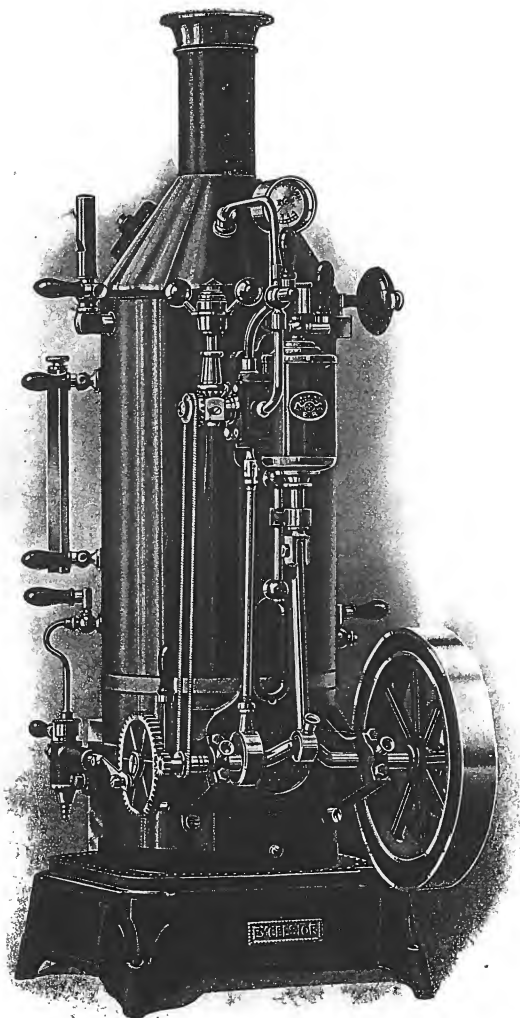

No. 64. Locomobiel van prima kwaliteit en volmaakt technisch zuivere uitvoering, voorzien van manometer, veiligheidsklep met gewicht, mangat, stoomfluit, stoomafsluiter, waterpeilglas met kranen, afsluitkraan, voedingpomp met kranen en afstelinrichting, oliekop met kraan en spiritus gaslamp.

Hoogte der geheele machine 450 mM. Diameter der ketel 110 mM. Diameter vliegwiel 125 mM. Diameter cylinder uitwendig 32 mM. Diameter zuiger 17 mM. Voetstuk 155 × 155 mM. . . Prijs f 55.—

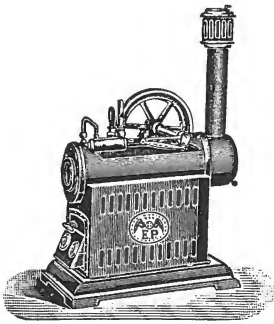

No. 63—66

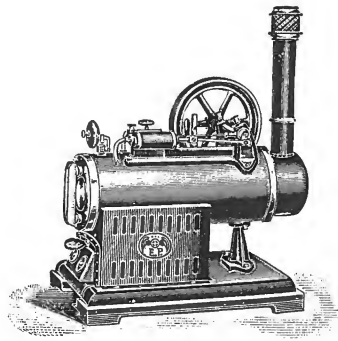

No. 67—69.

No. 63.	Locomobiel met zoogenaamde locomotiefketel en machine op de ketel gemonteerd	Prijs f	3.—
" 64.	dito grooter, voorzien van stoomfluit, veiligheidsklep en peilglas	" "	4.50
" 65.	" "	" "	5.50
" 67.	Stationaire locomobiel met locomotiefketel, geheel in dezelfde uitvoering als No. 57, voor en achteruitlopend	" "	7.50
" 68.	dito, grooter	" "	11.—
" 69.	" "	" "	15.—
" 70.	" " met voedingpomp	" "	20.—
		" "	25.—

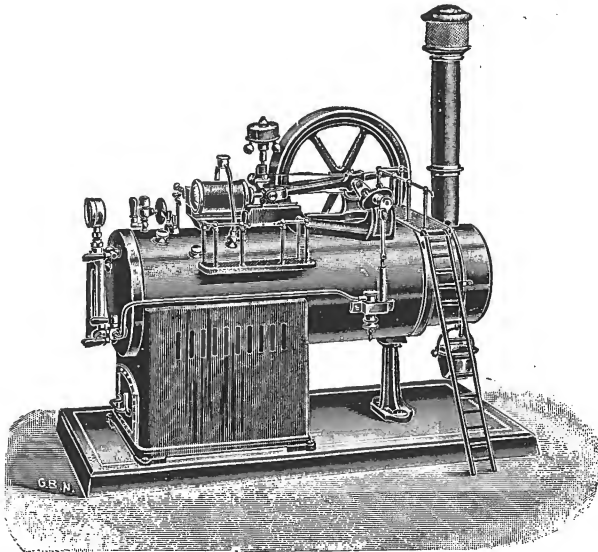

No 72.

o. 71.	Grooter en fijner uitgevoerd dan No. 57 en bovendien voorzien van voedingpomp en reguleur, peilglas met kraan, stoomafsluiter en loopbrug	Prijs f	35.—
72.	Grooter dan No. 71	" "	45.—
73.	Grooter dan No. 72, voorzien van manometer	" "	55.—

Stationaire Machine met verticale cylinders.

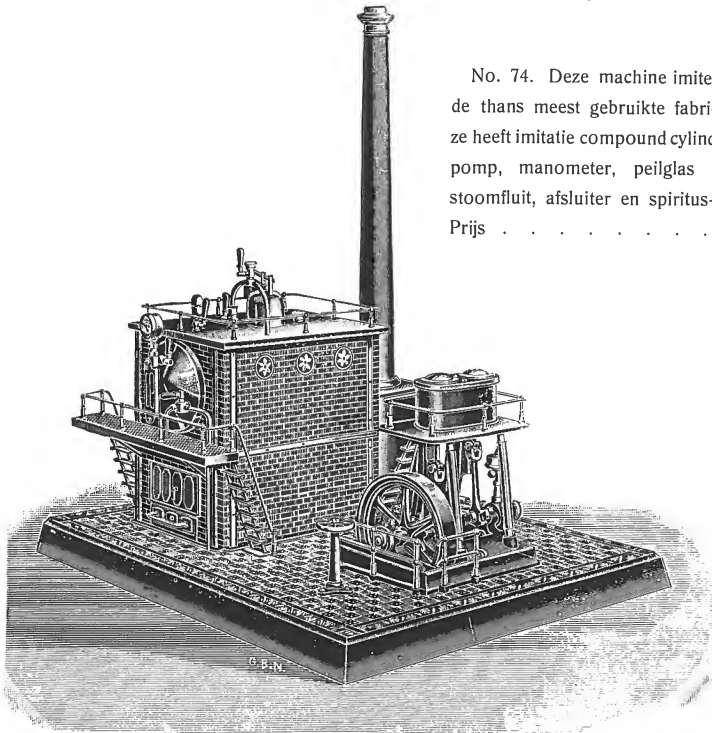

No. 74. Deze machine imiteert volkomen de thans meest gebruikte fabrieksmachines, ze heeft imitatie compound cylinders, voeding-pomp, manometer, peilglas met kranen, stoomfluit, afsluiter en spiritus-gaslamp.
 Prijs f 85.—

No 74.

Bootmachine.

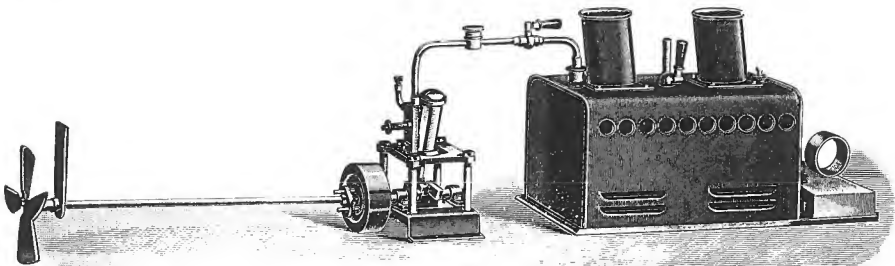

No. 75. Bootmachine met vaste cylinder en inrichting tot voor- en achteruit loopen, compleet met schroef, rijs der enkele machine f 10.—
 rijs compleet met ketel (zie teekening) „ 23.—

Heete Lucht-Motoren.

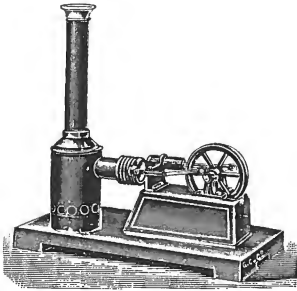

76—77

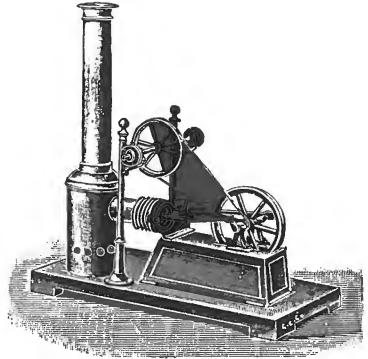

78—79

- No. 76. Heete lucht-motor, eenvoudige constructie zonder werkas. Prijs f 2.75
 „ 77. Heete lucht-motor, eenvoudige constructie zonder werkas, grooter „ „ 4.—
 „ 78. dito dito, met werkas „ „ 5.—
 „ 79. dito dito, grooter, het geheel fijner uitgevoerd met diverse drijfwielen „ „ 7.—

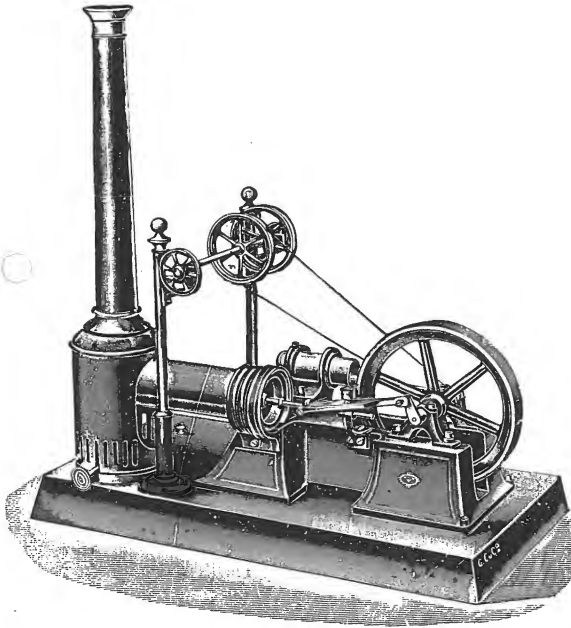

80—82.

- No. 80. Heete lucht-motor, eenvoudige constructie met werkas, grooter het geheel fijner uitgevoerd, met diverse drijfwielen Prijs f 12.50
 „ 81. dito dito, grooter „ „ 15.—
 „ 82. dito dito, grooter, zeer geschikt tot het langdurig in beweging brengen van kleine étalage-modellen „ „ 20.—

No. 83. Heete lucht motor,
Prijs f 30.—

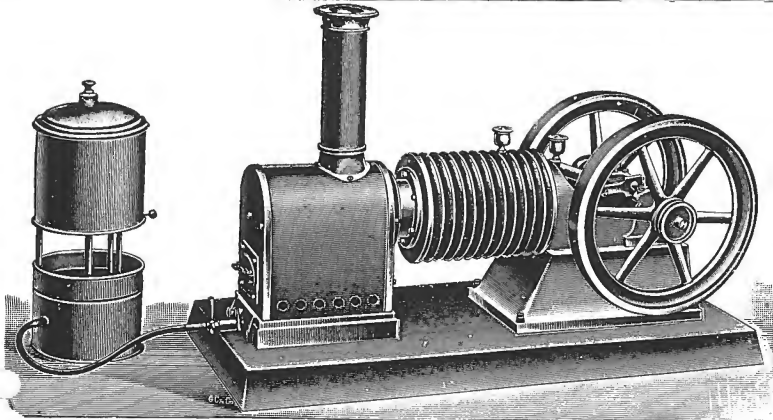
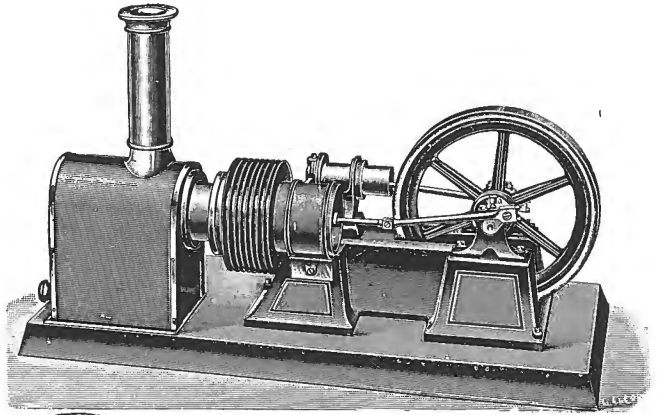

No. 84.
Heete lucht motor met extra spi-
ritus-generator,
zeer sterk
Prijs f 45.—

Afzonderlijke deelen van Model-Stoommachines

in verschillende grootten en modellen steeds voorradig, waarvan de
afzonderlijke prijscourant à 15 Cts. verkrijgbaar is.

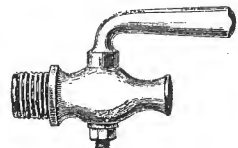
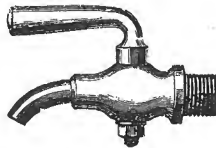
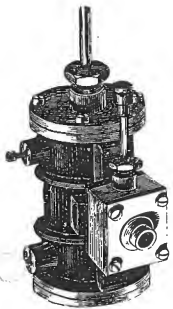

Werk-Assen

tot het overbrengen der beweging van de verschillende Locomobielen op de navolgende modellen.

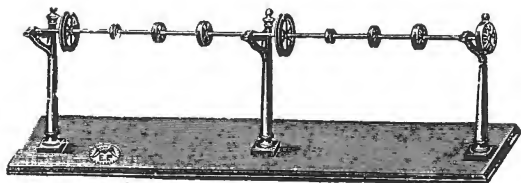

		Prijs
No. 0.	Met 2 standaards en 4 schijven	f 1.—
" 1.	Dito dito	" 1.75
" 2.	Dito dito grooter	" 2.50
" 3.	Met 2 standaards en 6 schijven	" 3.—
" 4.	" 3 " " 8 " "	" 4.—

Modellen

die door Machines in beweging gebracht kunnen worden.

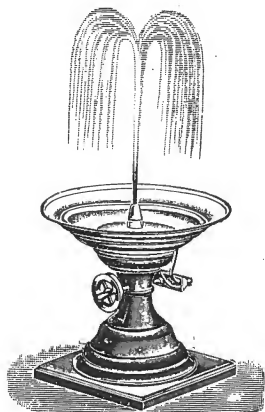

Fontein No. 1. Prijs f 1.—
 " " 2. " " 1.50

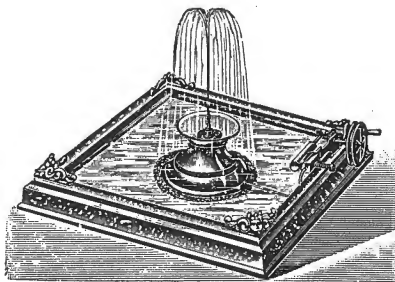

Fontein No. 6 Prijs f 1.25
 " " 7 grooter " " 1.75
 " " 8 " " " 3.—

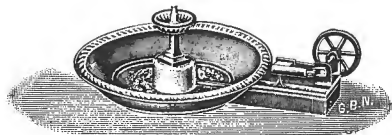

No. 3-5.

Fontein No. 3 Prijs f 1.75
 " " 4 grooter " " 2.75
 " " 5 . m. 3 étages " " 6.50

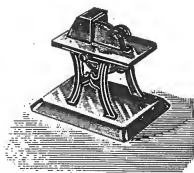

Slijpsteen No. 1 f 0.30
 " " 2 " " 0.80



Slijpsteen No. 3 f 1.25

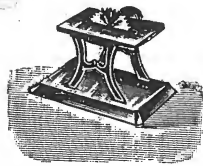

Cirkelzaag No. 1	f 0.30
" " 2.	" 1.50
" " 3.	" 2.—
Plethamer " 1.	" 0.80
" " 2.	" 2.50

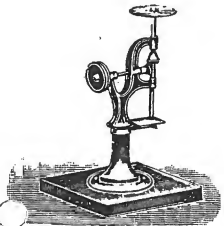
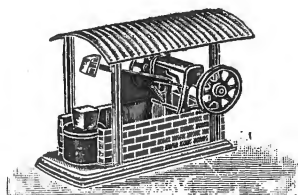

Boormachine.
 No. 1. f 0.30
 " 2. " 1.—

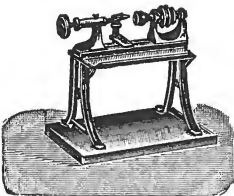

Draaibank No. 1 . f 0.80
 " " 2. " 1.25
 " " 3. " 2.—

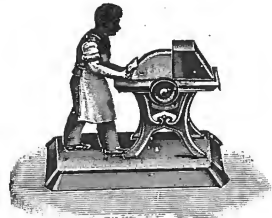

Verschillende
 Handwerkslieden.
 f 0.75

Nauwkeurig bewerkte modellen van Fabrieksmachineriën.

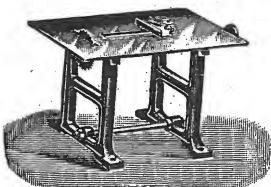

Cirkelzaag f 2.50
 " groot " 6.—

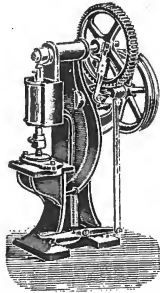

Ponsmachine f 7.—

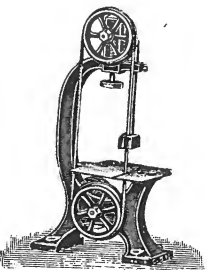

Lintzaag f 5.50
 Draaibank " 6.—

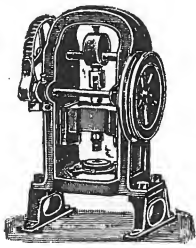

Exenterpers f 12.—

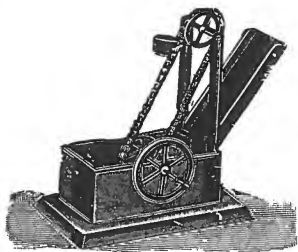

Baggermolen No. 1 . . . f 0.40
 " " 2 . . . " 0.75
 " " 3 . . . " 2.—



Windmolen.
 No. 1 f 0.40
 " 2 " 0.80

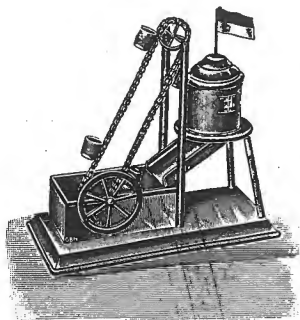

Elevater.
 Klein model. f 1.—

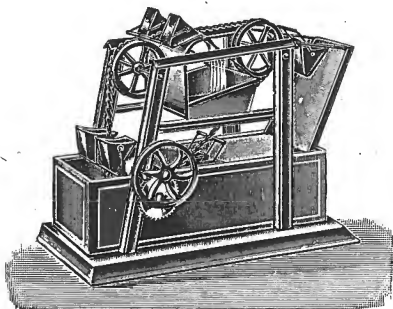

Baggermolen.
 f 3.—



Pompje. No. 1 f 0.75
 " " 2 " 1.75
 " " 3 " 2.50

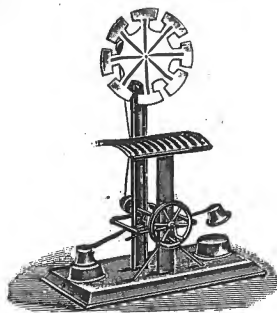

Plethamer.
 f 0.75



Caroussel.
 f 0.40

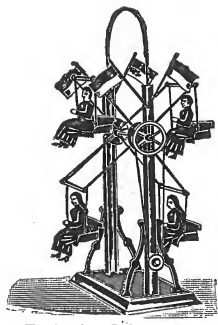

Turksche Schommel.
 No. 1: f 0.90 No. 2: f 1.25

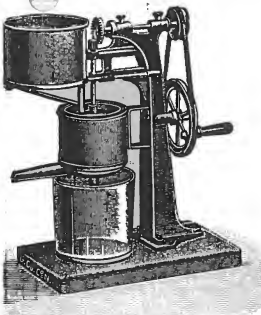

troomingsmachine . . . f 2.—



Orgel No. 1 . . . f 1.25
 " " 2 . . . " 2.—

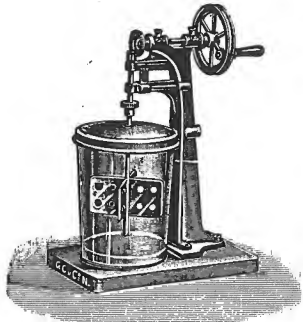

Karnmachine . . . f 1.50.

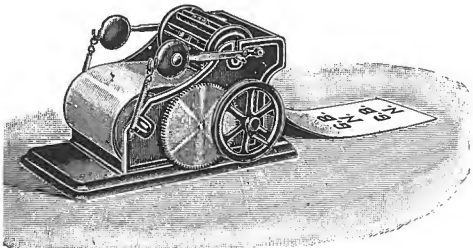

Drukpers f 5.—

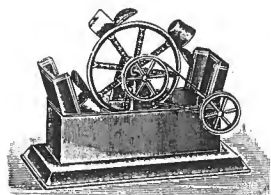

Watermolen No. 1 . . . f 0.50
 " " 2 . . . " 0.80

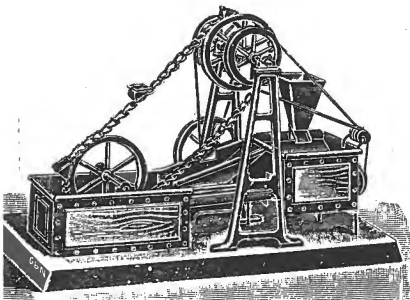

Elevator f 5.50

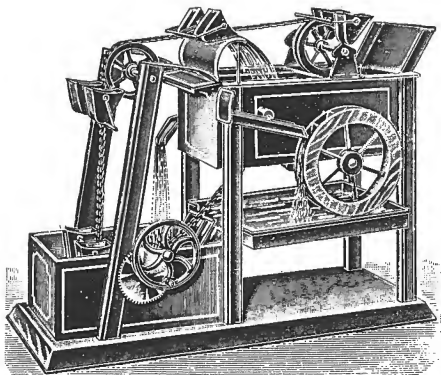

Groote Baggermachine. . . f 4.50

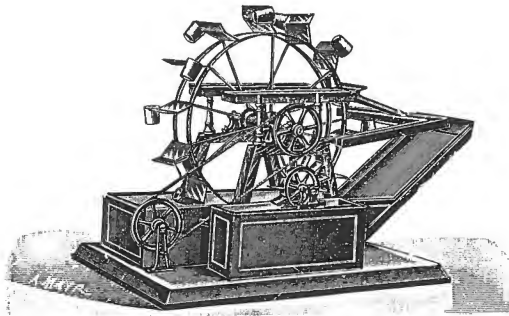

Watermolen f 5.50

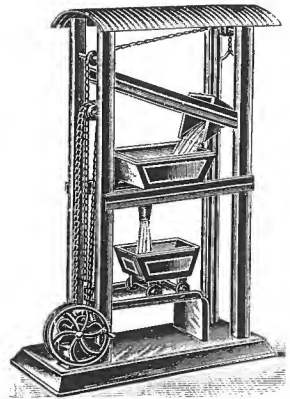

Lift met stortbak en wagen. f 3.—

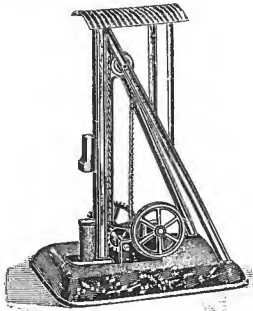

Valhamer f 2.25

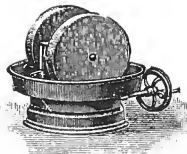

Graanmolen . . . f 0.80

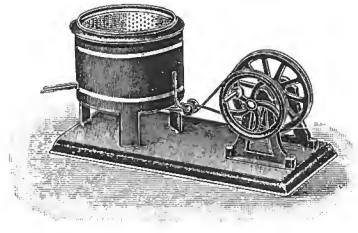

Centrifugaalmachine. . . . f 1.50

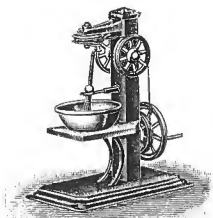

Slagroommachine f 1.—



Naaimachine . . . f 1.—

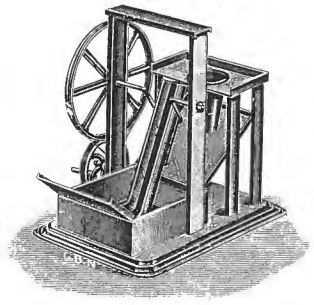

Transporteur . . . f 1.50

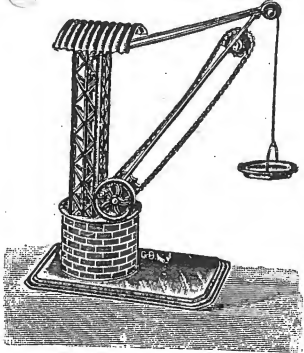

Hijchkraan. f 0.75

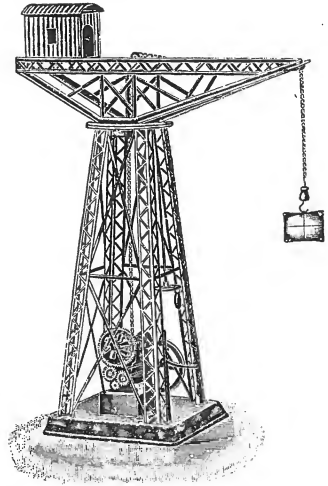

- Groote hijchkraan, imitatie ijzer constructie met schakelinrichting voor ophalen, neerlaten en links en rechts bewegen der last f 5.—
- Dito, met electriche bewegkracht en electro magneet voor het opheffen der last. „ 12.50
- Prijs zonder element. „ 12.50



SPECIALE INRICHTING

voor het maken en leveren van

Instrumenten en Benoodigdheden

voor het onderwijs in de

NATUURKUNDE, WERK-
TUIGKUNDE, SCHEIKUNDE,

— EN —

NATUURLIJKE HISTORIE.

EIGEN

INSTRUMENTMAKERIJ.

The project was created digitally as part of the project

ERDF and National Agency for Cultural Heritage of
Poland – the Commission for the History of
Language (June 2015 – May 2016).

Millions of documents in the program will be stored
and made available to the public through the project, which
is funded by the National Agency for Cultural Heritage and
the National Agency for Cultural Heritage. The project will
be implemented by the National Agency for Cultural Heritage
(NAC) and the National Agency for Cultural Heritage
(NAC). The project is funded by the National
Agency for Cultural Heritage.

<http://www.gov.pl/web/kultura/kultura-i-jezyk>
<http://www.gov.pl/web/kultura/kultura-i-jezyk>