



3 1761 05071565 5



Presented to the
LIBRARY *of the*
UNIVERSITY OF TORONTO

by
ANNA AND WILFRED WONG





B O N N I E R S
K O N V E R S A T I O N S
L E X I K O N

B O N N I E R S
K O N V E R S A T I O N S
L E X I K O N

Redaktionskommitté:

STURE CENTERWALL
BYRÅCHEF

C. D. JOSEPHSON
PROFESSOR

PAUL HELLSTRÖM
PROFESSOR

BERNH. KARLGREN
PROFESSOR

AXEL HERRLIN
PROFESSOR

JOH:S LUNDBERG
DOCENT

OSCAR WIESELGREN
BIBLIOTEKARIE

Huvudredaktör:

YNGVE LORENTS
FIL. DR.

I

A—Bizet

STOCKHOLM
NORDISKA BOKHANDELNS EDITION



Illustrationsredaktör:
HARRY MAIANDER

*Kartor från Generalstabens litografiska anstalt.
Klichéer från Kemigrafiska aktiebolaget Bengt Silfversparre.*

STOCKHOLM
ALB. BONNIERS BOKTRYCKERI 1922

Redaktion:

FOLKESON, FOLKE, Fil. Kand.
FRYKLUND, POLLY, Fil. Mag.
GUNNARSSON, GUNNAR, Fil. Kand.
HYLANDER, ERIK, Ingenjör.
JOHANSSON, GOTTHARD, Fil. Kand.
LORENTS, YNGVE, Fil. D:r.
MAIANDER, HARRY, Fil. Lic.
SCHARP, VILHELM, Fil. Kand.
SCHÜCK, ADOLF, Fil. Kand.

Övriga medarbetare:

ALMQUIST, EINAR, Civilingenjör.
ANRICK, CARL JULIUS, Fil. D:r, Svenska Turistföreningens
sekreterare.
BERGELIN, SUNE, Kapten vid Kungl. Göta art.-regemente.
CENTERWALL, STURE, Jur. Kand., Byråchef i Militieombuds-
mänsexpeditionen.
DERNBY, KARL GUSTAF, Fil. D:r, Docent vid Stockholms hög-
skola (art. Atom).
ERIKSSON, JOEL VILHELM, Fil. D:r, Förste statshydrograf vid
Statens meteorologisk-hydrografiska anstalt.
HALLQUIST, SVEN, Fil. Mag.
HEILBORN, OTTO, Fil. Lic., Amanuens vid Stockholms högskolas
botaniska institut.
HELLSTRÖM, PAUL, Fil. D:r, Professor, Lantbruksakade-
miens sekreterare.
HERRLIN, AXEL, Med. och Fil. D:r, Professor vid Lunds
universitet.
HJELMQVIST, FREDRIK, Fil. D:r, Förste bibliotekskonsulent i
Skolöverstyrelsen (art. Bibliotek).
JOSEPHSON, CARL DAVID, Med. D:r, Professor vid Uppsala
universitet, Överläkare och direktör vid Akademiska sjukhuset.
KARLGRÉN, BERNHARD, Fil. D:r, Professor vid Göteborgs hög-
skola.
LINDBERGER, BERTIL, Med. Lic., t. f. Rättskemist och före-
ståndare för Statens rättskemiska laboratorium.

- LINDBLOM, AXEL, Agronom, e. Assistent vid Centralanstalten för jordbruksförsök.
- LUNDBERG, JOHANNES, Teol. D:r, Docent vid Uppsala universitet.
- LUNDIN, WÄRNER, Civilingenjör.
- MEURK, BROR ERIK, Fil. Kand., Aktuarie hos Pensionsstyrelsen.
- PALMGREN, AXEL, Fil. D:r.
- PEHRSON, TORSTEN, Fil. D:r, Lektor vid Högre realläroverket å Norrmalm, Stockholm.
- PERSÉUS, EDVARD, Fil. Kand., Revisor i Generaltullstyrelsen.
- REUTERSWÄRD, GUSTAF, Kapten, Direktör för Tidningarnas telegrambyrå.
- WIESELGREN, OSCAR, Fil. D:r, t. f. Förste bibliotekarie vid Kungl. Biblioteket.
- WÄHLIN, HANS, Fil. D:r.
-

F Ö R E T A L.

Sällan har ett decennium i den mänskliga utvecklingens historia varit rikare på genomgripande förändringar än det senast förflutna. Över en kultur, som kanske främst kännetecknas av ett ännu för kort tid sedan oanat herravälde över naturens möjligheter, har världskrigets förödelse dragit fram och efterlämnat rådlöshet och förvirring. Krafter på gott och ont kämpa mot varandra med en ihärdighet som kanske aldrig förr. Det skärpta ansvar, som varje enskild medborgare erhållit genom ökade möjligheter att inverka på sitt lands utveckling, gör det mer än någonsin till en plikt att så långt som möjligt söka lära känna sin egen tid. Föreliggande arbete vill i sin mån tjäna ett dylikt studium. Det har icke fått hindras därav, att möjligheterna att inregistrera de nya fakta avsevärt försvårats genom materialets ofantliga omfattning och svåråtkomlighet, ej heller av risken att många lämnade uppgifter, som i dag äro riktiga, i morgon ej längre motsvara de faktiska förhållandena.

För att förstå det nuvarande måste vi emellertid tillika ha kunskap om det förflutna. När Bonniers Konversationslexikon önskar antyda de väsentliga dragen i den värld, som är den skrivande stundens, vill det tillika se den i dess historiska sammanhang och skildra den som en produkt av långa tiders arbete.

Det med avsikt ytterst begränsade utrymme, som ställts till redaktionens förfogande, har tvingat till en stark koncentration i formen och en sträng gallring av materialet. För att underlätta arbetets användning ges i det följande några upplysningar om de synpunkter, som varit vägledande för disposition och urval.

Bonniers Konversationslexikon, vars första band härmed framlägges för allmänheten, söker icke anpassa sig efter någon viss bildningsgrad men hoppas kunna tjäna olika behov genom att erbjuda lätt tillgängliga notiser utan vidlyftiga utläggningar. Det vänder sig till en *svensk* läsekrets och strävar efter att ur det väldiga stoffet utvälja företrädesvis vad som kan antagas lända till *dess* gagn och motsvara *dess* intressen. Det uppmärksammar således i första rummet vårt lands insatser i den allmänna utvecklingen, dess historia, vetenskap och andliga odling. Det söker ge en så fullständig bild som möjligt av dess nuvarande läge, dess författning

VIII

och förvaltning, dess politiska och ekonomiska förhållanden, dess tekniska och industriella resurser.

Främmande länders angelägenheter ha av naturliga skäl fått nöja sig med ett väsentligt mindre utrymme, och de ha i stor utsträckning måst koncentreras till knapphändiga notiser å översiktsartiklarna över resp. länder. Att de nordiska grannländerna i mycket fått företräde framför andra ligger i sakens natur, då våra förbindelser med dem både på andliga och materiella områden äro särskilt livliga.

På grund av den strävan, som legat redaktionen om hjärtat, att särskilt uppmärksamma moderna spörsmål och förhållanden, är det förklarligt, om vid materialets avvägning en kvantitativ förskjutning till deras förmån ägt rum. Den disproportion, som härav blivit följden, torde dock kunna anses betingad därav, att dessa ännu icke hunnit bli vederbörligen behandlade i allmänt tillgänglig litteratur. Särskilt gäller detta alla med världskriget sammanhängande företeelser. Redogörelsen för förändringarna på den politiska geografiens område torde bli av påtaglig praktisk nytta, likaså framställningen av med världskriget förknippade folkrättsliga frågor och under senare år uppkomna strävanden till internationellt samarbete. Av de senaste decenniernas utomordentligt omfattande lagstiftningsarbete i Sverige har det huvudsakligaste inregistrerats. Nu gällande rätt har behandlats med stark hänsyn till vad som kan tänkas bli till nytta i det praktiska livet. Detsamma gäller industriella och tekniska metoder och anordningar, varvid aktgivits i synnerhet på nya, betydelsefulla rön och uppfinningar och främst på sådana, som äro av stor vikt för svenska förhållanden. Också de biografiska artiklarna ha för senare släktled fått en omfattning, som icke kunnat komma de tidigare till del. Därvidlag har det varit redaktionens önskan att medtaga de mest bekanta representanterna för även den allra yngsta generationen, dock utan att ingå på värdesättning av en ännu i utveckling stadd verksamhet.

Då det på grund av det begränsade utrymmet varit nödvändigt att söka undvika dubbelskrivning, och hänvisningssystemet måst uppgöras med hänsyn härtill, ha ord, som förtjänat en egen artikel men som till följd av ämnets karaktär förutsätta kunskap om beslättrade eller närliggande områden, ofta måst flyttas in i ett större sammanhang under en samlande huvudrubrik (se t. ex. art. Bergolja, Bildhuggarkonst, Nyromantik, Systematik, samt de historiska översikterna över länderna, dit regenternas

verksamhet i regel förts över). Utrymmesskäl ha vidare föreskrivit, att vanliga fackuttryck måst komma till användning i en kanske något större utsträckning än som vore önskvärt i ett populärt arbete. Särskilt torde detta vara fallet på de tekniska och naturvetenskapliga områdena. Ett undvikande av dessa uttryck skulle oftast föranleda mycket långa omskrivningar, vilka oupphörligt skulle behöva upprepas med större eller mindre variationer utan att det oaktat kunna bli tillräckligt pregnanta. Av samma orsak ha personer med samma namn sammanförts under gemensam rubrik oberoende av släktskap, varvid deras inbördes ordning bestämts av deras födelseår. Rubrikordets begynnelsebokstav användes inom vederbörande artikel att beteckna detta ord, oberoende av om en annan form därav (bestämd eller obestämd o. s. v.) för sammanhanget skulle krävas. Av hänsyn till utrymmet ha bibliografiska upplysningar endast sparsamt kunnat upptagas. De ha för övrigt på grund av verkets populära karaktär måst inskränkas till på svenskt språk föreliggande arbeten. På författarebiografierna har i regel utgivningsåret för ett arbetes första upplaga angivits. I fråga om översättningar ha den svenska titeln och utgivningsåret meddelats omedelbart efter originalets årtal. Böcker på andra språk än nordiska, tyska, franska och engelska ha ofta upptagits under en till svenska översatt titel, oberoende av om verket föreligger på svenska eller ej; finnes i sådana fall översättning, har detta vanligen uppgivits. Översättningar från norska och danska arbeten ha icke medtagits. Folkmängdssiffror angivas i avrundade tal, varvid tusental gällt i fråga om en befolkning under 50,000, femtusental mellan 50- och 100,000, och tiotusental mellan 100- och 200,000. För högre siffror ha ännu större approximeringar tillgripits. Vid uppgifter om svenska soeknars invånareantal har närmaste jämna tiotalssiffra uppgivits.

Vid *stavningen* av svenska namn har redaktionen sökt följa bruket i tillgängliga officiella publikationer. Personers efternamn ha skrivits så som de själva brukade. För äldre tider har vederbörande normalisering tillämpats. Så har skett även i fråga om förnamn för tiden före 1900. För den efter senaste sekelskiftet levande generationen har redaktionen däremot sökt tillämpa vederbörandes egen stavning. Utländska personnamn ha stavats enligt resp. länders bruk, så länge det gällt språk med latinskt alfabet. Furstliga regenter ha dock i enlighet med vanligt bruk skrivits på svenskt sätt (t. ex. Ludvig XIV, ej Louis XIV; Georg V, ej George V o. s. v.). Undantag ha endast gjorts, när svensk motsvarighet

saknas (t. ex. det ryska Aleksej). Bibliska namn ha stavats i enlighet med 1917 års bibelupplaga. I fråga om geografiska namn ha svenska namnformer använts, där vedertagna sådana finnas (t. ex. Köpenhamn, Bryssel, Kanada, Kuba), i annat fall resp. länders stavning, i fråga om utomeuropeiska kolonialländer i stor utsträckning resp. moderlands. Vid *transkription* från icke latinska alfabet har den största möjliga förenkling eftersträfvats. I fråga om grekiska ord har följts det bruk, som börjat vinna tillämpning i moderna svenska översättningar från grekiskan, nämligen att omskriva såväl α som γ med k, såväl θ som τ med t samt ρ med r utan följande h (t. ex. Kriton, Kronos, Atene, Tiryns, Rodos). Undantag härifrån har gjorts i från grekiskan lånade naturvetenskapliga ord, som i enlighet med bruket i arbeten av facket stavas med vedertagen latinsk transkriptionsmetod. I arabiska, persiska och turkiska ord ha olika t-, d-, s-, k- och h-ljud icke särskilts. Vissa för arabiskan karaktäristiska gutturaler ha ej blivit återgivna. Arabiska skriften utmärker endast tre vokaler, a, i, u, vilkas uttal dock skiftar alltefter de omgivande konsonanterna. Såvitt möjligt ha nämnda grundvokaler särskilt i arabiska ord återgivits med motsvarande svenska; dock har konsekvens härutinnan icke varit möjlig, utan hänsyn i en mängd fall måst tagas till traditionellt omskrivningssätt. Beträffande indiska ord har ävenledes efter motsvarande grunder förenkling iakttagits, varvid dock torde märkas, att i geografiska namn den engelska nomenklaturen följts. Vid omskrivning av ryska ord har redaktionen i många fall brutit med det traditionella skrivsättet, som i allmänhet är influerat av tyskan, engelskan eller franskan. I stället har transkriptionen helt lagts på svensk grund. Särskilt att observera är den genomgående användningen av ks i st. f. x (t. ex. Aleksandr), h i st. f. kh, eh m. m. (t. ex. Arhangelsk, Sahalin) samt jo (uttal: jä) i st. f. e i egennamn såsom Pjotr (Peter). Härigenom har största möjliga anpassning till det ryska uttalet vunnits. Kinesiska namn ha stavats i enlighet med ett av professor B. Karlgren i Göteborg för detta verk uppgjort system, varvid är att märka, att tje- och sje-ljud skrivits respektive eh och sh, tonande sje-ljud med j och j-ljud med y. För japanska namn har redaktionen följt samma principer som professor H. Hjärne i artikeln Japans historia i Nordisk Familjebok.

Genom en accent har angivits var huvudtonen skall ligga, varvid den svenska trykaccentsen över lag tillämpats, även där ifråga-

varande språk har ett helt annat slag av accent. En viss svårighet har härvid framträtt i fråga om grekiska egennamn. Redaktionen har sökt stödja den moderna strävan till frigörelse från det latinska herraväldet över grekiska namnformer och använt dessa utan romersk förklädnad. Det har emellertid visat sig omöjligt att direkt överflytta den grekiska accenten till den svenska formen, vilket i många fall skulle göra uttalet felaktigt och dessutom förändra en genom latinets förmedlad, hävdvunnen form. Redaktionen har därför begagnat sig av en medelväg och tillämpat en av framlidne professor Sam Wide i Uppsala föreslagen metod att använda grekisk form men latinsk betoning. Man får härigenom behålla det vanliga *Anti'gone* i st. f. *Antigo'ne* och kan tillika använda det med grekisk vers överensstämmande *Ody'sseus* i st. f. *Odysses's*. — Diakritiska tecken för beteckning av vokals längd ha icke brukats. I de uttalsbeteckningar, som kommit till användning, ha för enkelhetens skull fonetiska tecken i allmänhet undvikits och i stället de vanliga svenska bokstävernas ljudvärde utnyttjats, varvid skiftningarna i olika språks uttal (t. ex. av ä-ljudet) icke kunnat anges.

Illustrationsmaterialet, som proportionsvis är synnerligen rikhaltigt, är i stor utsträckning nytt för svensk publik. För att i möjligaste mån tjäna som åskådningsmaterial hava bilderna i regel placerats i anslutning till texten. Konstverk ha i stort antal använts vid illustreringen och återfinnas dels i konstnärsbiografierna, dels i artiklar om avbildade personer eller föremål (t. ex. i art. Arrhenius, Armband, Arbetarrörelsen, Benin); vissa för huvudepokerna inom konsten typiska verk äro placerade i de större översikterna (t. ex. art. Bildhuggarkonst). I slutet av arbetet kommer att meddelas en förteckning över samtliga avbildade konstverk. Porträtten äro till stor del målningar, av fotografiska porträtt ha huvudsakligen ögonblicksbilder från aktuella situationer använts. Djur- och växtvärlden har illustrerats med fotografier, såvida icke praktiska skäl för annat förfarande förelegat. Vad världsdels- och landsartiklarna, t. ex. art. Asien och Belgien, beträffar, har redaktionen sökt illustrera dem så, att så många olikartade och karaktäristiska drag som möjligt av natur och kultur framhävas. Orter äro oftast representerade av en typisk gatubild, ett berömt byggnadsverk, någon större industrianläggning o. d. Illustrationer till de tekniska artiklarna ha i regel införts, där de kunna ersätta en längre beskrivning. Schematiska skisser, till stor del

utförda speciellt för detta arbete, ha därvid ofta kommit till användning.

När redaktionen, i varm förhoppning att kunna erbjuda den svenska allmänheten en tillförlitlig källa till upplysning, framlägger detta arbete för offentligheten, anhåller den att få uttala sitt vördsamma tack till dem, som på olika sätt stått företaget bi, i första rummet till de herrar i redaktionskommittén, som vid sidan av direkt medarbetarskap biträtt med råd och anvisningar, och vidare till alla dem, som på anmodan benäget ställt upplysningar och illustrationsmaterial till förfogande. Särskilt gäller detta de bibliotek, institutioner, pressorgan, industriföretag och främmande makters beskickningar, till vilka redaktionen aldrig förgäves behövt vädja.

Stockholm i september 1922.

Redaktionen.

FÖRKLARING TILL UTTALS- BETECKNINGEN.

Då förutsättningar finnas för att ett ord enligt svenska ljudlagar skall av läsaren korrekt uttalas, är ingen särskild uttalsbeteckning utsatt. Finnes sådan, hava bokstäverna det ljudvärde de äga vid uppläsning av svenska alfabetet.

I övrigt beteckna:

- ø i obetonad ställning öppet, slappt ö-ljud, ungefärligen slutljudet i sv. *gosse*, och i betonad ställning ett slags mellanljud mellan a och ö.
 - ◊ under två vokaler diftong, varvid den senare vokalen uttalas som ett efterslag på den förra, t. ex. *Barrow* [bä'rråø].
 - ch tyskt *ach*-ljud, bildas genom att höja bakre tungryggen mot mjuka gommen; det liknar ett ljud, som frambringas vid harkling.
 - ĵ tonande sje-ljud.
 - š „ s-ljud.
 - ŋ föregående vokals nasalering. Därvid går luftströmmen såväl genom näsan som munnen. (För ett ovant öra ljuder t. ex. vän som väng, bån som bång, öŋ som öng, aŋ som ang.)
 - { th ett slags läsp-ljud (uttalas med tungspetsen mellan framtänderna).
 - { dh det föregåendes tonande motsvarighet.
- Huvudtonens läge är angivet med ' efter stavelsens vokal.

FÖRKORTNINGAR I FÖRSTA BANDET.

Här upptagas icke gängse förkortningar av månaders, svenska läns
och landskaps namn samt Bibelns böcker.

- | | |
|---|--|
| <p>a. b. — aktiebolag
ack. — akkusativ
adj. — adjektiv
adr. — adress
A. K. — Andra kammaren
aktiekap. — aktiekapital
alban. — albanesisk
amp. — ampère
<i>Anat.</i> — Anatomi
ang. — angående
antagl. — antagligen
arab. — arabisk
<i>Aritm.</i> — Aritmetik
<i>Arkeol.</i> — Arkeologi
<i>Astr.</i> — Astronomi
atm. — atmosfär
avd. — avdelning
bab. — babylonisk
bd — band
<i>Bergstekn.</i> — Bergsteknik
<i>Biol.</i> — Biologi
bl. a. — bland annat (andra)
<i>Boktr.</i> — Boktryckarkonst
<i>Bot.</i> — Botanik
br. — bredd
britt. — brittisk
bulg. — bulgarisk
<i>Byggn.</i> — Byggnadskonst
C. — Celsius
egr. — centigram
<i>Civilr.</i> — Civilrätt
cl. — centiliter
cm. — centimeter
d. — död; der (i ty. namn);
delar
da. — dansk
dal. kmt — daler kopparmynt
dal. smt — daler silvermynt
dat. — dativ
dep. — departement
dgr. — decigram
<i>Dipl.</i> — Diplomati
dl. — deciliter
dlr — delar
dm. — decimeter</p> | <p>d. o. — detta (dessa) ord
d. v. s. — det vill säga
d. y. — den yngre
däv. — dåvarande
d. ä. — den äldre
eff. — effektiv
eg. — egentligen
egypt. — egyptisk
e. Kr. — efter Kristus
<i>Elektrotekn.</i> — Elektroteknik
enl. — enligt
eng. — engelsk
e. o. — extra ordinarie
ev. — evangelium; eventuell
ex. — exempel
f. — född; och följande
fam. — familj
farm. — farmacie
f. d. — före detta
fda. — forndansk
fem. — femininum
ff. — och följande
ffr. — fornfransk
fhty. — fornhögtysk
fi. — finsk
fig. — figur, figurlig
<i>Fil.</i> — Filosofi
<i>Finansr.</i> — Finansrätt
<i>Fiskerit.</i> — Fiskeriterm
fisl. — fornisländsk
F. K. — Första kammaren
f. Kr. — före Kristus
f. n. — för närvarande
fno. — fornorsk
fnord. — fornordisk
<i>Folkr.</i> — Folkkrätt
fr. — fransk; från
fr. Gr. — från Greenwich
frih. — friherre
fr. o. m. — från och med
fsv. — fornsvensk
<i>Fys.</i> — Fysik
<i>Fysiol.</i> — Fysiologi
f. å. — följande år
f. ö. — för övrigt</p> |
|---|--|

- föreg. — föregående
 förf. — författare, författad
 förk. — förkortning, förkortad
 förs. — församling
 För. Stat. — Nord-Amerikas
 Förenata Stater
 Förv. — Förvaltning
 gen. — genitiv
 Geod. — Geodesi
 Geogr. — Geografi
 Geol. — Geologi
 Geom. — Geometri
 gr. — gram
 grek. — grekisk
 G. T. — Gamla Testamentet
 guv. — guvernement
 Göteb. l. — Göteborgs och Bohus
 län
 h. — höger
 Handelst. — Handelsterm
 handl. — handlingar
 har — hektar
 hd — härad
 hdr — härader
 hebr. — hebreisk
 hel. — helig
 HK — hästkraft
 hkr — hästkrafter
 hl. — hektoliter
 holl. — holländsk
 härledn. — härledning
 i allm. — i allmänhet
 ill. — illustration
 ind. — indisk
 inv. — invånare
 isl. — isländsk
 i st. f. — i stället för
 ital. — italiensk
 jap. — japansk
 jfr — jämför
 J. K. — Justitiekanslern
 J. O. — Justitieombudsmannen
 Jur. — Juridik
 jur. — juridisk
 Kam. — Kameralväsende
 kap. — kapitel
 K. B. — Kunglig majestäts be-
 fallningshavande
 kbcm. — kubikcentimeter
 kbdm. — kubikdecimeter
 kbm. — kubikmeter
 kbmm. — kubikmillimeter
 Kem. — Kemi
 kg. — kilogram
 kin. — kinesisk
 km. — kilometer
 K. M:t — Kunglig majestät
 kpg — köping
 Kungl. Bibl. — Kungliga Biblio-
 teket
 kw. — kilowatt
 kvcm. — kvadratcentimeter
 kvdm. — kvadratdecimeter
 kvkm. — kvadratkilometer
 kvm. — kvadratmeter
 kvmm. — kvadratmillimeter
 kwt. — kilowattimme
 l. — eller; liter; län; längd
 Lantbr. — Lantbruk
 lat. — latin
 led. — ledamot
 lgd — längd
 Log. — Logik
 m. — meter
 m. a. o. — med andra ord
 mask. — maskulinum
 Maskintekn. — Maskinteknik
 Matem. — Matematik
 Med. — Medicin
 Mek. — Mekanik
 Metall. — Metallurgi
 Meteor. — Meteorologi
 m. fl. — med flera
 mgr. — milligram
 Mil. — Militärväsende
 mill. — million
 Miner. — Mineralogi
 mkg. — meterkilogram
 mlty. — medellågtyska
 mm. — millimeter
 m. m. — med mera
 M. O. — Militieombudsmannen
 mr. — mister
 mrs. — mistress
 M:t — Mount
 Mus. — Musik
 Myt. — Mytologi
 mån. — månad, månader
 n. — norr, norra, nordlig

- Nationalekon.* — Nationalekonomi
Naturvet. — Naturvetenskap
 nederl. — nederländsk
 neutr. — neutrum
 N. F. — Nationernas Förbund
 nom. — nominativ
 nord. — nordisk
 nsv. — nysvenska
 N. T. — Nya Testamentet
 nuv. — nuvarande
 n.v. — nordväst, nordvästra,
 nordvästlig
 n.ö. — nordöst, nordöstra, nord-
 östlig
 o. a. — och annat, och andra
 o. d. — och dylikt
 omkr. — omkring
 ord. — ordinarie
 ordf. — ordförande
 ordn. — ordning
 o. s. v. — och så vidare
Pedag. — Pedagogik
 pers. — persisk
 plur. — pluralis
 po. — polsk
 port. — portugisisk
Processr. — Processrätt
 prof. — professor
 prov. — provins
 pseud. — pseudonym
 p. st. — pund sterling
Psyk. — Psykologi
 r. — rad
 reg. — regent, regerade
 rep. — republik
 resp. — respektive
 R. F. — Regeringsformen
 R. H. O. — Riddarhusordningen
 R. O. — Riksdagsordningen
 rum. — rumänisk
 ry. — rysk
Rättshist. — Rättshistoria
 s. — söder, södra, sydlig
 sanskr. — sanskrit
 s. a. s. — så att säga
 sekr. — sekreterare
 serb. — serbisk
 sing. — singularis
Sjöv. — Sjöväsen
 s. k. — så kallad
Skeppsb. — Skeppsbyggnadskonst
 sku — socken
 S. O. — Successionsordningen
 sp. — spansk; spalt
 S. P. A. — Svenskt Porträttarkiv
 spec. — speciellt; specifik
Språkv. — Språkvetenskap
 ss. — säsom
 S:t — Sankt
Statsr. — Statsrätt
Straffr. — Straffrätt
 subst. — substantiv
 sv. — svensk
 s.v. — sydväst, sydvästra, syd-
 västlig
 s. å. — samma år
 s.ö. — sydöst, sydöstra, syd-
 östlig
 t. — talet (1800-talet)
Tekn. — Teknik
Teol. — Teologi
 t. ex. — till exempel
Textil. — Textilindustri
 T. F. — Tryckfrihetsförordningen
 t. f. — tillförordnad
 t. h. — till höger
 tidskr. — tidskrift
 tim. — timme, timmar
 tjeck. — tjeckisk
 t. o. m. — till och med
 tr. — tryckt
 trol. — troligen
Trädg. — Trädgårdsodling
 turk. — turkisk
 t. v. — till vänster
 ty. — tysk
 u-båt — undervattensbåt
 u. h. — under havsytan
 univ. — universitet
 u. p. a. — utan personlig ansva-
 righet
 uppl. — upplaga
 urspr. — ursprungligen
 utg. — utgiven, utgivare
 utn. — utnämnd
 v. — von; vänster; väster, västra,
 västlig; vice; vikt
 var. — varietet
Veter. — Veterinärvetenskap
 vol. — volym

Zool. — Zoologi
årh. — århundrade
ä. — äldre
äg. — ägare, äges av
ö. — öster, östra, östlig
ö. h. — över havsytan
övers. — översättning

Ö. Ä. — Överståthållarämbetet
° — grad
' — minut
" — sekund
‰ — procent
‰‰ — promille
§ — paragraf

A.

A, a. 1. Första bokstaven i alfabetet. — 2. Latinsk preposition med betydelsen från. Har framför vokal och h formen *ab*. — 3. Sjätte tonen i den diatoniska skalan. Ettstrukna *a* har svängningstalet 435 och användes som normalton.

À, fransk preposition i betydelsen för, till, vid, i, på etc. Användes i en mängd från franskan lånade uttryck, såsom *à la mode*, på modet, *à la carte*, efter matedel, *à l'anglaise*, på engelskt sätt o. s. v.

Aa (lat. *a'qua*, vatten), namn på flera floder i mellersta Europa. Har ock formen *Ach* eller *Aach*.

aa l. *āā*, se **A na**.

Aabenraa [å'benrå]. 1. Amt i Danmark, omfattande s.ö. delen av dess nya nordslesvigska område utom halvön mitt emot ön Als. 777 kvkm. 35,000 inv. — 2. Huvudstad i A. 1, vid en vik av Lilla Belt. Dess tyska namn var *Apenrade*. 8,000 inv.

A. a. C., l. **A. a. C. n.**, förk. för lat. *A'anno a'nte Chri'stum na'tum*, året före Kristi födelse.

Aachen [a'ken], fr. *Aix-la-Chapelle*, lat. *Aquisgra'num*, stad i Rhenprovinsen, Tyskland, de gamla tyska konungarnas kröningsstad, härstammar från romartiden. A., som under Karl den store vann sitt första uppsving, var sedan gammalt en fri riksstad, kom 1797 under Frankrike och 1815 under Preussen. Stadens namn är fäst vid två freder 1668 och 1748 samt vid heliga allian-

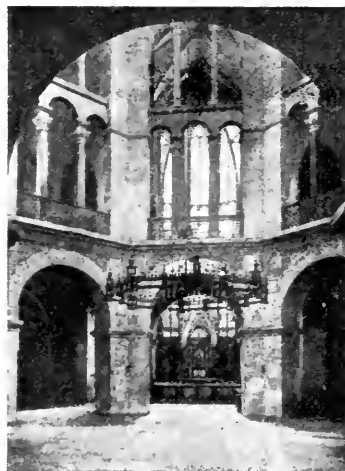

Domkyrkan i Aachen. Interiör.

sens kongress 1818. Domkyrkan, ombyggd under skilda tider, är delvis från Karl den stores tid och hyser denne monarks grav. Rådhuset i gotisk stil, byggt där Karl den stores palats låg, härstammar från 1300-t. A., som tidigare huvudsakligen levde på sina heta svavelkällor, har på senare tider fått en livlig industri: klädes- och spinnerifabriker, järn- och stålverk m. m. 150,000 inv.

Aalborg [ål-]. 1. Amt i Danmark, omfattande ett område på Jyllands ö. kust på båda sidor om Limfjorden. 2,932 kvkm. 165,000 inv. — 2. Stift i Danmark, omfattande Jylland n. om Limfjorden samt ett område s. därom med staden A. — 3. Stad i A. 1 på s. stranden av Limfjor-



Aalborg. Gatubild.

den. Cement-, textil- och maskinfabriker, skeppsvarv. Akvavit-tillverkning. 33,000 inv.

Aalesund [äle-], stad på norska västkusten, 250 km. n. om Bergen. Stort fiske. Nyligen uppbyggd efter en eldsvåda 1904, som fullständigt ödelade staden. 17,000 inv.

Aall [ål]. 1. **Jakob A.**, f. 1773, d. 1844, norsk industriman och politiker. 1814 påyrkade han Norges förening med Sverige och utgav längre fram ett betydande arbete om den förunionella tidens sista år, *Erindringer som Bidrag til Norges Historie fra 1800—1815*. Varmt intresserad för Nordens fornspråk översatte han Snorres Heimskringla till norska. — 2. **Herman Harris A.**, f. 1871, norsk författare, har väckt uppmärksamhet genom sitt kraftiga betonande av de germanska folkens samhörighet och farorna för dem både från öster och väster.

Aalst, **Aelst** [alst], fr. *Alost*, stad i Belgien. Stor linne- och bomullsindustri samt humlehandel. 36,000 inv.

Aar [ar], **Aare**, biflod till Rhen, utgör avlopp för Brienz- och Thunsjöarna. Bildar i Haslidalen det vackra vattenfallet Handeck. A. får sitt vatten bl. a. från **Aar-gletschern**, ismassiv vid Finsteraarhorn.

Aargau, schweizisk kanton vid

gränsen till Baden, med till övervägande del tysktalande befolkning. Väl utvecklad boskapskötsel och mejerihantering. Vin- och fruktexport. Sandstens- och kalkbrott. Huvudstad är **Aarau**. I A. ligga ruinerna av borgen **Habsburg**, varifrån habsburgska furstehuset härstammar, byggd på 1000-t. 240,000 inv.

Aarhus [år-]. 1. Amt i Danmark på ö. kusten av Jylland mellan Kalövik och Horsens fjord. 2,510 kvkm. 235,000 inv. — 2. Stift i Danmark omfattande delar av Aarhus, Randers, Viborg, Holbæk och Vejle amt. — 3. Stad i A. 1 vid Aarhus-bukten, Danmarks näst största stad. God hamn och betydande sjöfart. Maskin-, olje-, margarinfabriker, väverier och skeppsvarv. Domkyrkan från 1200-t., ombyggd på 1400-t., i baltisk gotik. Statsbibliotek och museum. 65,000 inv.



Aarhus.

Aas [äs], Norges lantbruks-högskola, i Akershus fylke. Grundad 1897. Högskolan är delad i två klasser, en ettårig allmän och en tvåårig fackkurs, vilken senare har fem avdelningar: för jordbruk, lantmåteri, trädgårdsodling, mejerirörelse och skogsbruk. 18 professorer.

Aasen [å'sen], **Ivar Andreas**, f. 1813, d. 1896, norsk språkforskare. Studerade bygde-



Ivar Aasen. Teckning av O. Rusti.

mål och utgav 1848 *Det norske folkesprogs grammatik*, dessutom ordböcker och samlingar av utspråk, växt- och personnamn samt dikter på landsmål.

A. a. u. c. l. a. u. c., förk. för *a'nno ab u'rbe co'ndita*, året efter stadens (Rom) grundläggande.

Aavasaksa [a'v-], berg nära polcirkeln på finländska sidan om Torne älv. Turistort.

Ab. 1. Första månaden av kaldeernas år, elfte av judarnas borgerliga och femte av deras kyrkoår. — **2.** Lat. preposition, se **A. 2.** — **3.** Handelsterm: till avsändning från.

Aba'bde, folkstam i Nubien, se **Bedsja**.

Abaca', se **Manilahampa**.

Abaci'st, se **Abacus**.

A'bacus (grek. *a'baξ*; eg. bordskiva, spelbräde). Hos greker och

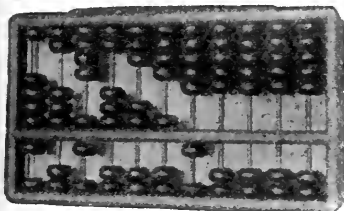

Abacus.

romare en skiva, på vilken man räknade med stenar lagda i kolumner; i allmänhet en ram med horisontala metalltrådar, på vilka äro uppträdda flyttbara kulor. Användes vid undervisning. — Fyrsidig platta, som utgör översta delen av ett kapital och bär ovanför liggande bjälklag. — **Abac**ist, räknemästare.

Abaddo'n, hebr., undergång; i **G. T.** namn för dödsriket, **Job 26: 6. I Uppb. 9: 11** är **A.** avgrundens ängel, på grek. *Apolly'on*, fördärvaren. — Härav har **Kloppstock** bildat **Abbadona**, en fallen ängel i hans "Messias", och **Lidner** **Abbadon** i oratoriet "Messias i Gethsemane".

Abailard [abälär], se **Abelard**.

Abaliene'ra, avsöndra, avyttra (jord från hemman).

Abandon [abandå'ŋ], fr., övergivenhet, otvungenhet, vårdslöshet. — Inom sjörätten betecknar **A.** en fartygsägares rätt att under vissa omständigheter mot överlåtelse av äganderätten till försäkrat fartyg eller last på försäkringsgivaren av denne utfå hela försäkringssumman. — **Abandonne'ra**, övergiva, lämna i sticket; avstå till försäkringsgivaren det försäkrade fartyget eller varorna mot utbekommande av försäkringsbeloppet; avsäga sig en till försäljning ankommen vara (på grund av otillfredsställande kvalitet eller pris); överge ett fartyg i sjönöd.

A'bano, stad i Italien. Varma källor med svavelhaltigt vatten. 5,000 inv.

À bas [aba'], fr., ned med...! — **À bas les tyrans!** Ned med tyrannerna!

Abasi' (grek. nekande *a*, och *ba'sis*, gång), oförmåga att gå. Se även **Astasi-abasi**.



Abbas II Hilmi.

Abba, arameiskt ord med betydelsen fader, som genom N. T. inkommit i grekiskan.

Abbadi'derna, muhammedansk dynasti i Sevilla i Spanien 1031—91. Dess främste härskare är **Abbad**, som tillträdde regeringen 1042, proklamerade sig som kalif med namnet **Mutadid** och förde en lysande regering.

Abbas. 1. Muhammeds farbror, d. 652. Jfr **Abbasiderna**. — 2. A. den store, f. 1557, d. 1628, sjah av *Persien* (se d. o.). — 3. A. pasja I, f. 1816, d. 1854, vicekonung över *Egypten* (se d. o.). — 4. A. II Hilmi, f. 1874, khediv av *Egypten* 1892—1914 (se *Egypten*).

Abbasiderna, den andra i ordningen av de stora muhammedanska kalifdynastierna, härstammande från profetens farbror **Abbas**. Se **Kalifat**.

Abbazi'a, stad i Istrien, Italien, vid Fiumebukten. Kurort. 2,000 inv.

Abbe [ä'bbi], **Cleveland**, f. 1838, d. 1916, amerikansk meteorolog och astronom, professor vid **Columbiauniversitetet** i **New York**. Verkade för införandet av stormvarningar.

A'bbe, **Ernst**, f. 1840, d. 1905, tysk astronom och fysiker. 1870 professor i **Jena** i teoretisk

fysik, 1878—1900 föreståndare för observatoriet därstädes, 1875 delägare och 1889 ensam innehavare av **Zeiss'** optiska firma, vilken han 1891 överlämnade till **Zeissstiftelsen** (se d. o.). A:s förnämsta arbeten behandla de optiska instrumentens teori. **Abbes** belysningsapparat har varit av största betydelse för de mikroskopiska undersökningarna. Bland andra uppfinningar märkes **Abbes** teckningskamera (se **Mikroskop**). A:s samlade verk äro utgivna 1916.

Abbé, fr. ord för abbot (se d. o.). Dessutom funnos i Frankrike från konkordatet av 1516 till 1789 titulärabbéer, vanligen yngre söner i adliga familjer. De utnämndes av konungen och uppburu inkomsterna i ett visst stift, ofta utan att vara prästvigda.

Abbedissa, föreståndarinna för nunnekloster eller, i protestantiska länder, för vissa, från kloster härstammande stiftelser för adliga damer.

Abbekås, gammalt fiskläge med ypperlig hamn i **Skivarps skn**, **Malmöh**. l.

Abborrfiskar, *Percidae*, en familj **Taggfeningar** med ktenoidfjäll och tagg- l. tandförsedda gällock. — **Abborren**, *Percu fluvia'tilis*, en av de vanligaste svenska sötvattensfiskarna (saknas dock i de översta fjällsjöarna), finnes även vid ö. kusten. Utbredning över **Europa** och **n. Asien**. Två ryggenor, den

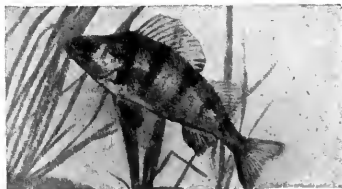

Abborre.

främre med 14—16 taggstrålar; gällocket har en tagg baktill; de små tänderna äro jämnstora. Från den mörkare ryggen sträcka sig 5—6 mörka tvärband nedåt de ljusare sidorna; buken är (gul)vit. Vikten uppgår någon gång till över 2,5 kg.; längd intill 45—50 cm. Abborren lever av fisk, fiskyngel, rom m. m. Den leker kort efter islossningen, på vissa ställen in i juni. Rommen lägges i band på vattenväxter m. m. På grund av sitt goda kött är abborren föremål för fiske (med krok, nät, mjårdar m. m.). Genom yngel l. befruktad rom, vilken senare placeras på risvasar o. d., kan inplantering i nya vatten lätt företagas. Tusenbröder äro dvärgformer; de anträffas endast i mindre vatten. Rudabborrar ha en puckel på ryggen och påminna i utseendet något om rudan. — Till A. höra också bl. a.: Gärns, Gös, Havsabborre och Sprutfisk (se d. o.).

Abborrfors, finländsk by vid Kymmene älv, till 1809 gränstation mellan Sverige och Ryssland.

A'bbot (av arameiska *abba*, fader), användes först som hederstitel för äldre munkar, men blev på 400-t. speciell titel för klosterföreståndare. A. väljes av klosterbröderna, åtnjuter av dem oinskränkt lydnad men lyder själv under biskopen. Dock tillvällade sig mäktiga klosterföreståndare biskoplig värdighet och ställde sig direkt under påven; därav *abbotsstift*. En världslig furste l. adelsman, som tillägnat sig inkomsterna av ett stift kallades *sekularabbot* eller *abbotgreve*. Jfr *abbé*.

Abbot [ä'bbət], **Charles Greely**, f. 1872, amerikansk



Abbotsford.

astronom, 1907 föreståndare för Smithsonian Astrophysical Observatory. Undersökningar rörande solstrålningen.

Abbotsford [ä'bbətsfəd], Walter Scotts slott i den lilla skotska byn med samma namn.

Abbreviatu'r (av lat. *bre'vis*, kort), förkortning i vanlig skrift eller notskrift. — **Abbrevie'ra**, förkorta.

ABC-bok, lärobok för inhämtande av den första kunskapen om alfabetet.

ABC-code, se **Code**.

ABC-staterna, en stundom använd gemensam benämning på Argentina, Brasilien och Chile.

Abd, arab., slav, tjänare; ingår i många namn.

Abd al-Ka'dir, f. 1808, d. 1883, arabhövding i Algeriet. Utgav sig för ättling av profeten och utropades till emir av Maskara, som han tappert försvarade mot fransmännen 1832—47. Trots hjälp från sultan Abd ar-Rahman (se d. o.) tvingades han av övermakten till underkastelse, hölls i fransk fångenskap till 1852 och bodde sedan i Mindre Asien och i Damaskus som fransk pensionär. Förf. ett till franska övers. religionsfilosofiskt arbete.

Abdalla'h, "Guds tjänare". 1. Profeten Muhammeds fader, en köpman, död före eller kort efter sonens födelse. — 2. **A. ibn Ali**, farbroder till de båda första abba-

siderna, störtade omajjaderna, mördades av sin brorson, kalifen Abu Djafar al-Mansur 754. — 3. A., den förste kalifen av abbasidernas dynasti reg. 750—754, även kallad Abu-l-Abbas. — 4. A. ibn Jasin se Almora-vider.

Abd ar-Rahma'n. 1. Arabernas anförare vid Poitiers (se d. o.) år 732, där han stupade. — 2. Namn på tre medlemmar av den omajjadiska dynastien i Cordoba. Se Kalifat. — 3. Sultan av *Marocko* (1822—59), som sökte uppliva sjöröveriet, understödde Abd al-Kadir (se d. o.) mot fransmännen men blev slagen vid Isly av general Bugeaud. — 4. Emir av *Afghanistan*, f. 1844, d. 1901. Se *Afghanistan*.

Abde'ra, stad på Trakiens kust, enligt sagan anlagd av Herakles. Invånarna ansågos kännetecknade av stor enfald, därav speorden *abderi't* och *abderi'tisk*.

Abderhalden, Emil, f. 1877, tysk fysiolog, prof. i Halle, lärjunge till Emil Fischer, bekant genom sin teori om skyddsferment (se d. o.) med dess enl. förmenande vittgående biologiska betydelse.

Abde'st (pers. *ab*, vatten, *dest*, hand), den handtvagning, som en muhammedan företar före bönen.

Abdike'ra, nedlägga sitt ämbete, särskilt om furstar. *Abdikatio'n*, tronavsägelse.

Abdo'men, lat., buk. Hos ledjur bakre delen av kroppen.

Abdomina'l-fötter, se *Leddjur*.

Abdomina'l-tyfus, se *Tyfoidfieber*.

Abdu'cens (lat. *ab*, från, *du'cere*, föra), se *Hjärnnerver*.

Abduce'ra, avlägsna från krop-

pens eller en kroppsdel medellinje. Jfr *Adducera*. — *Abduktio'n*, rörelse av ovan angiven karaktär. — *Abduktor*, muskel, som åstadkommer sådan rörelse.

Abd ul-Azi'z, f. 1830, d. 1876, turkisk sultan 1861—76. Se *Turkiet*.

Abd ul-Hami'd II, f. 1842, d. 1918, turkisk sultan 1876—1909. Se *Turkiet*.

Abd ul-Medji'd, f. 1823, d. 1861, turkisk sultan 1839—61. Se *Turkiet*.

Abel. 1. Adams andre son, mördad av sin äldre broder Kain (1 Mos. 4). — 2. Konung av Danmark 1250—52, son till Valdemar Sejv, blev vid 15 års ålder hertig av Sönderjylland, stred med sin äldre broder Erik Plogpenning om kronan och lät svekfullt mörda denne, stupade i ett tag mot frisererna.



Niels Abel. Teckning av Görblitz.

Abel, Niels Henrik, f. 1802, d. 1829, norsk matematiker, son av fattiga föräldrar. Genom understöd kom han i tillfälle att

studera och blev 1828 t. f. professor i Kristiania men dog inom kort i lungdot. A. är ett av alla tiders största matematiska snillen. Hans viktigaste arbeten utgöras bl. a. av beviset, att algebraiska ekvationer av högre än 4:e graden ej kunna lösas med rotutdragningar, vidare teorien för de elliptiska funktionerna samt grundvalen för teorien för de abelska integralerna. Hans samlade verk utgävos 1839. Ny utökad upplaga 1878—81.

v. **Abel**, Karl, f. 1788, d. 1859, bayersk politiker, se **Bayern**.

Abelard, fr. **Abailard** [abälär] l. **Abélar**d. **Pierre**, f. 1079, d. 1142, fransk skolastiker, en av medeltidens skarpsinnigaste och originellaste tänkare. Redan vid helt unga år började A. väcka uppmärksamhet som lärare och till hans föreläsningar i Paris samlades lärjungar från alla länder. Bland dem befann sig en ung flicka vid namn Heloïse, vilken väckte hans häftiga kärlek och födde honom en son. Heloïses onkel, kaniken Fulbert hämnades på A. genom att beröva honom hans manbarhet och tvingade de båda älskande att gå i kloster. A. återtog dock snart sin lärarverksamhet. Den filosofiska grundåskådning han företrädde gick ut på att fatta begreppen som av intellektet gjorda sammanfattningar (*Conceptus mentis*, varav beteckningen conceptualism på hans lära kommer), ej som självständiga realiteter. Hans teologiska uppfattning bär en rationalistisk prägel, i det att han företräder kravet på en förnuftslogisk basis för det dogmatiska systemet. Om A:s läror stodo under hans livstid häftiga strider, och vid ett par koncilier

blevo de fördömda som kätterska. I vissa punkter tvangs han att återkalla de satser han framställt. Hans inflytande på läroutvecklingen var emellertid trots detta mycket stort. A:s berömda brev till Heloïse äro ännu bevarade.

Abelin. 1. **Gustaf Rudolf A.**, f. 1819, d. 1903, generallöjtnant, politiker, led. av F. K. 1871—98. Som krigsminister 1867—71 sökte A., ehuru förgäves, med flera förslag få igenom en härordningsreform. — 2. **Carl Rudolf Zacharias A.**, f. 1864, den föreg:s son, pomolog, stiftare av Sveriges första fruktodlarsförening. Genom sina frukt- och vinodlingar vid Norrviken i Östergötland nära Aby station och Norrviken i Skåne nära Båstad, den förra förknippad med trädgårdsskola, samt genom föredrag och skrifter har A. brutit nya banor för trädgårdsodlingen i Sverige.

Abelmo'schus, se **Hibiscus**.

Abels apparat, se **Eldfarliga oljor**.

Abenserra'gerna, förnäm arabisk familj, bosatt i Spanien från 700-t. A. spelade en viktig roll under tronstriderna i början av 1400-t. Enligt sägnen lät konung Abu-l-Hasan omkr. 1480 utrota dem vid ett blodbad i Alhambra. Se **Alhambra** och **Chateaubriand**.

A'ber, tysk konjunktion: men; i figurlig mening: hinder.

Aberdeen [ä'bbädin]. 1. Grevskap i ö. Skottland. 300,000 inv. — 2. Stad i A. 1, vid floden Dees utlopp i Nordsjön, har universitetet från år 1494, god hamn, stor fiskmarknad, blomstrande industri; traktens granitliperier äro berömda. 170,000 inv.

Aberdeen [ä'bbädin], **George**

Hamilton Gordon, earl av A., f. 1784, d. 1860, brittisk politiker, sändebud vid de diplomatiska underhandlingarna vid Napoleons störtande (1813—14), medlem av Wellingtons och Peels ministärer, bildade egen regering 1852—55 men störtades på grund av motvilja mot Englands deltagande i Krimkriget, åtnjöt dock alltjämt drottning Viktorias förtroende i utrikesfrågor.

Aberdeen-Angus-boskap [ä'bødin-], se Nötkreatur.

Aberra'tio i'ctus, A. de-li'cti, A. cri'minis, A. a'ctus, lat., straffrättsligt begrepp, som betecknar det förhållandet, att en brottslig handling träffar något eller någon, som gärningsmannen icke avsett.

Aberration. *Astron.* Den skenbara avvikning, som ljusstrålarna från himlakropparna undergå på grund av att jorden rör sig, medan dessa strålar passera genom observationstuben. Den aberration, som uppkommer på grund av jordens rörelse kring solen, kallas årlig A., och den, som uppkommer på grund av jordens rörelse kring sin egen axel, daglig A. A. når sitt maximum, då ljuset faller vinkelrätt mot jordens rörelseriktning. Detta maximalvärde kallas aberrationskonstanten, och är för den årliga rörelsen $20'',47$ och för den dagliga $0'',3$. På grund av A. be-

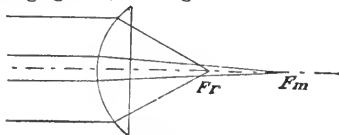

Fig. 1.

skriva stjärnornas observerade orter ellipser kring deras sanna orter. A. upptäcktes 1727 av Bradley. — *Fys.* Den sfäriska

A. eller avvikningen är en av orsakerna till, att de med sfäriska linser eller speglar erhållna bilderna bliva mer eller mindre

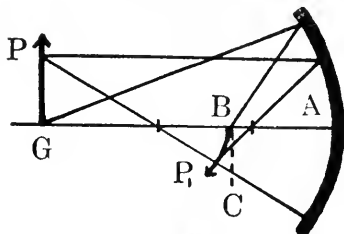

Fig. 2.

otydliga. Fig. 1 visar A. hos en plankonvex lins. Två parallella strålar nära huvudaxeln sammanbrytas så, att deras skärningspunkt ligger vid Fm . De båda likaledes parallella men perifera strålarna (randstrålarna) brytas däremot starkare och skära varandra i punkt Fr . Avståndet mellan Fm och Fr kallas linsens A. Då ej heller divergerande strålars brännpunkter sammanfalla kan en fullt tydlig bild av ett föremål ej erhållas. A. kan minskas genom avbländning av randstrålarna eller genom kombinerad av olika linser. Om i fig. 2 punkten G på föremålet PG motsvaras av bildpunkten B på den konkava spegeln A huvudaxel AG , kommer bildpunkten P' att motsvara punkt P hos föremålet. På ett plan BC lagt genom B bliva bildens perifera delar följaktligen otydliga. — Den kromatiska A., som beror på att de skilda färgstrålarna i spektrum ej sammanbrytas till samma punkt på huvudaxeln av en lins, är orsaken till att bildens perifera delar synas färgade. Se Akromatism.

Abessinien (arab. *Habesj*), rike i ö. Afrika, det gamla Etiopien; gränsar i n. och n.ö. till Eritrea, franska och britt.



Somalilandet, i s. till ital. Somalilandet och Britt. öst-Afrika, i v. till Anglo-egyptiska Sudan. Gränsen mot Britt. öst-Afrika är svävande. Landet sträcker sig mellan 33° och 47° ö. lgd, samt mellan 15° och 3° n. br. Areal c:a 1,120,000 kvkm. S mill. inv. — A. är i det inre ett svårtillgängligt bergland med skoglösa högsätter och bergstoppar på 3-å 4,000 m. höjd, några t. o. m. över 4,500 m. A. är ett gammalt vulkanland. — *Klimatet* är på högsätterna tempererat, i dalarna tropiskt. — *Växt- och djurvärld.* A. är kaffets hemland; bananer, oranger, bomull, indigo m. m. frambringas i de lägre trakterna, på högsätterna trivas europeiska sädeslag. Av vilda djur förekomma ett flertal rovdjur, noshör-

ning, flodhäst m. fl. — A:s huvudsakliga *näringskällor* äro åkerbruk, boskapskötsel och jakt. Bergsbruk, industri och handel äro obetydligt utvecklade. — *Befolkningen* består av flera olika raser. De lägsta klasserna utgöras av agau av hamitiskt ursprung samt kamanterna m. fl. Förutom de "abessinska judarna" (falasja) förekommer dessutom ett semitiskt folk, som är den härskande klassen och kallas abessinier. Vidare finnas dvärgfolk i s. A. samt en del folk, som troligen härstamma från negerslavar. Abessinierna äro till namnet kristna sedan 300-t. (se Etiopiska kyrkan). De äro moraliskt lågt stående. De anse sitt furstehus härstamma från Menelik, som skulle

ha varit son av Salomo och drottningen av Saba. De äldsta inskrifterna (300-t. e. Kr.) äro skrivna med det sabeiska alfabetet, ur vilket den inhemska skriften sedermera utvecklade sig. Under 500-t. inföll A:s storhetstid. Sedan gick landet starkt tillbaka, sönderföll under 1700-t. i flera småstater: Tigre, Amhara, Sjoa m. fl. 1853 enades A. på nytt av kejsar Teodor, som invecklades 1868 i krig med England och berövade sig livet. Hans efterträdare Johannes II upptog den gamla kungatiteln *Negus Negesti*, "konungarnas konung", och kröntes till kejsare av Etiopien. 1889 tog Menelik II, f. 1844, d. 1913, makten och lyckades under en kraftfull regering med sin begåvade gemål Taitu (d. 1918) biträde höja landets anseende och styrka. Bl. a. tillfogades italiennarna ett svårt nederlag vid Adua 1896. Efter en orolig förmyndarregering för efterträdaren Lidj Jeassu besteg Meneliks dotter Oizeru Zeoditu, f. 1876, tronen 1916. — Huvudstad Addis-Abeba.

Abessi'vus (av lat. *abe'sse*, vara borta), se Kasus.



Negus Menelik II (t. v.) och hans gemål Taitu.



Abies.

Abgeordnete [app-], tyskt ord för deputerad, folkrepresentant.

Abha'sien, socialistisk rådsrepublik vid Svarta havet n.v. om Georgien, allierad med Moskvaregeringen.

Abi'b, axmånad, årets första månad i den tideräkning, som judarna antogo efter babyloniska fångenskapen; senare även kallad med det babyloniska namnet *ni'san*, ung. motsvarande april.

A'bies, växtsläkte (ordn. *Coniferae*), dit ett flertal högt skattade prydnadsväxter höra. *A. pectinata*, silvergranen, förekommer allmänt i s. och mellersta Europas bergstrakter och har i Sverige odlats i över hundra år. De platta, 2—3 cm. långa barren äro ovan gröna och glänsande och på undersidan försedda med två vita linjer. Av denna art erhålles en balsam, som går under namnet Strassburg-terpentin. *A. balsamea*, balsamgranen, är inhemska i Nord-Amerika och lämnar Kanadabalsam, ett trögflytande ämne, som användes bl. a. vid förfärdigande av mikroskopiska preparat.

Abieti'nsyra, se Terpentin.

Abiga'il, en skön och klok kvinna, som omtalas i 1 Sam. 25, först gift med den rike Nabal, sedan med David.

Abild, socken i Hall. l., pastorat i Göteborgs stift. 580 inv.



Filoktetos. Målning av Abildgaard.

Abildgaard [a'bilgår], **Nicola** i **Abraham**, f. 1743, d. 1809, dansk målare, arkitekt, skulptör och möbelkonstnär, representant för den internationella klassicismen under 1700-t:s senare del.

Abime'lek. 1. Filisteisk konung i Gerar vid Kanaans sydgräns, uppträder i olika varianter av patriarkberättelserna i G. T. (1 Mos. 20, 21, 26). — 2. Son till domaren Gideon, dödade sina bröder och blev konung i Sikem, som dock avföll och av A. måste återtagas med våld. Stupade vid ett anfall på Tebes nära Sikem (Dom. 9).

Ab intesta'to, lat., utan testamente; ett arvs utskiftande efter lagen, icke efter testamente.

Abioge'nesis (grek. nekande *a*, *bi'os*, liv, och *ge'nesis*, ursprung), se **Uralstring**.

Abiologi' (grek. nekande *a*, *bi'os*, liv, och *lo'gos*, lära), se **Anorganologi**.

A'bisko, turistort på s. stranden av Torne träsk. Centrum för Nord-Lapplands turistliv med stor anläggning av Svenska turistfören. V. om A. rinner **Abiskojokk** med naturskön kanjon. A. nationalpark omfattar c:a 500 kvkm. med fjällsjön **Abisko-jau**. Till A. flyttades 1912 **Vassijaure** naturvetenskapliga station.

Abiturie'nt (av lat. *abi're*, avgå), lärjunge, som avlägger **abiturientexamen**, avgångsexamen från högre allm. läroverk.

Ablakte'ra. 1. Avvänja från modersmjölken. — 2. Se **Ympning**.

Ablatio'n, floders och glaciärers borttryckande av berg- och jordlager.

Ablativ (lat. *ablativus*, borttagande från), se **Kasus**.

Ablutio'n (lat. *ablu'ere*, avtvätta), kalkens sköljning med vin efter nattvarden i katolska kyrkan. Med A. menade romarna en tvagning före offrandet.

Abne'r, **Abine'r** ("Min fader är Ner"), Sauls kusin och fältherre, övergick senare till David men mördades av Joab. David sjöng en klagosång över honom (1 Sam. 14: 50; 2 Sam. 2—3).

Abno'rm (av lat. *ab no'rma*, från regeln), onaturlig, missbildad, behäftad med lyte.

Abolitio'n (lat. *aboli'tio*), avskaffande, upphävande; ett statsöverhuvuds påbjudande av strafffrihet för en förbrytelse, innan dom fallit. — **Abolitionister** kallades i Förenta Staterna förkämparna för slaveriets upphävande. Rörelsen utgick från kväkarna och vann framgång genom agitation i tal och skrift (största betydelse fick **Harriet Beecher Stowes** roman **Onkel Toms stuga**) och genom petitio-



Abisko turiststation.

ner i kongressen. A. konstituerade sig på 1850-t. som politiskt parti.

Abondance [abån'da'ns], fr., öfverflöd.

Aboma'sus, se **Idisslare**.

Abonne'ra, tinga på förhand, beställa för viss tid.

Abora'l (lat. *ab*, från, och *os*, mun), se **Oral**.

Ab ori'gine, lat., från begynnelsen av. — **Abori'gines**, urinvånare. Romarna kallade så ett urfolk vid foten av Apenninerna. Huruvida det har existerat är ovisst.

Abort (lat. *abori'ri*, gå under), missfall, d. v. s. fall av så tidig börd, att fostret ej är livsdugligt. Se även **Fosterfördrivning** och **Kastning**. — **Aborte'ra**, genomgå missfall. — **Aborti'vform** av en infektionssjukdom, beteckning för ett påfallande lindrigt eller kortvarigt förlöpande fall. — **Aborti'vkur**, energisk behandling, avsedd att hastigt bota en sjukdom i dess begynnelsestadium. — **Aborti'vmedel**, medel som framkalla abort.

About [abo'], **Edmond François Valentin**, f. 1828, d. 1885, fransk författare och journalist, tillhörde det andra kejsardömets mest bemärkta författare och stod i gunst hos Napoleon III. A:s romaner, bland vilka märkas *Madelon* (1863) och *Le roi des montagnes* (1856), vunno på sin tid stor popularitet, varemot hans dramatiska arbeten mottogos med kyla. Under sina senare år uppträdde A. ehuru med föga framgång mot den Zolaska riktningen med *Le roman d'un brave homme* (1880).

Abraham, eller, enligt en annan namnform, **Abram** (i 1 Mos. 17 ett sent försök att för-



Abrahams offer. Målning av Rembrandt.

klara olikheten), enligt den israelitiska traditionen stamfader främst för Israel men även för Edom och åtskilliga arabstammar. Berättelserna om honom (i 1 Mos. 12—25) äro av ganska olika art. De flesta av dem skildra emellertid A. såsom en upphöjd förebild av ädelmod och fridsamhet och framför allt



Abrahams, Isaks och Jakobs grav vid Hebron.

såsom en trons hjälte (ex.: berättelsen om utvandringen i 1 Mos. 12). En framträdande roll spelar A:s gestalt ännu i senjudisk och urkristen litteratur (Paulus), liksom även folksagan, såväl inom judendomen som inom islam, gärna sysslar med honom.

Abraham Rydbergs stiftelse, grundad på donation av skeppsredaren A. Rydberg (d. 1845), avser att lämna undervisning i sjömansyrket åt ynglingar i åldern 14—20 år. Undervisningen sker dels i land, dels på stiftelsens fartyg "Abraham Rydberg", som varje år gör en c:a 3 månader lång expedition till sjöss.

Abrahamsbuske, se **Kyskhetsträdet**.

Abrahamson. 1. August A., f. 1817, d. 1898, tillhörde en för konstnärliga intressen känd judisk släkt. Sin betydande, genom affärsverksamhet i Göteborg hop-samlade förmögenhet använde A. att grunda N ä ä s slöjdlärarseminarium. — 2. Eufrosyne L e m a n A., f. 1836, d. 1869, den föreg:s hustru, europeiskt ryktbar sångerska. — 3. Laurentius Gustaf A., f. 1856, svensk-amerikansk publicist och präst, huvudredaktör för Augustanasynodens publikationer, bl. a. tidningen *Augustona* i Rock Island, känd som framstående talare och organisatör.

Abrahamsson, Petter, f. 1668, d. 1741, rättslär, riksdagsman av hattpartiet. Hans *Lands och Stadslagarna* (1702) med kommentar och *Landslagen med anmärkningar* (1726) äro av stort rättshistoriskt värde.

Abrahamus Andre'ae Angermannus, f. omkr. 1540, d. 1607, Sveriges fjärde protestantiske ärkebiskop. Som skolmästare i Stockholm motarbetade han Jo-

han III:s liturgi och tvangs att tillbringa 11 år i landsflykt. Vald till ärkebiskop av Uppsala möte 1593, vände A. hem men ådrog sig hertig Karls onåd genom sin oresonliga hänsynslöshet vid en visitation 1596. A. trädde i förbindelse med Sigismund och dömdes av herredagen i Jönköping 1599 till ämbetets förlust. 1606 togs rätttegången upp på nytt och från hösten s. å. hölls han fången till sin död.

Abrakada'bra, trollformel av oviss härledning, vilken, skriven i triangelform, förekom på amuletter; numera liktydigt med meningslöst prat.

Abram, se **Abraham**.

A'bramis, se **Braxensläktet**.

Abrasa'x eller **Abra'xas**, ghostikern Basilides' (130-t. e. Kr.) namn på det högsta väsendet, vilket namn, med sina sju bokstäver och sitt siffervärde av 365, menades omspänna all tillvaro i rum och tid. Sedermera jämte symboliska figurer inristat på amuletter.

Abrasio'n, vågors och tidvattnens nedbrytande av kuster. Genom bortföring av det material, varav kusten är uppbyggd, uppkommer en mer l. mindre plan yta, **abrasionsterrassen**, som av havet översköljes vid högvatten och som alltjämt förstoras. Den del av kusten, som icke **abradrats**, reser sig som en **brant**, **abrasionsbranten**, innanför terrassen. På denna senare kunna kvarstå partier, **abrasionsvittnen**, av den ursprungliga kusten; dylika äro t. ex. **raukarna** på Gottland.

Abra'xas, se **Abra sax** och **Krusbärsmätare**.

Abrenuntiatio'n, avsägandet av djävulen i det katolska dop-

formuläret; förekom i Sverige till 1811.

Abri'n, se *Abrus precatorius*.

Abru'pt (lat. *abruptus*), avbruten, plötslig, osammanhängande.

A'brus precato'rius, en i tropikerna vitt utbredd, busklik ärtväxt, vars frön de s. k. *pater-nosterbönorna* äro vackert rödfärgade med svarta fröärr och innehålla ett ytterst giftigt ämne, *abrin*. Detta som är av antigenkaraktär, verkar dels lokalt t. ex. på ögats bindehinna, där det förorsakar en intensiv retning, dels vid insprutning i blodbanorna, där det framkallar *hemolys* (se d. o.).

Abruzzerna, ital. *Abruzzi*, landskap i mellersta Italien med Apenninernas högsta berg, *Gran Sasso d'Italia* (2,921 m.); har strängt klimat, vilda skogar och rika betesmarker, till vilka sommardiden drivas stora fårhjordar söderifrån.

Abruzzerna, **Ludvig Amadeus** (*Luigi Amadeo*), hertig av A., prins av Savoien, f. 1873, italiensk upptäcktsresande, konung Viktor Emanuel III:s kusin. Ledde 1899—1900 en nordpols-expedition från Frans Josefs land och framträngde till 86° 34' n. br. Nytt rekord i bergbestigning (*Godwin Austen* på Himalaya). Deltog i Tripoliskriget 1911—12 och var 1913—17 överbefälhavare över italienska flottan.

A'bsalom, son till David, gjorde uppror mot sin fader (2 Sam. 13—18).

A'bsalon, f. 1128, d. 1201, dansk biskop, krigare och statsman, sonson till Skjalm Hvide (se d. o.), uppfostrades tillsammans med Knut Lavards son Valdemar, studerade i Paris, blev 1157 bi-

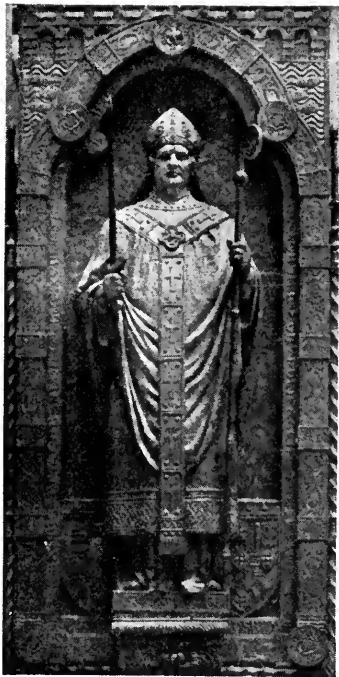

Absalon. Staty i koppar av V. Bissen.

skop i Roskilde och 1178 därjämte ärkebiskop i Lund, fastställde tiondebestämmelserna och prästernas celibatplikt. Vid fiskläget Havn anlade A. 1166 *Absalons borg* och lade därigenom grunden till Köpenhamn. Rådgivare och härförare både hos Valdemar den store och Knut VI. Slog i sjöslaget vid Rügen hertig Bogislav av Pommern annandag pingst 1184, varefter venderna tvungos taga dopet. Om A:s kulturella intressen vittna Sorö kloster och det understöd han gav Saxo och Svend Aagesön.

Absce'ss (lat. *abscedere*, av-söndras), bulnad, varsamling. A. uppträda såväl i som under hu-

den, i djupare bindvävsskikt mellan muskler o. d., ävensom inuti inre organ, ben etc. De förorsakas alltid av ett infektiösaämne (se d. o.), och allt efter dettas natur skiljer man mellan akuta l. heta A. och kroniska l. kalla (vanligen tuberkulösa). De senare bruka ej föregås av den annars vanliga svullnaden, hettan och värken, varför den ofta får stora proportioner, innan den upptäcket.

Absens, lat., frånvarande.

Absi'd, se *Apsis*.

Absi'nt, likör, tillsatt med extrakt av malört.

Absinti'n, se *Artemisia*.

Abski'ssa, se *Koordinatssystem*.

Absolu't, lat., obetingad, fullkomlig. Motsats relativ. — *Fil.* Det absoluta, den obetingade verkligheten, alltså ett väsen l. ett vara, som ej förutsätter något annat väsen för sin verklighet. Ett dylikt väsen fattas än ss. en operativ urgrund till världen, än ss. en personlig princip och blir i senare fallet likbetydande med ett Gudsbegrepp.

Absolut alkohol, se *Alkohol*.

Absoluta måttssystemet. Då ett mått på en fysikalisk storlek, såsom en vägsträcka, en tyngd eller en tidslängd, önskas, mätes storleken med en bestämd måttenhet. De för praktiskt bruk vanliga måttenheterna äro 1 meter för längd, 1 kilogram för tyngd och 1 sekund för tid. Av dessa är måttenheten för tyngd föga lämplig ur vetenskaplig synpunkt, då tyngdkraftens storlek ändras med latituden och höjden över havet. För att få en enhet, som är oberoende av dylika fluktuationer ha fysikerna på elektri-

citetskongressen i Paris 1881 enat sig om ett enhetssystem, A. eller C. G. S.-systemet (centimetergram-sekund-systemet), i vilket enheten för tyngd utbyts mot en enhet för massa. En kropps massa, d. v. s. förhållandet mellan kroppens vikt (tyngdkraften) och accelerationen, är konstant och oberoende av det ställe, där kroppen befinner sig. Som enhet för massa har valts massan av 1 kubem. kemiskt rent vatten vid $+4^{\circ}$ C. Enheten för längd, 1 cm., bestämdes till en hundradel av arkivmetern i Paris (se *Metersystemet*) och enheten för tid,

1 sekund, till $\frac{1}{24 \times 60 \times 60}$ av medelsoldygnen (se *Dygn*). Av dessa tre grundenheter kunna sedan andra enheter avledas. Se *Elektriska måttenheter*.

Absolut höjd, benämnes en orts höjd över havet, i motsats till relativ höjd, som anger höjden över närliggande trakt.

Absolutio'n (lat. *ab*, och *solvere*, lösa), a v l ö s n i n g (se d. o.), frikännande, syndaförlåtelse. — *Absolve'ra*, frigöra, avsluta (en examen).

Absoluti'sm. 1. Styrelseform, enligt vilken maktinnehavaren är oberoende av kontroll och myndigheten ej är beskuren. Den absolute suveränen respekterar i motsats mot despoten gällande lag. — 2. Total avhållsamhet från sprithaltiga drycker.

Absolut musik, musik, som icke står i beroende till något yttre föreställningsobjekt; utgör motsats till den beskrivande programmusiken (se d. o.).

Absolut nollpunkt, se *Absolut temperatur*.

Absolut rörelse, se *Rörelse*.

Absolut temperatur är den temperatur, vars nollpunkt (den s. k. absoluta nollpunkten) ligger vid -273° C.

Absolut tryck, se **Tryck**.

Absolut veto, se **Veto**.

Absolve'ra, se **Absolution**.

Absorbe'ra, se **Absorption**.

Absorptio'n. *Fys.* 1. Då ljusstrålar träffa ett föremål, reflekteras en del av dem, en annan del absorberas eller upptages och om ej allt ljus absorberas, passerar den återstående delen igenom föremålet. Vid A. förvandlas ljusets energi till värme. Genom att mäta temperaturstegringen får man alltså ett mått på den absorberade ljusenergien. Även värme-strålar och ultravioletta strålar kunna absorberas. Mängden absorberade strålar beror i hög grad på föremålets beskaffenhet. Pulverformiga, mörkfärgade ämnen, såsom t. ex. kimrök, ha den största absorptionsförmågan. Att märka är dock att vissa fullt genomskinliga ämnen kunna vara nästan fullständigt ogenomträngliga för de osynliga strålarna i spektrum. Se **Färg**, **Värme**. — 2. Gasers absorption i vätskor se **Lösning** och av fasta kroppar, se **Adsorption**. — *Lantbr.* Med åkerjordens absorptionsförmåga förstås den egenskapen hos åkerjorden att i sig upptaga och kvarhålla, dels genom förvittring och förmultning bildade, dels genom gödselmedlen tillförda växtnäringsämnen och gaser. Man skiljer mellan kemisk, fysikalisk och bakteriologisk A. Vid den kemiska A. förvandlas växtnäringsämnen från lättlösliga l. åtminstone relativt lättlösliga föreningar till mera svår- lösliga sådana. Den kemiska A. försiggår långsamt, vilket är av stor vikt för att de tillförda äm-

nena skola bliva jämnt fördelade i jorden. De växtnäringsämnen, som huvudsakligast bindas på detta sätt äro fosforsyre-, kali- och ammoniumsalter samt kalk. Den kemiska A. sker till största delen under medverkan av kaolin och andra ämnen, som uppstå vid de mineraliska jordartsbeständsdelarnas förvittring. — Den fysikaliska A. anses numera vara av underordnad betydelse. Den består i att de lösta ämnena adsorberas av jordpartiklarna och är därför störst i porös jord (mull- och lerjord). — Den bakteriologiska A. har på senare år vunnit allt större beaktande, då det visat sig att ett synnerligen rikt bakterieliv förekommer i en väl luftad och neutralt till svagt basiskt reagerande åkerjord. Bakterierna tillgodogöra sig den näring som finnes i jorden. Sedan bakterierna dött, frigöras näringsämnen åter vid förruttnelsen och komma så antingen direkt växterna tillgodo l. bindas åter på något av de förut omtalade sätten. Den bakteriologiska A. spelar i all synnerhet stor roll vid salpetersyrans l. dess salters bindning samt vid bindning av luftens fria kväve. — A. är av synnerligen stor betydelse för jordens bördighet och för åstadkommande av en ekonomisk gödsling så att icke den jorden tillförda gödseln går förlorad genom uttvättning. Faktorer som gynnsamt inverka på denna äro: rikedom på finjord, väl utförd brukning och dränering samt tillräckligt med kalk. Minsta absorberande förmågan har sandjorden, och den är desto mindre ju grövre jorden är. Betydligt bättre absorptionsförmåga besitter torv och mulljord och den stiger med högre förmult-

ningsgrad. Ler- och mägerjorden hava den högsta absorberande förmågan, varför på dem kan gödslas med långa mellanrum och stora givor åt gången även av lättlösliga gödselmedel.

Absorptio'nsspe'ktrum, se **Spektralanalys**.

Abstine'ns (lat. *abstine're*, avhålla sig från), avhållsamhet. — **Abstinenenssymtom**, sjukliga rubbningar, som uppstå vid plötsligt avbrott i vanemässigt bruk av gifter. Se **Alkoholism**, **Morfinism**.

Abstra'he'ra (lat. *abstra'here*, frändraga) och **Abstraktion**, termer för den andliga verksamhet, genom vilken en eller flera egenskaper hos ett föremål frånskiljas för att de återstående skola kunna med desto större uppmärksamhet iakttagas. Se **Begrepp**.

Abstra'kt, vittomfattande, obestämd. — **Abstrakta substantiv**, namn på egenskaper, tillstånd eller verksamheter.

Abstra'kter, se **Orgel**.

Abstraktio'n, se **Abstrahera**.

Absu'rd, orimlig. — **Absurdite't**, orimlighet.

Abt, Franz, f. 1819, d. 1885, tysk kompositör. Utgav huvudsakligen sånger för en eller flera röster, bl. a. kända manskvartetter.

Abu, arab. ord motsvarande hebr. *ab*, fader. Jfr **Abba**.

Abua'm, viktigaste marknadsplatsen i v. Sahara, belägen i oasen Tafilet.

Abu Bekr, "jungfruns fader", f. 573, d. 634, rik köpman i Mecka. Gifte sin dotter Aisja med Muhammed och blev 632 vald till dennes efterträdare, den förste kalifen.

Abu-Habba, arabby mellan

Bagdad och Babylon; i närheten ruiner efter den urgamla babyloniska "solstaden" Sippar. Vid utgrävningen av det där belägna soltemplet fann man 1881 bl. a. ett rikhaltigt och intressant tempelarkiv, bestående av kilskrifts-urkunder på lertavlor.

Abuki'r, hamn n.ö. om Alexandria, bekant från Napoleons egyptiska fälttåg. Se **Nelson**.

Abuli' (grek. nekande *a*, och *bule'*, vilja), viljelöshet eller i lindrigare form sjuklig obeslutsamhet. Ett vid vissa nerv- och sinnessjukdomar uppträdande symtom.

Abunda'ntia, lat., överflödets gudinna, förekom på romerska mynt; ymnighetshornet är hennes attribut.

Ab u'rbe co'ndita, lat., från stadens (Roms) grundläggning. Se **A. a. u. c.**

Abu-Simbel, arab., "kornaxens fader", ort vid Nilens vänstra strand mellan Assuan och Wadi Halfa. I den branta strandslutningen äro inhuggna två klipptempel från Ramses II:s tid (omkr. år 1300 f. Kr.). Fasaden till det större är prydd med fyra, 20 m. höga, sittande statyer av Ramses. I det inre finnas reliefframställningar av konungens krigståg mot hettiterna. Fasaden till det mindre templet har sex



Abu-Simbels klipptempel.

kolossalstatyer, som föreställa Ramses och hans gemål Nefretete.

Abusje'hr, persisk stad vid Persiska viken, stor export av indiska och persiska varor. 20,000 inv.

Abu'sus, lat., missbruk; jur. be- teckning för en saks värde- minskning genom begagnande. — *A. aethy'licus*, alkoholmissbruk.

Aby'dos. 1. Forngrekisk stad vid Hellesponten, hamnstad till Troas. Från A. till Sestos slog Xerxes de skeppsbyggor, på vilka hans här överfördes 480 f. Kr. — 2. En av Egyptens mest be- römnda städer, belägen på v. Nil- stranden, med ett ännu bevarat tempel byggt av Seti I (omkr. 1340 f. Kr.), guden Osiris' grav och praktfulla konungagravar från 1:a och 2:a dynastien.

Aby'ssiska 1. abyssal- la regionen (grek. *aby'ssos*, av- grund), djuphavet. Med hänsyn till de olika livsvillkor havet er- bjuder däri levande organismer brukar man skilja mellan: 1) littoral- la l. strandregio- nen, d. v. s. området från stran- den till ett djup av ungefär 400 m., under vilken nivå ljus van- ligen saknas; uttrycket begagnas ofta också för att beteckna blott kustområdet mellan högsta flod och lägsta ebb; 2) pelagiska regionen, d. v. s. öppna havet ned till 400 m.; 3) abyssiska re- gionen, d. v. s. området under 400-metersnivån. Havets organis- mer sägas vara littoral- la, pelagi- ska l. abyssiska, beroende på in- om vilketdera av dessa områden de leva. Vissa organismer kunna emellertid vara företräd- da inom alla tre regionerna.

a. c., förk. av lat. *a'nno cur- rente*, under löpande år.

A. C., förk. av lat. *A'nno Christi*, i Kristi år, d. v. s. år efter Kristi födelse.

Aca'cia, *a k a s i a*, ett synner- ligen artrikt släkte (fam. *Legumi- no'sac*) från Gamla och Nya världens varmare delar, vanligen träd l. buskar, varav många med tornar. De australiska formerna ha vertikalt ställda fyllodier (se *B l a d*). En del arters tornar bebos av myror. Bland de många för människan värdefulla arterna må nämnas: *K a t e k u' - t r ä - d e t*, *A. Catechu'*, c:a 8 m. högt, från Ceylon, Främre och Bortre Indien. — *A. Se'negal*, ett ung. 6 m. högt träd, bildar stora skog- ar i Nilländerna och Senegam- bien. — *A. ara'bica* i Afrika och Ostindien; dess frukter föras i handeln under namnet *b a b l a h* l. *b a b l a*. — *A. Farnesia'na*, en västindisk, tornig buske, som fler- städes odlas, bl. a. i Frankrike och Italien. — *A. pyena'ntha*, "Golden Wattle", s. Austral- lien. — Veden av flera arter an- vändes till finare snickeriarbeten. Av en del erhållas ämnen, som begagnas till färgning och läke- medel samt i parfymtillverk- ningen. Många arter odlas för de produkter de lämna, flera använ- das som prydnadsväxter. Se vi- dare under *G a r v m e d e l*, *G u m m i*, *K a t e k u*.

Acade'mia Stockholmen'sis, en av Johan III år 1576 i grä-



Landskap med akasior i s.v. Afrika.

munkeklostret i Stockholm inrättad skola, ämnad att tjäna konungens kyrkopolitiska planer. Dess professorer förflyttades till Uppsala vid universitetets återupprättande 1593.

Acajouträdet [akaʝo'-], *Anacardium occidentale* (fam. *Anacardiaceae*), odlas för sina frukter, de s. k. acajounötterna l. elefantlössen, i Sydamerika, Ostindien och Afrika. Frukterna innehålla ett svart, oljeartat ämne, kardol, som användes bl. a. vid framställning av märckbläck. De starkt ansvallda fruktskaften liksom fröna föräras.

Acanthaceae, växtfamilj (ordn. *Tubiflorae*). De flesta *A.* äro örter l. buskar med motsatta blad och tvåläppiga blommor, med 4, tvåväldiga l. 2 ståndare. Frukten är vanl. en 2-rummig kapsel med 2 frön i vart rum. C:a 1,500 arter, de flesta i tropikerna. Många odlas som prydnadsväxter (hos oss vanl. i växthus), såsom arter av *Thunbergia*, *Acanthus*, *Ruellia*, *Strobilanthes*.

Acanthias, se **Pigghajar**.

Acanthis, se **Siskesläktet**.

Acanthocephali, en ordning maskar (klass *Aschelminthes*), omfattande endast ett släkte, *Echinorhynchus*. De hava en hullingbeväpnad "snabel", äro endoparasiter, sakna tarmkanal och hava i stället ett system av kanaler i huden, vilken tjänar som näringsupptagande organ. Som larver finnas de i insekter och små kräftdjur; könsmognad uppnå de först i tarmarna hos ryggradsdjur, varvid de med snabeln sätta sig fast vid tarmväggen.

Acanthocinus, se **Lamiae**.

Acanthopterygii, se **Taggfeningar**.

Acanthosicyos, se **Narasväxten**.

Acanthus (grek. *a'kanta*, tagg), i medelhavsregionen inhemskt växtsläkte (fam. *Acanthaceae*). Flera arter odlas i växthus. *A. mollis*, björnkloört, bär vita blommor med grönaktigt röda och taggiga skärblad. De likaledes taggiga och djupt flikiga örtbladen ha under antiken och senare använts som ornamentsmotiv, särskilt i arkitekturen och konsthantverket.

Accapella (ital. *cappella*, kapell), "i kyrkstil", d. v. s. sång utan instrumentalt ackompanjering, såsom bruket var inom kyrkan i äldre tider.

Acapulco, hamnstad v. Stilla oceanen i Mexiko. 3,000 inv.

Acari'na, se **Kvalster**.

Accelerando [attjelera'ndä], förk. *accel.*, musikterm, som betecknar tilltagande hastighet.

Acceleration [akse-], varje förändring i en kropps rörelsetillstånd. *A.* i vetenskaplig bemärkelse är hastighetens förändring per tidsenhet. Är denna förändring konstant, kallas rörelsen likformigt accelererad. En materiell punkts rörelse blir accelererad, om den påverkas av en kraft. Är den materiella punkten fri, d. v. s. påverkas den ej av någon kraft, blir dess rörelse rätlinig och likformig (tröghetslagen). En kropp, som faller fritt, d. v. s. rör sig i lufttomt rum och ej påverkas av andra krafter än jordens attraktion, erhåller en av breddgraden och höjden över havet beroende *A.* Vid havsytan på 45° latitud är denna *A.* (gravitationskonstanten) = 9,806 m. per sek.² — Med månens *A.* menas

ökningen av månens hastighet i dess rörelse kring jorden. Denna månens sekulära A. upptäcktes av Halley i början av 1700-t. vid jämförelser mellan äldre månförmörkelser och nyare iakttagna. Laplace ådagalade 1787, att hastighetsökningen beror på den fortgående minskningen i jordbanans excentricitet. Så länge denna minskning pågår, minskas också månens omloppstid.

Accent [akse'nt], betoning, tonvikt. I grammatiken talas företrädesvis om tryckaccent, framhävandet av en stavelse genom större intensitet i uttalet. Den kan i svenskan delas i tre grader: huvudton, t. ex. första stavelsen i *kalven*; stark biton, t. ex. andra stavelsen i *kalvstek*; svag biton, t. ex. tredje stavelsen i *bränderna*. Ordet *kalvstek* säges ha grav (tung) accent, *bränderna* och *kalven* a k u t (skarp) accent. — Om huvudtonens plats i olika språk må nämnas, att den i regel i ungerskan, tjeckiskan och finskan vilar på första stavelsen, i polskan på näst sista, i franskan på sista; i spanskan och portugisiskan på en av de tre sista, i italienskan på en av de fyra sista, oftast näst sista; i tyskan och de nordiska språken oftast på den första. För engelskan och ryskan kan knappast någon regel givas. Jfr Diakritiska tecken. — I *musiken* betyder A. ett starkare betonande av vissa toner l. ackord. Den rytmiska l. metrisk A. sammanhänger med taktarten, i det de olika taktdelarna få huvudaccent, biaccent l. bli obetonade. Avvikelser från den vanliga betoningen kunna ske genom synkopfigurer (se Synkop) l. genom särskilda föredragsbeteck-

ningar: sforzando, rinforzando och tecknen > och ^. Den oratoriska (estetiska l. patetiska) A. sammanhänger däremot med föredragandet av en musikalisk fras l. en text; mot denna A. får icke den rytmiska A. stå i strid. Se Frasering, Ryt, Takt.

Accentor [akse'n-], se Järnsparv.

Accentue'ra [aks-], betona, giva tonvikt.

Accentus [akse'n-], den inom företrädesvis katolska kyrkan förekommande sång, som av prästen användes vid recitation från altaret. Jfr Concentus.

Accept [akse'pt] (av lat. *accipere*, mottaga), godkännande; trassatens (växelbetalarens) skriftliga förklaring på en växel att på förfallodagen betala växelbeloppet. Accepten består i att trassaten skriver sitt namn (med eller utan "accepteras", "godkännes" e. d.) på växeln, som därefter även kallas accept. Efter godkännandet kallas trassaten accepta'nt. — En bank beviljar ofta säkra kunder rätt att på densamma utställa växlar intill ett visst belopp, acceptkredit. För växlar dragna på acceptkredit tager banken en mindre s. k. acceptprovision. — Accepta'bel, som kan antagas, gillas. — Accepte'ra, godkänna, antaga.

Accession [aksesjo'n], lat., tillkomst, tillökning, förvärv. Äganderättsförvärv, varvid ägaren av huvudsaken också blir ägare av bisaken. — Accessionskatalog, förteckning över t. ex. ett biblioteks förvärv. — Accessionstraktat, en stats tillslutning till ett mellan andra stater ingånget fördrag.

Accesso'risk [aks-] (lat.

acce'dere, tillkomma), utgörande bihang, hörande till. — *Accessoriska* knoppar, se *Knopp*.

Accessorius [aks-], se *Hjärnnerver*.

Accidens [aksidens], tillfällighet. Se *Substans*. — *Accidenstryck*, mindre trycksaker såsom cirkulär, bjudnings- och visitkort m. m.

Accipiter [aksi'-], se *Hök ar*.

Accipitres [aksi'-], se *Dagrovfågl ar*.

Accis [aksi's] (lat. *acci'sa*, avskuren, näml. *pars*, del, d. v. s. statens andel i vinsten på en vara), benämning på vissa inre skatter (merendels konsumtions-skatter) till skillnad från tullar. Se *Bevillning*.

Accius (*Attius*), *Lucius*, f. 170, d. omkr. 90 f. Kr., romersk författare. Bevarade äro titlar och fragment av omkr. 50 tragedier, de flesta fria översättningar av grekiska original.

Accolti, adelsfamilj från Toscana, känd för rättsvetenskapliga och litterära intressen. 1. *Benedetto A.*, f. 1415, d. 1466, skrev på latin en historia över första korståget, begagnad som källa av Tasso. — 2. *Bernardo A.*, den föreg:s son, f. 1465, d. 1535, poet, gunstling hos påven Leo X. — 3. *Pietro A.*, den föreg:s broder, f. 1455, d. 1532, kardinal, avfattade den hotfulla bullan mot Luther 1520.

Accra, se *Ackra*.

Accrescens-rätt, arvingars rätt att i proportion till sina arvslotter mellan sig fördela arvedel, som en annan arvinge av ett eller annat skäl ej tillträtt, med förbehåll att denne saknar egna arvingar eller arvinge, som den döde utsett i hans ställe.

Acephala (grek. nekande *a*,



Vanlig lönn.

och *kefale'*, huvud), huvudlösa, namn på ordn. *Musslor*.

Acer, växtsläkte (fam. *Aceraceae*, ordn. *Sapindales*). Träd l. buskar med motsatta, vanligen karaktäristiskt handflikiga blad. *A. platanoides*, vanlig lönn, samt *A. campe'stre*, naverlönn, finnas vildväxande i Sverige, den senare i Skåne. Såväl dessa som ett flertal andra arter odlas såsom park- och alléträd. *Asklönnen*, *A. negundo*, har blad, som likna askens och odlas liksom *tatarlönnen*, *A. tatar-*



Acer saccharum.

ricum, ofta i buskform, i bersåer eller såsom skyddshäckar. Silverlönnen, *A. dasycarpum*, har på undersidan silvervita, djupt flikiga blad. Sykomorlönnen, *A. pseudo-platanus*, blommor äro ordnade i hängande klasar i stället för i kvast såsom hos vanlig och naverlönn. — Av de vanliga lönnarterna erhålles ett mycket användbart virke för snickeriarbeten. I Nord-Amerika förekommer en art: *A. saccharum*, vars saft innehåller 2—4 % socker och som därför användes för framställning av socker (cirka 30 mill. kg. pr år).

Aceratherium, ett numera utdött noshörningssläkte utan horn på nosen. Levde i oligocen och pliocen tid i Europa och Asien.

Acerina, se Gärs.

Acet., se Acetum.

Acetabulum (lat. eg. ättik-kärl, av *acetum*, ättika), höftskålen, den ledhåla i bäckenet, i vilken lårbenets ledknapp är inpassad.

Acetaldehyd, $\text{CH}_3 \cdot \text{CHO}$, ett ämne, som erhålles genom oxidering av etylalkohol. Det är en flyktig vätska, som kokar vid $+22^\circ \text{C}$. och stelnar vid $-120,6^\circ \text{C}$. Spec. vikt 0,805. A. bildar lätt polymera föreningar såsom paraldehyd ($\text{CH}_3 \cdot \text{CHO}$)₃, och metaldehyd ($\text{CH}_3 \cdot \text{CHO}$)₄. Paraldehyd är en oljeartad vätska, metaldehyd ett fast kristalliniskt ämne. Se Aldehyder och Polymeri.

Acetanilid, vetenskapliga beteckningen för antifebrin.

Acetat, ättiksyrans salter. De flesta A. äro lösliga i vatten. Sättes järnkloridlösning till utspädd acetatlösning uppstår vid kokning en brunröd fällning av basiskt ferriacetat, $\text{Fe} \begin{matrix} \text{C}_2\text{H}_3\text{O}_2 \\ (\text{OH})_2 \end{matrix}$.

Basiska A. finnas även av t. ex. bly, blyättika. Utspädd lösning av blyättika benämnes blyvatten och användes i medicinen. Det neutrala blysaltet kallas blysocker. Förutom blysalter användes även kaliumacetat i medicinen. Kopparacetaten äro olösliga och användas såsom gröna oljefärger. Lösningar av aluminium- och ferriacetat hydrolyseras vid uppvärmning till olösliga aluminium- och ferrihydrat och fri ättiksyra. Därpå beror deras användning såsom betningsvätskor vid färgning av tyger.

Acetometer, ättikmätare, för bestämning av ättikas styrka, är ett graderat glasrör, vari hålles en viss mängd ättika, rödfärgad med lackmus. Härtill sättes så mycket ammoniak av viss styrka att den röda färgen övergår till blå. Av den använda mängden ammoniak kan ättikans styrka beräknas.

Aceton, $\text{CH}_3 \cdot \text{CO} \cdot \text{CH}_3$, ett till ketongruppen hörande ämne, som bildas vid torrdestillering av trä och därför förekommer i tjärvattnen. A. är en färglös, flyktig vätska med karaktäristisk lukt. Kokpunkt $56,5^\circ$, smältpunkt $-94,9^\circ$. Det användes bl. a. som lösningsmedel för organiska ämnen och acetylen samt till gelatinering av nitrocellulosa. Se Keton.

Acetonemi (grek. *haïma*, blod) och **Acetonuri** (lat. *uri'na*, urin), förekomst av acetoni i blodet resp. urinen. Abnormt tillstånd som inträder vid långvarigare svält, kolhydratfri kost, ävensom vid svårare fall av sockersjuka.

Acetum, förkortat Acet., ättiksyra.

Acetyl, se Radikal.

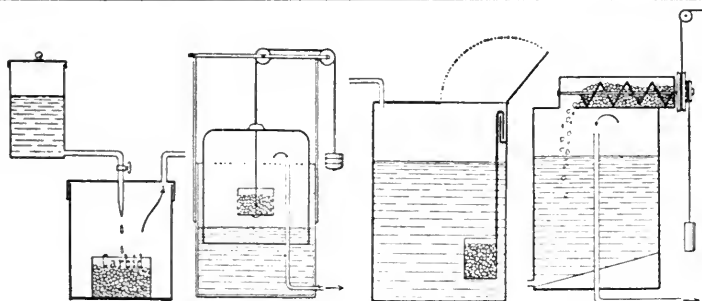

Fig. 1.

Fig. 2.

Fig. 3.

Fig. 4.

Acetylengasverk.

Acetyl-cellulo'sa, se Cellulo'sa.

Acetylen, kolväte enligt formeln C_2H_2 , bildas genom vattens inverkan på karbider, i synnerhet kalciumkarbid l. genom sönderdelning av acetylen metallföreningar. A. är en färglös, giftig gas, som i rent tillstånd har en söttaktig lukt. Framställd av teknisk kalciumkarbid innehåller den något fosforväte och svavelväte. Från det förra ämnet, som kan förorsaka självantändning, kan A. befrias genom tvättning med saltsyra sublimatlösning. A. brinner med intensivt vitt sken och är i blandningar med luft från 3 till 82 % våldsamt explosiv. Ledes A. ned i en ammoniakalisk kopparkloridlösning, uppstår en röd fällning av acetylenkoppar, C_2Cu_2 . A. kan på detta sätt påvisas i vanlig lysgas. A. förekommer i handeln (t. ex. för belysning av järnvägsvagnar o. d.) inneslutet i stålcyllindrar. Dessa innehålla en porös massa indränkt med aceton, som vid 15 atm. tryck förmår lösa A. till en volym av 300 gånger acetone. I dylik lösning är acetylen icke explosiv, åtminstone ej under 10 atm. tryck. A. i denna form kallas *dissous-gas*. Den porösa

massan gör, att möjligen inträffande explosioner icke fortplantas till omgivningen.

Acetylenlampor, anläggningar för belysning av smärre samhällen o. d. Efter sättet för sammanföringen av karbid och vatten finnas A. enligt: 1) droppsystem: vattnet droppar ned över karbiden; 2) dykssystem: karbiden nedsänkes och uppdrages omväxlande ur vattnet. Dykningsperioderna regleras av den magasinerade gasmängden; 3) dränkningsystem: karbiden nedsänkes i vattnet och får kvarstanna där, så länge gasbildning pågår; 4) inkastningssystem: karbiden inkastas medelst en matarapparat i småportioner i vattnet. Matarapparatens regleras automatiskt från gasklockan. Efter rening distribueras gasen till brännarna, vilka oftast äro försedda med tvenne utlopp, varigenom lågan får solfjädersform.

Acetylenlampa, se Lampa.

Acetyl-salicylsyra, kondensationsprodukt av ättiksyra och salicylsyra, framställd i avsikt att utnyttja den senares terapeutiska egenskaper men undgå dess starkt retande verkan. A. har utomordentligt stor användning som medel mot reumatiska och

andra infektionssjukdomar, som febernedsättande ävensom oskadligt smärtstillande medel.

Achae'er, *Achaia*, se *Akaia*.

Achard, Franz Karl, f. 1753, d. 1821, tysk kemist och fysiker. Uppfinnare till den ännu i huvudsak använda metoden för framställning av socker ur vitbetor. Anlade 1796 en sockerfabrik i Schlesien och blev den tyska sockerindustriens grundläggare.

Acha'rius, Erik, f. 1757, d. 1819, svensk läkare och naturforskare. Vid sidan om sin läkarverksamhet ägnade sig A. med stort intresse åt botaniska studier och utgav i början på 1800-t. ett antal i hög grad uppmärksammade skrifter över lavarnas systematik.

Acharius, pseud. för F. V. Scholander (se d. o.).

Acha'rnar, stjärna av 1:a storleken i stjärnbilden Eridanus på södra hemisfären.

A'chenbach, Andreas, f. 1815, d. 1910, tysk målare. Professor vid akademien i Düsseldorf. Landskap från Holland, Skandinavien, Italien och Rhenstrakterna samt folklivsbilder med motiv ur fiskarens och sjömannens liv. Som lärare för svenska målare har han utövat ett visst inflytande på svensk konst under 1860- och 70-talen.

Achero'ntia, se *Döds kallefjäril*.

Achille'a, växtsläkte (fam. *Compo'sitae*). Två arter, båda örter, förekomma allmänt i Sverige: rölleka, *A. millefo'lium*, och vitpytta l. nysört, *A. pta'rmica*. Den förra arten har smalflikiga blad, den senare hela och sågade. Blommorna äro vita, sällan rödvioletta. Båda arterna äro fleråriga. Av röllekan odlas en

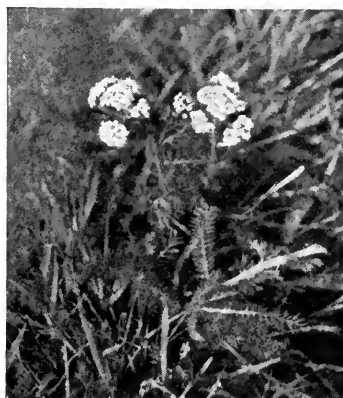

Achillea millefolium.

ljusröd varietet (*Cerise Queen*) och av nysörten en varietet med vita, dubbla blommor (*The Pearl*). De nyutslagna blomkorgarna av röllekan användas i medicinen.

A'chlya, se *Saprolegnia-ceae*.

A'chmion, se *Chemnis*.

a. Chr. l. **a. Chr. n.**, förk. för *a'nte Chri'stum* l. *a'nte Chri'stum na'tum*, före Kristi födelse.

Acid., se *Acidum*.

Acid'albumi'n, se *Äggviteämnen*.

Acidimetri', uppmätning av syrors koncentration i vätskor. Enklast kan ett mått på syrmängden erhållas genom titrering med en bas av känd koncentration. Med tillhjälp av någon lämplig indikator kan den punkt bestämmas, då vätskan blivit neutraliserad. Omvänt kan basers koncentration uppmätas genom titrering med en syra av känd styrka, *alkalimetri*.

Acido's (lat. *a'cidum*, syra), abnorm halt i kroppsvätskorna av syror, alstrade av organismen själv, och med därav orsakade

förgiftningssymtom. Uppstår vid vissa ämnesomsättningsrubbningsar. — Se *Sockersjukan*.

A'cidum, lat., förk. *Acid*., syra.

Acinö's (lat. *a'cinus*, bär i klase), druvformig. — *Acinös körtel* = alveolär körtel (se *Alveol*).

Acipe'nser, se *Störfiskar*.

Acireale [a'tji rea'le], stad på Sicilien, byggd på Etnas lava. Fabriker för metallarbeten. Havsbad, svavelkällor. I närheten *Kyklop-öarna* (7 basaltklippor) med *Polyfemos' grotta*. 35,000 inv.

Acka, lågt stående pygméstan i belg. Kongo.

Acka, *Akka* l. *S:t Jean d'Acree*, hamnstad i Palestina vid Karmels fot, grundad av fenicierna. 12,000 inv.

Acke, *Johan Axel Gustaf*, son till *Andersson 2*, f. 1859, konstnär. Efter utländska studier deltog A. i opponentrörelsen mot Konstakademien 1885. Med utgångspunkt från impres-



Unda Marinas pärla. Teckning av *Acke*, ur *Topelius*, *Läsning för barn*.

sionismen fann han på 1890-t. sin personliga form, som syftar till att genom samklang av färg, linjerytm och komposition uttrycka en filosofiskt betonad fantasi. Typisk är den stora målningen *I skogstemplet* i Thielska galleriet. A. har även utfört porträtt t. ex. av sin svärfader *Z. Topelius* och *V. v. Heidenstam* (i Nationalmuseum), monumentala marinmålningar, etsningar, teckningar samt stuckreliefer.

Ackja, se *Pulka*.

Acklamatio'n, högljutt bifall.

Acklimatisatio'n l. *acklimatisering*, levande varelser s vänjande vid de i avseende på temperatur, de olika årstidernas längd, näringsbetingelser etc. mer l. mindre nya förhållandena i en för dem ursprungligen främmande omgivning. Med att *acklimatisera* ett djur (l. växt) l. att göra det (den) till föremål för A. menas dock oftast endast människans åtgörande att överflytta det-(den-)samma till en annan trakt med andra förhållanden, i vilken den främmande varelsen trivs och fortplantar sig. Organismens egen, inneboende förmåga att *acklimatisera* sig, d. v. s. att finna sig till rätta i den nya omgivningen, vilken förmåga är högst olika hos olika former, är givetvis det som avgör, huruvida överflyttandet skall lyckas. Fattat i den mest inskränkta betydelsen skulle uttrycket A. innebära att den under nya förhållanden satta organismen utan människans vidare åtgöranden skulle kvarhålla och fortplanta sig på den nya orten. Den skulle sålunda också exempelvis kunna framgångsrikt upptaga den konkurrens om utrymmet, som redan på trakten varande växter och djur komma att erbjuda. Även

om detta har visat sig vara fallet med t. ex. bruna råttan och många vanliga ogräs, torde dock exempelvis åtskilliga av de vanliga kulturväxterna, om de helt överlämnades åt sig själva, komma att med säkerhet duka under för inkräktande ogräs. Enligt denna snävare uppfattning av begreppet A. skulle ej heller t. ex. vaniljen kunna anses acklimatiserad på Réunion, trots att den här trives förträffligt. Den infördes dit i mitten på 1800-t. men satte icke frukt, alldenstund de insekter, vilka överföra pollen till pistillen, saknades. Man tillgrip då den ännu begagnade utvägen att låta plantagearbetare verkställa överföringen. I bägge dessa fall talas dock om en A. Som A. kan icke fattas det förhållandet, att ett djur l. en växt trivs och fortplantar sig, då människan genom en del praktiska åtgärder (genom inflyttande av t. ex. växten i drivhus etc.) söker att skapa möjligast likartade förhållanden med dem, under vilka organismen lever i sitt hemland. Människan har använt de levande varelsernas acklimatisationsförmåga för att skaffa sig de tamdjur och kulturväxter, vilka i våra dagar äro spridda över stora delar av jorden. För studiet av med A. förbundna förhållanden beträffande såväl växter som djur ha acklimatisationssträdgårdar inrättats.

Acklimatisera, se Acklimatisation.

Acklinga, socken i Skarab. l., bildar med Agnetorp, Baltak och Tidaholm pastorat i Skara stift. 470 inv.

Ackola'd (fr. *accolade*, omfamning), dubning av riddare; klammertecken.

Ackommodatio'n (lat. *ad*, till,

och *co'mmodum*, bekvämlighet), anpassning, se Öga.

Ackommodationsväxel, se Växel.

Ackompanjema'ng (av fr. *accompagner*, ledsaga), beledsagning av huvudstämman i ett musikstycke; sker antingen med piano, annat instrument och hel orkester eller vid sång även med kör, s. k. brummkör. Tidigare tillhörde det den spelande att efter behag sätta A. till en melodistämman. I modern musik är det kompositören, som själv arbetar in A. i stycket och ofta ger det en konstrik och för styckets verkan betydelsefull utformning. — **Ackompanjera**, beledsaga.

Ackord (av lat. *ad*, till, och *cor*, hjärta). 1. *Jur.* Avtal, se Konkurs; beting, se Arbetsbeting. — 2. *Mus.* Ett

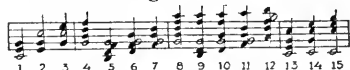

Exempel på olika slags ackord. Den icke fyllda noten i varje ackord är grundtonen.

system av samtidigt ljudande toner med efter vissa lagar bestämt inbördes förhållande: a) grundl. stamackord, vilkas toner ordnas tersvis över varandra från en grundton räknat; hit höra treklang (se 1 å fig.), bestående av 3 toner: grundton, ters och kvint, septimaackord (4) (fyreklang) med 4 toner: de tre nämnda jämte septima, och nonaackord (8) med 5 toner, de fyra nämnda jämte nona; b) härledda l. omvända ackord, i vilka grundtonen ej ligger lägst utan är flyttad upp mellan eller över de övriga tonerna; lägsta tonen kallas baston, och A. benämns olika allt efter den ton, som väljes till baston. Tages i en tre-

klang tersen till baston, blir det A. som uppstår sextackord (2); tages kvinten, blir det kvartsextackord (3). *Septimackordets* omvändningar kallas kvintsextackord (5), om tersen är baston, terskvartackord (6), om kvinten är baston och sekundackord (7), om septiman är baston. *Nonackordets* omvändningar benämnas 1:a (9), 2:a (10), 3:e (11) eller 4:e (12) omvändningen allt eftersom det är tersen, kvinten, septiman eller nonan, som är baston. — A. ha med bibehållen grundton olika lägen: 1:a läget, oktavläget (13), när grundtonens oktav ligger överst; 2:a läget, tersläget (14), när tersens oktav ligger överst, och 3:e läget, kvintläget (15), när kvintens oktav ligger överst.

Ackra, Accra, huvudstad i britt. Guld-kusten, Afrika. Hamnstad med station för trådlös telegrafi. Fyrplats. Export av guldstof, palmolja, elfenben och gummi. 20,000 inv.

Ackredite'ra (lat. *ad*, till, *cre'dere*, tro), bemyndiga en person att hos tredjeman lyfta en penningsumma; befullmäktiga en person som diplomatiskt sändebud hos en främmande suverän.

Ackumulatio'n (lat. *accumula're*, samla, hopa), den geologiska process, varigenom lösa jordlager bildas på grund av det rinnande vattnets, inlandsisens l. vindens transporterande verkan. En flodfåra undergår ständiga förändringar, i det floden inom vissa områden (erosions- l. ablationsområden) verkar nedbrytande på de berg- l. jordlager, varigenom den rinner. Floden för med sig sand och grus, som avlastas inom andra områden

Profil av ett oreglerat flodlopp (grov linje), som genom ablation (sträckal) och ackumulation (prickal) utbildats till en jämviktsprofil (fin linje).

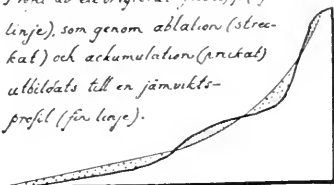

Akkumulation.

(akkumulationsområden), i vilka vattnets hastighet är mindre. Floden kan alltså flyta fram på en bädd, som den själv avlagrat, varigenom flodytan kan ligga högre än omgivande terräng, som på regelbundna tider översvämmas (ex. Nilen). Vid flodens utträde från en trång erosionsdal på en öppen slätt, t. ex. vid övergången mellan berg- och slättland, bildas vid A. på grund av flodfårens ständiga förflyttningar en långsluttande akkumulationskägla (alluvialkon). I flodmynningen kan genom A. bildas ett delta (se d. o.). Även havet utför A. i och med avlagring av akkumulationsvallar och strandsporrar i vikar i lä för bränningens verksamhet. Se Flygsand och Glaciär.

Akkumula'tor (av lat. *accumula're*, samla, hopa). 1. I vidsträckt betydelse varje anordning för upplagring av energi, t. ex. ett svänghjul, en dammbyggnad. — 2. Inom elektrotekniken är A. även kallad sekundär- eller reversibelt element, ett

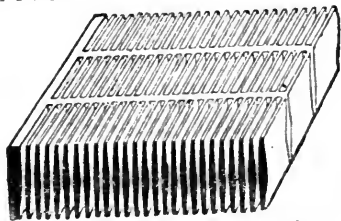

Del av positiv platta till blyakkumulator.

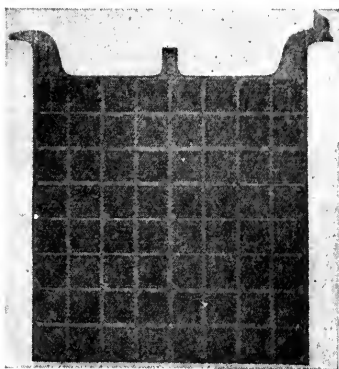

Negativ platta till blyackumulator.

galvaniskt element, som, efter avgivandet av en viss mängd ström, kan genom en lika stor strömmängd, genomförd i motsatt led, återföras till sitt ursprungliga tillstånd (uppladdas). Den vid uppladdningen använda spänningen får därvid icke avsevärt överstiga den spänning elementet har, då det avger ström. — Av praktiska skäl ha endast tvenne ackumulatortyper kommit till större användning. — Blyackumulatoren, upfunnen av fransmannen Planté, består av två blyplattor nedsänkta i utspädd svavelsyra. Sätts plattorna i förbindelse med var sin pol av en elektrisk strömkälla, utvecklas syrgas vid den platta, som står i förbindelse med den positiva polen, och vätegas vid den med den negativa polen förenade plattan. Syret bildar med blyet ett mörkbrunt överdrag av blysuperoxid, medan vätet bortgår i form av gasblåsor. Borttages strömkällan och förbindas plattorna med en ledare, framgår i denna en elektrisk ström av motsatt riktning mot laddningsströmmen.

Denna sekundärström avtager så småningom i styrka för att slutligen alldeles upphöra. På blyplåtarna har då försiggått den förvandlingen, att blysuperoxiden på den positiva plattan reducerats till blyoxid, medan även den negativa plattan fått ett liknande överdrag. Genom inverkan av svavelsyran i förening med luftens syre förvandlas blyoxiden till blysvlfat. Vid förnyad uppladdning bildas på den positiva plattan åter blysuperoxid, på den negativa plattan genom vätetets reducerande inverkan finfördelat bly (blysvamp). A:s kapacitet, d. v. s. den elektricitetsmängd A. avger, tills dess spänning sjunkit med ett belopp av 10 % av spänningen vid urladdningens början, beror på den mängd blysuperoxid, som bildas vid uppladdningen. I fråga

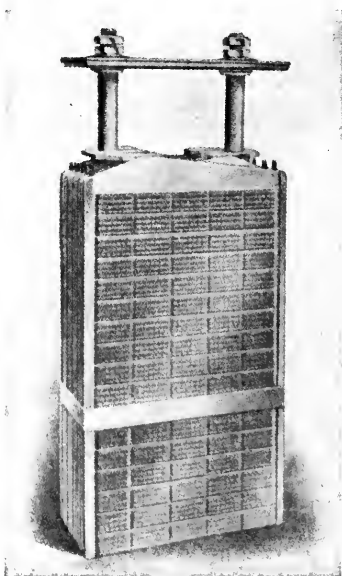

Elektrodkomplex till Jungnerackumulator.

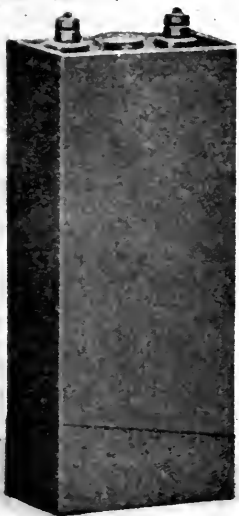

Jungnerackumulator.

om Plantécellen, vars plattor äro plana, ökas kapaciteten med varje uppladdning, men det erfordras ett större antal uppladdningar innan A. når sin fulla kapacitet. För att undvika denna olägenhet har Faure konstruerat ackumulatorplattor i form av ett gitter av bly med 5 % antimon (hårdbly), i vars maskor inpressas en massa av mönja, svavelsyra och glycerin. Till positiva plattor användas fortfarande Plantéplattor. Plattorna, omväxlande positiva och negativa, sammanställas i avlångt fyrkantiga kärl av glas, ebonit eller (vid stora A.) av invändigt blybeklätt trä. Plattorna hållas skilda åt medelst refflor i käriväggarna eller påsatta ryttare av glas eller ebonit. I varje låda ingår alltid 1 negativ platta mer än de positiva. Plattorna avslutas upp till i ena hörnet av ett horn,

som står i förbindelse med strömsamlingsckenor. — Varje enkel ackumulatorcell bestående av en positiv och en negativ platta, ger en elektromotorisk kraft av 2 volt, sålunda högre än för andra element. Spänningen får vid urladdning ej nedgå lägre än till 1,8 volt. Vid uppladdning ökas syrans egentl. vikt (vattnet sönderdelas), vid urladdning minskas den åter. Gränserna för upp- och urladdning bestämmas genom undersökning av egentl. vikten med aerometer. *Kapaciteten* växlar med A:s storlek från c:a 4 till över 11,000 ampèretimmar. — Järn-nickelackumulatorn, resultatet av tvenne var för sig arbetande uppfinnars experiment, kallas även Jungnerackumulatorn l. Edisonackumulatorn, består av järn- och nickeloxider bildande "aktiva massor", inneslutna i elektroder, vilka omgivas av en elektrolyt av kaliumhydrat. Huvudsakliga skillnaden mellan de båda typerna är, att Jungner använder kadmium som tillsats i den "aktiva massan", medan Edison använder kvicksilver. A. tillverkas i Sverige av Ackumulatoraktiebolaget Tudor och Svenska ackumulatoraktiebolaget Jungner.

Akkumulatorbatteri består av flera hopkopplade ackumulatorer eller såsom de också kallas *celler*. För praktiskt bruk är nämligen den spänning på c:a 2 volt, som förefinnes mellan en cells elektroder, alltför liten, varför flera celler seriekopplas. Man förenar härvid den positiva elektroden i en cell med den negativa i den följande, så att urladdningsströmmen i varje cell flyter i samma riktning från den nega-

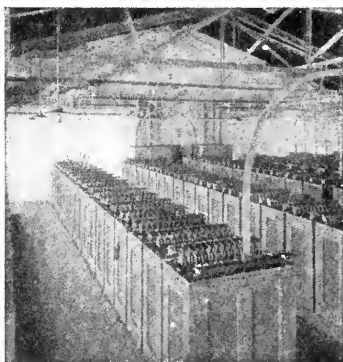

Blyackumulatörer.

tiva till den positiva elektroden. Behöver man en spänning på exempelvis 220 volt, seriekopplas 110 celler på 2 volt, och på liknande sätt kan vilken önskad spänning som helst erhållas. Vid elektriska centralstationer, särskilt belysningsanläggningar, användas A. för att magasinera elektrisk energi, när belastningen är ringa, och åter avlämna densamma, när belastningen är större än den normala. Behovet av elektrisk energi varierar nämligen betydligt såväl beroende på årstiden som tiden på dygnet. Ett typiskt exempel på den varierande belastningen under ett dygn vid en belysningscentral angiver nedanstå-

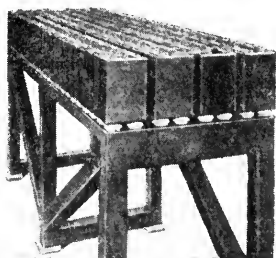

Batteri av Jungnerackumulatörer.

ende diagram (kurvan *a*). Om ej något A. användes, måste centralen dimensioneras för största belastningen, som enligt diagrammet inträffar vid $\frac{1}{2}$ 7-tiden på kvällen, under det att om A. användes, centralen kan beräknas för en energiförbrukning motsvarande linjen *b* och alltså göras betydligt mindre. Härtill kommer att en del smärre störningar i driften vid centralen ej behöva märkas i belysningsnätet, tack vare ackumulatorreserven, vilken dessutom tjänstgör som regulator, när en större del av belysningsnätet hastigt togs i anspråk, varigenom variationer i lampornas ljusstyrka undvikas.

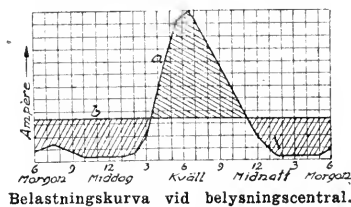

Belastningskurva vid belysningscentral.

Ackura't, noggrann, precis. — **Ackurate'ss**, noggrannhet, precision.

Ackusativ (lat. *accusati'vus*, av *accusa're*, anklaga), se **Kasus**.

Ackuschö'rgrodan, *A'lytes obstetricans*, en grodart från s.v. Europa. Hanen hjälper honan vid äggläggningen genom att ur hennes kropp utdraga de till ett band förenade äggen. Detta band virar han sedan kring sina bakben och bär det där c:a tre veckor, varefter han uppsöker någon vattensamling, där larverna framkomma.

Ackuschörska (fr. *accoucher*, förlösa), samma som **barnmorska** (se d. o.).

Ackvisitio'n, förvärv. — **Ack-**



Ackuschorgroda.

visitationskatalog, förteckning t. ex. över böcker eller museiföremål i den tidsföljd de förvärfvas.

Aconca'gua, Syd-Amerikas högsta berg, en slocknad vulkan på Anderna n.ö. om Valparaiso, 7,035 m.

À condition [kån'disiã'η], fr., i kommission, ett försäljningsätt, som särskilt inom bokhandelsvärlden praktiseras, enligt vilket varan inom viss tid får returneras, om kommissionären ej kunnat sälja den.

Aconi'tum, växtsläkte (fam. *Ranuncula'ceae*). Fleråriga örter med djupt handlikiga blad. Kronbladen förkrympta, två av dem omvandlade till honungsgömmen. Ett av foderbladen är hjälmlikt förstorat och täcker över de båda honungsgömmena. För sina vackra blå blommor odlas några arter,



Aconitum napellus.

däribland *A. napellus*, stormhatt, och *A. cammarum*, munkhatta. Båda förekomma även förvildade i mellersta och södra Sverige. I norra Sveriges fjälltrakter finnes en storsväxt art, *A. septentriona'le*, nordisk stormhatt, vars blommor äro blåa eller någon gång vita. Aconitumarterna innehålla en synnerligen giftig alkaloid, *aconiti'n*, som särskilt i Amerika funnit användning som hjärtmedel.



Olof af Acrel. Pastell av G. Lundberg.

A'corus, se Kalmusrot.

Acqui [a'kvi], stad i Italien, n.v. om Genua. Hälsobrunn med svavelhaltiga källor.

Acra'nia (grek. nekande *a*, och *kranion*, huvudskalle), utan kranium, se Lansettfisk.

d'Acre [dakar], S:t Jean, se Acka.

Acre [ejkr], engelskt och amerikanskt ytmått, motsvarande 0,8198 sv. tunnland l. 40,5 ar.

af Acrel, Olof, f. 1717. d. 1806, den svenska kirurgiens fader, från 1752 verksam som

kirurg vid Serafimerlasarettet i Stockholm, 1776 generaldirektör över alla svenska sjukhus. A., som länge vistats i utlandet och bl. a. varit militärläkare i franska armén, vann vid sin hemkomst 1744 snabbt anseende både som praktiserande läkare och vetenskapsman. Bland hans arbeten märkas *Utförlig förklaring om friska särs egenskaper* (1745) och *Chirurgiska händelser* (1759).

Acrelius, Israel, f. 1714, d. 1800, svensk prästman; ordnade 1749—56 de svenska församlingarna i Amerika och redogjorde för sitt uppdrag i ett för Nya Sveriges historia grundläggande arbete.

Acridium, se Gräshoppor.

Acrocephalus, se Kärrsångaresläktet.

Acroclonium, se Helipterum.

Act [äckt], eng., betecknar i allmänhet Act of parliament, ett av engelska parlamentet fattat och av konungen stadfäst beslut. Jfr Bill. — Act of indemnity fritar en minister från ansvar, när han vidtagit åtgärder till det allmännas bästa utan att äga formell rätt att ingripa. Se Indemnitet. — Act of settlement kallas parlamentsakten 1701, som gjorde huset Hannover arvsberättigat i England.

Acta (lat., pluralis av *actum*), dokument, handlingar. — A. diurna, dagliga händelser, namn på ett slags officiell tidning, som Caesar från år 59 f. Kr. lät utgiva. — A. mathematica, internationell matematisk tidskrift, utgives sedan 1882 i Stockholm av G. Mittag-Leffler. — A. sanctorum, en samling av de i den romerska kyrkans kalendarium upptagna helgonens

legender, i tryck utgivna genom jesuitiska lärde, 1643—1794, vilken serie från 1863 fortsättes. — A. societatis regiae scientiarum upsaliensis, Kungl. Vetenskaps societeten i Uppsala handlingar, vilka, föregångna av äldre publikationer, ha utgivits i olika serier sedan 1740. — A. zoológica, den första internationella, zoologiska tidskriften under svensk redaktion, startad 1920. — I Sverige utgivas sju olika medicinska A.

Actaea, växtsläkte (fam. Ranunculaceae). Hos oss vildväxande endast trolldruvan, *A. spicata*, ört med små, vita blommor. Foder och krona äro fyrtaliga, snart avfallande, bären svarta och giftiga.

Actinia, se Sjöanemoner.

Actinomyces, se Strålsvamp.

Actium, se Aktion.

Actum (av lat. *agere*, handla), något som gjorts l. hänt. — A. ut supra (i handlingar), gjort som ovan anges.

Aculeata, se Gaddsteklar.

Acusticus, se Hjärnnerver.

a. d., förk. för a dato.

a. D., förk. för ty. a usser Dienst, ur tjänst = f. d.

A. D., förk. av lat. Anno Domini, i Herrens år, d. v. s. år ... efter Kristi födelse.

Adagio [ada'djä], långsamt musikaliskt tempo, ofta namn på en mellansats i en sonat l. symfoni.

Adal, i Franska Somalilandet en ödslig kuststräcka mellan Bab al-Mandab och Tadjuraviken. Bland större orter märkas Tadjura och Obok, den senare kolstation.

Adalbert, f. omkr. 1000, d. 1072, ärkebiskop av Hamburg-Bremen 1045. A. förfäktade energiskt sitt stifts anspråk på överhöghet över de nordiska ländernas kyrkor och ditsände flera missionärer. A., som var Nord-Europas mäktigaste kyrkofurste, samarbetade med kejsaren och styrde som den unge Henrik IV:s rådgivare Tyskland, men störtades 1066 av sina tyska motståndare.

Adalia, stad på s. kusten av Mindre Asien vid Adalia bukten. 30,000 inv.

Adali'n, ett tämligen oskadligt sömnmedel.

Adalkona betecknar i gammalt svenskt lagspråk gift kvinna.

Adalvard, namn på tvenne missionsbiskopar, som av Adalbert (se d. o.) vid mitten av 1000-t. sändes till Sverige såsom ombud för Bremens ärkebiskopstol. A. d. ä., d. omkr. 1066, blev i Sigtuna avvisad av Emund den gamle, men i stället biskop i Skara, medan A. d. y., d. omkr. 1070, efter en framgångsrik verksamhet i Sigtuna under Stenkils tid, måste fly undan den ovilja, han uppväckt hos svearna genom sin plan att förstöra hednatempel i Uppsala.

Adam (hebr. *adam*, människa), i 1 Mos. och därefter på åtskilliga ställen i bibeln (bl. a. Rom. 5 och 1 Kor. 15) benämning på den första människan. Mot denne A. ställer Paulus (i 1 Kor. 15: 45) Kristus såsom den andre A. Med A:s (och Evas) liv syssla en rad kristna skrifter från de första årh., vilka sannolikt till stor del vila på liknande judiska framställningar. Se vidare *Paradis berättelsen*.

Adam [ada'ŋ]. 1. **Adolphe Charles A.**, f. 1803, d. 1856, fransk operakompositör, elev av

Boïeldieu; i Sverige känd företrädesvis genom *Nürnbergerdokkan* och *Konung för en dag* (premiär i Sthlm 1882). — 2. **Juliette A.**, f. **Lamber**, f. 1836, fransk författarinna, samlade i sin salong de ledande republikanerna i 1870-t:s Frankrike, främjade revanschtanken och fransk-ryska alliansen. Bland hennes sedeskildrande romaner anses *Païenne* (1883) vara den främsta. 1879—99 redigerade A. *La Nouvelle Revue*. Hennes namn har, ovisst med vilken rätt, satts i samband med olika av pseudonymen Greve Paul Vasili utgivna serier memoarer från moderna hov- och societetskretsar.

Adamaua, negerrike i Sudan, s. om Tsadsjön. A. genomflytes av floden Benue. Huvudort Jola.

Adam av Bremen, f. omkr. 1044, d. omkr. 1075, föreståndare för domskolan i Bremen, utnämnd av Adalbert omkr. 1069. Hans *Ge'sta pontificum hammaburgensis ecclesiae*, en skildring av ärkestiftets historia till Adalberts död 1072, innehåller för Nordens historia ytterst värdefulla upplysningar, dem han delvis fått av konung Sven Estrids-son.

Adam de la Halle [ada'ŋ dəla-ha'll], f. omkr. 1235, d. 1287, fransk trouvère, mot slutet av sitt liv hos Robert II i Neapel, skrev utom lyriska dikter de äldsta icke religiösa dramerna i Frankrike, s. k. *jeux*, sångspel, *Le jeu d'Adam ou de la feuillée*, uppfört första gången 1 maj 1262 i hemstaden Arras, ett slags revy med anspelningar på kända personer och händelser, samt herdedramat *Le jeu de Robin et de Marion*. A. komponerade själv musiken till sina dramer och anses intaga en ej oviktig plats i



Adam de la Halle. Miniatur ur handskrift från 1278.

den medeltida musikens utvecklingshistoria.

Adamiter l. *adami'ner*, en av Epifanios (se d. o.) omtalad sekt, vars medlemmar gingo nakna till gudstjänsten, för att likna Adam och Eva, och kallade sitt samfund för paradiset. I senare tid ha flera olika sekter, ofta av fanatiskt kynne, tillägnat sig namnet A.

Adams [ä'ddöms], John Couch, f. 1819, d. 1892, engelsk astronom. Direktör för observatoriet i Cambridge från 1860 till sin död. Mest känd därför att han oberoende av Leverrier genom sina undersökningar av störingarna i Uranus' bana kunde förutspå existensen av Neptunus.

Adams [ä'ddöms], nordamerikansk släkt, härstammande från Henry A., som 1636 utvandrade till Massachusetts. 1. Samuel A., f. 1722, d. 1803, politiker. God

publicist, mäktig folktalare och duktig organisatör, var han åren 1764—74 en av de främsta ledarna i oavhängighetskampen mot England. — 2. John A., f. 1735, d. 1826, Förenta staternas andre president (1797—1801). Som medlem av Filadelfiakongressen arbetade han liksom Samuel A. ivrigt för självständighetsförklaringen 1776, skickades därefter som kongressens ambassadör till Europa och lyckades förmå Holland till handelsfördrag 1782. Efter att ha varit vicepresident under Washington blev han som federalisternas (se d. o.) kandidat vald till president 1796 men slogs av demokraten Jefferson vid valet 1800. — 3. John Quincy A., f. 1767, d. 1848, Förenta staternas sjätte president (1825—29), den förres son. Skicklig diplomat, tjänstgjorde han som sändebud i Haag, Berlin, Petersburg, Wien och London, tills han återvände som utrikesminister under Monroe, vilken han efterträdde som president. Sina senare år ägnade han sig med kraft åt slavfrågan. — 4. Charles Francis A., f. 1807, d. 1886, den förres son, politiker och diplomat, beklädde med framgång den ömtåliga posten som minister i London 1861—68 under inbördeskriget.

Adamsboken, lat. *liber Ada'mi*, benämning på mandéernas (se d. o.) förnämsta religions- och lagkodex, *sidra rabba*, upptäckt i Konstantinopel och första gången utgiven av Mattias Norberg i Lund 1815—16, därefter i förbättrad upplaga av Petermann, Leipzig 1867.

Adamsbron, en 50 km. lång sträcka av klippor och sandbankar mellan ön Ceylon och Främre Indiens kust, som skiljer Palk-



Toppen av Adams Peak. "Fotspåret" är överbyggt med ett tak.

sundet från Manaargolfen. Jfr Adams Peak.

Adamson [ä'ddämsn], William, f. 1863, engelsk arbetarledare, ursprungligen gruvarbetare, sedan 1917 ordförande i parlamentsgruppen av Labour Party.

Adams Peak [pik], ett för buddister och muhammedaner heligt berg på Ceylon (2,260 m. högt). På toppen finns en 1,5 m. lång fördjupning, nu infattad i guld och juveler, liknande en människofot, av muhammedanerna ansedd som Adams fotspår, där han i 1,000 år stående på ett ben begrät förlusten av paradiset och sedan flydde till fastlandet över Adamsbron. Buddhisterna däremot tro, att Buddha därifrån for upp till himlen.



Skuggan av Adams Peak.

Adamsäpple, benämning på den mer eller mindre framträdande hårda knöl på halsens framsida, som bildas av struphuvudets sköldbrosk.

Ada'na, stad i s.ö. Mindre Asien med stor export över hamnen Mersina. 50,000 inv.

Adanson [adaŋsá'ŋ], Michel, f. 1727, d. 1806, fransk botanist. Hemförde från en vistelse i Senegambien stora växt- och djursamlingar samt publicerade 1757 *Histoire naturelle du Sénégal*. I ett annat betydande arbete, *Familles des plantes*, sökte han i opposition mot Linnés sexualsystem reformera den systematiska botaniken.

Adansonia, se Apebrödsträdet.

Adaptatio'n l. adaptio'n, anpassning, den förändring hos ett sinnesorgan, varigenom detta anpassar sig för nya yttre inflytelser. Om t. ex. ögat från starkt ljus utsättes för blott svag belysning kunna föremål först blott med svårighet urskiljas. Genom ögats A. ökas dess ljuskänslighet, och efter en viss tid sker urskiljandet med lätthet. — **Adapt'e'ra**, anpassa, göra lämplig.

Adar, babyloniskt månadsnamn, efter fångenskapen även brukat av judarna som namn på den tolfte månaden av det kyrkliga och den sjätte av det borgerliga året; motsvarar mars.

A da'to, lat., från denna dag.

Adcitatio'n (av lat. *ad*, till, *cita're*, inkalla), instämning till domstol för gemensamt svaromål med den redan förut inkallade svaranden. Käranden kallas *ad-cita'nt* och den instämde *ad-cita't*.

Add, lat., på recept, förkort-

ning för adde l. addatur, tillsätt.

Adda, vänsterbiflod till Po i Italien, avlopp för Comosjön.

Addams [ä'ddäms], **Jane**, f. 1860, amerikansk social reformator och fredsvän. A. grundade 1889 i Chicago *Hull House*, en social anstalt, numera omfattande konstgalleri, arbetarbyrå, teater, klubb, gymnasium, folkkök, barnkrubba, fattigapotek m. m. A. är ivrig förkämpe för fredsrörelsen och för kvinnornas deltagande i det internationella försoningsarbetet.

Addend, se **Addition**.

Addera, se **Addition**.

Addington [ä'ddingtn], se **Sidmouth**.

Addis-Abeba, Abessinienens huvudstad, belägen mitt i landet c:a 3,000 m. ö. havet, med järnväg förbunden med Djibuti vid Adengolfen. 60,000 inv.

Addison [ä'ddisn]. 1. **Joseph A.**, f. 1672, d. 1719, engelsk författare, ämbetsman och politiker av whigpartiet. A:s namn



Joseph Addison. Målning av G. Kneller.

är företrädesvis knutet till tidskriften *Spectator* (Betraktaren), som utkom med sammanlagt 635 nummer 1711—12 och 1714. I denna tidskrift göras moraliska, politiska, ekonomiska och andra dylika spörsmål i kåserande form till föremål för behandling. Formen för det hela är en fingerad klubb med stående figurer (sir Roger de Coverley m. fl.). A:s essaykonst, som ännu alltjämt äses klassisk, har livligt påverkat Olof Dalins *Argus*. — 2. **Thomas A.**, f. 1793, d. 1860, engelsk läkare; den förste som iakttagit och beskrivit den efter honom uppkallade **Addisons sjukdom**. Denna hör till den grupp av sjukdomar, som vi numera beteckna som rubbningar av **inre sekretionen** (se d. o.). Det för A. utmärkande är ytterlig kraftlöshet, starka temperaturväxlingar samt tilltagande mörk- till svartfärgning av huden. Som redan dess förste beskrivare antog, förorsakas den av sjukliga processer i binjurarna.

Additament, tillägg, bihang.

Addition kallas den process, varigenom man lägger ihop, **adderar**, tal l. algebraiska uttryck, de s. k. **addenderna**. Resultatet kallas **summa** och additions- eller plustecknet är +.

Additionens säkerhet, extra säkerhet, varigenom personer l. firmor stärka sin vederhäftighet för diskonteringskredit, då deras egna namn ej förslå.

Additiva egenskaper kallas de egenskaper hos en molekyl, vilka äro beroende av motsvarande egenskaper hos de enskilda atomerna i molekylen. I fråga om ett ämnes molekylarvikt gäller t. ex., att denna är lika med summan av atomvikterna. Styrkan av t. ex.

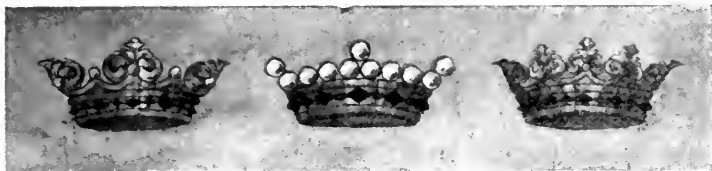

Svenska adelskronor: adlig, frilherrlig och grevlig krona.

en syra är beroende av de i den samma ingående elektronegativa atomerna (jonerna). Alla vattenlösningar av kopparsalter äro vid tillräcklig utspädning blåfärgade. Färgen är här bunden vid den positiva kopparjonen o. s. v. De additiva egenskaperna kunna alltså vara av såväl kemisk som fysikalisk natur.

Adduce'ra (lat. *ad*, till, och *ducere*, föra), föra intill kroppens eller en kroppsdels medellinje. Jfr *Abducera*. — **Addukti'o'n**, rörelse av ovan angiven art. — **Addu'ktor**, muskel, som åstadkommer sådan rörelse.

Adecidua'ta, se *Decidua'ta*.

À découvert [adekovä'r], fr., börsterm, betecknande försäljning av varor och värdepapper utan att äga dem.

Adekva't, fullt motsvarande, helt överensstämmande.

Adel, ett av lagstadgade, ärfvliga företrädesrättigheter gynnat stånd, som mer eller mindre utvecklat funnits i alla den gamla världens länder. Ursprunget är det ökade inflytande, som stor rikedom, tjänst hos härskaren eller egna bedrifter skänkte en man, varav även glans spreds över hans söner. Särskilt medförde i äldre samhällen krigaryrket en särställning; så utgjorde *spartiaterna* den ensamt härskande klassen i det gamla *Sparta*. I Rom bildade *patrierna* och senare *optima-*

terna, huvudsakligen på grund av sin rikedom, en adel. I den mån en stark konungamakt uppväxte i de nybildade germanrikerna, medförde denna för konungens närmaste män en undantagsställning, som med länsväsendets införande erhöll sin särskilda karaktär. I Sverige är *Alsnöstadga* år 1279 den första av de lagar, som avskilja adeln från det övriga folket. Häri bestämde Magnus Ladulås, att var och en som gjorde krigstjänst till häst, senare kallad rusttjänst (se *d. o.*), skulle vara fri från skatt till konungen för sin jord. Det så uppkomna krigarståndet kallades *frälset*. En iögonenfallande särställning i fråga om seder, dräkt och beväpning erhöll frälsemannen genom det redan tidigare i Sverige införda riddarväsendet (se *Riddare*). Genom förläningar av kronan fingo många frälsemän stor rikedom och såsom medlemmar av rådet kringskuro de starkt kungens makt under medeltidens senare århundraden. Stor skillnad rådde mellan det så uppkomna *högfrelset* och det fattigare *lågfrälset*, som föga skilde sig från bondeståndet, till vilket en frälseman återgick, om han ej kunde fullgöra den föreskrivna vapentjänsten. Bo Jonsson Grip, den mäktige riksdrotsen, som i privat egendom eller förläning ägde större delen av Sverige, och bondeanföraren Engelbrekt Engel-

brektsson av lågfrälset kunna ställas som kontrasterande exempel. — Ordet adel betydde i äldre nordiskt språk äkta, främst, t. ex. *adalkona*, äkta hustru, danska *adelgade*, huvudgata. Som namn på frälset är ordet lån från tyskan och uppträder i Sverige omkring 1500. Då Gustav Vasa åter uppbyggde ett starkt konungadöme ombildade han även förläningsväsendet och införde kontroll över rusttjänsten. Under Erik XIV hölls än strängare vapensyner, och register över antalet rustningar upprättades. 1562 uppgick det registrerade antalet till 1,184, men stora luckor funnos. Sålunda fattades 1562 för greve Svante Sture 40 av de 80 han var skyldig hålla. Sådan försummelse liksom försök att undandraga sig statstjänst i allmänhet kunde straffas med förlust av adelskap. I ett mandat av 1565 heter det, att de som icke ville stå fäderneslandet bi med tillbörlig tjänst ej kunde hållas i samma anseende och myndighet som deras föräldrar haft före dem, även om de vore av stor härkomst och släkt. *Greve- och friherre-värdigheterna* inrättades av Erik XIV för att ge glans åt hovet. De tjänster adeln gjorde Johan i striden mot brodern belönades 1569 med den första sammanfattande privilegieurkunden. Grevar och friherrar fingo utom andra förmåner rätt att uppbara konungens andel i sakören av sina landbönder. Vapentjänsten lindrades, oförmåga att fullgöra den medförde icke längre förlust av adelskap, och härmed var steget taget från *tjänsteadel* till verklig *bördsadel*. Vidare fick adeln företrädesrätt till häradshövdingesysslor, adelns bönder fingo

lindringar i gårdar, dagsverken, skjutsskyldighet och utskrivningar. I saker, som gällde heder, ära och liv fingo adelsmän dömas endast av sina likar. Under Karl IX:s kraftiga styrelse och de hårda tider, som följde, vandes hela ståndet till lydnad och plikt-troget tjänande, och med Gustav II Adolfs regeringstid börjar den svenska adelns mest lysande tid både i fråga om dess insats i statens värv och genom ökade rättigheter och yttre ståt. Rusttjänstens betydelse skjutes undan med krigsväsendets utveckling, men i stället betonas adelns allmänna tjänsteplikt. Nya förmåner tillkomma, såsom uteslutande rätt till rikets höga ämbeten och patronatsrätt. Genom *riddarhusordningen* (se d. o) 1626 avstannade definitivt den fria cirkulationen mellan lågfrälse och bondestånd; adelskap nåddes blott genom kunglig utnämning, som dock gavs i stor utsträckning, i regel åt dugliga ämbetsmän, biskopssöner och framstående affärsmän. Antalet



Adelsmän. Efter en lavering till Magalottis reseskildring 1674.

adliga ätter ökades från 239 år 1632 till 767 år 1654. Det 30-åriga kriget har för adelsståndets utveckling spelat en viktig roll. Genom frälseköpen (se d. o.) och alltför frikostiga förläningar miste kronan en väsentlig anpart av jordeboksräntan, som då ännu räknas som "riksens rätta huvudåder". Desto hårdare drabbades skattebönderna av bevillningar, skjutsning och gästning. För tyskt byte byggdes praktfulla slott, och från Tyskland importerades ock främmande läror om adelsmannens frihet och bondens medfödda trældom. Allt eftersom övriga samhällsklasser kommo till medvetenhet om sin betydelse och plats i statens liv, måste en social kris inträffa. Den kom till uttryck på riksdagen 1650, då de tre ofrälse stånden till drottning Kristina överlämnade en skrift, vari begärdes, att kronogodsens måtte återtagas och adeln icke tillåtas växa så högt, att den bleve mäktigare än kronan och de tre andra stånden. Konflikten löstes ej tillfredsställande ännu på tre årtionden, och under Karl XI:s förmyndarregering höjde sig högadeln till oanad makt och härlighet med sådana representanter som Per Brahe och M. G. de la Gardie. — Med förmyndarräfsen, reduktionen och Karl XI:s envælde (1680 och 1682 års riksdagar) kom det våldsamma bakslaget. Godsindragningarna återgävo staten en årsinkomst av 2 mill. daler silvermynt. Statens ämbeten bli nu adeln tillflykt. Frihetstidens statsskick bidrog ytterligare till uppkomsten av en lågadlig byråkrati, som kom att bilda hattpartiets viktigaste beståndsdel. Gustav III gynnade adeln socialt, men då dess opposi-

tion visade sig ödesdiger för konungens maktsträvanden, drog han vid 1789 års riksdag till sig de ofrälse bl. a. genom att ge dem tillträde till ämbeten vid den då inrättade högsta domstolen och rätt att inneha vissa, tidigare för adeln förbehållna gods. 1809 gjordes rätten till ämbeten och frälsegods lika för alla stånd. Då ständsriksdagen 1866 ersattes av tvåkammarssystemet förlorade adelskapet sin sista verkliga innebörd, och de få privilegier, som återstodo, ha sedan en efter en avskaffats eller mist sin reella betydelse. — *Finlands* adels historia sammanfaller med den svenska till skilsmässan 1809. Intill fyrståndsriksdagens upphävande 1906 representerades adeln vid lantdagarna av ätternas huvudmän. — I *Norge* har adeln icke spelat någon väsentlig roll. Under medeltidens första århundraden intogo de fåtaliga lendermännen en socialt en överordnad ställning, som gick i arv. De hade skyldighet att följa kungen i ledning men njöto ej skattefrihet. Världigheten avskaffades 1308. Landets natur hindrar bildandet av större gods, och då ju intet kungligt hov fanns, saknades förutsättningarna för uppkomsten av en inflytelserik aristokrati. De få grevskap och baronier, som inrättats under den danska tiden, avskaffades för kommande slakten liksom alla övriga adelsprivilegier och konungens rätt att upphöja i adligt stånd år 1816 (sanktion 1821). — I *Danmark* utvecklades adeln från Valdemarkungarnas tid och ägde sin storhetstid omkr. 1570—1660. En mängd vackra slott från denna tid vittna om ståndets stora konstintresse. Under Kristian V uppstod en hovadel med starkt inslag av tyska

familjer. Grundlagen av 1849 upphävde alla adelsprivilegier. — Se **Adelstitlar**, **Länsväsende** och speciellt för Englands adel **Peerage** och **Gentry**.

Adelaide [ä'dilejd], huvudstad i Syd-Australien vid floden Torrens, grundad 1836, biskopssäte. A. har universitet, stort bibliotek, museer, zoologisk och botanisk trädgård, stora parker, trådlös telegraf. Dess hamn är **Port Adelaide**. Export av vete, ull, koppar; järn- och vävnadsindustri. 225,000 inv.

Adelborg, **Eva Ottilia**, f. 1855, svensk konstnärinna. Har utfört akvareller och teckningar till egna visor och rim, illustrerat barnböcker och skrivit skildringar från Dalarna.

Adelcrantz. 1. **Göran Josuæ A.** (ursprungl. Törnqvist, adlad A.), f. 1668, d. 1739, svensk arkitekt. Studerade byggnadskonsten under Nicodemus Tessin d. y., vilken han biträdde vid slottsbygget i Stockholm, samt på utländska resor. 1707—27 hov-, 1715—27 stadsarkitekt. Efter eldsvådor, som 1723 förstörde Katarina och Jakobs kyrkor i Stockholm, återuppförde han dem i dess nuvarande gestalt. Han ledde även fullbordandet av Hedvig Eleonora kyrka, vars kupol tillades 1866 av Scholander. Som student deltog A. 1688 i upprättandet av den första svenska teatern, **Lejonkulan** (se d. o.). — 2. **Karl Fredrik A.**, f. 1716, d. 1796, den förres son, frih., arkitekt. Studerade efter faderns död i Frankrike och Italien, blev efter sin återkomst 1744 "konduktör" vid slottsbygget, vid vars fullbordande han var en värdefull hjälp åt Härleman, vidare överintendent och preses i konstakademien 1757. Som över-



Karl Fredrik Adelerantz. Målning av A. Roslin.

intendent var han under flera årtionden den ledande kraften inom Stockholms byggnadskonst. Som preses i "Ritare-akademien" ombildade han detta läroverk till en verklig konsthögskola under namnet Målare- och bildhuggareakademien (1768). Bland de byggnader, till vilka han uppgjorde ritningar, märkas Adolf Fredriks kyrka i Stockholm (byggd 1768—74) samt gamla operahuset sammastädes (1777—82). Av hans omfattande förslag till Helgeandsholmens ordnande utfördes endast Norrbro (1787—1806) av E. Palmstedt, som genom att avsevärt höja brobanan i viss mån förryckte den av A. avsedda verkan.

Adelsberg-grottan, för droppstensbildningar berömd grotta nära Triest, c:a 5 km. lång.

Adelsfana, från Gustav Vasas tid benämning på ryttarskara, som adeln på grund av rusttjänstplikt uppsatte. Så förekom under Erik XIV:s reg. en upp-



Från Adelsberg-grottan.

ländsk, en västgötsk och en finsk A. De två förstnämnda slogos samman till den svenska A., som senare bildade ett med den finska. Sverige ägde även en estländsk A. Efter indelningsverkets införande förlorade A. all betydelse.

Adelskale'nder, se **Adelsmatrikel**.

Adelsköld, Claes Adolf, f. 1824, d. 1907, järnvägsbyggare, ledde många järnvägsbyggen bl. a. i Värmland och Skåne samt Gävle—Dala järnväg och linjen Stockholm—Uppsala. Som politiker varm förespråkare för ett starkt kust- och sjöförsvaret.

Adelsmatri'kel, förteckning över de personer, som tillhöra ett lands adel. Ut kommer en sådan matrikel periodiskt kallas den **adelskale'nder**. Sveriges äldsta adelsmatrikel daterar sig från 1754. Sedan 1854 har utgivits *Sveriges ridderskaps och adels kalender*, från 1898 årligen.

Adelsmöte, adels sedan 1869

vart tredje år återkommande sammanträden på riddarhuset för dryftande av korporativa angelägenheter. Se *Riddarhusordningen*.

Adelsnäs, frälsesäter i Ätvids skn, Östergötl. l., huvudgård till baronet Adelsvärd (se d. o.).

Adelsprivilegier, adels rättsliga förmåner, friheter och rättigheter som stånd eller korporation. Se **Adel**.

Adelstitlar. Med adels uppkomst följde, ehuru ej omedelbart, olika benämningar på adelsmännen, adelstitlar. Dessa inneburo likväl icke någon klassificering. Så rådde bland Polens gamla adel ingen skillnad i rang mellan greve och furste. Efter hand sammanställdes dock titlarna till en rangordning. Högst på rangskalan kom **prinstiteln** (lat. *princeps*), som i germanska länder tillkommer medlemmar av regerande hus. I det napoleonska Frankrike skilde man på *princes français*, prinsar av blodet och *princes de l'empire français*, övriga adliga prinsar. Alltjämt anses i Italien *principe* som högsta adelstitel. Frånsett dessa fall är den högsta adelstiteln i regel **hertig** (lat. *dux*, fr. *duc*, it. *duca*, sp. *duque*, eng. *duke*), i Ryssland **furste** (ry. *knjas*). Den tyska furstetiteln (ty. *Fürst*) står närmast efter hertig (ty. *Herzog*). Närmast hertig följer i romanska länder och England **markis** (lat. *comes marchensis*, fr. *marquis*, eng. *marquess*). Den tyska motsvarigheten var **markgreve** (*Markgraf*). Därefter i rang stå **grevarna** (fr. *comte*, eng. *earl*, ty. *Graf*). Engelska *count* avser utländsk grevevärdighet. Doek användes den feminina formen *countess* som likvärdig med *earl*.

Grevetiteln förekommer i de flesta länder med adelskap och är numera Sveriges högsta adels titel med friherre som närmast lägre och enda övriga. I de romanska länderna och England förekomma fr. *vicomte*, eng. *viscount* med rang närmast under greve. Vicomtetiteln återupplivades ej av Napoleon. Slutligen återstå de engelska titlarna *baron* (den lägsta högadliga; jfr *Lord*), *baronet*, vilken ej berättigar till säte i överhuset och *knighth*, som icke är ärftlig. Baronets och *knights* bära framför sitt dopnamn titeln *sir*. Rörande adels titlars ärftlighet är i allmänhet särskilt stadgat i lag eller i förläningsvillkoren. — Den senare tidens demokratiska rörelser ha här och var medfört adelskapets upphävande, t. ex. i Tyskland, där dock titlarna lämnats kvar. — Se vidare artiklarna om de särskilda titlarna.

Adelswärd, *Axel Theodor*, f. 1860, frih., politiker, liberal led. av A. K. 1906—08, 1912—19 och av F. K. sedan 1919. 1911—14 finansminister. Har flitigt deltagit i den interparlamentariska unionens verksamhet och ivrat för Sveriges medverkan i N. F:s arbete. — A. är innehavare av *Adelswärds baroni*, Sveriges enda baroni, bestående av huvudgården *Adelnäs*, *Åtvadabergs kopparverk* och andra egendomar, stiftat 1781 av krigsrådet *Johan Adelswärd*. Bruken numera ombildade till a. b. *Åtvadabergs fören. fabriker* med *snickerifabrik*, såg, bryggeri, slakteri m. m. A. har anlagt storartade fruktträdgårdar och i anslutning därtill (1901) en trädgårdsskola.

Adelsö, socken i Sthlms l., pastorat i Uppsala stift. 750 inv. Jfr *Alsön*.

Adelöv, socken i Jönk. l., pastorat i Linköpings stift. 1,340 inv.

Aden [ä'ddn], stad, frihamn och territorium på Arabiens s. kust, annekterat av engelsmännen 1839. *Staden*, byggd på en vulkanisk halvö 180 km. ö. om *Bab al-Mandab*, är en starkt befäst kolstation, som efter Suezkanalens öppnande fått avgörande betydelse för de brittiska besittningarnas i Indien förbindelse med moderlandet; ypperlig hamn; stapelplats för indiska och arabiska varor; nystartad saltindustri. 20,000 inv. — *Territo-*



Fördämningar vid Aden.

riet A., som utvidgats att omfatta hela s.v. spetsen av arabiska halvön jämte ön *Perim* (se d. o.), lyder under indiska regeringen, provinsen *Bombay*. 50,000 inv.

Adenoï'd (grek. *ade'n*, körtel, och *ei'dos*, form), körtelliknande. — *Adenoida vegetationer*, hos barn ofta förekommande förstoring (hypertrofi) av den lymfatiske vävnaden i övre svalgrummet, varigenom näsandningen förhindras. Barnen tvingas därav att ständigt hålla munnen halvöppen, vilket ger ansiktet en karaktäristisk prägel. De vålla åtskilliga skador och olägenheter och böra utan dröjsmål operativt avlägsnas.

Adeno'm (grek. *ade'n*, körtel), körtelsvulst. Se *Svulst*.

A'deps, lat., fett. A. la'n a e, ullfett; A. sui'llus, svinister.

Ade'pt (lat. *ade'ptus*, invigd), under medeltiden utöware av magisk och alkemistisk konst (se Alkemi); i allmänhet en person som är invigd i något sällskaps eller ordens mysterier.

Ader [adä'r], Clément, f. 1841, fransk mekaniker, anses i Frankrike vara den förste, som konstruerat ett användbart aeroplan. A. lyckades 1890 flyga 50 m. och 1897 300 m. Vidare försök gingo om intet på grund av brist på understöd.

Adessi'vus (av lat. *ad'sse*, vara tillstädes), se Kasus.

À deux mains [a dö män], fr., för två händer.

Adhere'ns (lat. *ad*, vid, och *haere're*, hänga), sträng-, bandtill ytformiga sammanlödningar som följd av inflammationsprocesser i kroppshälornas serösa överdrag särskilt bukhinnan och lungsäckarna. A. äro ofta till gagn för den sjuke, i det de avgränsa en sjukdomshärd, men kunna å andra sidan hindra organens normala rörlighet samt förorsaka smärtor genom den dragning, de utöva på den väggfasta hinnan. Vid operativa ingrepp inom det angripna området vålla de ofta betydande svårigheter.

Adhesio'n (av lat. *ad*, till, vid, och *haere're*, hänga), den attraktionskraft, med vilken olika kroppar häfta vid varandra. Att t. ex. oljefärg fastnar på trä, lack på papper och vatten på fasta föremål beror på adhesionskraften.

Adiaba'tisk (grek. *adiabato's*, ogenomtränglig, slutet), kallas förändringen av en gasmassas tryck, volym och temperatur utan tillförande l. avgivande av värme från l. till omgivningen. Kom-

primeras en gas hastigt, åtgår härtill ett mekaniskt arbete, som övergår till värme, åstadkommande en ökning av gasens värmeinnehåll varför gasens temperatur stiger. Om gasen i stället hastigt får expandera, utträttas vid expansionen ett mekaniskt arbete, som motsvarar en viss förlust av gasens värmeinnehåll varför gasens temperatur sjunker.

Adiabe'ne (grek.. av arameiska H a d j a b), landsträcka mellan övre och nedre Zab (*Lykos* och *Kapros*), bifloder till Tigris. Vid vår tideräknings början var A. eget kungarike; blev romersk provins år 117.

Adiafa'n (av grek. nekande *a*, *dia'*, genom, *fa'nein*, visa), ogenomskinlig.

Adia'fora (grek. nekande *a*, och *dia'foros*, olika, skiljaktig), betydelselösa, likgiltiga handlingar och förhållanden, varöver man icke gör sig bekymmer. — Då Melankton och andra Wittenbergteologer 1548 voro kurfurst Moritz behjälpliga att utarbeta en förmedlande kyrkostadga (det s. k. Leipzigerinterim), i vilken åtskilliga katolska gudstjänstbruk åter voro införda, med den motiveringen, att man i A. kunde giva efter, restes mot detta ett kraftigt motstånd av Magdeburgteologerna med Flacius i spetsen, vilka hävdade, att då beaktelsen stode på spel, hade man icke rätt att tala om A. Senare har frågan om kyrkan och de världsliga nöjena givit anledning till nya adiaforistiska strider.

Adia'ntum, artriikt, huvudsakligen tropiskt ormbunksläkte. Hos oss odlas flera arter, t. ex. *A. Capi'llus Ve'neris*, jungfru-hår (vild bl. a. i Medelhavsländerna), för sitt dekorativa ut-

seende. Denna art liksom *A. peda'tum* har användning i medicinen.

Adiaterma'n, se **A t e r m a n**.

Adige [a'didje], se **E t s c h**.

Adils, Ottar Vendelkråkas son, svensk konung av Ynglingaätten, omtalas i Ynglingatal, Beowulf m. fl. Snorres uppgift, att **A.** begravts i Uppsala, har länge be-
tvivlats, men genom företagna undersökningar anses nu fastslaget, att **A.** höglagts i den västligaste av Uppsala högar.

Ad infini'tum, lat., i det oändliga.

Adipo'sitas (grek. *adipo's*, fet), korpulens, fettsot (se d. o.).

Adjektiv (lat. *no'men adjecti-vum*), tilläggsord, egenskapsord, t. ex. vacker, större.

Adjoint [adjoä'ŋ] (av fr. *adjoindre*, bifoga, giva till biträde), medhjälpare. Jfr **A d j u n k t**.

Adjunge'ra (lat. *adju'ngere*, förena) förordna en person till biträde eller vikarie för en ämbetsman eller uppdragsinnehavare. — T. f. medlemmar av vissa övriga och kollegier kallades förr **a d j u n g e r a d e l e d a m ö t e r**, numera assessorer.

Adjunkt (lat. *adju'ngere*, förena), ord. lärare av andra graden vid högre allmänt läroverk eller seminarier, ämneslärare vid statens realskolor och samskolor; prästerligt biträde.

Adjuta'nt, officer eller underofficer, kommenderad såsom biträde i tjänsten åt militär chef. **A.** anställas i Sverige även hos kungliga personer, varjämte försvarsministern, även då han är civil, har **A.** ur armén och marinen.

Adjutantfågel, se **K r ä v - s t o r k a r**.

Adjuva'ns (lat. *ad*, till, och *juva're*, hjälpa), läkemedel som tillsättes en komposition i avsikt att understödja eller modifiera huvudmedlets verkan.

Adjö (fr. *adieu*, av *à Dieu*, åt Gud, underförstått anbefaller jag dig), farväl, belagt i svenskan 1630.

Adler, Bror Viktor, f. 1848, d. 1910, praktiserande arkitekt i Göteborg, där han uppförde flera offentliga byggnader, såsom riksbankshuset och frimurarlogen, samt privathus. Blev 1886 föreståndare för tekniska skolan i Stockholm.

Adler, Viktor, f. 1852, d. 1918, österrikisk socialist, den egentlige organisatören av det österrikiska socialistpartiet, länge ledare för *Arbeiter-Zeitung*. Efter revolutionen 1918 en kort tid tysk-österrikisk utrikesminister. Sonen **F r i e d r i c h**, f. 1879, mördade 1916 österrikiske ministerpresidenten Stürgkh och har efter erhållen amnesti från 18 års fängelse spelat en ledande roll bland det republikanska österrikes socialister.



Viktor Adler.



G. J. Adlerbeth.

Adlerbeth, svensk ätt, adlad 1720, utslocknad 1844. — 1. **Gudmund Jöran A.**, f. 1751, d. 1818, frih., ämbetsman, politiker, lärd, skald. Under studenttiden i Uppsala 1768—71 verksam medlem av Apollini sacra och senare av *Utile dulci*, erhöll A. genom en utmärkt omarbetning till svenska av Racines *Iphigénie* tillträde till den litterära krets Gustav III samlade omkring sig. Vid operans invigning 1782 uppfördes A:s *Cora och Alonzo*, med musik av Nauman. 1778 hade A. upphöjts till riksantikvarie och till konungens handsekreterare, varför han fick medfölja på dennes italienska resa 1783. Han var medlem av Sv. Akad. från dess stiftande 1786. A:s märkligaste insats i vår litteratur är dels hans tidigt visade intresse för äldre nordisk diktning, dels hans ypperliga översättningar av latinska skaldar, Horatius, Ovidius och Vergilius. — I samtidens politik tog A. verksam del i synnerhet vid författningsändringarna 1789, då

A. ledde adelsoppositionen, och 1809. Hans *Historiska anteckningar* utgöra en viktig källa. — 2. **Jakob A.**, den förres son, f. 1785, d. 1844, nitisk fornforskare och skriftställare, Götiska förbundets (se d. o.) egentlige stiftare och sammanhållande kraft.

Adlercreutz, svensk ätt, adlad 1700. — 1. **Karl Johan A.**, f. 1757, d. 1815, general. Vid 13 års ålder inträdde A. i armén, deltog med stor tapperhet i kriget 1788—90 och fick vid utbrottet av 1808 års krig befälet över 2:a brigaden. Som Klingspors förtrogne delar han med denne ansvaret för den beryktade reträtten. Angripen av Kulnev vid Siikajoki 18 april beslöt A. leverera batalj, tillkämpade sig en första seger och tog 250 fångar, varefter han från Revolaks långsamt trängde söderut. Han vann segrarna vid Lappo och Alavo, som dock ej utnyttjades trots uppmaningar från högkvarteret att genast förfölja. A:s underlätenhet att skaffa sig kännedom om fiendens styrka och planer och



K. J. Adlercreutz. Målning av P. Krafft d. y.

oförmåga att låta de olika avdelningarna samverka och att utnyttja bonderesningarna blottar hans brist på fältherrebegävnig. En ny reträtt började, och vid Salmi led A:s här 2 sept. svåra förluster. Den 14 sept. angrep han oförväget ryssarna vid Oravais och led ett blodigt nederlag. Efter att ha undertecknat konventionen i Olkijoki 19 nov. 1808, varigenom allt land till Kemi älv utrymdes, begav han sig till Stockholm "för att försöka vända sinnena på fred". Här drogs han genast in i den krets, som önskade Gustav IV Adolfs avsättning och deltog i konungens arresterande 13 mars 1809. Riksdagen belönade honom med förlänning av Leckö kungsgård. Som generalstabschef deltog A. under kronprins Karl Johan i slaget vid Leipzig 1813 och i fälttåget mot Norge. — 2. Axel Gustav A., f. 1821, d. 1880, ämbetsman, politiker, 1860—68 justitieråd, 1868 president i Göta hovrätt, 1868—70 civilminister, 1870—74 justitiestatsminister, 1874 landshövding i Malmöh. l., led. av A. K. 1877—80. Konservativ till sin åskådning hävdade han kraftigt ministrarnas ställning såsom konungens och ej riksdagens förtroendemän och bekämpade energiskt kompromisspolitiken i försvarsfrågan.

Adlerfelt, svensk ätt av finländskt ursprung, adlad 1693, utslöcknad 1808. Gustav A., f. 1671, d. 1709, följde Karl XII:s högkvarter, tills han i slaget vid Poltava dödligt sårades. A. samlade ett omfattande och värdefullt material till Karl XII:s historia, varav delar i olika bearbetningar utgivits dels i en tysk upplaga (1707), dels i en av sonen Karl Maximilian

Emanuel Johan A. (f. 1706, d. 1747) ombesörjd fransk med titel *Histoire militaire de Charles XII* (1740) och dels i en av S. E. Bring redigerad svensk, *Karl XII:s krigsföretag 1700—1706* (1919).

Adler Salvius, Johan, f. 1590, d. 1652, adlad 1629, frih. 1651, ämbetsman och diplomat. Efter grundliga studier i klassiska språk, medicin, juridik, stats- och kyrkohistoria i Uppsala och vid utländska universitet, inträdde A. 1621 i Gustav II Adolfs tjänst och fick bl. a. utarbета anläggningsplanen för Göteborg. 1622 började han anlitas för diplomatiska uppdrag. 1630 författade A. krigsmanifestet till kejsaren. Som resident i Hamburg (1631—34, 1636—43) skötte han en viktig del av Sveriges finanser i Tyskland, förvaltade de franska subsidierna och upp-



J. Adler Salvius. Kopparstick av P. de Jode.

lånade stora summor, ofta på sin personliga kredit, som tack vare ett rikt gifte var vidsträckt. Från 1636 hade han dessutom av rådet och Axel Oxenstierna det svåra uppdraget att med tre alternativ för ögonen: separatfred, allians med Frankrike eller allmän fred föra underhandlingarna så, att den ena möjligheten ej uteslöt utan befrämjade de andra och Sveriges fördelar drevs i höjden. Resultatet visade sig i fördragen med Frankrike 1638 och 1641 och westfaliska fredskongressens sammanträdande 1643. Vid denna var A. jämte Johan Oxenstierna svensk delegerad. Den personliga rivaliteten mellan dessa jämte A:s med Kristinas personliga böjelser överensstämmande benägenhet att offra en del av Sveriges fordringar för att uppnå ett snabbare fredsslut ledde till oenighet och ställde A. i det mot Oxenstiernorna oppositionella hovpartiet. Under kongressens sista år, 1648, firade A. sin största triumf, då hans juridiska och diplomatiska skicklighet togs i anspråk att medla mellan Tyskland och Frankrike. — A. är en av de skickligaste diplomater Sverige har att uppvisa men ägde knappast verkliga statsmannaegenskaper. Ett starkt intresse för studier och en ypperlig prosastil, såväl svensk som latinsk, vittna fördelaktigt om hans fina humanistiska bildning.

Adlersparre, svensk ätt, adlad 1757. — I. Georg A., f. 1760, d. 1835, greve, krigare, statsman, skriftställare. A. deltog med stor tapperhet i Gustav III:s ryska krig och fick efter freden 1790 i uppdrag att uppvigla normmännen mot Danmark, vilket väckte hans varma intresse för den svensk-norska unionstanken. Un-



G. Adlersparre. Målning av F. Westin.

der Gustav IV Adolfs förmyndarregering ägnade han sig åt studier och författarverksamhet; 1797—1801 utgav han den ansedda tidskriften *Läsning i blandade ämnen*, genom vilken han ville sprida kunskap i sedelära, vittterhet och ekonomiska frågor. Av regeringen beskylldes tidskriften för "jakobinism" och tilldelades namnet "Läsning i brännbara ämnen". 1808 fick A. befälet över västra armén, trädde snart i spetsen för den hemliga sammansvärjningen mot Gustav IV Adolf, utfärdade 7 mars 1809 från Karlstad en välklingande proklamation och bröt upp mot Stockholm. 14 mars möttes han i Örebro av underrättelsen, att konungen föregående dag arresterats av Adlercreutz och hans vänner. Trots order från hertigenregenten att undsätta den av ryssarna hårt ansatte v. Döbeln tågade A. med hela sin styrka till huvudstaden, hälsad av frenetiskt folkjubel, och rensade rege-

ringen från de återstående gustavianerna. Nyckfull, lättstött och utan klart program i författningsfrågan, kunde A. föga medverka till det nya statsskicket utarbetande. I tronföljdsfrågan lyckades han däremot genomdriva valet av prins Kristian August av Augustenborg. Hans förhoppningar att Norge härigenom skulle förenas med Sverige svekos bittert genom kronprinsens död. De sista 25 åren levde A. på herrgården Gustavsvik vid Kristinehamn under litterära sysselsättningar. 1830—33 utgav han anonymt *Handlingar rörande Sveriges äldre, nyare och nyaste historia*, vilket på grund av brev och uttalanden rörande 1809 års händelser ledde till en ryktbar tryckfrihetsprocess. — 2. Sophie Adolphine A., f. 1808, d. 1862, den förres brorsdotter, målarinna, känd för kopior av gamla mästare. Hennes största betydelse ligger i att hon banat väg för senare kvinnliga konstnärsgenerationer. — 3. Karl August A., f. 1810, d. 1862, son till A. 1, militär, förf., lyrisk diktare, högt skattad av samtiden och flera gånger prisbelönt av Sv. Akad. A:s diktning utmärker sig för god form men saknar djupare innehåll. A. offentliggjorde även tre band

biografiska anteckningar. — 4. Karin Sophie A., f. Leijonhufvud, f. 1823, d. 1895, g. 1869 med sjöofficern och politikern Axel A.; skriftställarinna under pseud. S. L-d och Es-seld e. Hon utgav 1859—85 *Tidskrift för hemmet* och 1886—88 *Dagny*, varigenom hon gjort en mäktig insats att skaffa kvinnor arbete och inflytande i samhället. Hon deltog i upprättandet av söndags- och aftonskolor för unga arbeterskor, Stockholms läsesalong 1866, Handarbetets vänner 1874 och Fredrika Bremerförbundet, som på hennes initiativ stiftades 1884.

Adlerz, Gottfrid Agaton, f. 1858, d. 1918, zoolog, lektor i Sundsvall 1894, känd vetenskaplig författare och populär framställare av framför allt insektbiologiska frågor.

Ad li'teram, lat., efter bokstaven.

Ad majo'rem Dei glo'riam, lat., jesuiternas valspråk: till Guds äras förökande.

Ad manda'tum, lat., på befallning, enligt fullmakt.

Adme'tos, tessalisk sago-konung, deltog i argonauternas tåg. Apollo utverkade av moirerna, att A. skulle få förlängd livstid, om någon av hans närmaste ville dö i hans ställe. Då stunden kom, uppoffrade sig hans maka, Alkestis, som senare återfördes från Hades av Herakles. Motivet är behandlat av Euripides i hans tragedi *Alkestis* och på svenska av Per Hallström i *Två legend-dramer*.

Administratio'n (av lat. *mi-ni'ster*, tjänare), förvaltning; statsförvaltning; förvaltande myndighet. — **Administratio'n**, hörande till förvaltningen. Tvister, som avgöras av förval-



T. v. Sophie Adlersparre. Målning av M. Rotchirk. — T. h. K. A Adlerz. Målning av P. Wickenberg.

tande myndighet kallas administrativa mål. — Administrativ domsrätt, förvaltande myndighets domsrätt i skuldfordringsmål mellan staten och den enskilde.

Admitta'ns, se *Impedans*.

Admonitio'n (av lat. *admone're*, påminna), förmaning, varning.

Ad no'tam, lat., taga något ad notam, lägga något på minnet.

Adolf av Nassau, f. 1255, d. 1298, tysk konung, vald till Rudolfs av Habsburg efterträdare 1292. Då han visade sig alltför självständig mot kurfurstararna, slöto sig dessa till Rudolfs son Albrekt, vilken besegrade honom.

Adolf Fredrik, f. 1710, d. 1771, konung i Sverige 1751—71; son av Kristian August, furstbiskop av Lübeck, yngre broder till Karl XII:s svåger hertig Fredrik IV av Holstein-Gottorp; på modernet härstammade A. från Karl IX. Då Karl XII:s syster-son, Karl Fredrik, dog 1739, blev A. under några år administrator av Holstein-Gottorp som förmyndare för Karl Fredriks son Karl Peter Ulrik (se Peter III av Ryssland). Denne valdes hösten 1742 till svensk tronföljare, men då hans moster, kejsarinnan Elisabet av Ryssland, önskade honom till sin efterträdare, antogo hattarna hennes förslag att i stället välja A. Hon gav härvid löfte om billiga fredsvillkor efter det olyckliga 1741—42 års krig, då hon till varje pris önskade utestänga bondeståndets kandidat, danske kronprinsen Fredrik. A. blev också vald. Hans 1744 ingångna äktenskap med Lovisa Ulrika av Preussen fick avgörande betydelse



Adolf Fredrik. Pastell av G. Lundberg.

för A:s ställning. Den unga kronprinsessan tog genast parti för hattarna, och A. följde henne steg för steg såsom senare blev hans vana. Med K. G. Tessins utnämning till överstemsarkalk i början av 1745 var arvfurstens anslutning till det ryssfientliga hattpartiet avgjord. Vid den stormiga riksdagen 1746—47 framstod tronföljaren i det närmaste som partiets chef och spänningen med mösspartiet och Ryssland blev så stark, att han härmed hade satt sig och sin ätt i fara. Efter hattpartiets seger belönades A. bl. a. med ökade anslag till hovstaten och med löften om vidgad makt. Hovlivet fick en prägel av glättighet, glans och kultur, som påminde om Kristinas dagar. Prins Gustavs

Adolf Fredrik

Adolf Fredriks namnstämpel.

födelse i dec. 1746 ökade än mer furstparets popularitet. Men härmed hade A. nått höjdpunkten av sin bana. Då Danmark allierat sig med Ryssland, blev Sveriges trångmål så stort, att tronföljarens önsknigar måste uppoffras. Rådet tvang honom 1749 att förbinda sig att under vissa villkor avstå från sina arvsanspråk på Holslein och i jan. 1751 att förlova prins Gustav med danska prinsessan Sofia Magdalena till tecken på försoningen. För att stilla Rysslands oro fick A. högtidligen förklara sig aldrig vilja eftersträva ökad makt. Förbundet mellan hattpartiet och kronprinsparet var härmed upplöst. Efter A:s tronbestigning mars 1751 bildades ett nytt parti, hovpartiet, med utvidgad kungamakt som mål. Vid riksdagen 1755—56 led det ett fullständigt nederlag genom ständernas beslut att införa den kungliga namnstämpeln. Konungadömet hade sjunkit så djupt i vanmakt, att intet motstycke finnes i vår historia. Författningen var i själva verket under denna tid republikansk. Det revolutionsförsök som drottningen företog misslyckades (se Lovisa Ulrika) och kungaparet utsattes för de grövsta förödmjukelser. Den ökade partiförvirringen på 1760-t. utnyttjades av hovpartiet att framtvunga smärre ekonomiska fördelar, men någon ändring av författningen åstadkoms ej ens, då A. av kronprins Gustav förmåddes att genom regeringsnederläggelse 15—20 dec. 1768 tvinga mössrådet att sammankalla ständerna. — Soldatexercis, svarvning och hovliv voro A:s huvudintressen. Han var en godmodig man, ren i seder, med ädelt yttre men saknade i alltför hög grad energi

och begåvning för att kunna göra sig gällande.

Adolf Fredrik, församling i Stockholm, pastorat inom Uppsala stift. 17,000 inv. Tillhörde förr Klara församling, fick eget kapell, S:t Olof, 1674 och blev egen församling 1773. Från Adolf Fredrik ha sedermera (1906) avsondrats Gustav Vasa och Matteus' församlingar. — Adolf Fredriks kyrka byggdes 1768—1774 (tornet färdigt först 1783) efter ritningar av K. F. Adelerantz. Den har korsform med ett torn över mitten; bland dess inventarier märkas altartavlan och ett monument över Cartesius, utförda av Sergel. Under 1890-t. ha arkitekten A. Lindegren och målaren J. Kronberg utfört ny dekorerings av kyrkans inre.

Adolfi'n kallades under Adolf Fredriks regering 2-marksmyntet av silver; en vanligare benämning var *karolin* (se d. o.).

Adolf Johan, f. 1629, d. 1689, pfalzgreve vid Rhen, son till Johan Kasimir av Pfalz-Zweibrücken och Karl IX:s dotter Katarina; generalissimus över svenska arméerna i Polen och Preussen 1656; i Karl X:s testamente utnämnd till riksmarsk med säte i förmyndarregeringen närmast efter änkedrottningen men avlägsnad av rådet; levde sedan som lantjunkare på Stegeborgs slott, i spänt förhållande till de styrande på grund av sina arvsanspråk på Sveriges krona. Sonen, **Adolf Johand. y.**, f. 1666, d. 1701, tjänade först kejsar Leopold I och sedan Karl XII, tills han avled i fältsjuka i Livland.

Adolfsberg, hälsobrunn med järnhaltigt vatten, 3,5 km. s. om Örebro, känd sedan 1700-t.

Adonis, i den grek. mytologien en skön yngling, som älskades av



Afrodite och Adonis. Målning av Tizian.

Afrodite. Då han under jakten dödades av ett vildsvin, var gudinnans sorg så stor, att Zeus lät A. tillbringa en del av året bland de levande och en del i Hades. Adoniskulten är av orientaliskt ursprung. Hans fest Ado'nia firades i Grekland på sensommaren som en sorgfest.

Ado'nis, växtsläkte (fam. *Ranuncula'ceae*). På Gottland och Öland förekommer *A. verna'lis*, vår adonis, kastlöser l. Aronstorprosor, med stora gula blommor och findelade blad. Såväl denna som flera andra arter: *A. autumná'lis*, höst adonis, "gossen i det gröna", och *A. aestiva'lis*, båda med röda blommor, odlas på kalljord.



Adonis vernalis.

Adonisk vers består av en daktyl och en spondé eller troké [— ∪ ∪ | — ∪]; står som slutrad i den safsiska strofen.

Adopte'ra (lat. *adoptá're*), antaga, upptaga, utvälja; upptaga som eget barn (jfr A d o p t i o n).

Adoptianer, anhängarna av a d o p t i a n i s m e n, enligt vilken Jesus till sin mänskliga natur vore Guds tjänare, som Gud upptagit till son (adopterat). A., som bl. a. bekämpades av Karl den store, förklarades för kättare och läran fördömdes på flera kyrkomöten på 700-t.

Adoptio'n (se A d o p t e r a), upptagande som eget barn (a d o p t i v b a r n). Den, som adopterar, kallas a d o p t a ' n t. I Sverige är adoptionsförhållandet reglerat i lag om A. av 14 juni 1917 med smärre ändringar av senare datum. För A. fordras domstols medgivande, vilket erhålles blott, om rätten anser A. gagna barnet, samt om sökanden (adoptanten) uppfostrat eller vill uppfostra barnet, eller annan särskild anledning motiverar densamma. Endast om synnerligen starka skäl föreligga, får domstolen medgiva A., då sökanden äger bröstarvinge. För A:s tillkomst fordras vidare barnets eget samtycke (om det är över 12 år) samt föräldrarnas eller förmyndarens, om barnet är omyndigt. Genom A. får barnet adoptantens släktnamn, om ej rätten tillåter det behålla sitt eget eller bära bägge tillsammans. Adoptant och adoptivbarn äga samma ömsesidiga underhållsskyldighet som föräldrar och barn i äktenskap. Barnets naturliga föräldrar behöva ej bidra till dess underhåll, såvida ej adoptanten försatts ur stånd att fullgöra denna sin skyldighet.

Adoptivbarnet äger rätt att ärva adoptanten, och den senare äger under vissa förutsättningar arvsrätt efter barnet. Äktenskap får ej ingås dem emellan, med mindre adoptionsförhållandet dessförinnan är hävt. Detta kan ske, om bägge gemensamt anhålla därom hos domstol, eller på enaderas ansökan, om rätten vid prövning av ärendet finner sådana omständigheter föreligga, att adoptionsförhållandet bör hävas. Därvid upphör all verkan av A. Det genom A. erhållna namnet förloras, om ej rätten tillåter, att det behålles.

Ador [adå'r], Gustave, f. 1845, schweizisk politiker, flera gånger edsförbundets president, mångårig ordf. i internationella Röda kors-kommittén. Har flitigt deltagit i det internationella lagstiftningsarbetet och särskilt vid organisationen av Nationernas Förbund. Ordf. vid internationella finanskonferensen i Bryssel sept. 1920, hederspresident vid N. F:s andra församling i Genève 1921.

Adora'l (lat. *ad*, vid, till, och *os*, mun), se **Ora'l**.

Adore'ra, tillbedja. — **Adoration**, tillbedjan, dyrkan.

Adour [ado'r], flod i s. Frankrike, upprinner på Pyrenéerna och utfaller i Biscayabukten. A.



G. Ador (X) och R. Poincaré.

har stor betydelse för den konstgjorda bevattningen i trakten.

Ado'xa, växtsläkte (fam. *Caprifoliaceae*). Endast en art, *A. moschate'llina*, desmeknopp, som är rätt allmän i vårt land. Liten ört med 3-fingrade blad och små ljusgröna blommor. Luktar mysk.

Adrenali'n (lat. *ad*, till, och *ren*, njure) l. **Suprarenin**, ett i binjurarna bildat och först därur framställt s. k. hormon (se **Inre sekretion**). A. har en specifik, toniserande verkan på sympatiska nervsystemet (se d. o.) och tjänstgör därigenom som en viktig regulator inom organismen bl. a. genom verkan på sockerbildningen i kroppen men främst genom egenskapen att åstadkomma sammandragning av de finare blodkärlen med åtföljande blodtrycksstegring. Användes numera i stor utsträckning på grund av sistnämnda egenskap vid smärre kirurgiska ingrepp för att framkalla lokal blodfrihet; framställes fördenskull fabrikmässigt dels ur binjurar från djur, dels på syntetisk väg.

Adre'ss (fr. *adresse*, av lat. *dirigere*, rikta). 1. Anvisning var en person eller sak kan finnas. — 2. Skrift, i vilken flera personer uttala ett visst önskemål eller betyga sin tacksamhet, trohet e. d. — 3. I statsrätten en skrivelse från folkrepresentationen till statsöverhuvudet. — **Adressdebatt**, en regelbundet återkommande debatt i engelska parlamentet, som utgör svar på trontalet och varunder partierna redogöra för sin ställning till aktuella politiska frågor.

Adrian, den helige A., romersk krigsöverste, som antagit kristendomen och därför enligt

traditionen led martyrdöden under den diokletianska förföljelsen. Han är Lissabons patron och därjämte bryggarnas skyddshelgon. A. avbildas som riddare bärande en palmkvist. Hans attribut är ett städ — han fick nämligen på ett sådant händer och fötter avhuggna.

Adriano'pel, stad i ö. Trakien vid floden Maritza och järnvägen Wien—Konstantinopel. Berömd moské från 1500-t. Säte för en grekisk ärkebiskop. Viktig handelsort. Tillverkning av läder, tyger, mattor och parfym. — A. är uppkallat efter kejsar Hadrianus, som omkr. 125 e. Kr. byggde om staden. Den kom 1361 i turkarnas händer och var sultanresidens till Konstantinopels erövring. Stormades i mars 1913 av bulgarerna och avträdde i Londonfreden men återgick efter andra Balkankriget till Turkiet, som i Sèvresfreden 1920 förpliktades att avstå den till Grekland. 50,000 inv.

Adria'tiska havet, mellan Italien och Balkan inträngande vik av Medelhavet. A. består av tvenne bäcken, det n. ej djupare än 250 m., det s. med djup upp till 1,600 m. I norr avlagras Pos sediment genom en västlig havsström utefter den italienska kusten. Härigenom ha fordomtima hamnstäder blivit inlandsstäder, t. ex. Ravenna.

A drittu'ra, ital., omedelbart, utan omväg eller medverkan av tredje man. Se *Recambioväxel*.

Adsorptio'n (lat. *ad*, till, *sorbe're*, suga). Fasta kroppar adsorbära (förr oegentligt kallat absorbera) gaser, vilka därvid koncentreras på kropparnas yta. Fint fördelat och nyss utglödgat kol upptager sålunda rätt betydliga

gasmängder. I allmänhet ökas adsorptionsförmågan med fallande temperatur och stigande tryck. Då en fast kropp adsorberar gaser uppstår ofta värme. Så t. ex. kan lysgas antändas med platina-svamp. Detta fenomen beror dock väsentligen på de adsorberade gasernas kemiska natur. Även lösta ämnen kunna adsorberas av fasta kroppar. Härpå beror ofta färgning.

Adstringe'rande medel (lat. *adstringe'ntia*, av *ad*, till, och *stri'ngere*, sammansnöra), sammandragande medel, läkemedel, som på slemhinnor och andra finare vävnader verka minskande på blodfyllnad, svullnad och avsöndring. Verkan betingas antingen av halt av garvsyror, härrörande från växtdroger, eller ock av vissa metallsalter, såsom blysocker, alun, ättiksyrad lerjord (Buwows lösning), järnklorid m. fl.

Adu'a (*Adova*), huvudstad i landskapet Tigre i Abessinien på en trädlös slätt, 1,960 m. över havet. Viktig handelsplats. 3,000 inv. Se *Abessinien*.

Aduce'ring, en metod gående ut på att nedbringa kolhalten i redan färdiggjutna pjäser av gjutjärn, varigenom materialet i desamma erhåller det mjuka järnets egenskaper. Pjäserna gjutas i den form vari de sedan skola användas, befrias från den gjut-sandhinna, varmed de bekläts i gjutflaskan; inpackas i lådor tillsammans med ett på särskilt sätt sammansatt *aduceringspulver*. Därefter inskjutas lådorna i en glödningsugn och upphettas så länge, att de gjutna pjäserna hinna bliva sega eller mjuka. Det för aduceringsgods avsedda *tackjärnet* har följande sammansättning: kol om-

kring 2,75 %, kisel mellan 0,45 —1,25 %, svavel högst 0,05 %, fosfor högst 0,225 % och mangan högst 0,20 %. Aduceringspulvret utgöres i allmänhet av hammarslagg från lancashireverken; även färskslagg användes. Det verkar vid processen oxiderande på det i tackjärnet ingående kolet. Metoden uppfanns i början av 1700-t. i Frankrike, infördes av S. R i n m a n till Sverige. Det första svenska aduceringverket byggdes 1868. Årstillverkningen av aducerat gjutgods var år 1910 1,955 ton, år 1918 4,418 ton. Aducerat gjutgods användes i synnerhet till lantbruksmaskiner.

Adu'la-alperna, bergsgrupp i Schweiz tillhörande Väst-Alperna med toppen R h e i n w a l d h o r n, 3,398 m.

Adullami'ter, politiskt öknamn på de liberaler i engelska underhuset, som 1866 motsatte sig Gladstones reformbill. Dennes meningsfrände Bright påstod nämligen, att liberalen Horseman flytt till Adullams politiska håla (jfr 1 Sam. 22: 1). Efter detta bildades en partigrupp med namnet A., som lyckades hindra bilens antagande.

Adula'r, se F ä l t s p a t.

Adu'lt, förk. av lat. *adu'ttus* (av *adole'scere*, växa), vuxen, köns mogen.

A dur, durtonart med a till grundton och tre #-förtecken, för f, e och g; parallelltonart till f i s s m o l l.

Advaita, sanskr., "icke-dualism", indisk filosofisk åskådning, enligt vilken allt är enhet; mångfald och individualitet äro sken och överklighet.

Adve'nt (lat. *adve'ntus Do'mini*, Herrens ankomst), kyrkoårets början och förberedelse tiden

till julen, firas som kyrklig festtid åtminstone sedan 500-t. Se K y r k o å r.

Adventi'ster, namn på en rad amerikanska sekter, vilka tro på Kristi snara återkomst. Sitt närmaste ursprung ha dessa i en väckelserörelse på 1830-t., vilkens förnämsta predikant var baptisten W i l l i a m M i l l e r, d. 1849. Denne uppträdde 1831 och förutsade, att Kristus skulle komma åter till domen under år 1843. — Rörelsen fortsatte emellertid även efter nämnda tidpunkt, organiserad såsom särskilt samfund men snart också inbördes splittrad i olika riktningar. De mest bekanta äro s j u n d e d a g s a d v e n t i s t e r n a, vilka fira lördagen såsom vilodag och förkasta bruket av alkohol och tobak samt köttätande, och m i l l e n n i u m s- (tusenårsrikes) a d v e n t i s t e r n a (stiftare: prof. C. T. Russell), vilka ånyo försöka sig på noggranna beräkningar av ändens tid och f. ö. driva en ivrig propaganda genom broschyrer, bibelutläggningar och föredrag (i Sverige bl. a. under namnet I n t e r n a t i o n e l l a B i b e l s t u d i e s ä l l s k a p e t).

Adventi'v (lat. *adveni're*, tillkomma), botanisk term. — A d v e n t i ' v k n o p p, se K n o p p. — A d v e n t i ' v r o t, se R o t. — A d v e n t i ' v v ä x t e r kallas sådana växter, som ej ursprungligen tillhört ett lands flora men införts (t. ex. med ballast) och förvildats. På nämnda sätt uppkommer ett lands l. en trakts a d v e n t i ' v f l o r a.

Adve'rb (av lat. *ad*, till, och *verbum*, ord), en klass ord, som stå som bestämningar till verb, adjektiv eller andra adverb. En del ha uppstått ur substantiv: *lagom* (dat. plur. av *lag*), *i syn-*

nerhet; andra äro till formen identiska med neutrum sing. av adjektiv: sjunga *högt*. Jfr *Komparation*.

Adverbia'l, satsdel, som bestämmer verb, adjektiv eller adverb med avseende på rum, tid, sätt, orsak, grad eller annan omständighet.

Adversati'v (lat. *adversativus*, som utmärker motsats), kallas konjunktion, som uttrycker motsats eller inskränkning, t. ex. *men*, *utan*, *likväl*.

Advoca'tus De'i, lat., "Guds sakförare". Vid kanonisering anordnas en skenprocess, varvid *Advocatus Diaboli* (Djävulens sakförare) framför anklagelser mot vederbörande, vilka *A.* har att gendriva.

Advoce'ra (lat. *advocare*, tillkalla), utföra rättegångar för andra; försvara genom spetsfundigheter.

Advoka't (lat. *advocatus*, tillkallad), fullmäktig inför domstol, sakförare. — Rätt att föra andras talan inför domstol i Sverige tillkommer enligt rättegångsbalken 15 kap. 2 § i regel varje myndig person med medborgerligt förtroende. Se även *Sveriges advokatsamfund*.

Advokatfiska'l, ämbetsman i hovrätterna, marinförvaltningen, kammarkollegium och kammarrätten.

Advokatpäron (förvrängning av *aguacate*, det vanliga namnet i spanska Amerika), frukten av ett i tropiska Amerika inhemskt träd, *Persea gratissima* (fam. *Lauraceae*), vilket odlas överallt i tropikerna och även i s. Spanien. Trädet har läderartade blad och små gula blommor. Frukten är en oftast päronformig stenfrukt med grönt l. rött skal och

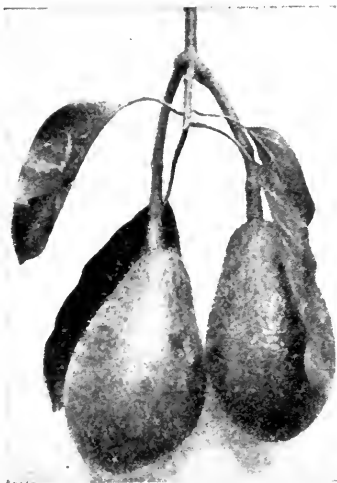

Advokatpäron.

gulaktigt fruktkött, som har en svag men utsökt arom. Den ätes som sallad, vanligen med olja och salt, och anses som en stor läckerhet.

Advokatu'r, rättegångars utförande; vanl. *advokaty'r*, försvarande genom spetsfundigheter.

A'dyton, grek., det som icke må beträdas, det allraheligaste i ett tempel. Det berömdaste *A.* fanns i Apollons tempel i Delfi, där Pytias orakelord förkunnades.

Ae'chmea, växtsläkte (fam. *Bromeliaceae*), epifytiskt levande växter från tropiska Amerika. Odlas för sina vackert blå eller röda blommor.

Aeci'dium, se *Rostsvampar*.

Aedi'l, edil (lat. *aedilis*), innehavare av ett urspr. plebejiskt romerskt ämbete med uppgift att hjälpa folktribunerna att skydda plebejernas intressen. *A.* blevo senare huvudsakligen ordningsmaktens företrädare.

Aedu'er, galliskt folkslag, som under Caesar anslöt sig till romarna.

A. E. G., se Allgemeine Elektrizitäts-Gesellschaft.

Aegopo'dium, växtsläkte (fam. *Umbelliferae*). I vårt land är *A. podagra'ria*, kirska-len, rätt vanlig å odlade ställen, vid vägkanter o. d. Storväxt ört med bredflikiga blad och vita blommor.

v. Aehrenthal, Aloys Lexa, f. 1854, d. 1912, greve, österrikisk-ungersk utrikesminister 1906—12, genomdrev 1908, att Bosnien och Hercegovina annekterades av Donaumonarkien.

Aelst, se Aalst.

Aemi'lius Paulus, Lucius, två romerska konsulter, far och son. Den förre stupade 216 f. Kr. vid Cannae (se d. o.). Den senare med hedersnamnet Ma e e d o' n i c u s, d. 160 f. Kr., besegrade konung Perseus av Makedonien 168 f. Kr. Han organiserade Makedonien som en romersk provins och var djupt intresserad av grekisk kultur. Hans son Publius adopterades av Cornelius Scipio Africanus (se Scipio).

Aene'as, grek. *Ainei'as*, näst Hektor trojanernas främste hjälte, son av konungen i Dardanos Ankises och Afrodite. Sagan om A:s irrfärder efter Trojas fall är rikast utformad av Vergilius i hans romersk-nationella epos *Aenei'den*. Bärande sin lame fader och sina husgudar, flydde A. med sonen Aseanius och sin hustru Kreusa från Troja. Under färden förlorade han först Kreusa och sedan sin fader. Stormdriven till Kartago vinner han drottning Didos kärlek; då han av gudarna kallas bort, begår Dido självmord.

Efter sju års irrfärder hamnar han slutligen på Latiums kust, där konung Latinus ger honom sin dotter Lavinia till äkta. Genom henne blev A. romarnes stamfader. Enligt Livius regerade A. några år i Latium och försvann under en kamp med rutulerna. A. dyrkades som gud under namn av Jupiter Indiges.

Aene'asrätta, *Didelphys murina*, en pungrätta från n. Sydamerika, har liksom hela släktet *Didelphys* ytterst förkrympt



Aeneasrättan.

pung. A. är något mindre än vår vanliga rätta, lever huvudsakligast i träd samt är i rörelse nattetid. Ungarna födas ytterst hjälplösa. Då de fått hår och kunna lämna spenarna, krypa de upp på moderns rygg, där de hålla sig kvar genom att linda spetsen av sin egen svans omkring moderns, vilken hålles framböjd över ryggen. Enligt vissa uppgifter lär detta förhållande dock endast undantagsvis förekomma.

Aenei'den, se Aeneas och Vergilius.

Ae'olus, se Aiolos.

Aepyo'rnithes, en ordning ut-

döda, mycket storväxta fåglar med långa, starka, vanligen 4-tåiga ben. Bröstbenskam saknades, varför vingarna troligen voro rudimentära (jfr *Strutsfåglar*). Rester av skelett och ägg (rymmande ända till 8 l.) ha blivit funna i pleistocena och alluviala lager på Madagaskar. Flera arter utrotades troligen av människan. *Aepyornis maximus* har förmodats vara den av Marco Polo omtalade fågeln *Rock*.

Ae'ra, lat., tidevarv.

Aera'rium (lat. *aes*, koppar), den romerska statens skattkammare i Saturnustemplet.

Äro'b (grek. *aër*, luft, och *bi'os*, liv) kallas en organism, som för sin existens kräver syre. Se *Anaërob* och *Bakterie*.

Ärobi'o'nt (grek. *aër*, luft, *bi'os*, liv), detsamma som *ärob* organism.

Ärodynamik, se *Dynamik*.

Ärofo'n (av grek. *aër*, luft, och *fone'*, röst), en av Edison uppfunnen signalapparat, genom vilken ett ljud förstärkes, så att det kan höras på avstånd intill 7 km.

Ärofo'r, en fläkt för luftväxling, oftast driven av vattenturbin, som kan tillkopplas en vanlig vattenledning.

Äroga'mer (grek. *aër*, luft, *ga'mos*, äktenskap), växter, som befruktas i luften.

Äroka'rp (grek. *aër*, luft, *karp'o's*, frukt) säges en växt vara, då frukterna mogna i luften. Hos *amfikarpa* (grek. *amfi'*, åt ömse håll) växter mogna en del frukter under jorden (ex. *Vicia amphicarpa*). Hos *geokarpa* och *hydrokarpa* växter komma samtliga frukter till mognad i jorden, resp. vatt-net.

Äroli't (grek. *aër*, luft, och

li'tos, sten), ur luften nedfallen sten. Se *Meteor*.

Äromekani'k, se *Mekanik*.

Ärometri' (grek. *aër*, luft, *me'tron*, mått), läran om luftens sammansättning.

Äronau't (grek. *aër*, luft, och *nautes*, sjöman), luftseglare.

Äropla'n, se *Flygmaskin*.

Ärosta't, se *Luftballong*.

Ärostatik, se *Statik*.

Ärota'xis, se *Taxier*.

Aerschot [a'rsjot], stad i Brabant, Belgien. Skådeplats för en av de mycket omstridda tyska repressalierna mot det påstådda belgiska franc-tireurkriget under världskriget. 8,000 inv.



Äggdansen. Målning av Aertsen.

Aertsen [a'rtsen], *Pieter*, f. 1507, d. 1575, holländsk figur- och stillebenmålare, verksam i Antwerpen och Amsterdam. Under påverkan av flamska mästare blev han en av de första holländska genremålarna. A. har även utfört altartavlor, som hade högt anseende hos samtiden; de förstördes av bildstormarna 1566. Hans kolorit behärskas av kalla, något bleka, vackert samstämda lokalfärger.

Ae'schna, se *Trollsländor*.

Aescula'pius, se *Asklepios*.

Ae'sculus, växtsläkte (fam. *Hippocastana'ceae*, ordn. *Sapindales*). Den vanligaste arten, *A. hippocastanum*, hästkastanjen, odlas sedan gammalt i Sverige såsom ett av våra vackraste



Hästkastanje.

parkträd. Blommorna äro vita med röda fläckar och ordnade i spira. *A. rubicu'nda* är något mindre och bär röda blommor. I södra Sverige odlas denna art rätt allmänt.

Acsó'pus, se **Aisopos**.

Aestua'rium, se **Estuariu'm**.

Aethu'sa, se **Persilja**.

Aët'ius, d. 454, riksfältherre hos kejsar Valentinianus III. Född i Mesien, vistades han som barn som gisslan hos goter och hunner och förvärvade goda insikter i dessa folks inre förhållanden. Skicklig fäktare och personligen tapper lyckades A. behärska den av olika romerska och germanska element bestående hären och sammanhålla riket mot yttre angrepp. A. höjde sig till rikets mäktigaste man, som i det för Europas framtid avgörande ögonblick, då hunnerna inbröto i Gallien, kunde samla de splitttrade krafterna till försvar för kristendomen och den romerska kulturen (se **Attila**).

Aëtosa'urus (grek. *aëto's*, örn, och *sauro's*, ödla), se **Pseudo-suchia**.

Afaki' (av grek. nekande *a* och *fako's*, lins), saknad av ögonlins.

Afasi' (grek. nekande *a*, och *fa'sis*, tal), oförmåga att använda och uppfatta språket för utbyte av meddelanden med omgivningen. A. omfattar ej de inskränkningar i förmågan att träda i relation till medmänniskor, som betingas av mekaniska hinder för talet, dövhet, blindhet eller djupgående intelligensdefekter, utan betecknar en mer eller mindre isolerad brist hos själsförmögenheterna, förorsakad av skador i vissa delar av hjärnbarken eller angränsande vit hjärnsubstans. Av A. kan särskiljas olika former allt efter skadans olika läge i hjärnan. Så betecknar man med **motorisk**



Aëtius. Elfenbensrelief i Monza.



Fransk krigslånsaffisch.

A. oförmåga att giva impuls åt den kombination av muskelverknningar inom struphuvud, tunga och läppar, som är nödvändig för språkets artikulation. Sensorisk A. åter innebär oförmåga att sätta det artikulerade eller utifrån mottagna ordet i förbindelse med motsvarande begrepp. Sålunda kan t. ex. den sjuke vid motorisk A. uppfatta ordet kopp, kan utpeka motsvarande föremål men kan ej åstadkomma den avsedda ljudkombinationen. Vid sensorisk A. åter kvarstår förmågan att återgiva ordet, men detta ger ingen minnesbild av motsvarande föremål. Sensorisk A. kan vara begränsad till enbart genom hörseln förmedlade intryck (orddövhet) eller till synintryck (ordblindhet). Se *Hjärnbark* och *Hjärnsjukdomar*.

Affa'bel (fr. *affable*), medgörlig, vänlig, nedlåtande.

Affe'kt (av lat. *affi'cere*, göra intryck på), häftig sinnesrörelse,

t. ex. vrede, sorg, fruktan. — *Affektatio'n*, tillgjordhet. — *Affekte'ra*, hyckla. — *Affekte'rad*, tillgjord. — *Affektio'n*, tillgivenhet. — *Affektionsvärde*, det värde ett föremål har för en person oberoende av penningvärdet, t. ex. såsom minne av en vän.

Affettuo'so, ital., med känsla, uttrycksfullt.

Affida'vit (av lat. *affida're*, edligen försäkra, eng. utt. äffide'vit), se *Income tax*.

Affilie'ra (lat. *ad*, till, *fi'lius*, son), "upptaga som sitt barn", upprätta filial. Inom frimurarorden kan en loge affilieras genom att ansluta sig till en större och en broder genom att upptagas i annan loge än den han urspr. tillhört.

Affinite't (lat. *affi'nis*, gränssande till, besläktad), ämnens reaktionsbenägenhet. Ordet A. kan härledas ur den föräldrade



Modern biografaffisch.

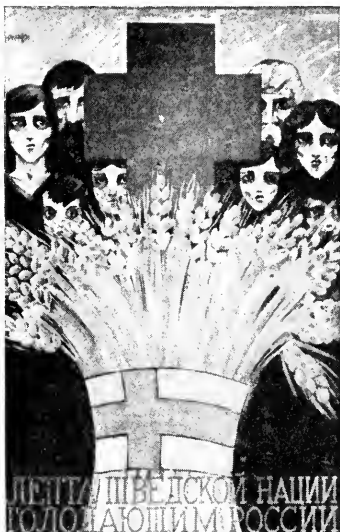

Affisch för Svenska röda korsets hungersnödsaktion i Ryssland 1922.

uppfattningen, att endast närbesläktade ämnen ingingo kemiska föreningar med varandra.

Affinite'ts-konstant, se *Dis-sociation*.

Affirmatio'n (av lat. *firmus*, fast), stadfästelse. — **Affirmativ**, jakande, bekräftande. — **Affirmera**, stadfästa.

Affi'sch (fr. *affiche*, av lat. *affigere*, fästa vid), anslag, innehållande tillkännagivande, uppmaning o. d. Som reklammedel började konstnärliga A. användas i början av 1800-t. i Frankrike. Under världskriget användes affischer i stor utsträckning i agitationens tjänst, ej minst då det gällde tecknande av krigslån. I särskild grad har biografväsendet tagit A. i anspråk. Speciella affishtecknare ha utbildat en ny teknik, där det effektfulla i möjligaste mån förenas med det konstnärliga. Affischen reprodu-

ceras dels på litografisk väg, dels genom linoleum-snitt, ett manér som under senare tider arbetat sig fram. — Bland äldre affishtecknare må nämnas Daumier, Chéret, Willette, Steinlen m. fl., i Sverige N. Kreuger, Carl Larsson, Hjortzberg; bland moderna Schonberg, Schwab, Häkansson, Hårde, Kåge m. fl.

Affi'x (lat. *affixus*, vidfäst), kallas ett fonem (se d. o.), som endast i förening med annat fonem äger betydelse. Står A. före huvudfonemet kallas det *prefix*, ex. *be-fatta*, *o-tack*, *kooperativ*. Står A. efter huvudfonemet, kallas det *suffix*, ex. *en-het-lig-het*, *ställ-ning*. Hit höra även alla böjningsändelser, ex. *rock-en*, *kvinn-a-s*, *ropa-de*.

Afflikti'va straff (av lat. *affligere*, slå till), benämning på sådana straff, som tillfoga den straffade fysiskt obehag, t. ex. vatten- och brödstraff, prygel.

Affär (fr. *affaire*, av *à faire*,

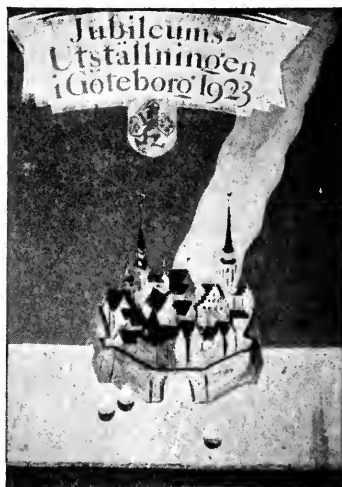

Med 1:a pris belönad affisch, till jubileumsutställningen i Göteborg 1923.

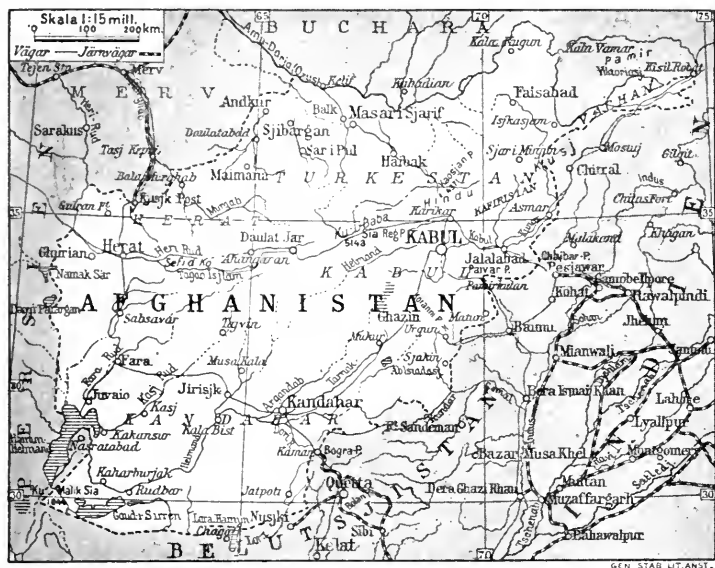

GEN STAB UT. ANST.

att göra), göromål, handelsföretag, angelägenhet, händelse, tvist; i pluralis: förmögenhetsställning.

Afghanistan, rike i Asien, n.v. om britt. Indien, med gräns mot Belutsjistan i s., Persien i v., ryska områden och Buchara i n. 560,000 kvkm. A., som genomdrages av Hindikusj och till största delen är ett vilt alpland, utgör n.ö. delen av Iran. Inlandsklimat med starka temperaturväxlingar och föga regn. Stäpper och öknar upptaga stora områden. Med hjälp av konstgjord bevattning frambringar jordbruket skördar av vete, korn, ris, baljväxter, sydfrukter m. m. Boskapskötsel är en huvudnäring. Av tamdjur må särskilt nämnas får, kameler, hästar. Ull och hudar exporteras. Koppar, bly, järn brytas. Industrien bedrivs ännu mest som hemslöjd; dess viktigaste

produkter äro filtvaror, siden och mattor. Huvudstad är Kabul. A. torde räkna 6 mill. inv. — **Afghanerna**, som äro delade i flera stammar, äro av ariskt ursprung. Språket, pasjtö, tillhör den iranska gruppen. Alfabetet är det arabiska. Indiska, semitiska och persiska element göra sig även tydligt gällande och persiska talas av en stor del av befolkningen. Näst Turkiet är A. den muhammedanska världens främsta stat. A. saknar järnvägar; varu- och persontrafiken skötes med karavaner av kameler och ponies, postföringen medelst fotlöpare. Floderna, som icke äro segelbara, nyttjas som flottleder för timmer. A. utgör en ärftlig monarki under en emir. A. tillhörde i forntiden det persiska riket, erövrades av Alexander den store och blev senare översvämmat av hunner, araber och mon-



Afhanska krigare.

goler. A., som i nyare tid har varit en buffert mellan Rysslands och Englands asiatiska besittningar och till båda länderna fått avstå landområden, blev på grund av tronstridigheter besatt av engelsmännen 1839. Detta ledde till ett afghanskt befrielsekrig, som slutade med den engelska expeditionens tillintetgörande 1841. Ryska intriger orsakade ett nytt krig 1878—80, som ledde till att engelsmännen fingo sitt inflytande i landet erkänt genom ett fördrag med den av dem tillsatte emiren *Abd ar-Rahman* (reg. 1880—1901), enligt vilket kontrollen över A:s utrikespolitik lades i engelska händer. *Habib-ullah* khan (reg. 1901



Typiskt hus av soltorkat tegel i Afghanistan.

—19) bekräftade denna överenskommelse 1905. Mellan Ryssland och England slöts 1895 ett avtal om fördelning av vissa afghanska områden, och 1907 ingicks ett nytt, enligt vilket Ryssland förklarade A. ligga utom dess intressesfär och England lovade icke annektera det. Sedan *Habib-ullah* 1919 mördats, lyckades den nye emiren *Aman-ullah* efter ett kort krig med England betinga sig självständighet vid utrikespolitiska underhandlingar, en framgång som bekräftades genom ett nytt fördrag med England i slutet av 1921, vilket tillika innehöll en reglering av gränsen mot Indien. Bolsjevikisk propaganda i engelskfientligt syfte har på sistone gjort sig starkt gällande.

Afoni' (grek. nekande *a* och *fone'*, ljud), klanglöshet hos stämman, beroende på att stämbanden ej kunna deltaga i ljudbildningen. Den afoniska stämman är väsende som en förstärkt viskning. A. kan förorsakas av inflammation, svulst eller sår på stämbanden eller i deras omgivning eller ock av förlamning av musklerna i struphuvudet.

Afori'sm (grek. *aforismo's*), tänkespråk, kortfattad lärosats.

Afrika, näst Asien den största av världsdelarna, 29,8 mill. kv-km., är helt omgivet av vatten: Medelhavet, Gibraltarsund, Atlanten, Indiska oceanen, Adenviken, Bab al-Mandab, Röda havet samt Suezkanalen, genom vilken A:s enda landgräns är genomskuren. Största längden i n. och s. är 8,000 km., nordligaste punkten i närheten av Kap Blanco på 37° 20' n. br., sydligaste Kap Agulhas på 34° 51' s. br. Största bredd i ö. och v. är 7,500 km., östligaste punkt i när-



Beduinläger i Sahara.

heten av Kap Guardafui på $51^{\circ} 28'$ ö. l., västligaste Kap Verde på $17^{\circ} 34'$ v. l. Ekvatorn skär A. ungefär mitt emellan nord- och sydspets; $\frac{2}{3}$ av världsdelen tillhör n. halvklotet. Kräftans vändkrets går över Sahara, Stenboeckens över Kalahari och Madagaskar. Afrikakontinenten är en kompakt landmassa, som i s. har formen av en nästan likbent triangel med spetsen mot s.; n. här om vidtar ett trapets med avrundad s.v. spets. A:s kust är näst Syd-Amerikas den minst sönderskurna av alla världsdelenas samt har få hamnar. Av vikar må nämnas Guineabukten i v., Stora och Lilla Syrten i n.; av halvöar Somalihalvön i ö. Viktigare ögrupper och öar: i Atlanten: Madeira, Kanarieöarna, Kap Verdeöarna, Ascension, S:t Helena, Tristan da Cunha samt i Guineabukten Fernando Po; i Indiska oceanen: Sokotra, Seychellerna, Amiranterna, Sansibar- och Comoroöarna, det från fastlandet genom Mosambikkanalen skilda Madagaskar, Maskarenerna, Nya Amsterdam, Prins Edward-, Kerguelen-öarna. — *Ytförhållanden, sjöar, floder.* A. är i stort sett en tämligen enformig,

flerstädes av med kusten parallellt löpande randberg begränsad högplatå, av vilken partiet s.ö. om linjen Massaua (vid Röda havet) — Kongoflodens mynning är högst. Ett flertal depressioner (under havets nivå liggande områden) finnas i n. A. — Atlas längst i n.v. utgöres dels av i s.v. —n.ö. gående bergskedjor med höjder upp till över 4,000 m., dels av högslätter med saltsjöar, *sjotts*. — Sahara, s. och s.ö. om Atlas, sträcker sig från Atlanten till Nilen och är med undantag av låglända områden vid Medelhavet och Atlanten i allmänhet högt, delvis bergigt samt omfattar bl. a. stora ökenområden. Bergpartier avgränsa en östlig del, Libyska öknen, vilken i n. går upp mot Medelhavet och Barckas högländ. Mellan Nilen och Röda havet, längs vars kust ligger ett sönderklyftat randberg, utbreda sig Arabiska och Nubiska öknarna. — Sudan s. om Sahara når i v., där det omfattar området mellan 14° n. br. och $5^{\circ} 30'$ n. br., fram till Atlanten, höjer sig i terrasser över Övre Guineas kust samt går i ö. fram till Abessinien bergland, varest n. och s. gränserna äro $16^{\circ} 30'$ n. br., resp. $9^{\circ} 30'$ n. br. Området

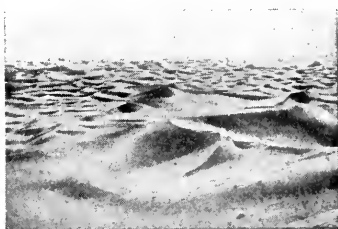

Sandhav i Algeriet.

utgöres av fruktbara högslätter med enstaka bergpartier. I mitten ligger den lågt belägna Tsadsjön. Av floder märkas Senegal och Niger samt ett parti av Vita och Blå Nilen. — Centralafrikanska högslätten s. om Sudan avgränsas i v. av randberg mot Nedre Guinea, i s. av vattendelaren mellan Sambesi och Kongo och stöter i ö. till östafrikanska höglandet. Partiet omfattar Kongobäcken och har endast i n.v. ett högre bergparti, det vulkaniska Kamerunberget (4,075 m.). — Östafrikanska höglandet vidtar ö. om det förra området och går i s. ned mot Sambesi. I ungefär n.—s. gå här en vulkanzon och för landskapets prägel karaktäristiska gravsänkor, vilkas botten delvis intages av sjöar. I den mer centrala sänkan märkas från n. till s. Albert-, Albert Edward-, Kivu-, Tanganyika- och Nyasasjöarna; i den östligare, som från Jordandalen fortsätter i Röda havets bäcken och ö. om Abessiniens bergland, Stefanie- och Rudolfssjöarna. Mellan dessa sänkor ligger Victoriasjön. Av vulkaner må nämnas Kilimandjaro (6,010 m.) och Kenya (5,520 m.), bägge med toppar över snögränsen. En nordligare del av området är Abessiniens bergland, i vars n. hälft ligger Tsanasjön. Större floder, som åtminstone delvis kom-

ma inom östafrikanska höglandet, äro Nilen, som avflyter åt n. genom Sudan och utmed Saharas ö. gräns, samt Sambesi, som utgör områdets s. gräns. — Sydafrikanska högslätten avgränsas av randberg i ö., s. och v. (i ö. bl. a. Drakbergen med en högsta punkt av 3,660 m.) samt i n. av Sambesi och vattendelaren mellan denna flod och Kongo. I det inre ligga stäppen Kalahari samt sjön Ngami. Viktigare floder äro Limpopo och Oranjefloden. — A:s geologi är ännu ganska ofullständigt känd, delvis beroende på de mäktiga lösa jordlager (ökensand, laterit m. m.), som täcka stora delar av kontinenten. I n. bilda Atlasbergen A:s enda tertiära bergskedja, tillhörande den alpina bergskedjegruppen. S. därom kvarstå resterna av till basen nedbrutna bergskedjor, som uppstodo före den permiska tiden. I



Oasen vid Siwah.

Syd-Afrika finnas rester av en gammal bergskedja, bildad under karbontiden. För övrigt består A. av ett gammalt urbergsblock, varpå yngre bergarter tämligen ostört avlagrats. Kontinentbildande rörelser och förkastningar ha skapat för A. karaktäristiska taffelland, taffelberg och depressioner. A:s gränser bestämmas av brottlinjer; Madagaskar är en jättelik horst. — Grundstommen av A. utgöres av urbergarter: graniter, gnejser och kristalliniska skifferar. Härpå vila paleozoiska och mesozoiska lager. Syd-Afrikas paleozoiska bildningar före karbon ha på grund av deras egenartade karaktär sammanfattats under namnet kapformationen, på vilken vilar karrooformationen, innefattande lager från karbon till trias. Karrooformationen innehåller konglomerater, tolkade som moränbildningar från en permisk istid, samt sandstenar, vilkas horisontella lagring giva landskapet dess karaktär. Största delen av Öst-Afrika täckes av tertiära lavor, som sammanhåra med den ovannämnda vulkanzonen. — Av nyttiga mineral, vunna i A., kunna nämnas: fosforit och järnmalm i Algeriet och Tunis, guld i Transvaal och diamanter i Kaplandet. Den lerartade, brunröda, av vittringsrester bestående jordarten laterit, som täcker nästan halva A.,



Kamelplog i Algeriet.

bildar en oerhörd reservfond av, visserligen fattig, järnmalm. Kopparmalm av betydelse förekommer i Kongo, kolfyndigheter bearbetas i Transvaal, Natal och Rhodesia. — A:s klimat är rent tropiskt; årsmedeltemperaturen överstiger i Sudan 30°, varför dessa trakter höra till de hetaste på jorden. Norra A. är svalare, årsmedeltemperaturen i Tunis c:a 17°, likaså Syd-Afrika, där havet med den utmed v. kusten framstrykande kalla havsströmmen verkar avkylande. Årsmedeltemperaturen i Kapstaden är c:a 16°. A:s östkust har högre temperatur än dess nordliga västkust, beroende på de stora sammanhängande landmassorna i ö. A. och v. Asien. Egendomlig för det inre höglandet är den stora skillnaden (över 30°), som kan råda mellan den högsta och lägsta temperaturen under dygnet. — Vindar. I v. A. bero dessa på två lufttrycksmaxima över Atlantiska oceanen, det ena mellan Azorerna och Kanarieöarna, det andra mellan S:t Helena och Tristan da Cunha. Under den heta årstiden råder i n. A. ett lågt lufttryck, varför vindarna blåsa in mot kusten. På kusten mellan Liberia och Kongomynningen blåser sålunda en s.v. vind, som egentligen är en omböjning av sydöstpassaden. I Indiska oceanen härska monsunerna, om vintern nordöst-, om sommaren sydvästmonsunen. Inuti landet blåsa tidtals torra, stoffförande vindar: harmattan i Senegambien och samunvinden från Sahara in mot Atlas samt sirockovinden på nordkusten. — N e d e r b ö r d. Trakterna närmast omkring ekvatorn ha två regntider, höst och vår. Å ömsa sidor om ekvatorialområdet liggande trakter till Saharaöknen i



Landskap med Kiwusjön i bakgrunden.

n. och Kalaharistäppen i s. ha en enda regntid, om sommaren, och en torr tid, om vintern. Sahara och Kalahari höra till de torraste trakterna på jorden, beroende på passadvindarna i förning med de kalla strömmarna på v. kusten. I de n. kusttrakterna av A. råda torra, varma somrar och fuktiga vintrar; samma är förhållandet i Kaplandet. Regnmängden i n. A. är i allmänhet mindre än 200 mm. per år, i ökentrakterna ytterst ringa, men inom vissa andra områden högst betydande. Sådana regnriska trakter äro Sierra Leone och Liberia, Kamerun (uppmätt regnmängd över 10,000 mm.), Madagaskars östkust och nilområdet mellan Fashoda och Lado. Syd-Afrika är regnriskast ö. ut; innanför de ö. randbergen faller föga regn, ty de västliga vindarna äro torra. A:s kuster, i synnerhet de västra, äro heta, fuktiga och ohälsosamma, höglandet är däremot sundare, ehuru febril även här ingalunda äro sällsynta. I trakterna kring Victoriasjön härjar sömnsjukan. — *Djurvärld.* Av A. med öar utgör partiet n. om Sahara en del av den palearktiska regionen; övriga A. jämte s. Arabien samt (det stundom som särskild region

betraktade) Madagaskar bilda den etiopiska regionen. (Jfr Djurgeografi.) Lika anmärkningsvärd som förekomsten av en mängd stora djurformer är, lika anmärkningsvärd är frånvaron av ett flertal djurgrupper. I hela A. saknas sålunda vargar; i etiopiska regionen dessutom björnar, hjortdjur, får, getter och egentliga svin. Genom jakt, odlingar, järnvägsanläggningar m. m. ha flera former utrotats l. undanträngts till mindre områden; flera arter skyddas numera genom lagbestämmelser. Flertalet av Europas flyttfåglar tillbringa vintern i A., framför allt i n. delarna. — A:s palearktiska område hyser utom palearktiska former även en del djur med huvudsakligen mer tropisk utbredning. Här finnas representanter för de förut nämnda, i etiopiska regionen icke förekommande djurgrupperna samt flera i bägge regionerna levande djur, såsom antiloper, lejon, leoparder, hyenor, sjakaler, fladdermöss; gamar, pelikaner, hägrar, ibisfåglar, flamingo, trappar, strutsar; sköldpaddor ormar m. m. Vidare må nämnas: magot, grävling, piggsvin, ökspringgrätta; stäpphöna; kameleont, gecko- och varanödlor. —



Oxvagn i s.v. Afrika.

Etiopiska regionen har en mer egenartad prägel, och många former förekomma uteslutande här. För de öppnare slättländerna äro karaktäristiska: giraffer, antiloper, sebror, lejon, noshörningar och strutsar. Elefanterna, ehuru egentligen skogsdjur, finns dock även på öppna gräsmarker med tillgång på vatten. Aporna (t. ex. markattor, gorillor, sjimpanser) med undantag av de i bergstrakter levande babianerna äro skogsdjur liksom också knölsvinen. I större vatten lever flodhästen. Vid v. kusten, i dess floder samt i Tsadsjön finns manaten, i Indiska oceanen och Röda havet dugongen. För övrigt förtjäna nämnas: halvapor, okapi, bufflar, vårtsvin, klippdassar, myrkottar, jordsvin, guld-mullvadar; honungssugare, paradisänkan, hornfåglar, bananätarfåglar, papegojor, sekreterarfågeln, träskonäbben, marabu, frankolinhöns; krokodiler; lungfisk, nilgädda; termiter, gräshoppor, tsetseflugor. (För den närmare utbredningen se under djurnamnen. Jfr även Madagaskar.) — *Växtvärld*. Nord-Afrika tillhör Medelhavsområdet. Här finnas de för Medelhavsländerna utmärkande, ständigt gröna löv-

träden (myrten, lager o. a.) liksom den egendomliga *macchia*-formationen, ett slags hed med låga buskar, såsom *Cistus* och *Genista*. Den ursprungliga vegetationen är dock till stor del förändrad genom odling. Längre söderut sträcker sig Saharaområdet tvärs igenom kontinenten. Här är vegetationen ytterst torftig och av xerophil karaktär. Vissa trakter äro alldeles vegetationslösa. I oaserna växa bl. a. dadelpalmer. S. om Sahara vidtar det stora centralafrikanska skogs- och savannområdet. Längs sydkanten av Sahara går ett skogsbälte med gummiakasier. De tropiska regnskogarna finnas



Flod under torrtiden. S.v. Afrika.

huvudsakligen i kontinentens v. delar liksom i Kongo-området, där nederbörden är rik, medan de ö. delarna till stor del täckas av savanner. Dessa senare äro beväxna med grovt, manshögt gräs och spridda träd, vilka kunna bilda en gles skog. Gräset vissnar och träden fälla löven under den torra årstiden. Bland savannernas träd märkes det tjockstammiga apebrödsträdet. I floddalar, som genomskära savannområden, växer högstammig skog (galleriskogar). De v. regnskogarna uppvisa anknytningar med Syd-Amerikas skogar men äro ej så rika som dessa. Oljepalmen är här inhemsk. Central-Afrikas kuster klädas till stor del av mangrovevegetation. Kulturväxter, inhemska i tropiska A., äro bl. a. durra, ricinusbusken, kolaträdet, kaffebusken och flera kautsjukväxter. I s.v. A. utbreder sig Kalaharis stäpp- och ökenområde, utmärkt av en mycket säregen växtvärld. Här finns en mångfald former med suckulenta blad (t. ex. *Mesembryanthemum*-arter), kaktusliknande *Euphorbia*-arter, växter med över- l. underjordiska knölar samt den märkvärdiga *Welwitschia*. S. Kaplandet är rikt på endemiska arter, särskilt av släktena *Eri'ca* och *Pelargo'nium*, av vilka många tagits i odling. Här växer också det vitulliga silverträdet. En särställning intager Madagaskar (se d. o.) med en stor mängd endemiska slakten och arter. Jfr *V ü x t g e o g r a f i*. — *Befolkning*. A. kallas med skuld svartas världsdela. Den inhemska befolkningens stora massa från Sudan i n. till Kaplandet i s. utgöres av negrer, av vilka bantunegrerna i stort sett bebo områdena s. om 5° n. br. och sudanegrerna anträffas n. där-

om (se *N e g r e r*). De lågt stående hottentotterna och buskmännen i sydligaste A. torde vara rester av A:s urbefolkning liksom också de här och var uppträdande dvärgfolken. Den n. delen av kontinenten bebos av semitiska och hamitiska folk, av vilka de förra representeras av abessinerna samt i kustområdena vid Medelhavet och stora delar av Sahara och Sudan levande araber och de senare av berber i n. A., egypter omkring Nilen, gallafolk i och s. om Abessinien, bedsjaar vid ö. kusten m. fl. Madagaskar bebos huvudsakligen av malajiska stammar. Till dessa olika färgade folk komma européerna, som i samband med kolonisations- och kristen missionsverksamhet trängt fram i alla delar av kontinenten. Deras antal beräknas icke väsentligt överstiga 1 mill. Hela A. har omkr. 135 mill. inv. — *Näringsar, handel, samfärdsmedel*. Den mest betydande näringen är åkerbruk; främst odlas hirs, durra, maniok, majs, bananer och jordnötter. Även boskapsskötsel är av stor betydelse; jakten är viktig för en mängd stammar, särskilt i det inre A. Industrien är föga utvecklad. Av exportartiklar må nämnas: kautsjukgummi, palmolja och kärnor, kopra, bomull, trävaror, socker, kaffe; elfenben, strutsfjädrar, ull, hudar; guld, diamanter, kol, järnmalm. Järnvägar förbinda flera av de viktigaste orterna med varandra (se kartan) och ångbåtsförbindelser finnas såväl på kusten som på många floder och sjöar. Där dylika samfärdsmedel saknas, användas kameler, oxar, hästar, mulåsnor l. åsnor för person- och bagagetransport samt i vissa trakter i stor utsträckning bärrakaravaner för forslande av varor.



Vegetationsbild. Övre Nilen.

(Se vidare art. om resp. länder.)
 — *Upptäckts- och kolonisationshistoria.* Forntidens kunskap om A. inskränkte sig i stort sett till norra A., vid vars Medelhavskust funnos sådana kulturhårdar som Egypten, det grekiska Kyrenaika och det feniciska Kartago. Redan omkr. 470 f. Kr. seglade kartagern Hanno till Sierra Leone på A:s västkust, och från Egypten gjordes försök att tränga uppför Nilen. Sedan romarna omkr. Kristi födelse kommit i besittning av hela den nordafrikanska kuststräckan, företogs därifrån expeditioner till Sahara, och långt ute i öknen lades militärläger, ss. t. ex. det nyligen återfunna Timgad. Det romerska väldet i A. föll sönder under folkvandringarna och efterträddes på 600-t. av det arabiska. Araberna framträngde långt in i A. till Niger och Abessinien; deras skepp nådde bl. a. Senegal, Madagaskar och Sofala. A:s storlek och kustform klarlades först genom de portugisiska sjöfärderna på 1400-t., vilka först föranleddes av strävan att få förbindelse med "prästkönungen Johannes' rike", det sedan 300-t. kristna Abessinien, sedan av hoppet att på denna väg nå fram till Indien. 1434 nåddes Kap Bojador och 1486 upptäckte B. Diaz A:s sydspets, som kringseglades av Vasco da Gama på hans resa till

Indien 1498. Senare nåddes bl. a. Suez (1541). Portugal fick genom dessa färder betydande ehuru föga givande kolonier i A. Under 1600-t. förvärvade England koloniområden vid Guld-kusten. Frankrike i Senegal, Sverige vid Guinea och Nederländerna i Syd-Afrika. Här grundlades 1652 Kapstaden, till vars omgivningar holländska nybyggare, boer, flyttade. 1795 erövrades Kapkolonien av engelsmännen. Med 1800-t. börjar en intensivare kolonisering och ett ingående utforskande av A. 1778 hade *The African Association* stiftats i London med mål att utforska A:s inland. Dess forskning omfattade huvudsakligen Nigerområdet, där man sökte den stora handelsstaden Timbuktu, som 1827 nåddes av R. Caillé. Nigers lopp utforskades 1822—30 av engelsmännen Clapperton och Lander, vilka sedan fingo franska efterföljare. Tysken H. Barth utforskade 1850—55 Sudan. På Nilens övre lopp och källor hade uppmärksamheten fästs genom Bonapartes expedition till Egypten 1798. 1821 nådde fransmannen Cailliaud föreningspunkten för Vita och Blå Nilen, men ännu på 1840-t. var Nilens övre lopp okänt, och först genom utforskandet av det inre Öst-Afrika blev det utrett. I Öst-Afrika verksamma missionärer bidro kraftigt till utforskandet av detta område; så gävo t. ex. tyskarna Rebman och Krapf de första skildringarna av Kilimandjaros och Kenyas snötäckta vulkaner och genom dem hemfördes även berättelser om stora sjöar invid dessa berg. Engelska expeditioner utrustades för att konstatera hur härmed förhöll sig och genom Burton och Speke nåddes Tanganyika-

och Victoria-sjön. Speke och Grant löste nästan Nil-problemet genom att följa Victoria-sjöns utlopp mot norr, varvid de 1863 mötte den från Egypten framträngande Baker. Senare upptäckte Stanley under sina färder 1879—89 Kagera, Victoria-sjöns största tillflöde, och Semliki, som förenar Albert-sjön med Albert-Edward-sjön. Härmed var frågan om Nilens källor löst. I utforskandet av Nil-området ha vidare viktiga insatser gjorts av Schweinfurth samt av Junker och Emin pasja (se *Schnitzer*), vilkas expeditioner verksamt understöddes av Sudans generalguvernör Gordon. Problemet om Sambesis lopp löstes genom Livingstones tre stora expeditioner 1849—73. Hans första upptäckt var Ngami-sjön, som sedermera undersökts av Sveriges främste afrikaresande, Charles Andersson. Livingstone blev den förste som övertvårade den afrikanska kontinenten, i det han från Loanda på västkusten tog sig fram till Sambesi, vars lopp han följde till Kilimane på östkusten 1856. Han utforskade sedermera tillsammans med Stanley de östafrikanska sjöarna, särskilt Tanganyika, och upptäckte Nyasasjön. Kongo-floden följde Stanley från Ed-



Savannlandskap med antilophjordar.

ward-sjön till mynningen 1877. Efter Stanleys expeditioner har forskningen övergått till detaljforskning inom skilda områden. Samtidigt med dessa upptäcktsfärder skedde det inre A:s kolonisering. Sedan Amerikas och Asiens politiska uppdelning i huvudsak blivit fastställd under förra hälften av 1800-t. riktades de europeiska staternas kolonialpolitik mot Afrika. Det första land, som skapade ett stort kolonialvälde i A., var Frankrike, som 1830 började erövringen av den fruktade sjöörvarstaten Algeriet, vilken fullbordades 1871. 1881 utvidgas detta kolonialvälde genom Tunis' ockupation. Dessa besittningar förenades sedan med dem vid Senegal genom 1890-t:s erövringar i Sudan och Sahara, där Timbuktu 1894 besattes. Åt söder har detta kolonialområde utökats genom förvärvandet av det franska Kongo 1885 och negerriket Dahomey vid Guinea-bukten. Under 1900-t. har det efter en hård konkurrens med den tyska kolonialpolitiken komplementerats genom protektoratet över Marocko 1912 och förvärvandet av större delen av de forna tyska kolonierna Togo och Kamerun 1919. Även på A:s östkust förvärvade Frankrike områden; viktigast var erövringen av Madagaskar 1895. Vid Adenbukten besattes ett mindre område, Djibuti, men ett försök att förena detta med de västafrikanska kolonierna ledde till en skarp konflikt med England (se *Fashoda*) 1897—98 och måste uppges. De franska besittningarna i A. omfatta tillsammans 11,2 mill. kvkm. med 35,3 mill. inv. Englands afrikanska kolonier äro till större delen förvärvade under 1800-t:s senare hälft. Sedan



Victoriafallen i Sambia.

boerna på 1850-t. grundat Oranjeristaten och Transvaal, uppstodo med dessa ständiga konflikter, som avslutades genom deras erövring 1902. De förenades 1909 med Kapkolonien och det sedan 1843 annekterade Natal till Sydafrikanska unionen. Under tiden efter 1868 har det brittiska väldet i Syd-Afrika utsträckts i nordlig och nordöstlig riktning genom besättandet av Basutoland (1884), Bechuanaland (1885), Rhodesia (1889) och Nyasaland (1893). Detta brittiska kolonialvälde har efter världskriget utökats åt v. med Tyska Sydväst-Afrika och åt n.ö. med Tyska Öst-Afrika, numera Tanganyika-territoriet, varigenom man fått förbindelse med de brittiska besittningarna i öst- och Nord-Afrika. På 1880- och -90-t. blevo en del av Somalilandet, Sansibar, Brittiska Öst-Afrika och Uganda-protektoratet förvärvade. 1898 erövrades Sudan, som från 1922 skall bli en av Egypten och Eng-

land gemensamt styrd koloni. De brittiska besittningarna i Väst-Afrika ligga spridda och äro mindre betydande: Guldkusten (se ovan), Sierra Leone (1787), Gambia (1821) och Nigeria (1900). Av dessa ha Guldkusten och Nigeria 1919 förstörats med delar av förutvarande tyska Togo, resp. Kamerun. De brittiska besittningarna i A. omfatta (med Sudan) 10,2 mill. kvkm. med 48,1 mill. inv. De norra, östra och södra av dessa äro förenade genom en i stor utsträckning fullbordad järnväg från Kapstaden till Kairo (se kartan). Italien äger sedan 1879 kolonien Eritrea vid Röda havet och s. därom en del av Somalilandet. Ett försök att erövra Abessinien misslyckades 1896. 1911—12 erövrades Tripolis från Turkiet. Portugals kolonier ligga dels på västkusten (Angola, Guinea, Cap Verdeöarna), dels på östkusten (Mosambik) och ha varit i dess besittning sedan 1400-t:s slut. Spanien har obetydliga kolonier; viktigast är en del av Marockos nordkust, som det ännu ej lyckats pacificera. På västkusten har det Rio de Oro, Rio Muni och ön Fernando Po. Den 1885 skapade "oavhängiga



Biflod till Vita Nilen.

Kongostaten", som ställdes under konung Leopolds av Belgien skydd, blev 1908 en belgisk koloni och utökades 1919 åt öster med det tyska Ruanda-Urunde-området. De tyska kolonierna, som gått förlorade under världskriget, grundades på 1880-t.: Togo, Kamerun, Tyska Sydväst- och Öst-Afrika. — A. räknar dessutom tre självständiga stater (Egypten, Abessinien, Liberia) och ett internationellt område (Tanger vid Gibraltar sund).

Afrika'nd, i Syd-Afrika född vit; användes ursprungligen endast om holländska avkomlingar. A. bildade 1881 under ledning av Reitz (sedermera Oranjefristatens president) och tysken Karl Borckenhagen **Afrikander-Bond** (Afrikander-förbundet), oftast kallat "the Bond", i syfte bl. a. att stärka A:s nationalkänsla. Förbundet ägde stor politisk betydelse, tills det efter boerkriget uppgick i **Sydafricanska partiet** (1902).

Afrikanska kompaniet eller **Guineakompaniet**, ett svenskt handelskompani, stiftat 1649 på initiativ av Louis de Geer, vilken tidigare för egen räkning drevit handel på Guineakusten. A. fick privilegier i fråga om handeln s. om Kanarieöarna i Afrika, Asien och Amerika. Av en negerkonung inköptes Cabo Corso på guldkusten; bl. a. anlades ett fabriks- och ett kastell, Karlsborg. Kolonien förlorades redan i jan. 1658 till danskarna, som dock 1660 förpliktades återställa den. 1663 kom den i holländsk ägo och f. å. i engelsk. Långvariga processer om ersättning åt A:s delägare fördes.

Afrikanska språk, av vilka omkring 600 språk och språkarter äro kända, kunna uppdelas i

fyra stora språkstammar: 1) **Bantuspråken** i Afrika s. om ekvatorn; de kallas så för sitt ord för "människor", *abantu*. 2) **Negerspråken** mellan 0° och 15° n. br. 3) **In. Afrika hamitiska**, som omfattar utdöda språk i Egypten, fornegyptiska och koptiska samt de nu levande libyska och kusjitiska språken. 4) **Likaså i n. Afrika semitiska språk**, omfattande förutom arabiskan de abessinska språken, nämligen dels det gamla litteraturspråket *ge'ez* l. etiopiskan och dels de nu levande *tigre'*, *tigrin'ja* samt *amhariska* med delvis starkt avvikande dialekter. — Särställningar intaga *nubiskan* i n. ö., *hottentottiskan* (med egendomliga smackljud) och *buskmännens språk* i s. v. — I nyare tid ha många *europiska språk* vunnit terräng i Afrika, framför allt engelska och holländska i s. och portugisiska i v., och de ha haft till följd uppkomsten av blandspråk, såsom negerengelska och negerportugisiska. Språket på Madagaskar tillhör de malajisk-polynesiska språken.

Afrodisi'aka (grek. av *Afrodite*, kärlekens gudinna), medel avsedda att uppväcka eller stegra könsdriften.

Afrodite (grek.; romarnas *Venus*), kärlekens gudinna. A:s dyrkan infördes till Grekland från Fenicien, där man under namnet *Astarte* ägnade henne en av vilda utsvävningar och vedervärdiga bruk åtföljd kult. Under den grekiska kulturens blomstringsstid utvecklades **Afrodite**begreppet i allt ädlare riktning för att under tiden efter Alexander i Orientens ytligt helleniserade storstäder åter förflockas. A., som enligt Homeros



Svaga	„	„	grö
Svag	„	„	spridd eller obygd

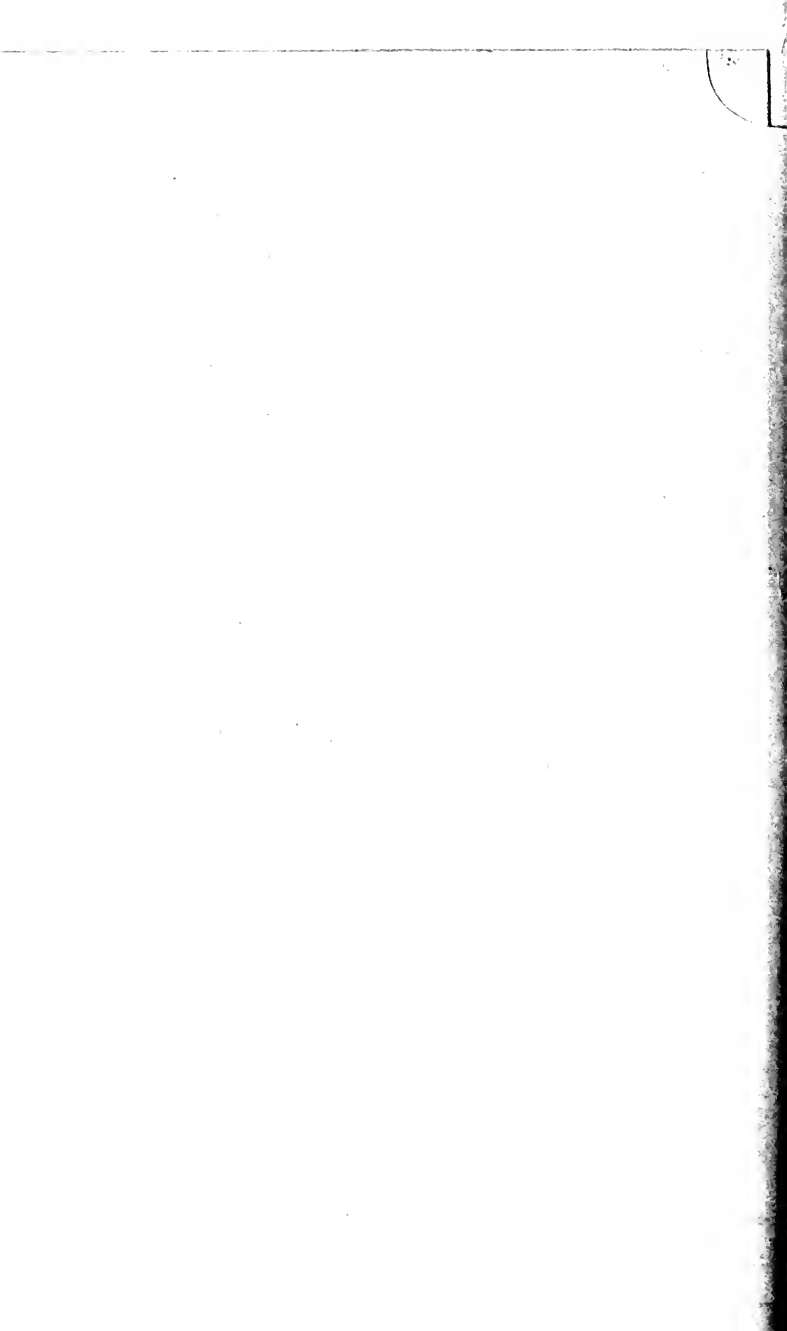



Meliska Afrodite.

var dotter till Zeus och Dione och enligt den av Hesiodos formulerade myten skulle ha fötts av havet och stigit i land på Cypern, var ursprungligen endast en gudinna för den fysiska kärleken men kom med tiden att behärska ett mera vidsträckt område. Hon dyrkades som luft- och väderleksgudinna, säkerligen i egenskap av beskyddarinna för jordens fruktbarhet, som trädgårdarnas, blomornas och vårens, den kvinnliga skönhets-, äktenskapets och familjelivets gudinna. Hon var gift med Hefaistos men hade kärleksäventyr med andra både gudar och människor. Med Ares hade hon sonen Eros. I hennes tjänst stodo kariterna. — Av den bildande konsten framställes A. under den grekiska skulpturens blomstringstid i allvarlig och adlad skönhet, så i Praxiteles' *knickiska Afrodite* och i den bekanta

meliska Afrodite (Venus från Milo) från 100- f. Kr. eller i den nyligen upptäckta *Afrodite från Kyrenaika*. Tidigt börjar emellertid detta drag av gudomlig höghet ge efter för en mera genremässig, behagfull och stundom kokett Afroditetyp, som ofta förefaller snarare som ett hetärporträtt än en gudabild. Den nyare tidens Afrodite- eller Venusframställningar ha inom skulpturen anslutit sig till de antika förebilderna; målarkonsten har ofta illustrerat scener ur mytkretsen kring A. (så Botticellis *Venus' födelse* i Uffizierna i Florens) eller på egen hand uppfunnit nya motiv med A. i medelpunkten (som Bouchers *Venus' triumf* i Nationalmuseum i Stockholm). Se ill. till *Botticelli* och *Boucher*.

Afte, grek. *Med.* Torsk (se d. o.). — *Vet.* Mul- och klövsjuka (se d. o.).

Aftenposten, norsk tidning, grundad 1860 under namnet



Mediceiska Afrodite.

Christiania Adressblad. Erhöll sitt nuv. namn 1861. A. var ursprungligen opolitisk men blev från 1868 konservativ. Ut kommer sedan 1885 två gånger dagligen.

A'fter, äldre benämning för vid malmanrikning uppstående avfall.

Aftonbladet, daglig politisk aftontidning i Stockholm, startad 1830 av L. J. Hierta. Vann hastigt en vidsträckt läsekrets genom sin oförfärad kamp för liberala och reformvänliga strävanden och blev snart ett av landets inflytelserikaste pressorgan. A. är Sveriges första tidning med modern nyhetsförmedling, annonser, polemik och lättlästa utredningar. Hierta lämnade ledningen 1851. Bland hans efterträdare märkas Aug. Sohlman, Adolf Hedin och Gustav Retzius. Den förstes son Harald Sohlman var chef 1890—1921, varefter ett nytt bolag bildades och Verner Söderberg blev A:s huvudredaktör. Under sina skiftande öden har A. med växlande framgång sökt hävda sina gamla traditioner. Den nordiska samhörighetskänslan har A. från skandinavismens dagar sökt hålla vid liv och har särskilt på senare år visat ett starkt intresse för Finlands indragande i den nordiska kretsen. Varmt försvarsvänlig har A. icke kunnat följa det moderna liberala partiets politik. Av A. utgavs 1896—1913

en morgonupplaga med titeln *Dagen* och 1917—21 en veckobilaga *Hushållsbladet*. Som veckobilaga till dess olika upplagor medföljer sedan 1907 det illustrerade *Brokiga blad*.

Aftonfalk, *Falco vespertinus*, en endast ung. 30 cm. lång, i ö. Europa hemmahörande falk, som emellanåt gästar Sverige. A. är insektätare och jagar till sent på kvällen.

Aftonfjärilar, se *Svärmarare*.

Aftonflygare, se *Nattflyn*.

Aftonstjärnan, se *Venus*.

Aftonstjärnor, se *Ornithogalum*.

Aftonsång, eftermiddagsgudstjänst på söndag och helgdagar efter viss liturgisk ordning, en motsvarighet till den katolska *vesperen*, som utgöres av sång, därav namnet.

Aftontidningen, daglig aftontidning i Stockholm 1909—20, först ledd av Valfrid Spångberg, sedan av Carl Ekman och Torsten Fogelqvist i radikal (och av Ekman i nykterhetsvänlig) anda.

Afze'lia bijuga (fam. *Leguminosae*), ett i Polynesien förekommande träd, lämnar ett till möbler använt virke, järnträet.

Afzelius, svensk släkt härstammande från västgötabonden Afze Larsson (f. 1635, d. 1731). — **I. A. d. A.**, f. 1750, d. 1837, naturforskare, en av Linnés mest framstående lärjungar. Företog flera forskningsresor utmed Guinea-kusten och hemförde därifrån stora botaniska samlingar. 1803—05 t. f. professor i botanik vid Uppsala universitet, 1812 e. o. professor där i "materia medica" och dietetik. Utgav bl. a. *Egenhändiga anteckningar af Carl Linnæus om sig sjelf*, med



Faksimile ur Aftonbladet.



T. v. Adam Afzelius. Målning av K. F. Breda. — T. h. Johan Afzelius. Samtida miniatyr.

företal, anmärkningar och tillägg (1823). — 2. Johan A., f. 1753, d. 1837, kemist, 1784—1820 professor i kemi i Uppsala. Mest bekanta äro hans undersökningar över myrsyran och närstående organiska syror. — 3. Pehr v. A., f. 1760, d. 1843, läkare. A. var en framstående medicinsk lärare och inlade stora förtjänster vid organisationen av arméns sjukvård. — 4. Arvid August A., f. 1785, d. 1871, präst, folklorist. Invald i Götiska förbundet 1811, främjade han nitiskt dess syften genom översättningar från isländska. Mest känd är A. genom sin insats för de svenska folkvisornas bevarande. 1814—17 utkommo *Svenska folkvisor från forntiden* i 3 band med inledning av E. G. Geijer och melodierna harmoniserade av Hæffner. (Ny upplaga utkom 1879—80 under red. av Rich. Bergström och L. Höjer.) En del av dessa visor

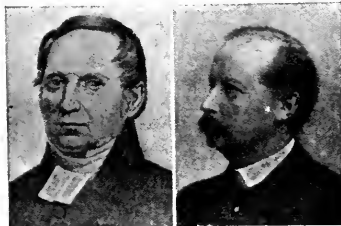

T. v. A. A. Afzelius. Litografi av A. J. Salmson. — T. h. Ivar Afzelius.

äro dock upptecknade av L. F. Rääf. Det "förskönande" upptecknandet motsvarar icke modernerna textkritiska krav, men arbetet fick oskattbar betydelse för 1800-t:s litteratur och musik. Till den rika nydiktning i folkton, som snart uppstod, bidrog A. 1812 genom sin romans *Djupt i havet*, skriven till en melodi från Vättertrakten, kallad Näckens polska (se Folkmusik). — 1839 började A. utgivandet av *Svenska folkets sagohäfder*, som utkommit i flera upplagor och även i tysk översättning. — 5. Johan Fredrik Ivar A., f. 1848, d. 1921, rättslär, politiker, justitieråd 1891—1902, president i Svea hovrätt 1910—18, en av de 18 i Sv. Akad. 1907. Som ordförande i lagberedningen 1902—09 medverkade han till jordabalkens omarbetande. Led. av F. K. 1898—1903 och 1905—15 tillhörde han dess moderata grupp och verkade för lösande av juridiska och sociala frågor i praktisk och humanitär anda. Talman 1912—15.

Ag l. tak-ag, *Cladium mariscus*, ett högväxt halvgräs (fam. *Cyperaceae*) med fint sågade, blågröna blad och brunfärgade axknippor. Det förekommer i s. Sverige och på Gottland på sumpig och kalkhaltig mark. Användes stundom till taktäckning.

Ag, kemiskt tecken för en atom silver.

Aga. Jur. Kroppslig bestraffning, som i vissa fall får användas på minderåriga. — Zool. Se Paddor. — Tekn. Namn på vissa av nobelpristagaren G. Dalén gjorda uppfinningar av självverkande regulatorer i kombination med gasbelysning i fyror och signaler. Mest bekanta äro Agaklippljuset och Agasol-

ventilen. Klippljuset åstadkommes genom gasens växelvis skeende påsläppande och avstängande i den ledning, som för till brännaren. Den i regulatören inströmmande gasen påverkar en fjädrande membran, vars rörelse med en hävstångsmekanism överföres till en avstängningsventil. Då gasen genom ventilens stängning kommit i vila, återfaller membranen i ett annat läge, varigenom ventilen åter öppnas. Genom magnetisering av vissa delar av apparaten har öppnandet och slutandet kunnat göras ögonblickligt. Aga-solventilen åstadkommer gasens avstängande under dagen och dess påsläppande under natten. Uppfinningen grundar sig på ljusstrålarnas förmåga att i likhet med värmestrålarna utvidga kroppar. Solventilens viktigaste organ äro fyra homogena stavar av samma metall, varav en är ljusabsorberande (svart), de övriga reflekterande (blanka). Vid dagsbelysning utvidgar sig den svarta staven i ringa mån mer än de blanka, men denna lilla skillnad i längdutvidgning utlöses på en ventil, som avstänger gasen. Genom införande av dessa båda uppfinningar har gasåtgången till fyr- och signalbelysning kunnat minskas i oerhörd grad. Se Fyrväsen.

A'ga, turk., "herre", anförare; hederstitel för militärer och hovtjänstemän i Turkiet.

A'gabus, kristen profet, omtalad i Apg. 11: 28 och 21: 10—11.

Agadi'r, stad i Marocko vid Atlantens kust; fordom en ganska betydande handelsstad, numera helt obetydlig. Se vidare Marocko.

Aga'llocha, aloëved, ett träslag, som erhålles av några

ostindiska träd av släktet *Aquila'ria* (fam. *Thymelaeaceae*, ordn. *Myrtiflorae*).

Aga'm (grek. nekande *a, ga'mos*, gifte) säges en växt vara, då den saknar förmåga att fortplanta sig på könlig väg. Bakterier och blågröna alger äro agama.

Agame'mnon, Atreus' son, konung i Mykenai. Deltog i grekernas härnadståg mot Troja och mördades efter hemkomsten av sin gemål Klytaimestra och hennes älskare Aigistos. Sonen Orestes hämnades hans död. Se Orestessagan och Ifigeneia.

Aga'mi, se Trumpetar-fågel.

Agami'dae, en familj till största delen insektätande ödlor från Gamla världen och Australien. Tänderna äro akrodonta, extremiteterna äro väl utbildade. Utseendet är mycket växlande. —



Draködra.



Halskrageödla.

Hit höras bl. a.: Molok l. bergdjävul, *Mo'loch ho'rridus*, en australisk art med mycket stark taggbeväpning. — Draködlorna, *Dra'co*, från Ostindien och Sundaöarna, vackert färgade djur med av kroppshuden bildade, hopfällbara och av revbenen stödda fallskärmar, vilka utspänns vid djurens hopp från träd till träd. — Halskrageödlorna, *Chlamydosaurus*, australiska former med brokigt färgad halskrage, som utfälles för att injaga skräck hos fiender. På jämn mark gå de långa stycken endast på bakbenen. Av nu levande kräldjur ha f. ö. endast några få ödlor denna förmåga.

Agamoneci' (grek. *a'gamos*, ogift, *oi'kos*, hem), det förhållandet, att en växt l. blomställning bär både könlösa och tvåkönade blommor.

Agani'ppe, en åt muserna helgad källa på berget Helikon i Grekland, vilkens vatten ansågs förläna skaldegåva.

Agaper (grek. *aga'pe*, kärleksbevis), kärleksmåltider, som i den äldsta kristna kyrkan anordnades i samband med den dagliga andakten och nattvardens firande. Deltagarna medförde själva livsmedel, de fattigaste blevo undfägnade av rikare trosbröder. Redan tidigt (jfr 1 Kor. 11: 20—22) inträffade omåttlighet i olika former vid agaperna, som

slutligen (692) helt och hållet förbjödos.

Agape'tus, ett romerskt helgon, som led martyrdöden 270, samt två påvar: A. I, 535—36, A. II, 946—55.

A'gar-a'gar l. agar, ett ur vissa rödalger från haven omkring ö. och s. Asien framställt geléaktigt ämne; användes bl. a. till marmeladfabrikation, i laboratorier till näringssubstrat för bakterie- och svampkulturer.

Agardh, svensk släkt, som på 1700-t. invandrat från Danmark. — 1. Karl Adolf A., f. 1785, d. 1859, professor i botanik och praktisk ekonomi i Lund 1812, biskop i Karlstad 1835; medlem av Sv. Akademien 1831. A. stod först nyromantikerna nära, slöt sig sedan till den Tegnérska kretsen, "Härberget", men kvarstod alltjämt på den Schellingska naturfilosofiens grundval; lysande som universitetslärare och stilist. A. har grundat algernas systematik och gjort ett försök till allmän systematik genom sin indel-



K. A. Agardh. Pastell av P. Lindberg.

ning av hela växtriket i fyra "naturliga" grupper. Hans berömda *Lärobok i botanik* (1820—32) innehåller en märklig framställning av växternas anatomi och fysiologi. Som national-ekonom och politiker förfäktade A. framsynta idéer. Sitt biskopskall utövade han med nit. I sitt teologiska skriftställer framhöll han Melankton på Luthers bekostnad. Med utgångspunkt från de kyrkans böcker, som antogs efter 1809, sökte han med stor skarpsinnighet bevisa, att svenska kyrkan ej med skäl kunde kallas evangelisk-luthersk; hon vore rätt och slätt evangelisk. Mot de fri-religiösa rörelser, som från England bröto in över Sverige, ställde A. sig bestämt avvisande. — 2. Jacob Georg A., f. 1813, d. 1901, den förres son, professor i botanik i Lund 1847—79. Genom flera större botaniska arbeten, såsom *Species, genera et ordines algarum* (1848—1901) och *Theoria systematis plantarum* (1858), fortsatte A. sin faders verksamhet inom växtsystematiken. Botaniska trädgården i Lund är grundad av A. och där är hans minnesbyst rest.

Agaricaceae, skivsvampar (en familj **Hattsvampar**), utmärkas därav, att sporerne sitta på vertikala skivor på hattens undersida. Viktigaste släkten: *Agaricus*, *Coprinus* (se **Bläcksvampar**), *Cortinarius*, *Hygrophorus* (se **Vaxskivlingar**), *Lactarius* (se **Riskor**), *Russula* (se **Kremlor**), *Cantharellus* (se **Kantareller**), *Marasmius*.

Agaricus, svampsläkte (fam. *Agaricaceae*). Hit höra många av vårt lands vanligaste ätliga och giftiga svampar. **Flugsvampar** (undersläkte *Ama-*



Stolt fjällskivling.

ni'ta), bland vilka *A. muscarius* med röd, vitfläckig, *A. virosus* med vit, *A. bulbosus* med vitgul hatt äro särdeles giftiga. Följ. äro däremot ätliga: Fjällskivlingar (undersl. *Lepiota*) med ofta fjällig hatt, t. ex. stolta fjällskivlingen, *A. procerus*; musseroner (undersl. *Tricholoma*), bland vilka vårmusseronen, *A. gambosus*, som är vit, och höstmusseronen, *A. personatus*, som är violett, äro ansedda som de läckraste; champignoner (undersl. *Psalliota*), av vilka de



Ängschampignon.

förnämsta äro kungschampignonen, *A. augustus*, snöbollschampignonen, *A. arve'nsis*, ängschampignonen, *A. campe'stris*, och trädgårdschampignonen, *A. horte'nsis*. Champignoner, i synnerhet *A. horte'nsis*, äro särsk. i Frankrike och England föremål för odling. Denna äger rum i mörka källare l. schakt, ofta djupt under jorden. De största odlingarna förekomma i trakten av Paris. Champignoner och vita flugsvampar kunna lätt förväxlas men skiljas bl. a. på sporernas (och alltså även sporskivornas) färg, som hos de förra snart blir rödbrun, hos de senare alltid är vit. Slutligen bör nämnas honungsskivlingen (undersl. *Armilla'ria*), *A. m'lleus*, som anställer stor skada som parasit på träd, särsk. barrträd.

Agassiz [agassi']. 1. Jean Louis Rodolphe A., f. 1807, d. 1873, schweizisk-amerikansk zoolog och geolog, professor i Neuchâtel 1832, överflyttade till Amerika 1846, professor i Cambridge 1847, i Charlestown 1852, företog vidsträckta resor, bl. a. till Brasilien. Utgav en stor

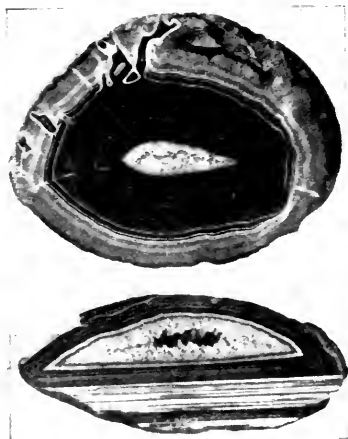

Agatmandlar i genomskärning. mängd betydande zoologiska arbeten, bl. a. *Recherches sur les poissons fossiles* (1833—42). Ivrig motståndare till Darwin. Viktigt är även hans *Études sur les glaciers* (1840), vari han framhåller glaciärernas ofantligt stora utbredning över n. halvklotet i geologiskt sen tid. — 2. Alexander Emanuel A., f. 1835, d. 1910, den föreg:s son, zoolog, föreståndare för *Museum of Comparative Zoology* i Cambridge (1874—85), grundare av den zoologiska stationen i Newport, Rhode Island. Deltog i flera djuphavsundersökningar och publicerade bl. a. resultat från dessa.

Agat, en varietet av kalcedon, uppbyggd av olikfärgade, tydligt begränsade lager av kisel-syra. Efter teckningen har man givit *A.* olika namn: bandagat med horisontala lager; ögonagat, vars lager löpa cirkelformigt; ruinagat, vars lager blivit rubbade, brutna och sedan hopläkta. Med hänsyn till färgen skiljes mellan: onyx med svarta och vita band, kar-

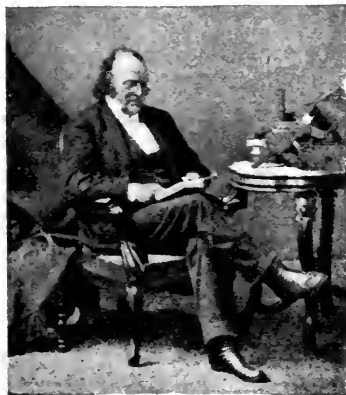

J. L. R. Agassiz.

neolonyx med blodröda och vita band och *sardonyx* med orangefärgade och vita band. *A.* förekommer i sprickor och rännor i vissa bergarter. Mest eftersökta äro de mandelstenar (se *Geod*), som fås från prov. Rio Grande do Sul i Brasilien; betydande fyndigheter finnas också i Böhmen och Sachsen. *A.* användes till prydnadssten (ofta färgad med konst), till mortlar och till tapplager på finare fysikaliska instrument.

Agata, en siciliansk kristen jungfru, som enligt legenden led martyrdöden omkr. år 250. Hennes åminnelse dag är 5 febr.

Agathis, växtsläkte (fam. *Pinales*, ordn. *Coniferales*). *Agathis* (*Dammara orientalis*), ett, liksom alla till detta släkte hörande arter, högt träd med platta, lansettlika blad; utsondrar stora mängder harts, s. k. ostindiskt dammaraharts l. manilakopal. Denna art förekommer i ostindiska arkipelagen. Av en australisk art, *A. (Dammara) australis*, kauritallen l. nya-zeeländska dammaraträdet, erhålles ett liknande kopalharts, kaurikopal, vilket liksom dammaraharts användes till beredning av färgämnen. Nyss avsondrat harts är rätt mjukt och innehåller flyktiga oljor, som småningom avdunsta i luften, varvid kopalharts hårdnar. I handeln kommer endast gammalt harts, som uppgrävt ur jorden i kauriskogar l. på platser, där dylika vuxit.

Agathocles, f. 361, d. 289 f. Kr., tyrann i Syrakusa, en uppkomling med betydande rikedom och stora fältherreegenskaper. Förde ej utan framgång krig med Kartago och var vid sin död en

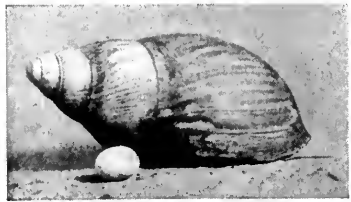

Agatsnäcka.

av de mäktigaste härskarna kring Medelhavet.

Agat-snäckor, *Achatina*, ett släkte lung- och landsnäckor från tropiska Afrika. Till familjen *Achatinidae* höra de största existerande landsnäckorna (längd intill 25 cm.). Äggen äro försedda med kalkskal och uppnå ett litet fågeläggs storlek (25—30 mm.).

Agau, se Abessinien.

Agave, växtsläkte (fam. *Agavaceae*), av vilket ett 50-tal arter finnas. Från sitt hemland, tropiska och subtropiska Amerika, ha flera arter tidigt överförts till Medelhavsländerna och där förvildats. Viktigast är *A. americana*, som på grund av en ytlig likhet med aloën och sin långsamma tillväxt kallats den hundraåriga aloën.



Agave americana.

Invid jordytan bildar denna art en bladrosett av 1—2 m. långa och 10—15 cm. tjocka blad med taggiga kanter. Efter åtskilliga år (i Amerika 4—6, i orangerier 40—60) utvecklas en ända upp till 12 m. hög stam, på vilken tusentals gulgröna blommor bilda en kandelaberformig spira. Efter blomningen dör vanligen växten. A. användes till mångahanda ändamål. De unga bladen förtäras av infödingarna och av blad-fibrerna beredes en sorts hampa, falsk manilahampa eller *pita*. Av växtsaften beredes mexikarnas nationaldryck. Då växten skall börja blomma, avskäres stamspetsen och den utflödande saften får jäsa till en starkt alkoholhaltig vätska, *pulque*. En enda växt kan lämna cirka 1,500 liter saft.

A'gder. 1. Äldre namn på nuv. Aust-Agder och Vest-Agder fylke, Norge. Inbyggarna kallades *egder*. — 2. Norskt biskopsstift, förut kallat Kristiansands stift, omfattande Telemarks-, Aust-Agders, Vest-Agders och Rogalands fylken i s. Norge, med Kristiansand som stiftsstad.

Agence Havas [a'ja'ns ava'ss], telegrambyrå i Paris, vilken upprättades 1825 som en översättningsbyrå av Charles Havas (d. 1858). Han hade under resor i åtskilliga länder försäkrat sig om en massa korrespondenter, vilkas nyheter han sålde till beskickningar, konsulat och tidningar i Europa. 1835 började han begagna sig av telegrafan, och 1840 upprättade han reguljär brevduvpost mellan London och Bryssel. 1856 sammanslogs byrån med Bulliers annonsbyrå och A. tillställde dagligen 200 franska tidningar notiser mot att dessa intogo ett visst antal av dess

annonser utan betalning. 1879 ombildades företaget till ett aktiebolag med 8,5 mill. francs aktiekapital. Numera förser A. tidningarna även med skönlitterära bidrag, klichéer m. m. A. äger filialer bl. a. i Syd-Amerikas stater och står i förbindelse med de flesta europeiska telegrambyråer.

Age'ns (av lat. *a'gere*, handla, verka), plur. **Agentier** l. **Agenser**, i kemien och fysiken dels orsaken till en viss verkan, dels de kroppar, som framkalla en verkan.

Age'nt (av lat. *a'gere*, handla, verka), person, som är befullmäktigad att genom självständig verksamhet bevaka annans intressen i olika affärsförhållanden eller för någon viss saks eller frågas skull såsom är fallet med **diplomatiska agenter**. I modernt affärsliv spela **handelsagenterna** en stor roll. De stå ej i personligt tjänsteförhållande till den firma, för vilken de i firmans namn göra affärer. Som ersättning få de en viss omsättningsprocent, provision. — **Generalagent**, representant för en firma för ett större distrikt, ett eller flera länder. Under honom stå **underagenter** i mindre distrikt. Jfr **Handelsresande**. — **Språk**v. Betecknar i passiva satsar ett adverbial, som består av en preposition, i svenskan oftast *av*, och ett substantiviskt ord och som utmärker den verkande.

Agentu'r, bemyndigande att representera en handelsfirma; en agents verksamhet.

Agenzia Stefani [adje'ntsia stefani], Italiens främsta telegrambyrå, grundad 1854 av G. Stefani i Turin, senare flyttad till Florens och därefter till Rom.

Age'ra, lat. *a'gere*, handla; spela en roll, ge sig utseende av.

Agésilas, f. omkr. 444, d. 358 f. Kr., vald till konung av Sparta omkr. 400. A. blev anförare för en spartansk här mot perserna men återkallades och vände sig mot det atensk-korintiska förbundets här, som han 394 besegrade vid Koroneia. A. räddade Sparta 371 och 362 från tebanerna. På återvägen från ett egyptiskt fälttåg avled han.

Aggerkanalen, en 1825 genom en stormflod bildad förbindelseled mellan Limfjorden och Nordsjön, senare igensandad. 1862 bildades på samma sätt en ny förbindelseled, **Thyborönkanalen**.

Agglomerat (lat. *agglomerare*, sammangyttra), lösa ansamlingar av kantiga bergartsbrottstycken. Jfr **Breccia**, **Konglomerat**.

Agglomerering (av lat. *agglomerare*, hopa, sammangyttra) av malmer användes för sammansintring av malmpulver (slig) till större klumpar, **rusor**. A. utföres i långa, roterande, cylindriska ugnar, som luta ca 6° mot horisonten. Sligen inmatas i övre änden och rör sig på grund av ugnens rotation sakta mot den nedre, där den mötes av en het låga, alstrad genom förbränning av kol, råolja, tjära eller gas. På grund av het-

tan smälta (sintra) de små malmpartiklarna ihop till större stycken, vilka uttagas i ugnens nedre ände. Hettan i ugnens varmaste del är 1,100—1,700°. Metoden är billig men har ett par olägenheter. På grund av det starka draget följer alltid en del slig med rökgaserna, vidare bränner materialet gärna fast vid ugnsinfodringen. Se vidare **Brikettering** och **Sintring**.

Agglutinatio'n (lat. *ad*, till, och *gluten*, lim), en under vissa förhållanden inträdande utfällning av en suspension av små organiserade partiklar (blodkroppar och andra cellelement, bakterier), förorsakad av en hopklumpning av de förut från varandra fria partiklarna. Av särskild betydelse för den medicinska vetenskapen är studiet av den specifika A. och de substanser, som framkalla detta fenomen, s. k. **agglutiner**. Därmed menas i blodserum under vissa betingelser uppträdande ämnen, som åstadkomma A. men i regel endast i suspensioner av ett enda bakterie- eller cellslag, under det att alla andra förbliva opåverkade. Cellagglutininerna påverka endast celler från en bestämd djurart, vilket just avses med beteckningen specifik reaktion. Se **Antikroppar** och **Immunitetslära**.

Agglutinerande (hopfogande) kallas sådana språk, i vilka ordformer bildas genom att till ett huvudord (rot), som ej själv undergår någon förändring, foga bildningselement, som ursprungligen varit självständiga rötter. Förbindelsen mellan rot och bildningselement är således lösare än i flexionsspråken. Agglutinerande äro t. ex. de kaukasiska, uralaltaiska och dravidiska språken.



Agglomereringsugn.

Aggregat (lat. *aggrega're*, sammanföra med). *Kem.* Det samma som blandning i motsats till kemisk förening. — *Miner.* En samling med varandra hopväxta kristaller. — *Tekn.* Tvenne l. flera med direkt koppling förbundna maskiner, t. ex. turbin-A., bestående av turbin och elektrisk generator; pump-A., bestående av motor och pump; omformar-A., bestående av elektrisk motor och elektrisk generator.

Aggregationstillstånd äro de tre tillstånd, i vilka en kropp kan förekomma, nämligen det fasta, det flytande och det gasformiga tillståndet. Populärt karakteriseras dessa sålunda: Fasta kroppar ha bestämd form och bestämd volym, flytande ha obestämd form men bestämd volym och gasformiga obestämd såväl form som volym.

Aggressiv (lat. *aggredi*, gå emot), angripande, påträngande.

Aggio (av ital. *aggio*), det belopp, varmed tillfälliga kursvärdet på ett mynt eller värdepapper överstiger det nominella värdet; skillnaden i värde mellan metallmynt och sedlar (guldagio). Motsatsen, d. v. s. förlust i förhållande till nominella värdet, kallas *disagio* l. *damno*. — **Agiotage** [-ta'j], spekulation, grundad på mynts och värdepappers kursväxlingar.

Agis, namn på flera spartanska konungar. — **Agis IV**, konung 244 f. Kr., sökte hejda upplösningen i det spartanska samhället genom att återinföra Lykurgos' lagar. Mördades 241.

Agitato [adjita'tå], ital., upprört, oroligt, jagande (tempo).

Agitera (lat. *agita're*), bearbeta stämningen i viss riktning,

upphetsa. — **Agitation**, andlig påverkan genom tal och press, upphetsning. — **Agitator**, person som agiterar.

Aglai'a, en av kariterna.

Aglö'ssa (grek. nekande *a*, och *glo'ssa*, tunga), utan tunga, se **Fettmott** och **Groddjur**.

Agn. 1. De blomfjäll, som omsluta frukten ("kornet") hos gräs. — 2. Se **Bete**.

Agnar och boss, det lättare och kortare avfallet från tröskningen. Är något näringsrikare och vekare än halmen och därför ett gott fodermedel åt idisslare och hästar. Av agnar efter välbärgad stråsåd åtgå 2,5—3,5 kg. till 1 foderenhet. Råg och kornagnar bära ångkokas, då de i annat fall lätt försaka inflammation på munslemhinnan.

Agna'ter (lat. *ad*, till, och *na'sci*, födas), släktingar (manliga l. kvinnliga), då mellanliggande släktskapsled utgöres av män. Är ett eller flera mellanliggande släktskapsled kvinnor, sägas släktingarna vara **kognater**.

Agna'tisk successio'n, se **Tronföljd**.

Agnborst, den borstformigt utdragna mittnerven i skärm- och blomfjäll hos många gräs.

Agne, möjligen historisk och levande i början av 400-t., konung av Ynglingaätten. Enligt Snorre härjade han i Finland och förde hövdingadottern Skjalf som fånge till Stocksunden, nuvarande Norrström. Efter ett gästabud strypte Skjalf A. i hans halsring och seglade bort med hans skepp. A. begrovs på det ställe, som efter honom kallas **Agnefit**, Agnes strandäng, sannolikt s. delen av nuvarande Staden mellan broarna.

Agnes, den heliga, en kristen romersk jungfru, som led



Den heliga Agnes. Målning av Ribera.

martyrdöden genom halshuggning år 304. Hon avbildas, som oskuldens symbol, med lamm, stundom som martyr med palmblad och svärd. Hennes dag är 21 jan.

Agnetorp, socken i Skarab. l., bildar jämte Acklinga, Baltak och Tidaholm ett pastorat av Skara stift. 2,060 inv.

Agni, eldens gud i indisk mytologi, av ålder en av de betydelsefullaste populära gudomligheterna i Indien.

Agn- och bossfläkt anbringas å tröskverk för att undanskaffa agnar och boss, vilket eljest

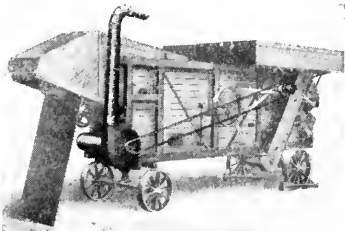

Agn- och bossfläkt monterad å tröskverk.

måste ske för hand. Fläkten är försedd med snäcka l. propeller, som matar in agnar och boss i densamma, varifrån de blåsas ut i en rörledning. På så sätt kan man transportera avfallet till önskad plats, t. ex. från logen till ladugården. Fläkten drives direkt från tröskverket och erfordrar c:a 2 hkr extra.

Agnostici'sm (grek. nekande *a*, och *gno'sis*, kunskap), ett förnekande av all kunskap rörande det absoluta, d. v. s. Gud. Termen *A.* formulerades av engelsmannen Huxley på 1860-t., men själva ståndpunkten (att varken erkänna en viss lärosats eller förneka den) är betydligt äldre.

A'gnus ca'stus, se Kyskhetsträdet.

A'gnus De'i, lat., "Guds lamm", benämning på Jesus enl. Joh. 1: 29. Orden inleda en katolsk bön: *A. D. qui tollis peccata mundi, miserere nobis!* ("Guds lamm, som borttager världens synder, förbarma Dig över oss!") — Ett lamm med en korsfana blev redan tidigt Frälsarens symbol. I Sverige är Agnus-Dei-bilden bevarad bl. a. i Gottlands vapen.

A'gnus scy'thicus, se *Aspidium*.

Agon, grek., tävling, kämpaspel. Grekernas högtidliga *A. voro* av tre slag: *gymniska*, som bestodo i kroppsövningar, *hippiska*, kappkörning och kappridning, samt *musiska*, musik, skaldekonst och dans.

Ago'ner, se **Agoniska linjer**.

Agoni' (grek. *agoni'a*, kamp), dödskamp. — **Agona'l**, adj., som har avseende på vissa i samband med dödens annalkande uppträdande fenomen.

Agoniska linjer, linjer, som tänkas sammanbinda de punkter



Taj-Mahäl i Agra.

på jordytan, där en fritt upphängd magnetnål pekar rätt i norr och söder, m. a. o. där deklinationen är = 0. Se Deklination och Isogoner.

Agora', torget i forngrekiska städer, centrum både för handeln och det politiska livet.

Agorafobi' (grek. *agora'*, torg, och *fo'bos*, skräck), ett vid vissa nerv- och sinnessjukdomar uppträdande symtom, yttrande sig i ångest och ev. svindel vid passeraudet av öppna platser eller vid vistelse i större folksamlingar.

d'Agoult [dago'], Marie de Flavigny, g. m. greve d'A., f. 1805, d. 1876, fransk författarinna. Under pseudonymen Daniel Stern utgav hon resonerande arbeten i George Sands stil samt *Histoire de la révolution de 1848* (1851—53) och en självbiografisk roman *Nélida* (1845), där hon skildrar sitt förhållande till Franz Liszt. Med denne hade hon

dottern Cosima, sedermera gift med Richard Wagner.

Agra. 1. Provins (35 mill. inv.), som jämte Oudh bildar United Provinces i brittiska Indien; även namn på mindre distrikt där. — 2. Stad i A. 1. vid floden Djamna, med många praktbyggnader (Akbars grav, marmormausoléeet Taj-Mahäl m. fl.) från tiden, då stormogulhärskarna residerade där. Erövrades 1803 av engelsmännen. Gubernorsstad. Stor handel. Tillverkning av silke, bomullsvaror m. m. 190,000 inv.

Agra'ff (fr. *agrafe*), prydnadspanne, järnkrampa.

Agrafi' (grek. nekande *a*, och *grafein*. skriva), oförmåga att skriva. Ett med *a f a s i* (se d. o.) besläktat symtom, uppträdande vid vissa skador inom hjärnbarken.

A'gram (kroat. *Zagreb*), Jugoslaviens andra stad och huvudort i prov. Kroatien. A. har livlig

industri och spannmålshandel. 80,000 inv.

Agra'rer (av lat. *a'ger*, åker), medlemmar av sammanslutningar eller föreningar med uppgift att tillvarataga jordbrukets intressen. I speciell mening användes ordet om en tysk, politiskt till det konservativa partiet ansluten förening för skattereformer, som uppstod 1876 och vid vars sida *Bund der Landwirte* sedan 1893 bedrivit livlig verksamhet för att genom tullskydd för jordbruksprodukter etc. trygga jordbruksnäringens utveckling. I Finland är A. namn på ett radikalt finskt parti. Se *Finland*. — Om svenska agrarföreningar se *Lantmannaförbund*.

Agra'ropolitik, jordbrukspolitik, statens förhållande i lagstiftnings- och förvaltningshänseende till jordbruksfrågor.

Agréé eller **agreerad**, hederstitel, som intill år 1887 av Konstakademien i Stockholm tilldelades konstidkare, som ej ansågos värdiga ledamotskap; ordet är oriktigt form för fr. *agrégé*.

Agrell. 1. Karl Magnus A., f. 1764, d. 1840, orientalist och präst, berömd för forskning i semitiska språk, i synnerhet syriska. — 2. Alfhild Teresa A., f. Martin, f. 1849, författarinna av dramer och noveller samt under pseudonymen Lovisa Petterkvist av populära, skämtsamma rese- och folkskildringar. — 3. Per Sigurd A., f. 1881, slavist och skald, professor i slaviska språk i Lund 1921. Har bedrivit betydande forskning angående de slaviska nutidsspråken och utgivit formellt förträffliga dikter, särskilt mästerliga sonetter, samlingarna *Solitudo* (1905), *Hundra och en*

sonett (1906), *Antika kaméer* (1912) m. fl.

Agrema'ng (fr. *agrément*), behaglighet. Användes särskilt i uttrycket, att en diplomat föresitt tillträde till en post i ett främmande land får A., d. v. s. förklaras icke misshaglig.

Agri'cola. 1. Gnejus Julius A., f. 39 e. Kr., d. 93, romersk fältherre och statsman; som ståthållare i Britannien omkr. 79—86 utbredde han där romersk odling och utvidgade erövringen till skotska bergen. A:s svärson Tacitus har ägnat honom en berömd levnadsteckning. — 2. Rudolf A., f. 1443, d. 1485, holländsk lärdd, bidrog kraftigt till de klassiska studiernas väckande till liv. Hans huvudarbete är *De inventio'ne dialectica*. Se *Humanismen*. — 3. Georg A., f. 1490, d. 1555, tysk mineralog och metallurg, har i *De re metallica* och *De ortu et causis subterraneo'rum* lämnat värdefulla beskrivningar av sin samtids bergsbruk. Grundade de mineralogiska och bergskemiska vetenskaperna. — 4. Johann A., f. 1494, d. 1566, tysk teolog, Luthers medhjälpare, men hans motståndare i den antinomistiska striden. — 5. Michael Olavi A., f. omkr. 1508, d. 1557, Finlands reformator, rektor för Åbo skola 1539, biskop i Åbo 1554. Genom sin ABC-bok, katekes, bönbok och översättning av Nya Testamentet (tryckt i Stockholm 1548), Psaltaren och några av profeterna gav A. reformationen i Finland fast grund och skapade det finska skriftspråket. I företalet till Psaltaren finnes en versifierad förteckning över de finska gudarna, de äldsta pålitliga uppgifterna om den finska mytologien. A. avled på hemvägen

från en fredsbeskikning till tsar Ivan i Moskva, som han jämte bl. a. ärkebiskop Laurentius Petri företagit på Gustav Vasas uppdrag.

A'gri decuma'tes (lat. *a'ger*, åker, och *de'cem*, tio), "tiondelandet", kallas den del av det forna Germanien, som låg mellan övre Donau och mellersta Rhen. Omkr. 100 e. Kr. utskiftades det åt romerska krigare och galliska utvandrare mot tiondeskatt.

Agrikultu'r, åkerjordens bearbetning. — **Agrikulturfysik**, fysikens tillämpning på jordbruket. Behandlar jordens fysikaliska egenskaper, såsom jordpartiklarnas form och storlek, fuktighetsförhållanden m. m. — **Agrikulturmikro-kemi**, jordbrukskemi, kemiens tillämpning på jordbruket, behandlar bl. a. jordens, gödsel- och fodermedlens m. fl. kemiska sammansättning. — **Agrikulturmikro-kemisk försöksanstalt**, institution för lantbrukskemiska undersökningar, såsom jord- och växtanalyser, kärlförsök m. m. Centralanstalten för försöksväsendet på jordbruksområdet har en särskild avdelning för lantbrukskemi. Svenska Mosskulturföreningen och Kemisk-växtbiologiska anstalten i Luleå utföra även lantbrukskemiska undersökningar. Dessutom finnas ett flertal av staten och resp. hushållningssällskap understödda kemiska stationer med uppgift att stå lantmännen till tjänst för undersökning av jordarter, gödselmedel, foderyaror m. m. — **Agrikultursystem**, statshushållningssystem, som hyllar den principen, att jorden och jordbruket äro den förnämsta



Agrimonia eupatoria.

källan till ett lands välstånd. Se **Fysiokrater**.

Agri'monia, växtsläkte (fam. *Rosa'ceae*). En art, *A. eupato'ria*, småborre l. åkermönja, med delade blad och gula blommor förekommer allmänt i Sverige och odlas stundom. Mera sällsynt är *A. odora'ta*, luktborre, l. luktmönja.

A'grion, se **Trollsländor**.

Agrio'tes, se **Knäppare**.

Agri'ppa, Marcus Vipsa'nus, f. 63, d. 12 f. Kr., romersk fältherre, vän och medhjälpare till Augustus, vars motståndare Antonius han besegrade vid Aktion 31 f. Kr. Gift med Augustus' dotter Julia. — Som stadsprefekt i Rom byggde han bl. a. det äldre Panteon och termer.

Agri'ppa, se **Herodes**.

Agrippi'na. l. A. d. ä., d. 33 e. Kr., dotter av M. V. Agrippa och Augustus' dotter Julia; g. m. Germanicus, som hon följde i fält; moder till Caligula. Hennes popularitet säges ha väckt Tiberius' fruktan och hon förvisades till ön Pandataria, där hon led sväldöden. — 2. A. d. y., d. 59 e. Kr., den förnas dotter; för-



Agrippina d. ä. Antik marmorstaty.

mådde genom skändliga intriger sin farbroder kejsar Claudius till äktenskap och till att adoptera hennes son i ett tidigare gifte, Nero, varefter hon lät förgifta Claudius (54); mördades själv på Neros befallning.

Agrono'm, teoretiskt och praktiskt skolad jordbrukare. Titeln A. erhålles efter avlagd examen vid svenska statens lantbruksinstitut Alnarp och Ultuna. — **Agronomi'**, lantbruksvetenskap, läran om lantlushållning.

Agroste'mma, växtsläkte (fam. *Caryophylla'caæ*). En art, *A. githa'go*, klätt, åkerklätt, klint l. oxöga, med stora rödvioletta blommor växer ofta såsom ogräs i rågåkrar. De svartbruna fröna innehålla ett giftigt ämne, *agrostemma-sapotoxin*. I allmänhet förekommer ej ogräset i så stor mängd, att någon fara för förgiftning uppstår.

Agro'stis, växtsläkte (fam. *Grami'neae*), omfattande flera vanliga gräs, såsom *A. spi'ca ve'nti*, åkervan l. kösa, *A. stoloni'fera*, kryppven, som användes i gräsfröblandningar, och *A. cani'na*, brunven. *A. capil-*

la'ris odlas för sina dekorativa blonvippor.

Agrostologi' (grek. *a'grostis*, åkergräs, *lo'gos*, lära), läran om gräsen.

Agro'tis, se *Euxoa*.

Agrypni', grek., sömnlöshet.

A'guas Calie'ntes, "varma vatten". 1. Stat i Mexiko. 125,000 inv. — 2. Stad i A. I. I dess närhet varma källor; därav namnet. Rika minnesmärken från den spanska tiden. 45,000 inv.

Aguéli, Ivan (egentl. *John Gustav Agelii*), f. i Sala 1869, d. i Barcelona 1917, målare. Redan 1890, då A. första gången kom till Paris, gjorde han bekantskap med de då så gott som okända konstnärerna van Gogh och Gauguin, av vilka i synnerhet den senare fick ett avgörande inflytande på hans stil. Under långvariga uppehåll i Spanien, Egypten, Mindre Asien och Indien blev han anarkist och muhammedan och bedrev studier i astrologi. Huvudsakligen arbeten från hans sista år ha på senare tiden blivit tillgängliga; de känneteckna honom som en intellektuellt begåvad konstnär, i många avseenden före sin tid; redan omkr. 1890 sysslade han med de omkr. 1910 uppträdande kubisternas problem, om också med mera intuitiva, rent konstnärliga metoder. Flera arbeten av honom finnas i Nationalmuseum.

Agulhas [agu'ljas] är namnet på Afrikas sydspets. Utanför Kap A. sträcker sig på omkring 100 m. djup en bred undervattensplatå, *Agulhas-banken*. — *Agulhas-strömmen*, den varma havsström, som följer Kaplandets s.ö. och s. kust.

Agunnaryd, socken i Kronob.

l., pastorat i Växjö stift. 1,400 inv.

Aguti, se **Guldhare**.

A'hab, konung i Israel (omkr. 877—854 f. Kr.), Omris son. Hans gemål Isebel, dotter av sidoniernas konung Etbaal, för-mädde honom att dyrka Baal. Mot honom uppträdde profeten Elia. A. stupade i strid mot konungen av Aram. (1 Kon. 16 f.)

A'has, konung i Juda (omkr. 736—730 f. Kr.), Jotams son. Kom snart i beroende av Assyrien, vars konung han kallat till hjälp i ett krig mot Israel. (2 Kon. 16, Jes. 7.)

Ahasve'ros (hebr. *Achasjve-ro'sj*). 1. Namn på orientaliska furstar i G. T., i Esra 4 och Esters bok Persiens Xerxes, i Dan. 9:1 fader till den kaldeiske konungen Darejaves (se **Dareios**). — 2. Den vandrande juden, en gestalt som enligt sägnen rolös irrar omkring intill tidens slut till straff för att han icke ville låta Jesus vila utanför sitt hus på väg till Golgata. Denna legend uppträder i tryck för första gången i Tyskland 1602, i Sverige 1643. Ett besläktat motiv möter emellertid i engelska och franska krönikor redan på 1200-t. Säggen om den vandrande juden (eller **Jerusalem skomakare**) har ofta iklätts poetisk dräkt, bl. a. av Goethe, Rydberg och Levertin.

Ahime'lek, en överstepräst, som i Nob gav David skådebröden att äta samt Goliats svärd. Han mördades av Saul (1 Sam. 21 och 22).

Ahito'fel, konung Davids rådgivare; svek honom för att övergå till Absalom; tog sitt liv, då han anade Absaloms nederlag. (2 Sam. 15 f.)

Ahlborn, **Lea**, f. **Lund-**

gren, f. 1826, d. 1897, medaljgravör vid myntverket 1853, ordinarie myntgravör 1855—96.Utförde svenska, norska och finska mynt samt ett stort antal medaljer.

Ahlefeldt, dansk adelssläkt, härstammande från Holstein. **Claus A.**, f. 1614, d. 1674, deltog i krigen mot Sverige på 1640- och 50-t. **Frederik A.**, f. 1623, d. 1686, storkansler, sedan han 1676 medverkat till Griffenfelds fall.

Ahlenius, **Karl Jakob Mauritz**, f. 1866, d. 1906, geograf, e. o. professor i Uppsala. Utgav ett stort antal arbeten om den svenska geografins historia och kartografi, påbörjade utgivandet av det stora uppslagsverket *Sverige, geografisk topografisk statistisk beskrivning*.

Ahlgren, **Ernst**, pseudonym för Victoria M. Benedictsson.

Ahlgrensson, **Fritz**, f. 1838, d. 1902, teaterdekoremålare, anställd vid de kungl. teatrarna i Stockholm och Köpenhamn. Upprättade 1868 tillsammans med L. Josephson Mindre teatern i Stockholm. A:s scenerier kännetecknas av glänsande kolorit, god komposition och rik fantasi. Bland de förnämsta av hans arbeten för Stockholmsoperan äro dekorationerna till *Judinnan*, *Africanskan*, *Den flygande holländaren* och *Lohengrin*.



Sceneri ur *Flygande holländaren* av Fr. Ahlgrensson.

Ahlqvist. 1. Alfred Gustav A., f. 1838, d. 1881, hävdatecknare, framför allt verksam på Vasatidens historia. — 2. August Engelbrekt A., f. 1826, d. 1889, finländsk språkforskare och skald, prof. i de finska språken vid Helsingfors universitet 1863—88. Utgav finska översättningar från Runeberg och K. J. L. Almquist samt en egen diktsamling *Säkeniä*, Gnistor, under pseud. Oksanen, av oksa, kvist. Grundlade 1847 den för utvecklingen av finsk nationalkänsla viktiga tidskriften *Suometar* och utgav 1871—74 *Kieletar*, Språkets Genius, med språkavhandlingar och ypperliga litterära kritiker. A. bekämpade kraftigt de fanatiska finshetsivrarna.

Ahmed, *turkiska* sultaner. 1. A. I (reg. 1603—17) förde fruktlösa krig med kejsar Rudolf II och med perserna, uppförde en praktfull moské i Konstantinopel. — 2. A. III (reg. 1703—30), Karl XII:s värd vid hans vistelse i Turkiet 1709—14; förde misslyckade krig med Ryssland, Österrike och Persien. Blev avsatt av janitsjarerna och troligen förgiftad (1736).

Ahmed, f. 1898, sjah av *Persien* 1909, den 7:e härskaren av dynastien Kadjar.

Ahmedabad, stad i brittiska Indien, fordom huvudstad i riket Gujarat. 220,000 inv.

Ahmed Fuad, se *Fuad*.

Ahnfelt. 1. Nils Otto A., f. 1801, d. 1837, docent i kyrkohistoria och dogmatik i Lund 1821, botanist, mest känd för sina utmärkta arbeten rörande mossorna. — 2. Paul Gabriel A., f. 1803, d. 1863, den förres broder, präst. Av svår reumatism tvingad till stillasittande, ägnade han sig åt skriftställer och

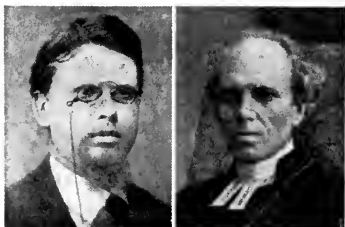

Arvid Ahnfelt. O. N. T. Ahnfelt, har efterlämnat en mängd kvicka och underhållande biografier, tidskildringar och uppsatser. Bekanta äro hans *Studentminnen* (1857). — 3. Oskar A., f. 1813, d. 1882, de förres broder, resepredikant, sångare och kompositör; hade stor del i de andliga väckelserna på 1850- och 60-t. *Ahnfelts sånger*, samlingar av andliga visor, till vilka A. satt musik, började utkomma 1850 och ha upplevat många upplagor. — 4. Arvid Wolfgang Natanael A., f. 1845, d. 1890, son till A. 2, journalist, samlare och utgivare av litterärt och personhistoriskt källmaterial: *C. J. L. Almquist* (1876), *L. F. Rääf af Smdland* (1879), *Nektar och gift. Ur svenska pressens, skönlitteraturens och paskillernas historia* (1881), minnen ur hov- och diplomatkrönikan m. m. A. är emellertid föga kritisk, och hans uppgifter få endast med stor försiktighet användas. — 5. Otto Nathanael Theophilus A., f. 1854, d. 1910, teolog, prof. i Lund 1892, biskop i Linköping 1907, utövade ett omfattande dogmatiskt och kyrkohistoriskt författarskap; banbrytande är *Utvecklingen av svenska kyrkans ordning under Gustaf I:s regering* (1893).

Ahlund, Nils Gabriel, f. 1889, historiker, publicist, politisk medarbetare i Svenska Dagbladet sedan 1917. Har utgivit

talrika bidrag till företrädesvis den tidigare storhetstidens historia. Av hans produktion märkes i övrigt *Sundsvalls Historia* (1621—1803), 2 d. (1921).

A'ho, **Juhani**, f. 1861, d. 1921, Finlands främste finskspråkige författare på senare tid; hette egentligen **Johannes Brofeldt** men gjorde 1907 sin pseudonym till sitt borgerliga namn. A. har givit intensiva uttryck åt den finska folksjälen i prosasamlingarna *Spånor* och *Enris* (1891—1904), i romanen *Panu* (1897), som skildrar brytningstiden mellan hedendom och kristendom i Karelen, romanerna *Ensam* (1890) och *Prästens hustru* (1893), *Johan* (1911), *Samvetet* (1914) och *Fredseremiten* (1916), *Minns du —?* (1920).

Ahr, biflod från Eifel till Rhen. A:s floddal är känd för vinodling.

Ahrenberg, **Johan Jakob**, f. 1847, d. 1914, finländsk arkitekt och författare. 1886 förste arkitekt vid överstyrelsen för allmänna byggnaderna i Hälsingfors. A:s skönlitterära produktion omfattar östfinländska hembygds-skildringar och noveller t. ex. *Hihuliter* (1889) och *Familjen på Haapakoski* (1893) samt rese- och personskildringar, *Albert Edelfelt* (1902), *Människor som jag känt* (5 delar, 1904—10) m. fl.

A'hriman l. **Angramainju**, se **Zarathustra**.

Ahuramazda, se **Zarathustra**.

Ai-Ai, se **Fingerdjur**.

Aiakos, grek. sagokonung, son till Zeus, domare i Hades. Bland hans ättlingar, **Aiakiderna**, voro **Telamon** av **Salamis**, **Aias'** fader, och **Peleus**, fader till **Akilleus**.

Aias (lat. *A'jax*), två grekiska

hjältar i trojanska kriget. 1. Den store A., sonson till **Aiakos**, näst **Akilleus** akaiernas ypperste kämpe. Efter en tvekamp med **Hektor** bytte denne rustning med A. till tecken på ömsesidig beundran. I **Odyssén** berättas, att då **Akilleus'** vapen som tapperhetspris tilldelades **Odyseus**, A. tog sitt liv. I sin tragedi **Aias** låter **Sofokles** A. vansinnig av harm hugga in på en boskaps-hjord, varefter han i blygsel störtar sig på **Hektors** svärd. — 2. Den lille A., stamheros i **Lokris**, den snabbaste bland akaierna; led skeppsbrott på hemvägen från **Troja** och störtades av **Poseidon** i havet till straff för övermod mot gudarna. **Lokrerna** i **Syd-Italien** hade i sin härordning en plats tom, där A. osynlig troddes kämpa.

Aidin, stad i **Mindre Asien** s. om **Smyrna** med livlig handel. 35,000 inv. — A. var tidigare ett annat namn på **turkiska vilajetet Smyrna** (se d. o.).

Aigeus (lat. *Ae'geus*), sago-konung i **Aten**, fader till **Teseus** (se d. o.); i tro att sonen var död störtade han sig i havet, som efter A. nämnes det **Egeiska**.

Aigistos, se **Orestes-sagan**.

Aigina, se **Egina**.

Aigospotamoi, grek. (lat. *Aegospotamus*), flod i **Trakien**, s. om **Gallipoli**, vid vars mynning **spartanerna** besegrade **atenarna** 405 f. Kr.

Aigrette [ägre'tt], fr., se **Ägrett**.

Aiguillette [ägije'tt], se **Ägiljett**.

Aigun, stad i **Manchuriet** vid **Amur** med betydande exporthandel. 20,000 inv. — I A. slöts 1858 ett gränsfördrag mellan **Ryssland** och **Kina** (se **Amur**).

Aigy'ptos (grek., lat. *Aegyptus*), son till konung Belos i Egypten, åt vilket land han enligt traditionen givit namn.

Aila'nthus glandulo'sa, guda-trädet (fam. *Simaruba'ceae*, ordn. *Gerania'les*), ett i ö. Asien inhemskt, c:a 8—10 m. högt träd med stora parbladiga blad och oansenliga blommor i tätta vippor; odlas här och var i s. Sverige som parkträd.

Ailette [äle'tt], fransk flod i dep. Aisne, tillflöde till Oise (från ö.). A. skilde under tiden från slaget vid Malmaison till 3:e slaget vid Aisne de franska och tyska ställningarna på den viktiga Chemin-des-Dames-fronten. Den franska inbrytningen i det tyska ställningssystemet den 20—22 aug. 1918 — ”Tysklands andra svarta dag” — med därpå följande operationer, benämnes ofta slaget vid A.

Ailu'rus, se Kattbjörn.

Ain [äj], departement i ö. Frankrike, i ö. ett bergland med åkerbruk och boskapsskötsel, i v. ett vidsträckt sumpland, Pays de Dombes (se d. o.), begränsat av floden Ain och Saône. 320,000 inv. Huvudstad Bourg.

Ainei'as, se Aeneas.

Aino (eg. *Anni*), Jukahainens syster i Kalevala, flyr från hemmet, då hon skall bli Väinämöinens brud, och försvinner i havet.

Aintab, stad i Syrien, n. om Aleppo, efter Turkiets nederlag i världskriget skådeplats för heta strider mellan armenier och turkar. A., som varit besatt av fransmännen, hör till det område, som dessa i överenskommelse med Angoraregeringen okt. 1921 lova-de utrymma.

Ainu, **Aino**, primitivt naturfolk, som fordom bebott hela Ja-



Ainu-man.

pan samt troligen vissa delar av Asiens fastland men nu undanträngts till Yezo, Sahalin och Kurilerna. Ainus äro fiskare och jägare och bo i hyddor samlade i byar. Deras antal överstiger ej 20,000. Härstamningen är okänd.

Aio'ler, namn på de grekiska nybyggarna på ön Lesbos och den mitt emot liggande delen av Mindre Asiens kust. En särskild dialekt, den aioliska, utvecklades här; den har inverkat på de homeriska dikterna men nådde sin högsta fulländning med Alkaios och Sapfo på Lesbos. Bland A:s 12 städer voro Smyrna och Kume märkligast. A. hade i förhistorisk tid emigrerat från n. Grekland, Tessalien och Beotien, och på grund av släktskapen började efter hand invånarna i dessa landskap även kallas A. Slutligen blev A. benämning för alla grekiska stammar, som icke voro joner eller dorer. En mytisk person, Aiolos, Hellens son, konstruerades till stamfader.

Aj'olos (lat. *Ae'olus*) är enligt Odysseus 10:e sång vindarnas herre och bosatt på ön Aiolia långt västerut. Där håller han

vindarna fängslade och släpper ut dem på gudarnas befallning. Ej identisk med aiolernas stamfader. Jfr Aioler.

Air [är], fr., min, utseende, i musiken melodi, visa. — **Air de danse**, ett från 1600-t. härstammande dansstycke, vanligen förekommande i suiter.

A'ir, oasområde i s. Sahara med tuaregisk befolkning. A. genomdrages av flera bergskedjor, som nå upp till 1,500 m. höjd.

A'ira, växtsläkte (fam. *Grami'neae*), till vilket räknas flera vanliga gräs, såsom krustätel, *A. flexuo'sa*, och tuvtätel, *A. caespito'sa*. *A. e'legans* odlas såsom dekorationsväxt.

Airedaleterrier [ä'ødejl-], se Hund.

Airo'l, en i vatten olöslig vismutförening, som fått användning vid särbehandling som ersättningsmedel för den giftiga och illaluktande jodoformen.

Airy [ä'ri], sir George Bid-



Aiskines. Antik marmorstaty.

dell, f. 1801, d. 1892, engelsk astronom, professor och observatorieförestånd. i Cambridge 1828, kungl. astronom i Greenwich 1835—51. Observerade solförmörkelser, utgav en stjärnkatalog och läroböcker i fysik.

Ai'skines (lat. *Ae'schines*), f. omkr. 389, d. 314 f. Kr., atensk talare, en av dem som inför hotet från Makedonien framhöll fäfanligheten av allt motstånd. Han kom i konflikt med Demostenes (se d. o.) och gick i frivillig landsflykt.

Ai'skylos (lat. *Ae'schylus*), f. 525 f. Kr., d. 456 på Sicilien, den äldste av grekernas tre stora tragöder och en av världslitteraturens störste. A. kämpade mot perserna vid Maraton och Salamis, omkr. 500 uppträdde han som dramatisk författare, men vann segerpriset först 485 och besegrades av Sofokles vid dennes första framträdande 468. A:s författarskap sammanfaller med den avgörande perioden i det grekiska dramats utveckling till fast och genomförd dramatisk form. Då skådespelarnas antal ökades från en till två, blev dialogen i stället för kören dramats kärna. A. skapade verkliga karaktärer och införde en spännande handling, som visserligen berättades och ej försiggick inför åskådaren men som dock gav starka dramatiska effekter. Införandet av dekorationer, maskineri och scenförändringar tillskrivs även A. Tankeinnehållet är präglad av religiositet och stor slaget livspatos, versen rik och lyriskt mättad. A. uppges ha författat 90 eller 70 dramer, men blott sju äro bevarade i en trohigen för skolbruk avsedd samling. *Den fjättrade Prometheus* är det första drama, där en karak-

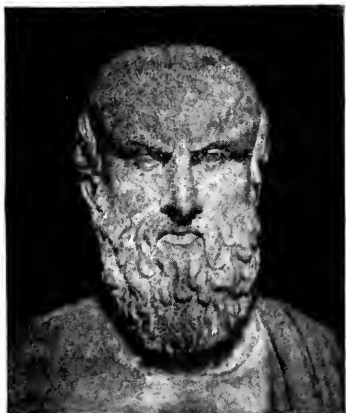

Aiskylos. Antik marmorbyst.

tär skildras; Prometheus, titanen, som av kärlek till människorna gav dem elden och hoppet, straffas av Zeus med de grymmaste kval. Det har inspirerat Milton, Viktor Rydberg m. fl. Det var det första i en trilogi, d. v. s. en följd av tre sammanhängande dramer med en gemensam avslutning. *Orestes'*a är den enda bevarade trilogien. Dess första stycke, *Agamemnon*, hör till det yppersta av all dramatisk litteratur. Det skildrar den trojanske hjältens hemkomst efter tio år till Atreus' borg och hans död för makans, Klytaimestras hand. I *De gravofferbärande* tager deras son, Orestes, den förfärliga blodshämnden, mördar sin moders älskare, Aigistos, och sedan modern, men jagas i vilt vanvett bort av erinnyerna, hämndens gudinnor, för att slutligen i *Eumeniderna* genom Atenes frikännande röst inför Athens areopag bli fri från sin skuld. *De skyddssökande*, *Perserna* och *De sju mot Tebe* behandla även nationella ämnen.

Aisne [än]. 1. Departement i

n.ö. Frankrike med rik industri. Hör till de trakter i Frankrike, som genom världskriget gjort de största befolkningsförlusterna. 420,000 inv. mot 530,000 1911. — 2. Flod i n. Frankrike, upprinner i Argonneskogen och utfaller i Oise. — Tre större stridshandlingar under världskriget ha fått namn efter floden A. 1) Efter slaget vid Marne gingo de tyska arméerna på högra flygeln tillbaka till höjderna norr om A. och Aisne-Marnekanalen. De angreps här av de fransk-engelska trupperna, vilka dels försökte omfatta den högra flygeln (över Noyon), dels bryta igenom i luckan mellan Klucks och Bülow's arméer i trakten öster om Craonne. Båda dessa avsikter korsades emellertid, förnämligast genom ingripande av nya tyska trupper, dittransporterade från Lothringen. Omkr. 20 sept. 1914 var striden längs hela fronten stående. 2) Nivelles offensiv. I samband med den engelska offensiven vid Arras på våren 1917 företogo fransmännen ett stort anfall å Aisnefronten med mål att åstadkomma en fullständig genombrytning av de tyska linjerna. I denna deltog fyra franska arméer. Huvudgruppen — tre arméer — stod under befäl av general Micheler. Anfallet igångsattes 16 april, men de stora



Krigsskådeplatsen vid Aisne.



Tysk maskingevärssavdelning rycker fram vid Soissons 1914.

operationerna avbröts redan den 18 efter relativt obetydliga terrängvinster. En del mindre operationer förlängde slaget till de första dagarna av maj. Fransmännen togo under slaget över 20,000 fångar och nära 200 kanoner. Å andra sidan voro deras blodiga förluster mycket stora (över 100,000 man). Det hela uppfattades som en allvarlig motgång och gav anledning till Nivelles avlägsnande från överbefälet samt även till allvarliga myterier inom franska armén. Efter kriget har detta slag givit upphov till en synnerligen livlig polemik, särskilt angående de politiska och militära myndigheternas inbördes ansvar för operationens anordnande och även för dess tidiga avbrytande.

3) Under tyska vårfälttåget 1918 ansatte Ludendorff 27 maj en stöt över Ailette och A. i ändamål att taga linjen Soissons—Vesle—Reims. Överbefälet fördes av tyske kronprinsen; i anfallet deltog 1:a och 7:e tyska arméerna (F. v. Below och

v. Böhn). De franska och engelska försvarstrupperna under gen. Duchêne (armégruppschef: gen. Franchet d'Esperey) blevo fullständigt överraskade och till stor del tillintetgjorda. Den tyska framryckningen fortsatte över de från början anbefallda målen och kunde hejdas — delvis med hjälp av amerikanska trupper — först sedan den nått Marne. De franska förlusterna voro mycket stora (123,000 man, 330 artilleripjäser).

Aj'sopos, 500-t. f. Kr., grek. fabeldiktare, slav från Samos, omtalad som ful och mycket kvick, skall ha blivit ihjälslagen, då han på uppdrag av konung Kroisos kommit till Delfoi. En mängd fabler, som tillhöra den uråldriga, för de flesta folk gemensamma fabelskatten, ha tillskrivits A. Den äldsta svenska samlingen av A:s fabler är från år 1603. Jfr Babrios.

Aiss, den medelst ett # en halv ton höjda tonen a.

Aito'lia, Etolien, jämte Akarnanien en nomarki i v. Grekland. 190,000 inv. — Fordom var A. ett landskap, uppkallat efter Endymions son **Ai'tolos**. Det beboddes av aitolerna, ett kraftigt jägar- och krigarfolk, som särskilt framträdde under kampen mot de makedoniska erövrarna. Det bildade kärnan i det aitoliska förbundet, som länge med framgång försvarade sig mot olika fiender och först efter romarnas seger vid Pydna 168 f. Kr. upplöstes.



Från striderna vid Craonne 1914.

Aivali, **Aivalik**, grek. *Kydo'nia*, näst Smyrna den största grekiska staden i n.v. Mindre Asien, vid Adramytiviken mitt emot Mytilene. A. har som kulturhärd spelat stor roll för det moderna Greklands pånyttfödelse.

Aix [äks], stad i Frankrike nära Marseille. På grund av sina varma källor var A. redan känt av romarna (lat. *A'quae Se'xtiae*). Under medeltiden blev A. huvudort i Provence och säte för fransk odling och kultur. Här avhöllos från 1501 parlamenten för Provence. Stadens äldre del äger ännu flera minnesmärken från denna och ännu äldre tider. Ärkebiskop. Textilindustri samt handel med säd, vin och olja. 30,000 inv.

Aix-la-Chapelle [äks-la-sja-pä'll], se **Aachen**.

Aix-les-Bains [äkslebä'ŋ], mycket besökt badort i franska dep. Haute-Savoie, berömd för sina varma svavelkällor. Anlitas företrädesvis för reumatiska åkommor samt hudsjukdomar. 9,000 inv.

Ajaccio [aja'ttjä], Korsikas huvudstad på öns v. kust. Napoleons födelsestad. Kurort på grund av det varma och milda vinterklimatet. Omfattande sardellfiske. Staden är exporthamn, särskilt för oliver. 19,000 inv.

Aj-Aj, se **Fingerdjur**.

A'jax, se **Aias**.



Ajuga reptans.

Ajmer-Merwara, provins i Rajputana, brittiska Indien. Mineral. Sädesproduktion. 500,000 inv.

Å jour [a ŋor], fr. 1. För dagen; vara à jour, veta sista nyheterna. — 2. Genomskinlig; om mönster: genombruten (*jour*, även hälsöm).

Ajournera [asjerne'ra] (av fr. *jour*, dag), uppskjuta till annan dag.

Ajova'nolja, se **Carum**.

A'juga, växtsläkte (fam. *Labiatae*) med tre svenska arter, av vilka pyramidsugan l. kärringrukan, *A. pyramida'lis*, är den vanligaste. *A. reptans*, krypsuga, odlas.

A'kaba, stad i Arabien, vid n. spetsen av **Akaba-viken**, den mellan Arabien och Sinaihalvön inskjutande viken av Röda havet. A. ligger vid den gamla pilgrimsvägen från Egypten till Mecka.

Akademi betecknar dels ett högre läroinstitut (universitet, högskola), dels också ett lärt eller vittert samfund. Invid Aten fanns fordom en park, **Akademeia**, där Platon plögade före-



Parti från Ajaccio.

läsa för sina lärjungar; därav namnet *Akademien* för Platons skola. Efter hand blev A. vanligt namn på sammanslutningar av vetenskapsmän, filosofer och författare för den högre bildningens främjande. Märkligast av dessa äldre tiders samfund är Museion i Alexandria, grundat av Ptolemaios II på 200-t. f. Kr. (Se *Museum*.) Efter den antika kulturens fall förekom inga A. av betydelse, förrän sådana under renässansen bildades i *Italien*. 1460 uppstod i Florens *Accademia Platonica*, främst för att återuppliva studiet av Platons filosofi. 1582 grundades också i Florens *Accademia della Crusca* ("Kliakademien") med uppgift att rensa italienskan som man rensar mjölet från kli. Den utgav 1612 en ordbok, som sedan utgått i flera upplagor. — Av senare A. i Italien må nämnas *Reale Accademia delle Scienze* (1783) i Turin för matematik och naturvetenskap och *Accademia de' nuovi Lincei* (1847), sedan 1883 erkänd som officiell vetenskapsakademi. — Med renässanskulturens inträde i andra länder följde även där upprättande av A. I *Frankrike* grundades 1635 *Académie Française* med uppgift att skydda och rensa franska språket. Den ingår sedan 1803 i *Institut de France* (sed. o.). I samma syfte stiftades *Real Academia Española* (1713) i Madrid i *Spanien*. I *England* skapades *Royal Society of London* (1662) för naturvetenskaper och matematik. *Akademie der Wissenschaften* (1700) i Berlin, *Tyskland*, och en med samma namn i Wien, *Österrike* (1846), hava matema-



Allegori över Svenska akademien in-stiftande. Stick av Condé.

tik, naturvetenskap, filosofi och historia på sina program. Av *För. Stat:s* många A. märkas *Smithsonian Institution* (1848), som är världens rikaste, samt *Washington Academy of Sciences* (1898), bägge i Washington. I *Danmark* grundades *Kgl. danske Videnskabernes Selskab* 1742 och i *Norge* *Kgl. norske Videnskabers Selskab* i Trondhjem 1760 samt *Videnskapsselskapet i Kristiania* 1857. — I *Sverige* grundades 1710 *Vetenskapssocieteten* i Uppsala. Övriga ännu arbetande svenska A. äro *Akademien för de fria konsterna* (1735), *Vetenskapsakademien* (1739), *Vitterhets-, historie- och antikvitetsakademien* (1753), *Musikaliska akademien* (1771), *Örlogsmannasällskapet* i Karlskrona (1771), *Göteborgs vetenskaps- och vitterhetssamhälle* (1773), *Fysiografiska sällskapet* i Lund (1778), *Svenska akademien* (1786), *Krigs-*

vetenskapsakademien (1796), Lantbruksakademien (1811), Samfundet för utgivande av handskrifter rörande Skandinaviens historia (1817), Humanistiska vetenskapssamfundet i Uppsala (1889), Samfundet De nio (1913), Humanistiska vetenskapssamfundet i Lund (1918), Ingenjörsvetenskapsakademien (1919), Längmanska kulturfondens nämnd (1919) samt Vetenskaps-societeten i Lund (1919). — Medlemmarna i A. utses för livstiden. I vissa A., såsom Svenska akademien, är antalet bestämt och nytt inval sker vid ledamotsfrånfälle. Nyvald ledamot håller då vid sitt inträde parentation över sin föregångare. A:s sammankomster upptagas i regel av föredrag, som sedan bruka tryckas i A:s handlingar. De vetenskapliga A. hava varit forskningen till gott stöd. Genom sina vanligen stora ekonomiska resurser ha de ofta förmått träda emellan, där ett vetenskapligt resultat måhända eljest icke skulle kunnat utnyttjas. De vittra A. ha genom prisbelöningar och understöd uppmuntrat den litterära verksamheten. — *Konstakademier* kallas dels samfund av konstnärer och konstvänner till befordrande av undervisning i de bildande konsterna, dels också de under ledning av sådana samfund ställda läroverk, där dylik undervisning meddelas. De första konstakademierna bildades under renässansen i Italien; större betydelse fingo de först för den eklektiska riktning inom konsten, som började vid 1500-t:s slut. Den förnämsta av de akademier, som voro ledande inom den eklektiska skolan, var den av carraccierna (se Carracci) 1589 stiftade Acca-

demia degli Incamminati ("de på rätt väg gåendes akademi") i Bologna. Under 1600- och 1700-t. bildades konstakademier i de flesta europeiska länder, i Sverige 1735. En viss, särskilt i konstens brytnings-tider märkbar konservatism kännetecknar även konstakademierna, som därför sällan gå i spetsen för sin tids konstnärliga utveckling. — Även för den *musikaliska* konstens omhuldande finnas A., vanligen kombinerade med institut för musikalisk undervisning, *konserverior*. Sådana finnas i London, Bryssel och Stockholm (se Musikaliska akademien). På en del håll ha musikutövande sällskap tillägnat sig titeln A. utan att uppfylla för A. erforderliga villkor, t. ex. Singacademie i Berlin.

Akademien för de fria konsterna består, bortsett från hedersledamöter, av högst 50 svenska ledamöter, endast konstnärer, vare sig män eller kvinnor. Dessutom kunna utländska ledamöter väljas. A. står under ledning av en *preses* och firar årligen sin högtidsdag den 30 maj. Under akademiens överinseende står *konsthögskolan*, som ledes av en av akademien på tre år vald direktör. I detta läroverk undervisas i teckning, målning, skulptur, dekorativ konst, etsning, perspektivritning, anatomi och konsthistoria. Särskild undervisning för arkitekter är anordnad. Lärarna äro 8 professorer och 4 ordinarie lärare. — Akademiens byggnad vid Rödbodtorget i Stockholm, ombyggd 1892—97, innehåller undervisningslokaler, ateljéer, samlings- och utställningslokaler samt bostäder för vissa tjänstemän. Akademien äger en konst-

samling, ett bibliotek och ett värdefullt arkiv. — Akademien inrättades 1735 under namnet Kongl. Ritakademien, närmast för att utbilda medarbetare till slottsbyggets utsmyckning och omorganiserades 1768 med benämningen Målar- och bildhuggarakademien. Det nuvarande namnet infördes vid 1810 års statsreglering. Undervisningen omfattade länge endast teckning och byggnadskonst; 1856 inrättades en målarskola, 1861 en skola för landskapsmålare. Tidvis har akademien även anordnat konstutställningar.

Akademiska föreningen, sammanlutning av lärare och studenter vid Lunds universitet, grundad 1830 (stadgar 1831) med nationerna som huvudmän. Föreningen har sedan 1851 egen byggnad, utvidgad 1880 och 1911, med läskolor (Ateneum), festvåningar, restaurant, teatersalong, klubb- och bostadsrum. Fastighetens vicevärd är *edilen*, utsedd av föreningen. Föreningens högsta ledning handhaves av *överstyrelsen*, vari nationerna representeras av sina deputerade.

Akademiskt bildade kvinnors förening, stiftades 1904 med uppgift att verka för akademiskt bildade kvinnors likställighet med män med samma kompetens. Rätt att bli medlem äger varje

svensk kvinna, som vid universitetet eller högskola i Sverige avlagt annan än blott förberedande examen. A. räknade 1921 omkr. 270 medlemmar och är ansluten till International Federation of University Women.

Akademi'sterna, benämning på de författare, som mot nyromantikerna försvarade den av Svenska akademien gynnade fransk-klassiska smaken. Se *Nyromantik*.

Akai'a, ett på Peloponnesos' n. kust beläget, forngrekiskt landskap, vars urspr. namn var *Aigi'alos* och befolkning joner. Dessa fördrevos efter den doriska folkvandringen av akaierna (se d. o.), efter vilka landet fick namnet A. Då romarna 146 f. Kr. underkuvade Grekland, kallades detta som romersk provins A. — Numera är A. jämte Elis en nomarki. 255,000 inv. Huvudstad: Patras.

Akai'erna l. akéerna voro under Greklands heroiska tidsålder troligen den talrikaste av de 4 helleniska stammarna, ty Homeros betecknar med detta namn samtliga greker. Efter den doriska vandringen slog sig akaierna ned i Aigialos (se Akai'a) och undanträngde dess joniska befolkning. De bildade där ett statsförbund, det akaiska förbundet, bestående av 12 småstater eller städer. Länge saknade detta politisk betydelse på grund av Spartas hegemoni, och först sedan det makedoniska riket på 300-t. f. Kr. krossat Greklands frihet, hade det en kort storhetstid. Omkring 280 f. Kr. bildades ett nytt akaiskt förbund, som sökte inom sig samla alla Peloponnesos' stater till skydd för friheten och



Akademiska föreningens byggnad i Lund.

som länge rönt motstånd från Sparta. Först den duglige strategen Filopoimen (se d. o.) lyckades en tid ena Peloponnesos. Förbundet blev snart beroende av romarna, och då det 146 f. Kr. inlät sig i strid med dem, blev det krossat.

Akarna'nien, det nordvästligaste landskapet i det forna Grekland, uppkallat efter Alkmaions son Akarnan; numera jämte Aitolia en nomarki. 190,000 inv.

Aka'sia, se *Acacia* och *Rodinia*.

Akatal'ktisk, se *Katalektisk*.

Akavare, se *Akka*.

Akbar Djelaleddin-Muhammed, f. 1542, d. 1605, mongolisk-indisk härskare, efterträdde 1556 sin fader Humayun som stormogul. Genom lyckosamma krig och stor statsklohet lade han under sig vidsträckta delar av Indien och genomförde en fast statsorganisation inom sitt välde. Han var tolerant mot olika tänkande och ingrep endast



Akbars grav i Sikandra.

mot grymma och ovärdiga religionsformer. Älskad och beundrad av sin samtid torde han kunna räknas bland världens yppersta härskare. Se *Indien*.

Ake'bia quina'ta (fam. *Laridizabala'ceae*, ordn. *Rana'les*), slingerväxt med violettröda blommor, inhemsk i ö. Asien, odlas i s. och mellersta Sverige.

Akebäck, socken i Gottl. l., jämte Roma, Björke och Follingbo pastorat i Visby stift. 150 inv.

Akéer, se *Akaierna*.

Akelo'os (grek., lat. *Achelous*), flodgud, den äldste av Okeanos' och Tetys' söner, kämpade i tjurgestalt med Herakles och besegrades. Hans under striden avbrutna horn gjordes av najaderna till ett ymnighetshorn. — A. är namnet på Greklands största flod; har källor i Albanien, utfaller i Joniska havet, c:a 200 km. lång.

Akemeni'der, fornpersisk dynasti, till vilken Kyros och hans ättlingar hörde. Se *Persien*.



Akbar vid 15 års ålder. Efter en indopersisk miniatyr.

Akeratos-gruppen, nötkreatursgrupp som i Sverige representeras av fjällrasen och "rödkullorna". Är f. ö. spridd över så gott som hela Europa, Central-Afrika och vissa delar av Asien. Den har mycket gamla anor och uppkom förmodligen redan i förhistorisk tid ur korthornad boskap. Utmärkande för gruppen är hornlöshet, starkt utvecklad pannknöl, smalt huvud och genomgående hjorttyp.

Akerma'n, befäst stad i Bessarabien, Rumänien, vid Dnjestrs mynningsvik. Export av vin, salt, fisk och ull. 40,000 inv.

A'keron, smärtans flod, i Epirus. Har på grund av sitt dystra utseende fått låna sitt namn åt en flod i Hades; även namn på en flod i s. Italien.

Akerselven kommer från höjderna n. om Kristiania, rinner genom staden och faller ut i Kristianiafjorden. Älven driver i sitt nedre lopp ett stort antal fabriker.

Akershus. 1. Norskt fylke, gränsar till Buskerud och Opland i v., Hedmark och Östfold i ö. och omfattar tre huvuddelar: Aker i v., Follo i s. och Romerike i n.ö. Fylket omfattar 5,300 kvkm. och har 170,000 inv., varav endast 3,000 bosatta i städer. A. är ett av Norges skogrikaste fylken. Närmast Kristianiafjorden är det ett fruktbart, välodlat siluområde och mellan Mjösen och Öieren utbreda sig havsavlagringar, som bilda Romerikeslätten. Förutom havre och potatis odlas korn och råg. Träförädlingsindustri. — 2. Fästning nära Kristiania, byggd på 1200-t., ombyggd och utvidgad av Kristian IV och V på 1600-t. A. var i äldre tider residens för de danska konungarna och deras ståthållare

och har spelat en framstående roll i de skandinaviska ländernas inbördes fejder. Belägrades bl. a. av Karl XII 1716.

Akhisa'r, gammal stad i Mindre Asien. Export av marmor, bomull och opium. Järnvägsförbindelse med Smyrna. 12,000 inv., till största delen turkar.

Aki'lles-sena, den kraftiga sena, som förmedlar den stora vadmuskelns fäste vid hälbensutskottet.



Akilleus dödar Troilus. Grekisk vas-målning.

Aki'lles (lat. *Achilles*), en av de grekiska hjältarna framför Troja. Enligt Iliaden råkade A. under belägringens tionde år i tvist med överbefälhavaren Agamemnon. A. drog sig tillbaka från striden men återupptog den, när hans barndomsvän Patroklos dräpts av Hektor. Han fällde denne men stupade kort därefter för en pil, som Paris riktat med Apollons hjälp. — En senare saga berättar, att A:s moder genom att doppa honom i den underjordiska floden Styx gjort honom osårbar över hela kroppen med undantag av den häl, vari hon höll honom. Därav uttrycket *akilleshäl*, en persons sårbara punkt.



Akkaglaciären sedd norrifrån.

Akita, hamnstad på n.v. kusten av Huvudön (Honshu), Japan. Rishandel. 35,000 inv.

Akjab, se **Akyab**.

Akka, **Akavare**, isolerat fjällmassiv med glaciärer i Lule lappmark. Högsta toppen ligger 2,013 m. ö. h. Känt för sin naturskönhet.

A'kka, se **Acka**.

Akla'tisk (grek. nekande *a*, *kla'ein*, bryta) säges en kropp vara, som ej bryter ljusstrålar.

Akle'ja, se **Aquilegia**.

Akli'ner kallas de linjer, som på kartor uppdragas genom punkter utan magnetisk inklinations.

Akmi't, se **Egirin**.

Akmoli'nsk. 1. Provins i ryska Central-Asien, ö. om Aralsjön. 1,5 mill. inv. Huvudstad är Omsk. — 2. Stad i nämnda provins vid Isjim. Karavancentrum. 11,000 inv.

Akoniti'n, se **Aconitum**.

Akra'nier, djur utan kranium. Se **Lansettfisk**.

Akrel, **Akrell**. 1. Fredrik Akrel, f. 1748, d. 1804, kopparstickare, huvudsakligen sysselsatt med tillverkning av glober och kartor. Porträttgravör. — 2. Karl Fredrik Akrell, f. 1779, d. 1868, generallöjtnant och kopparstickare. Som fortifikationsofficer medverkade han vid det första utbyggandet av Trollhätte kanal samt vid befästnings-

arbeten i Stockholms skärgård och vid Stralsund. Erhöll 1852 uppdrag att utarbета förslag till elektriska telegraflinjer och stamlinjer. 1854—62 chef för telegrafverket. Graverade kartor, sjökort samt illustrationer till ett stort antal topografiska arbeten och resebeskrivningar.

Akroama'tisk, se **Undervisningsmetod**.

Akroba't (grek. *akrobatē'n*, gå på tå), urspr. lindansare, sedermera benämning för olika slag av ekvilibrister, ormmänniskor, jonglörer, konstcyklister o. a. (se **Cirkus**).

Akrodo'nt, se **Tänder**.

Akroka'rupa mossor, se **Bladmossor**.

Akrolei'n, se **Glycerin**.

Akroli't (grek. *a'kros*, högst, och *li'tos*, sten), forngrekiska statyer av trä med de nakna delarna av sten.

Akromati'sm (grek. nekande *a* och *kroma*, färg), upphävd färgspridning. Genom kombinerad av glasprismor med olika spridningsförmåga kan färgspridningen (se **Dispersion**) i det närmaste upphävas. Ett dylikt sammansatt prisma säges vara akromatiskt. På liknande sätt kan även en lins, som på grund av kromatisk avvikning (se **Aberration**) lämnar otydliga



Akrobater. Målning av G. v. Hennigs.



Erekteion, Akropolis.

bilder, göras akromatisk. Den färgspridning, som kvarstår, kallas linsens l. prismats sekundära spektrum.

Akromatopsi' (grek. nekande *a*, *kro'ma*, färg, och *o'ps*, öga), färgblindhet.

Akromegali' (grek. *a'kros*, högst, och *me'gas*, stor), abnorm tillväxt, som företrädesvis träffar ändställda kroppsdelar, händer, fötter, näsa, läppar, tunga, underkäk, ytteröron. Härigenom vanställes ansiktet i hög grad, varjämte krökning av ryggraden (kyfo's) inträder. Med sjukdomen följer höggradig andlig och kroppslig svaghet. A. förorsakas av sjukliga processer i vissa delar av hjärnbihanget (se d. o.) och hör till den grupp sjukdomar som betecknas som rubbningar av inre sekretionen (se d. o.). Det vid A. ofta starkt förstörade hjärnbihanget vållar genom tryck på de närbelägna synnerverna en partiell förstöring av dessa, varigenom vissa delar av näthinornorna bliva blinda och den sjukes synfält på ett karaktäristiskt sätt inskränkes.

Akron [e'jkrn], stad i staten Ohio, Förenta Staterna, vid Ohio-

kanalen. Tillverkning av gummi-, ylle- och maskinvaror. 210,000 inv.

Akronyktisk uppgång (grek. *a'kros*, högst, främst, och *nyx*, natt) har en stjärna, som börjar framträda vid solens nedgång.

Akropeta'l (grek. *a'kros*, högst, lat. *pe'tere*, söka) säges växtdelars utveckling vara, då de yngre växtdelarna sitta närmare axelspetsen än de äldre. I motsatt fall är utvecklingen eller tillväxten basipetal.

Akro'polis (grek. *a'kros*, högst, och *po'lis*, stad), högt belägen fästning vid de gamla grekiska städerna, under äldre tid i regel konungaresidens. I inskränkt mening avser ordet Athens borgklippa. Här bodde ursprungligen stadens konungar och senare peisistratiderna. Sedan Xerxes under det andra persiska kriget förstört A., återställdes dess befästningsverk under Kimon, som även byggde det lilla Nike-templet vid uppgången till klippan. Under Perikles' tid tillkommo de praktbyggnader, som gjorde A. till medelpunkten för Greklands konstliv. Klippans västra sluttning bebyggdes av



Partenon.

arkitekten Mnesikles 437—31 med de s. k. propyléerna, ett komplex av portar och trappor, som i sin blandade tempel- och fästningsstil antydde platsens dubbla bestämmelse. — På högsta punkten av A. uppfördes av arkitekterna Iktinos och Kallikrates gudinnan Atenas tempel, Partenon (färdigt 438), en byggnad av sällsynt harmoniska proportioner i fritt behandlad dorisk stil, som inneslöt gudinnans staty, utförd av Feidias i guld och elfenben, och som utvändigt, i gavelfält, friser och metoper, smyckades med de härligaste skulpturer, med säkerhet utförda efter Feidias' utkast och under hans överinseende. Byggnaden räddades åt eftervärlden genom att förvandlas först till kristen kyrka och sedan till turkisk moské. 1687, då A., som på den tiden var en turkisk fästning, belägrades av venezianarna under den



Detalj ur Partenonfrisen.

svenske fältherren Otto Vilhelm v. Königsmarek, träffades Partenon av en bomb. Turkarna hade inrett templet till krutmagasin, och den våldsamma explosion som uppstod sprängde det i tvenne delar. Byggnaden står ännu kvar som ruin; av dess skulpturer äro endast några få bevarade på sin plats, medan de övriga förts till British Museum i London. — Ett mindre och något yngre tempel, Erektion (färdigt 393), har en komplicerad och ovanlig plan-



Akropolis, sett från Zeustemplet.

form samt inneslöt två särskilda helgedomar. Dess "karyatidhall", vars tak bäres av kvinnliga statyer, innehöll möjligen Atenas heliga olivträd. — A. var för övrigt översälat med altaren och bildverk, av vilka intet bevarats till vår tid. Däremot har man vid utgrävning av fyllningen innanför Kimons befästningsmurar funnit en mängd skulpturer från tiden före perserkrigen i en ålderdomlig, på en gång sträng och intagande stil. — På A:s sluttningar ligga Herodes Atticus' Odeion och den berömda Dionysosteatern, båda från senare perioder av antiken.

Akro's, se Socker.

Akro'stikon (grek. *a/kros*, ytterst, *stikos*, rad), en dikt, vari begynnelsebokstäverna i de olika raderna tillsammans bilda en mening eller ett namn. A. förekommer redan under senantiken och i äldre nordisk poesi.



Akroterion.

Akrote'riön, plur. akrote'rier, skulpterade prydnader, som stå på de tre hörnen av en gavel; använda huvudsakligen i antik och antikiserande byggnadskonst.

Aksa'kov. 1. Sergej Timofejevitj A., f. 1791, d. 1859, rysk författare. Hans huvudverk, *Familjekerönika* (1856), är en ypperlig skildring av det ryska godsägarlivet. — 2. Ivan Sergejevitj A., f. 1823, d. 1886, den föreg:s son, rysk socialpolitisk författare och tidningsutgivare. Intog en betydande ställning som slavofilernas huvudman.

Akt, handling (även skriftlig handling, dokument); högtidlig förrättning, huvudavdelning i ett skådespel. — Akt (ty. *Acht*) 1. **Bann** betydde egentligen lag, påbud, men blev under medeltiden benämning på straff, företrädesvis fredlöshet, d. v. s. förlust av det samhälleliga rättsskyddet. I den mån statsmakten skaffade sig andra straffarter, försvann detta straff i det borgerliga livet. Som

politiskt maktmedel fortlevde det dock länge i Tyskland, där kejseraren kunde förklara de tyska furstarna "i rikets akt" (sista gången 1706 mot kurfurstarna av Bayern och Köln).

Akter, bakre delen av ett fartyg. — **Aktersegel**, de segel, som befinna sig akter om fartygets tyngdpunkt. — **Akterskepp**, den del av fartyget, som ligger akter om dess bredaste del. — **Akterspegel**, den plank- eller plåtbeklädnad akter ut, som förenar fartygssidorna. Var fordom utsirad och försedd med balkonger o. d. Numera ha fartygen oftast ingen akterspegel, utan äro "rundgattade" eller spetsiga akter ut. — **Akterstäv**, kölens förlängning uppåt, längst akter ut. Ängfartyg ha vanligen två stävar, propellerstäv och rorstäv.

A'ktie (holl. *actie*, lat. *a'ctio*, av *a'gere*, handla), fr. *action*, eng. *share*, skriftligt eller

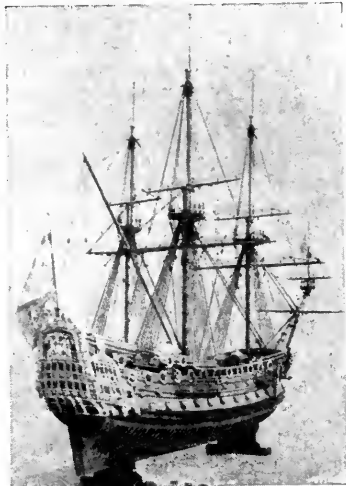

Modell till engelsk örlogsman från 1600-t. med rikt utsmyckad akterspegel.



Ett unikt aktiebrev.

tryckt bevis på andel i ett affärsföretag. Årliga räkntan (utdelning l. dividend) bestämes av bolagsstämman. En aktie utgöres av bolagets skuldförbindelse (aktiebrevet l. manteln) samt kupongarket, bestående av talong och vinstutdelningskuponger. Sedan alla kuponger inlösts, erhålles ett nytt kupongark mot avlämnande av talongen. — Man särskiljer *stamaktier*, vilka utgivits för att anskaffa det första nödiga rörelsekapitalet, och *preferens- l. prioritetsaktier*, vilka äga vissa företrädesrättigheter framför stamaktierna, såsom viss given utdelning, var- efter den övriga vinsten fördelas lika mellan samtliga aktier. Emission av preferensaktier brukar tillgripas vid trängande behov, givas i likvid för skulder o. s. v. — *Aktionär*, aktieinnehavare.

Aktiebok, en bok, i vilken aktier upptagas med uppgifter om äganderätten till desamma. A. upplägges på ett aktiebolags huvudkontor över bolagets samtliga aktier.

Aktiebolag, se *Bolag*.

Akti'nier, se *Sjöanemoner*.

Akti'niska strålar (av grek. *akti's*, stråle), de kemiskt verk-samma (blå, violetta och ultra-violetta) ljusstrålarna. De absorberas av s. k. aktiniskt glas.

Akti'nium, se *Radium*.

Akti'noelektricitet, de elektriska fenomen, som uppträda på ytorna av en kristall (t. ex. av flusspat l. kvarts), då denna ut-sättes för bestrålning från en ljuskälla. Jfr *Pyroelektricitet*.

Aktinomet, apparat för bestämning av en ljuskällas strål-ningsintensitet; grundar sig på uppmätandet av ljusets värme-, kemiska l. elektriska verkningar.

Aktinomorf (grek. *akti's*, stråle, *morfe'*, form), se *Symmetri*.

Aktinomyko's (grek. *akti's*, stråle, och *my'kes*, svamp), se *Strålsvamp*.

Aktion [aksjo'n] (av lat. *a'gere*, handla), åtal, anklagelse inför domstol. — *Aktione'ra*, å statens vägnar väcka och full-följa åtal för tjänstefel.

Aktion (lat. *A'ctium*), stad och udde vid Artabukten, bekant genom Octavianus' seger över Antonius 31 f. Kr.

Aktio'nsradie, räckvidd (radiostations, kanons m. m.); den vägsträcka ett örlogsfartyg med ekonomisk fart kan avlägsna sig från sin station utan att fylla bränsleförråden.

Aktio'nsturbin, se *Turbin*.

Aktionä'r, se **Aktie**.

Aktiv (lat. *actīvus*), verksam, driftig; motsats: **passiv**. — **Aktiva**, *handelst.*, fordringar, tillgångar; motsats: **passiva**, skulder. Äro aktiva mindre än passiva säges företaget vara **insolvent**, betalningsodugligt. — **Aktivarörelsegrenar**, se **Bank**. — **Aktivforml.** **aktivum**, se **Verb**. — **Aktivhandel**, export och import, företagna för landets egen räkning med egna kapital, arbetskrafter och transportmedel. — **Aktiv rörelse**, term använd inom sjukgymnastiken för att beteckna den form av rörelse, där patienten själv genom muskel-sammandragning åstadkommer densamma. Jfr **Motståndsrörelse** och **Passiv rörelse**. — **Aktivtjänst**, beteckning för befattning på stat, i motsats till över stat, på reservstat och i reserven. I vissa arméer användes uttrycket **A.** såsom synonym för tjänst i krig.

Aktivi'sm, en i världskrigets början i Sverige uppkommen beteckning för en från olika politiska partier rekryterad rörelse åsyftande aktiv politik gent emot Ryssland med Finlands frigörande ss. främsta mål. Detta ansåg man bäst kunna vinnas genom svenskt ingripande i kriget på centralmakternas sida. Rörelsen, som företedde olika skiftningar, fick sina idéer spridda bl. a. genom en i många upplagor utkommen skrift *Sveriges utrikespolitik i världskrigets belysning* (1915), men den kunde ej vinna anslutning från den officiella politikens ansvarige företrädare. — Ordet **A.** återfinnes numera i flera länders politiska terminologi, i vissa fall på grund av

direkt påverkan från den svenska **A.**

Aktivite't, verksamhet, verksamhetsförmåga.

Aktivum, se **Verb**.

Aktri's (fr. *actrice*), se **Aktör**.

Aktuali'sm, en av grundprinciperna för den moderna geologien, innebärande att företeelserna från äldre geologiska perioder kunna tolkas genom kunskap om de nu pågående (aktuella) geologiska processerna. "Det närvarande är nyckeln till det förflutna" (Lyell). **A.** står i motsats till de äldre geologiska "katastrofteorierna".

Aktualite't, verklighet, vad som har betydelse för tillfället. Se vidare **Potentialitet**. — **Aktue'll**, nuvarande, påträngande, brännande, av intresse för dagen.

Aktua'rie, eg. ämbetsman som har till uppgift att mottaga och förvara inkommande handlingar; i vissa yngre ämbetsverk titel på tjänstemän i den gamla notariegraden.

Aktö'r (fr. *acteur*), skådespelare. — **Aktris**, skådespelerska.

Akusti'k (grek. *aku'ein*, höra), vetenskapen om ljudet (ljudvågorna, ljudets reflexion, brytning, interferens o. s. v.). Även ljudverkan i en lokal. Se **Ljud** och **Ton**.

Aku'stisk telegraf grundar sig på ljudets fortplantning i fasta kroppar och användes till praktiskt bruk i form av **talröret**. De ljudvågor, som fortplantas i rörets väggar, övergå i mycket ringa grad till omgivande föremål av mindre täthet, t. ex. luft, murverk o. d. Se även **Undervattenssignaler**.

Aku't (lat. *acutus*, av *acus*, nål), skarp, häftig, med häftigt

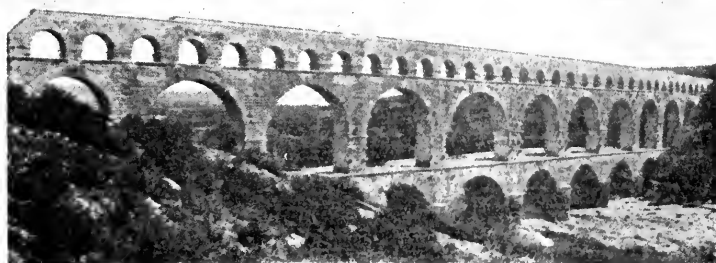

Agrippas akvedukt vid Nîmes (Pont du Gard).

förlopp. — Akut accent, se Accent. — Akut sjukdom, en plötsligt insättande och relativt kortvarig (1 månad) sjukdom, i motsats till kronisk sjukdom. En del sjukdomar äro till sin natur antingen enbart akuta eller enbart kroniska, andra åter kunna antaga än den ena, än den andra formen.

Akvamarin, se Beryll.

Akvapu'lt (av lat. *a'qua*, vatten, och *pe'llere*, driva), se Hydrauliska väduren.

Akvare'llmåleri, konsten att måla med vattenfärg (akvarellfärg). Akvarellfärgen utgöres av färgämne, upplöst i vatten, och lägges på vit eller svagt tonad grund, nästan alltid papper. Sedan den torkat, förblir den genomskinlig och låter underliggande teckning framträda. I sin enklaste form (lavering) utföres akvarellmålningen med en enda färg, som genom olika styrka, d. v. s. olika utspädning, bildar ljusare och mörkare toner. Akvarelltekniken lämpar sig bäst för snabbt och skissartat utförda arbeten i mindre format.

Akva'rium (lat. *a'qua*, vatten), behållare med vatten, vari för studiesyfte l. nöje hållas vattendjur och vattenväxter.

Akvati'nta, "färgat vatten", en för lavering (se Akvarell-

måleri) avsedd vattenlösning av någon mörk färg. — **Akvatintaetsning**, ett grafiskt förfarande, som härmar laveringens verkningssätt. Se Etsning.

Akvavi't (lat. *a'qua vi'tae*, livets vatten), se Brännvin.

Akvedu'kt (av lat. *a'qua*, vatten, och *du'cere*, leda), latinsk beteckning för de storartade vattenledningar, som under forntiden konstruerades för att förse Rom och sedermera även andra städer med vatten. I regel utgjordes en A. av en trumma eller kanal, vilande på rader av grova murpelare, som förenades av rundbågar. A. kring Rom, som förde källvatten från Apenninerna till staden, hörde till forntidens största tekniska byggnadsverk. De stå till en del kvar (flera äro ännu i bruk) och ge med sina mäktiga pelarrader det flacka landskapet kring Rom en egenartad karaktär. A. sammanbyggdes ofta med broar; så *Pont du Gard* vid Nîmes och akvedukten vid Spoleto. A. byggas stundom ännu, då vattenledningar korsa större vattendrag. — Numera betecknar ordet A. även en s. k. kanalbro, d. v. s. en brobyggnad, som har till uppgift att leda ett vattendrag över ett hinder utan större ändring av vat-

tendragets nivå. I Sverige utfördes av N. Ericson vid byggandet av Dalslands kanal (1865—68) vid Häverud en A., som leder kanalen över nedanför liggande fors.

Akvitanien, lat. *Aquità'nia*, romarnas namn på s.v. Frankrike mellan Loire-floden och Pyrenéerna. Ursprungligen bebott av en keltisk-iberisk befolkning, som snart romaniserades, blev A. på 400-t. boplatz åt de vandrande västgoterna. Dessa besegrades 507 av frankernas konung Klodvig, som införlivade A. med det frankiska riket. Emellertid hade A:s hertigar länge en självständig ställning i förhållande till de franska konungarna. Efter 900-t. kallas det s.v. A. även *Guienne*, och på grund av ett giftermål mellan dess arvtageriska Eleonora och Henrik II av England kom detta land under den engelska kronan. Under den senare medeltiden var A. ett stridsäpple mellan England och Frankrike, särskilt under hundraårskrigen, som slutade med att det 1453 återförenades med Frankrike.

Akyab, *Akjab*, hamnstad och distrikt i britt. Burma. Staden har som engelsk besittning utvecklats sig från en obetydlig by till en viktig handelsstad med stor risexport och har 40,000 inv.

Al, ital., sammandragning av prep. *a*, till, med artikeln *il*. Användes i musiktermer, t. ex. *da capo al fine* (reprise), från början till slut, *al loco*, till den ursprungliga platsen.

Al, arabisk artikel ofta ingående i egennamn.

Al, kem. Kemiskt tecken för en atom aluminium. — *Bot.* Se *Alnus*.

Ala. 1. Socken i Gottl. l., jämte

Kräklingbo och Anga pastorat i Visby stift. 310 inv. — 2. Kontrakt i Uppsala stift, omfattande pastoraten Mo, Rengsjö, Söderala, Ljusne och Bergvik, Hanebo och Segersta, Söderhamn och Sandarne, Norrala och Trönö, Skog och Lingbo. — 3. Sägverk vid Ljusnans mynning i Gävleborgs län. Tillhör Bergvik och Ala nya a. b.

À la med underförstått *manière* eller *mode*, sätt, t. ex. *à la française*, på franskt sätt.

Alabama [*äləbə'mə*], stat i Förenta staterna. Gränsar i n. till Tennessee, i ö. till Georgia, i s. till Florida och Mexikanska bukten och i v. till Mississippi. A. består till största delen av ett lågland, som anses i geologiskt ung tid ha höjt sig ur Mexikanska bukten. Stora delar av slätten äro välodlade, i s. däremot finnas vidsträckt barrskogar. Norra A. uppfylles av utlöpare från Alleghanybergen. De viktigaste floderna äro Alabama och Tennessee. — Klimatet är på höglandet sunt, på lågslätten osunt och feberalstrande. Högsta sommarvärmnen 40° C. — A. är en utpräglad åkerbruksstat. Det förnämsta sädeslaget är majs; vidare odlas havre och vete, foderväxter, potatis, socker och tobak samt i stor utsträckning bomull. Dessutom produceras järn, stål, kol, grafit, trävaror m. m. — Floderna erbjuda utmärkta kommunikationsleder inom staten. Den största staden är Birmingham. Mobile är den förnämsta hamnstaden och har stor export. Huvudstad är Montgomery vid floden Alabama. A:s invånarantal är omkr. 2 mill., därav nära hälften negrer.

Alaba'ster, en genomskinlig



Kunglig engelsk galavagn, torspänd à la d'Aumont.

varietet av gips, till färgen vit, gul-, röd- l. gråaktig, ofta ådrig; användes till prydnadsföremål.

À la bonne heure [alabån-nör], fr., i en lycklig stund, näväl, "det må vara hänt", gärna för mig.

À la carte [alaka'rt], efter matsedeln.

Alacta'ga, se Springrät-tor.

À la daube [aladå'b], kall rätt av stycken av kött, fisk eller vegetabilier samt gelé, som fått stelna i form och uppstjälpts.

À la d'Aumont [aladāmā'ŋ], ett efter en hertig av Aumont uppkallat sätt att anordna ett spann, varvid detta styres av jockejer, som rida på vänsterhästarna; alla kryss- och körtömmar bortfalla, och vagnen saknar kuskbock.

Ala'ddin (arab. 'Ala-ad-dī'n, trons noghet) med den underbara lampan, en av de mest bekanta sagorna i den arabiske sagocykeln Tusen och en natt. A., urspr. en fattig yngling, kom i besittning av en bronslampa, med vars hjälp han kunde behärska en mäktig ande. Efter många äventyr lyckades han till sist vinna sultanens dotter och dennes rike. Motivet, som är vida spritt, har i senare tid använts av Oehlenschläger i sagspelet Aladdin.

Alago'as, stat i Brasilien vid kusten mellan Pernambuco och

Sergipe. Mot kusten är landet lågt med marskländer, i n.v. ett skogigt bergland. Huvudprodukter äro socker, bomull, tobak och kaffe. Huvudstad och den närmsta hamnstaden är Maceio. A. har 1 mill. inv.

Alais [alä'], stad i dep. Gard, Frankrike. Centrum i ett kol- och järndistrikt. Järnvaru- och sidenfabriker. A. var bebyggt redan under romartiden. 30,000 inv.



Johannes Poulsen som Aladdin i Oehlenschlägers sagspel.

À la mode [alamá'dd], på modet, efter modet.

Ala'ner, germanskt ryttarfolk. Från Kaukasus utbredde de sig till s. Ryssland och slöto sig 375 till hunnerna; tillsammans med sveber och vandaler gingo de över Rhen 407. En del stannade vid Loire och kämpade under Aëtius mot Attila; andra grundade ett rike på v. Pyreneiska halvön och sammansmälte med vandalerna.

Alanäs, socken i Jämtl. l., jämte Ström pastorat i Härnösands stift. 1,940 inv.

Alaoi'ter, se Syrien.

de Alarcón y Mendoza [alar-kå'n-i-mendá'tha], Juan Ruiz, f. omkr. 1580 i Mexiko, d. 1639, spansk dramatiker; som karaktärsskildrare och etisk personlighet överlägsen Lope och Calderon, vilka på allt sätt förföljde honom. Hans *La verdad sospechosa* är förebilden för Corneilles komedi *Le menteur*, bearbetad av R. Steele till *The lying lover*, vilken i sin tur blev förebild för Karl Gyllenborgs *En bättrad Will-Hjärna*, uppförd i Stockholm 1745.

A'larik, f. omkr. 370, d. 410, västgoternas konung, var anförare för *foederati* (västgotiska hjälptrupper) i kejsar Teodosius' tjänst. Då Teodosius 395 dog, blev A. *magi'ster militum* (riksfältherre) och förvaltare över östra Illyrien (396). 401 inbröt han i Italien, besegrades först av den romerske överfältherren Stiliko, men slöt sedan ett fördrag med denne. Sedan Stiliko 408 störtats, tågade A. mot Rom, vars maktlöse kejsare tvingades att lyda hans vilja. Som Italiens okränkte härskare hotade A. Rom upprepade gånger samt intog och plundrade det 410. På väg till Afrika, för att kuva

Roms av honom avsatte kejsare Honorius, avled A.

Alarmanordningar för att under vissa förutsättningar automatiskt avgiva ljudsignaler ha funnit en mångsidig användning, men begagnas huvudsakligen 1) som skydd mot inbrott i bonings- och kontorsrum, kassavalv och kassaskåp; 2) till avgivande av nödsignaler i fabriker o. s. v.; 3) till automatisk kontroll av vattenståndet i vattenbehållare; 4) till automatisk kontroll av temperaturen i maskinrum, torkrum o. d. samt för kontroll av övertryck eller vattenbrist i ångpannor. Vanligtvis sker alarmeringen genom slutandet av en elektrisk ström, som sätter en eller flera ringklockor i verksamhet. — Till skydd mot inbrott brukar man i rummen anbringa dörr- och fönsterkontakter, jalousikontakter vid rulljalousier o. s. v. Vid kassaskåp användes ofta en anordning, grundande sig på *Wheatstones* brygga (se d. o.), verkande så, att vid dörrrens öppnande ett motstånd urkopplas, varigenom en elektrisk ström kommer att framgå genom en förut strömlös ledare. För kontroll av vattenståndet i vattenverk kombineras kontaktanordningarna med flottörer. För temperaturkontroll i varmrums brukar man ofta använda en kvicksilvertermometer som automatiskt verkande kontakt. I termometerns kula insmältes en platinatråd och en annan i termometerröret vid ett visst delstreck. Då temperaturen stiger till detta streck, framgår en elektrisk ström genom termometerns kvicksilverpelare och sätter en mellan platinatrådarna kopplad ringklocka i funktion. I stället för termometer brukas stundom

proppar av lättsmält metall, in-kopplade i en strömkrets, i vilken ingå elektromagneter, som, då de äro verksamma, sätta signalapparater ur funktion. Stiger temperaturen över en viss gräns, smälta propparna, ledningen blir strömlös och signalapparaterna kunna fungera. Se **B r a n d v ä - s e n**.

Alaska [elä'sko], **A l j a s k a**, territorium i Förenta Staterna, omfattar Nord-Amerikas n.v. halvö och utanför liggande ögrupper. Arealen är 1,5 mill. kvkm. eller mer än tre gånger Sveriges. Ö. gräns utgöres huvudsakligen av 141° v. lgd. I s. går A. ned till Alexanderöarna. En tredjedel av A. ligger n. om polcirkeln. I s. och s.ö. genomdrages det av Cordillerernas bergskedjor, som här i Mount Mac Kinley nå sin högsta topp, 6,420 m. Flera av topparna äro täckta av snö och glaciärer, bland vilka märkas Muirglaciären och Malaspinaglaciären. Flera ännu verksamma vulkaner från Cross' sund till Aleuterna. N. delen av A. är en ofantlig tundra med talrika sjöar och myrar. Den största floden är Yukonfloden, som till större delen är segelbar. Klimatet är i s. delen svalt kustklimat, i det inre kontinentalt polarklimat. — Befolkningen



Fort Wrangel, Alaska.

uppgår till omkr. 60,000, därav hälften vita. Infödningar äro eskimåer och indianer. Den största staden, Juneau, har endast 3,500 inv. — De förnämsta näringarna äro bergs- och skogsbruk. De kanadensiska guldfälten vid Klondyke nära gränsen till A. upptäcktes 1896 och ha sin förbindelse över A. till hamnen Skagway. Mineraltillgångarna äro stora, men äro beroende av järnvägsanläggningar. Guld utvinnes vid Juneau, Fairbanks, Seward och Tolstoj. Även andra mineral finnas och stenkol brytes vid Kap Lisburn. Laxfiske inbringar årligen c:a 14 mill. dollars. Jakten på pälsbärande djur är betydande. — A. utforskades 1741 av Bering och 1744 gjordes det till rysk besittning. 1867 köptes A. av Förenta Staterna för 7,2 mill. dollars. Dess östgräns till Kanada fastställdes 1903 genom skiljedom.

A'lava, den sydligaste och största av de baskiska provinserna, Spanien. A. är till största delen ett bergland, genomflutet av Zadorra, en biflod till Ebro. Huvudprodukter äro järn, koppar, bly, marmor och timmer. Får- och nötkreatursavel. Huvudort är Vitoria. A. har 100,000 inv.

A'lavo, socken i Kuortane härad, Vasa län, Finland; pastorat i Åbo ärkestift; bekant för en



Muirglaciären i Alaska.

seger, som Adlercreutz vann över ryssarna 1808.

A'lba (av lat. *a'lbus*, vit), fotsid dräkt av vitt linne, som i kyrkans äldre tid brukades av dem som skulle döpas; benämning på prästernas mässkjorta.

Alba [a'lva], Fernando Alvarez de Toledo, hertig av A., f. 1508, d. 1582, spansk fältherre. Efter att med utmärkelse ha kämpat med i kejsar Karl V:s många krig, mottog A. nära 60-årig 1567 uppdraget att kuva nederländarnas resning mot Filip II. Som Nederländernas ståthållare införde A. en våldregim, som resulterade i att 100,000-tals nederländare utvandrade, en del till England; andra flydde till Vilhelm av Oranien, som i landsflykt avvaktade ett lämpligt tillfälle att förnya resningen. Den började 1572 i de n. provinserna. A. fick f. å. sitt avsked. Erövrade Portugal 1580, men föll senare i onåd hos Filip II.



Hertigen av Alba. Samtida målning.



Albanska folktyper.

Albace'te [alvathä'te], stad i prov. av samma namn, Spanien. Boskapsmarknad. Berömt för sin kniv- och dolktillverkning. 25,000 inv.

A'lba Lo'nga, Roms moderstad, troligen beläget vid Albanosjön s.ö. om Rom, enligt sagan grundlagt av Ascanius, Aeneas' son.

Alban [å'lbn], Englands förste kristne martyrer, enligt legenden halshuggen under Diocletianus 22 juni 303 i sin födelsestad Verulamium, där ett kloster, S:t Albans, grundades 793.

Alba'ner, alban. *sjkipetarer*, indo-europeiskt folk (1—1,5 mill.), möjligen en rest av den illyriska folkstammen, bosatt i Albanien och Grekland med kolonier i Italien. Sönderfalla språkligt i nordliga geger, ett kortskalligt, mörklätt folk, och sydliga tosker, vanl. långskalliga, ljusa. Albanien A. äro mestadels analfabeter med ålderdomliga samhällsförhållanden.

Alba'ni, **Matthias**, namn på två violinfabrikanter, far och son, den förre på 1600-t. verksam i Bozen, den senare anställd hos fadern och hos Amati (se d. o.) i Cremona samt slutligen bosatt i Rom. Särskilt den yngres violiner ha stort anseende.

Alba'nien, stat på v. kusten av Balkanhalvön, är huvudsakligen ett bergland, genomdraget av kedjor, som utgöra fortsättning på Bosniens och Dalmatiens berg. A. sträcker sig från Skutarisjön i n. till Korfusundet i s. och når i det inre fram till Ochridasjön i ö. I s. äro dalgångarnas flodplan uppodlade och bergsslutningarna gräsbevuxna; inom de centrala delarna äro även delar av platålandet odlingsbara. Floderna äro små och obetydliga, den viktigaste är Drin. Albanerna äro till större delen muhammedaner; i n. bo c:a 100,000 romerska katoliker, bland vilka separationssträvanden gjort sig gällande. Språket är ett italienskt-grekiskt-turkiskt-slaviskt blandspråk (se även **Albaner**). Regeringen har (1922) sitt säte i Tirana. Övriga bekanta städer äro Durazzo (Drač), Skutari och Valona. C:a 700,000 inv. — A. har i sin naturs otillgänglighet haft ett skydd mot främmande invasioner, vilket bidragit att be-



Nordalbanskt berglandskap.

vara dess befolknings rasrenhet och i stor utsträckning skyddat dess självständighet. Efter att ha delat de övriga Balkanländernas öde att erövrats av romarna återvann A. sin självständighet och förde en seg kamp mot turkarna, innan dessa lyckades bli herrar över A. i slutet av 1400-t. (se **Kastriot**). Men även sedan var A. i stor utsträckning oberoende och styrdes i huvudsak av några rika godsägarläkter. Den muhammedanska religionen gav dem emellertid vissa turkiska privilegier, och om deras anseende i Konstantinopel vittnar bl. a., att sultan Abdul Hamid upprättade ett albanskt livgarde. Under Balkankrigen 1912—13 stod A. på Turkiets sida och gjorde energiskt motstånd mot de slaviska grannfolkens angrepp. Dess starkaste borg, Skutari, kunde endast genom hunger bevingas. A. blev genom freden en oberoende stat under stormakternas garanti och fick till furste prins Vilhelm av Wied, som emellertid förgäves försökte skapa en ordnad styrelse. Då han omedelbart efter världskrigets utbrott lämnade A., upprättades en regering under **Essad pasja** (se d. o.), som ställde sina krafter till ententens förfogande men hade att kämpa med inre motståndare, som av religiösa skäl stodo på Turkiets sida. N. delen av A. besattes 1916 av österrikiska trupper. Italienarna, som hade stora intressen i A., höllo Valona, och en glest besatt front av italienare mot österrikare uppstod ungefärligen i höjd med Berat. Med mindre förändringar blev läget här stående intill dess österrikarna i samband med den allmänna katastrofen utrymde landet (okt. 1918). A. togs då i

besittning av de allierade, som hade svårt att komma till enighet om dess blivande öde. Sedan Italien 1920 erkänt A:s oberoende och utrymt staden Valona, följde erkännande även från andra håll och A:s upptagande i Nationernas förbund.

Alba'no, stad i Italien, på södra sluttningen av Albano-bergen. Sommarbadort. Talrika minnen av romersk byggnadskonst. 9,000 inv.

Alba'no-bergen, en grupp vulkaniska berg i Italien, ö. om Rom. Högsta käglan är Monte Cavo, det forna *Mons latia'lis*. Vid foten av bergen ligger Albano-sjön, som saknar naturligt utflöde och avrinner genom en i berget huggen tunnel, utförd 396 f. Kr.

Albany [á'l'bæni]. 1. Huvudstad i staten New York, Förenta Staterna, på v. stranden av Hudsonfloden. Stor industriort med tillverkning av skodon och åkerbruksredskap. Viktig handelsplats tack vare dess utmärkta läge vid Erie- och Champlainkanalernas förening med Hudsonfloden. Ståtliga offentliga byggnader. Universitet. 110,000 inv. — 2. Distrikt i s.ö. Kap-provinsen, Syd-Afrika. — 3. Flod i Kanada från S:t Josefs-sjön. Rinner ut i James Bay.

Albargin' (lat. *albu'men*, äggvita, och *argen'tum*, silver), förening mellan silver och äggvita, kraftigt bakteriedödande medel; användes särskilt vid behandling av gonorré.

Albatro'ss, släkte tillhörande ordn. Stormfåglar, omfattande flera arter, samtliga från världshavens södra delar. Kraftigt byggda, stora fåglar och synnerligen starka och uthålliga

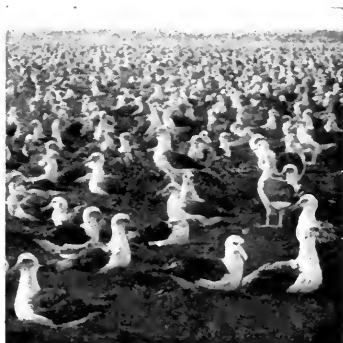

Albatrosser.

flygare, vilka ofta följa fartygen under flera dagar. Den största och med namnet A. vanligen åsyftade är *Diomedea exulans*, vilken mäter ända till 3,5 meter mellan vingpetsarna. Med undantag av vingarna, vilka äro svarta, är denna art rent vit.

Albatro'ss. 1. Se Asylrätt. — 2. Se Flygmaskin.

Albe'do (av lat. *albus*, vit), förhållandet mellan den från en kropp reflekterade och den mot kroppen infallande ljusmängden. Skulle en kropp kunna reflektera allt ljus, vore således dess A. precis 1. Månens A. anges till mellan 0,12 och 0,17. För nyfallen snö, som är starkt reflekterande, är A. = 0,78.

A'lberich. 1. Se Nibelungenlied. — 2. Hemligt nyckelord på tysk sida för de förstörings- och utrymningsarbeten (planläggning och utförande), som föregingo den frivilliga reträtten på västfronten i mars 1917 till Siegfriedställningen — populärt "Hindenburgska reträtten". A. användes numera ss. beteckning för hela operationen.

Albero'ni, Giulio, f. 1664, d. 1752, italiensk prelat, spansk

politiker. 1713 av hertigen av Parma sänd som konsul till Madrid genomdrev han Filip V:s för­målning med Elisabet av Parma, som tre år senare gjorde honom till spansk premiärminister; 1717 grand av 1:a kl. och kardinal. Han utvecklade nu en utom­ordentlig duglighet; näringarna uppblomstrade, penningväsendet ordnades, här och flotta utrustades. Men hans aggressiva utrikespolitik ledde 1718 till kvad­ruppelalliansen (se d. o.) mot Spanien. A. förvisades 1719, spe­lade senare en stor roll vid Vati­kanen och som ståthållare i Romagna.

Albers-Schönberg, Heinrich Ernst, f. 1864, d. 1921, fram­stående tysk röntgenolog, profes­sor vid universitetet i Hamburg. Utgav bl. a. *Die Röntgentechnik* (1893).

Albert [albä'r], stad i dep. Somme, Frankrike, vid floden Ancre. 7,000 inv. — A. låg under större delen av världskriget i frontlinjens omedelbara närhet och blev fullständigt förstört. Särskilt hårda strider förekom­mo vid Sommeslagets inledning samt i samband med tyska vår­offensiven 1918. A. intogs av tyskarna mars 1918 och återtogs aug. s. å. — A. blev ryktbart för sin "hängande madonna", en madonnabild på tornet till kyrkan Notre Dame de Brebières, som 1914 av en projektil vreds i våg­rät ställning och så förblev till 1918, då den föll ned.

Albert av Riga, d. 1229, biskop 1199 i Livland, där han införde kristendomen (liksom också på Ösel). Grundlade 1201 Riga och bildade till hedendo­mens bekämpande en orden, **Bröderna av Kristi rid­derskap**, vanligen kallad



Konung Albert av Belgien.

Svärdsriddarorden (se d. o.).

Albert, f. 1875, konung av *Belgien*, efterträdde 1909 sin far­bror Leopold II. Vid tyskarnas anfall 1914 ställde sig A. i spet­sen för motståndet, nödgades vika för övermakten men reorganise­rade armén och deltog i den av­görande höstoffensiven 1918. För­mäld 1900 med Elisabeth av Bayern, f. 1876, har han med henne två söner, av vilka kron­prins Leopold är född 1901, och en dotter.

Albert, f. 1848, d. 1922, furste av *Monaco*, regent 1889. A. har gjort sig känd speciellt för zoolo­giska djuphavsforskningar. 1899 inrättade han ett internationellt oceanografiskt institut i staden Monaco jämte ett museum och förvaltade oceanografiska institu-

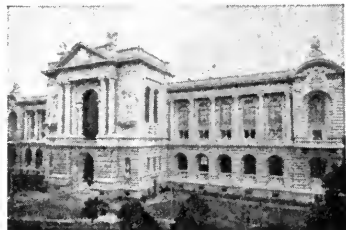

Oceanografiska museet i Monaco.
Exteriör.

tet i Paris. Tilldelades 1922 Antropologiska sällskapets Vegamedalj.

Albert, f. 1828, d. 1902, konung av Sachsen från 1873; framstående militär, som med utmärkelse deltog i dansk-tyska kriget 1849, Österrikes krig mot Preussen 1866 och fransk-tyska kriget 1870—71. Hans regeringstid kännetecknas främst av en stark utveckling av Sachsens industri. 1853 g. m. Carola av Vasa, sondotter till Gustav IV Adolf.

Albert, f. 1819, d. 1861, prins av Sachsen-Koburg-Gotha, 1840 förmäld med drottning Viktoria av England och från 1857 betitlad *Prince Consort*, prinsengemålen. Som medlem av Privy Council men ännu mer som drottningens personlige rådgivare utövade han stort inflytande genom sin intelligens och grundliga kännedom om kontinentalpolitiken. Tack vare sin finansiella begåvning och sina starka kulturella och sociala intressen sörjde han på ett utmärkt sätt för sin familj och gjorde även en god insats i engelskt samhällsliv.

d'Albert [dallbä'r], Eugen Francis Charles, f. 1864, engelskfödd pianist och kompositör, bosatt i Tyskland, har med största framgång företagit konsertresor i olika länder, även Sverige. Har komponerat pianostycken, sånger och operor. Av de sistnämnda märkas *Låglandet*, *Myrtokle* (orig. *Die toten Augen*) och *Scirocco*. Gift 1892—95 med pianisten Teresa Carreño.

Alberta [älbe'tø], sedan 1905 provins i Kanada mellan Saskatchewan och britt. Columbia, är i s. en trädlös prärie, i n. ett skogsland och genomflytes av floderna Saskatchewan, Athabasca och Peace. ½ mill. inv. Åkerbruket, som i s. är beroende av bevatt-

ningsanläggningar, är i stark utveckling jämsides med den pågående kolonisationens tillväxt. A. har Kanadas förnämsta kolfält. Viktigaste städer: Calgary och huvudstaden Edmonton.

Albert Bonnier, firma som driver bokförlags-, boktryckeri- och bokbinderirörelse i Stockholm, grundlagd 1837 av Albert Bonnier och starkt utvidgad av dennes son Karl Otto, som vid faderns död ensam övertog den och senare som meddelägare insatt sina båda äldre söner, Tor och Åke. Firman, som utvecklats till den största i sitt slag i Sverige och som har en filial i New York, Albert Bonnier Publishing House, har inlagt stora förtjänster särskilt om spridning av modern och äldre svensk skönlitteratur, av populärvetenskapliga arbeten och läroböcker. (Se även Bonnier.) — Albert Bonniers stipendiefond för svenska författare, stiftad 1901, åsyftar att lämna understöd åt talangfulla skönlitterära författare. Stipendier ur denna utdelas en gång om året.

Albert Edward-sjön, Albert Edward Nyansa, sjö i Central-Afrika, strax s. om ekvatorn, 965 m. ö. h., 4,000 kvkm. Den sydvästligaste av Nilens källsjöar. Upptäckt av Stanley 1876.

Albe'rti. I. Leon Battista A., f. 1404, d. 1472, italiensk arkitekt, målare och konstskriftstäl-lare, samtidigt poet, musiker, fornforskare, filosof och mekaniker, prelat och jurist. Hans försök till geometrisk analys av perspektivets lagar fingo ingripande betydelse för målarkonsten; som arkitekt bidrog han kraftigt till det antika byggnadssättets återuppväckande. Hans arkitekto-

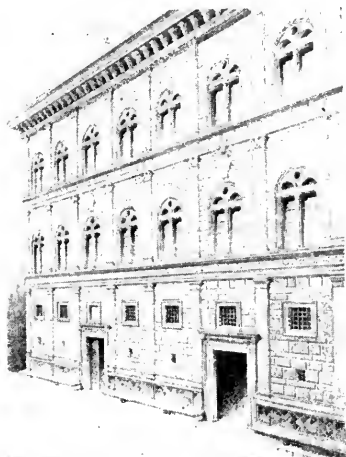

Palazzo Rucellai i Florens. Av Alberti.

niska huvudarbeten äro kyrkan San Francesco i Rimini, Palazzo Rucellai och fasaden till kyrkan Santa Maria novella i Florens. Hans viktigaste konstteoretiska skrifter äro *De pictu'ra* (Om målarkonsten) och *De re aedificatoria* (Om byggnadskonsten). — 2. Peter Adler A., f. 1851, dansk politiker, 1892 folketingsman, 1901—juli 08 justitieminister. Han angav sig sept. 1908 som skyldig till omfattande bedrägerier, för vilka han dömdes till 8 års tukthus. "Albertiskandalen" ledde bl. a. till ministären Christensens (se d. o.) fall.

Albertinska linjen, gren av sachsiska furstehuset, härstammande från Albrekt den djärve, som genom fördrag i Leipzig 1485 avstod kurvärdigheten åt sin broder Ernst. Genom slaget vid Mühlberg 1547 återvann Albrekts sonson Moritz värdigheten samt en del av Ernestinska linjens land. A. fick kunglig värdighet 1806.

Albert-sjön, Albert Nyansa, i ö. Central-Afrika. 150 km. lång och 30 km. bred, 680 m. ö. h. Genomflytes av den från Victoria Nyansa kommande Victoria-Nilen. A. ligger i n. delen av den stora gravsänka, som i s. fortsättes med Tanganyika.

Albertus Magnus, greve Albert af Bollstädt, f. 1193, d. 1280, tysk teolog och filosof, dominikanmunk, 1260—62 biskop i Regensburg, lärare bl. a. åt Thomas av Aquino. Utövade en vidsträckt lärarverksamhet vid flera universitet, bl. a. Paris och Köln. På Kungl. Bibl. i Stockholm finnes en handskrift av hans verk *De anima'libus* (Om djuren).

Albe'rtus Pi'ctor, Albert Målare, levde i slutet av 1400-t. och dekorerade ett stort antal kyrkor i Uppland med kalkmålningar, som i stil och färg röja god blick för monumentalmåleriets krav; motiven äro vanligen hämtade ur Biblia pauperum. A. utbildade en stor skara lärjungar, som varit verksamma i mellersta och n. Sverige. Tro-



Gregorius den store. Detalj av kalkmålning i Härkeberga kyrka av Albertus Pictor.

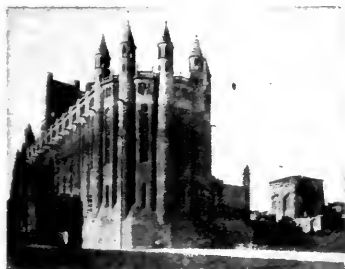

Katedralen i Albi.

ligen med orätt har han identifierats med den Albrekt Pärlistickare i Stockholm, som dog omkr. 1508.

Albi', stad i dep. Tarn, Frankrike, vid floden Tarn. Textilindustri. Handel med vin och frukt. Ärkebiskopssäte med katedral från 1200-t. 25,000 inv.

Albigeser, vissa med katarerna befreundade sekter i Syd-Frankrike under 1200-t., uppkallade efter staden Albi. A. voro starkt kyrkofientliga och vunno hastig utbredning. Påven Innocentius III predikade korståg emot dem. Albigenskriget, som utbröt 1209, fördes under 20 år med fasansfull grymhet. Först efter mer än 100 år lyckades man genom den 1229 införda inkvisitionen utrota sekten.

Albinism (lat. *albus*, vit), den företeelse hos djur och människor, som beror på saknad — helt l. i högre grad — av pigment (färgämne) i hud, hår och ögon; dylika individer kallas *albinos*. Egenskapen synes vara ärftlig. Kroppens färg är mer l. mindre vit l. svagt röd; ögonen synas röda på grund av att blodets färg här starkt lyser igenom. Kroppskonstitutionen är ofta svag, synförmågan alltid nedsatt (ljusskygghet). Stundom förekommer partiell A., i det endast

vissa fläckar äro vita. Hos människor är A. ganska sällsynt; den är mest känd hos negrer. Hos många djur är A. däremot betydligt vanligare, såsom hos möss ("vita råttor"), kaniner, vissa fåglar m. fl.

Albinos, se **Albinism**.

Albion, det äldsta, redan av Aristoteles brukade namnet på Storbritannien; av keltiskt ursprung, brukas nu blott poetiskt.

Albionpress, se **Tryckpress**.

Albit, se **Fältspat**.

Albo, härad i Kristianstads l., omfattande socknarna Ravlunda, Brösarp, Södra Mellby, Vitaby, Andrarum, Eljaröd, S:t Olov, Fågeltofta och Rörum.

Alboga, socken i Älvsb. l., jämte Od pastorat i Skara stift. 420 inv.

Alboin, d. 573, blev omkr. 565 konung över langobarderna i Pannonien, grundade 568 langobardariket i n. Italien.

Albo och Järrestads kontrakt i Lunds stift omfattar pastoraten Ravlunda och Brösarp, Andrarum och Eljaröd, Södra Mellby och Vitaby, Östra Vemmerlöf och Rörum, Simrishamn och Järrestad, Gladsax och Östra Tommarp, Simris och Östra Nöbelöv, Vallby och Bolshög, Stiby och S:t Olof, Borrbj.

Albors, se **Elbrus**.

Albrechtsberger, **Johann Georg**, f. 1736, d. 1809, österrikisk kompositör, 1794 Beethovens lärare, musikpedagogisk författare.

Albrekt av Mecklenburg, f. omkr. 1340, d. 1412, konung av *Sverige*. Sedan Magnus Eriksson och hans son Håkan avsatts, inkallades A., och den övliga kungahyllningen arrangerades vid Mora stenar 1364. Magnus



Albrekt av Mecklenburg och hans fader.
Initial ur en handskrift.

föll i A:s våld 1365, men Håkan, understödd av Valdemar Atterdag, fortsatte kampen och fick till sin hjälp även en folkresning mot det svåra övervåld, som A:s tyska läntagare tilläto sig. Håkan stod redan med sin här vid Stockholm, då A. räddades av den svenska rådsaristokratien, som framtving en förödmjukande konungaförsäkran 1371. Riksrådets ledare, Bo Jonsson Grip (se Bo Jonsson), blev långt mäktigare än konungen. Vid Bos död 1386 försökte A. komma åt hans stora egendomar, men då inkallade herrarna Margareta av Danmark. A. blev slagen och fången vid Asled febr. 1389 men frigavs mot lösen 1395 och begav sig till sitt hertigdöme, Mecklenburg.

Albrekt (ty. *Albrecht*), *tyska konungar* av habsburgska ätten. — 1. A. I, f. omkr. 1250, d. 1308, son till Rudolf av Habsburg. A. förbigicks vid konungavalet 1292 av Adolf av Nassau men uppsattes som motkonung, besegrade Adolf 1298 och regerade med

kraft, tills han mördades av sin brorson Johan. — 2. A. II, f. 1397, d. 1439, konung av Böhmen och Ungern 1437 och tysk konung 1438.

Albrekt (ty. *Albrecht*), *talrika tyska furstar*. 1. A. II, d. 1379, hertig av *Mecklenburg* 1329, son till Henrik Lejonet. Genom gifte med Eufemia av Sverige, Magnus Erikssons syster, kom han i kontakt med Norden och sökte vinna inflytande på Skandinaviens förvirrade politiska förhållanden. Hans enda triumf var sonen A:s val till Sveriges konung. — 2. A., f. 1490, d. 1568, grundare av hertigdömet *Preussen*. Som yngre son till Fredrik av Ansbach av huset Hohenzollern ingick A. i det andliga ståndet och blev vald till Tyska ordens stormästare 1511. Då han vägrade avlägga ed till ordens länsherre, konungen av Polen, utbröt krig, som slöts 1525 med en överenskommelse, att A. skulle mottaga *Preussen* som världsligt län under polsk suveränitet. Reformationen genomfördes. A. äktade Dorotea av Danmark och understödde jämte Gustav Vasa sin svåger Kristian III i grevefejden. Han grundade ett universitet i Königsberg, "Albertina". — 3. A., f. 1865, hertig av *Württemberg*. Förde under världskrigets första skede befälet över 4:e tyska armén och vann med denna slaget vid Neufchâteau. Överflyttades i okt. till Flandern och förde där en armé av nybildade trupper men misslyckades i sina försök att med denna genomryta Yserfronten. Från febr. 1917 till krigets slut befälhavare över den tyska armégruppen i Elsass-Lothringen.

Albrektsunds kanal, sprängd och uppnedd farled i Mar-

strands skärgård mellan Halsholmen och Klöverön.

Albret [albrä'], franskt vicegrevskap i Gascogne tillhörigt en av Frankrikes mäktigaste ätter under medeltiden. Johan av A. blev krönt till konung av Navarra 1494. Hans son och efterträdare, Henrik, som på 1550-t. fick A. upphöjt till hertigdöme, var gift med konung Frans I:s syster Margareta och hade dottern Johanna, f. 1528, d. 1572, drottning av Navarra, gift 1548 med Anton av Bourbon och moder till Henrik IV av Frankrike.

Albula, pass i Albulaalperna i kantonen Graubünden, Schweiz, från Inn till Rhens biflod Albula. Genom A. går järnväg.

Album (lat. *albus*, vit), hos romarna en vit, med gips bestruken tavla, avsedd för offentliga kungörelser. Numera vanligen samlingsbok för sentenser, namnteckningar, fotografier, vykort, musikstycken, frimärken.

Albūmen, lat., äggvita, frövit. — A. o'vi siccum, torkad hönsäggvita.

Album graecum, lat., grekiskt vitt, benämning på fordom i medicinen använda kalkrika (genom benutfodring) och på grund därav vita hundexkrementer.

Albumi'n, **Albumina't**, **Albuminoider**, se Äggviteämnen.

Albuminuri' (lat. *albu'men*, äggvita, och *uri'na*, urin), förekomst av äggvita i urinen. Uppträder i regel vid njurlidande och anses ofta av allmänheten felaktigt som liktydig med denna sjukdom. Utom vid njursjukdomar förekommer A. vid febertillstånd (febril A.), vid för-

giftningar, vid försvagad hjärtverksamhet (*stasalbuminuri*) samt ofta hos personer i uppväxtåren vid för stark ländkrök på ryggraden (ortotisk l. lordotisk A.).

Albumo'ser, se Äggviteämnen.

d'Albuquerque [dalbokärke], **Affonso**, kallad "den store", f. 1453, d. 1515, portugisisk statsman och krigare, guvernör i Ostindien. Erövrade 1510 Goa, som blev stödjepunkten i det portugisiska väldet i Asien, 1511 Malacka samt 1515 Ormuz, vilket gav Portugal makt över handelsvägarna genom Persiska viken.

Albu'num, se Vitved.

Alby, fabriksamhälle vid Ljungan och Norra stambanan. Karbid- och kloratfabrik. 1,800 inv.

Alböke, socken i Kalmar l. (öland), jämte Löt pastorat i Växjö stift. 540 inv.

Al'ca, se Tordmulesläktet.

Al'camo, stad i prov. Trapani, Sicilien, i ett rikt åkerbruksdistrikt. 50,000 inv. — I närheten låg det forna Segesta.

Alcázar [-ka'thar] (av arab. *al-kasr*, slottet), spansk benämning på palats, slott och borgar, som icke uteslutande avse försvarsändamål utan även anlagts i syfte att erbjuda bekvämlighet, gott utrymme och vackra omgivningar åt t. ex. ett furstligt hov. Ordet ingår stundom i spanska ortnamn.

Alce'do, se Kungsfiskare.

Al'ces, se Älg.

Alce'ste, se Admetos.

Alchemi'lla, växtsläkte (fam. *Rosa'ceae*), till vilket den på våra ängsmarker vanliga daggkåpan l. daggskålen, *A. vulgaris*, räknas. De små gulgröna

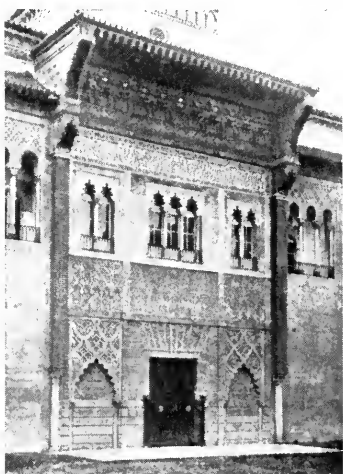

Alcazar i Sevilla. Huvudfasaden.

blommorna sakna kronblad. Bladen äro handflikiga, veckade. I Sverige förekommer dessutom ett par mer sällsynta arter, *A. alpina*, f j ä l l k å p a, med fingrade blad, och *A. arvensis*, å k e r k å p a l. j u n g f r u k a m, med små blomknippen i bladvecken. Hos *A.* förekommer apogami.

Alcock [ä'lkåkk], sir J o h n, f. 1892, d. 1919, engelsk flygare, som tillsammans med A. W. Brown för första gången lyckades flyga över Atlanten, 14—15 aug. 1919. Förolyckades s. å.

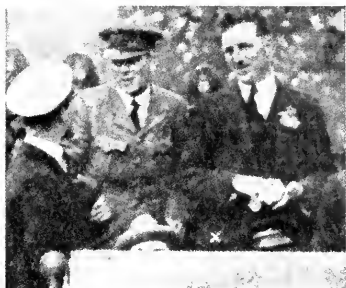

Alcock (×) och Brown i London efter Atlantflygningens fullbordande.

A'lcór, stjärna i Stora Björn. Se M i z a r.

Alcott [ä'lkött], L o u i s a M a y, f. 1832, d. 1888, amerikansk författarinna särskilt av ungdomsböcker. *Little women* (1868; Unga kvinnor, 1871), *An oldfashioned girl* (1869; En krona bland flickor, 1875) blevo ytterst populära.

Alco'y, stad i prov. Alicante, Spanien. Cigarrettfabriker. 35,000 inv.

Alcyona'ria, se O c t a c t i n i a r i a.

Alcy'one, den ljusstarkaste av Sjustjärnorna (Plejaderna).

Alcy'o'nium, se O c t a c t i n i a r i a.

Aldan, flod i Sibirien, upptrinner på Stanovojbergen, utfaller i Lena. Viktigt trafikled.

Aldeba'ran, "ögat" i Oxens stjärnbild, stjärna av 1:a storleken med rödaktigt sken.

Aldehy'dblätt, a l d e h y d g r ö n t, anilinfärgämnen. Se F ä r g ä m n e n.

Aldehy'der (sammandragning av *alkohol dehydrogenatus*, "alkohol utan väte"), kemiska föreningar, som innehålla atomgruppen ·CHO och uppstå vid oxidation av primära alkoholer (se A l k o h o l e r) och som själva kunna oxideras till organiska syror. A. verka kraftigt reducerande och utfälla metalliskt silver ur ammoniakalisk silverlösning. Se A c e t a l d e h y d, F o r m a l d e h y d.

Aldén, G u s t a f A l f r e d, f. 1852, skriftställare, föreståndare för Södra Vi folkhögskola 1880—89, redaktör av Aftonbladets halvveckoupplaga 1892—1911. A. är mest känd genom sitt arbete *Medborgarens bok* (1884—88), som utgått i flera upplagor.

Alderney [ä'ldæni], den nord-

ligaste av de normandiska öarna i Engelska kanalen. Tillhör England. Boskapsskötsel. Export av blå granit. Omkr. 3,000 inv.

Aldershot [ä'ldesjätt], Englands största militärläger och övningsplats, strax s.v. om London i grevskapet Hampshire.

Aldi'ner, böcker (huvudsakligen klassiska verk), som utgingo från Aldus Manutius' och hans avkomlingars tryckeri i Venedig 1494—1597. De kännetecknas av smakfull typografi och vederhäftig textbehandling.

Aldo'l, se **Kondensation**.

v. **Aldringen**, **Johann**, f. 1588, d. 1634, greve, tysk fältherre i 30-åriga kriget, kämpade mot svenskarna 1632—34.

Aldrova'ndia, se **Insektätande växter**.

Ale, härad i Älvsb. l., omfattar socknarna Skepplanda, Hålanda, Ale-Skövde, S:t Peter, Tunge, Starrkärr, Kilanda, Nödinge och Östad.

A'lea ja'cta est, lat., "tärningen är kastad", yttrande, som lär ha fällts av Caesar, då han 49 f. Kr. överskred Rubicon för att börja kriget mot Pompejus.

Alea'nder, **Hieronymus**, f. 1480, d. 1542, italiensk humanist. Rektor vid Paris' universitet 1513. Såsom pävlig legat i Tyskland var A. en av Luthers bitteraste motståndare. Författade **Wormsediktet**. Ärkebiskop i Brindisi 1524, kardinal 1538.

Aleksandr Jarosla'vitj Ne'vskij, f. 1218, d. 1263, rysk storfurste och helgon, son till Jaroslav II, erhöll tillnamnet Nevskij på grund av en seger över de av Birger Jarl anförda svenskarna vid Neva. A. erkände tatarernas överherravälde men motsatte sig bestämt påven Innocentius IV:s försök att återföreina den gre-

kiska kyrkan med den romerska. **Aleksandr - Nevskij**-klostret i Petrograd är uppfört av Peter I till A:s ära.

Aleksandro'pol, stad i Kaukasien, tidigare rysk fästning i ryska Armenien. 50,000 inv.

Aleksa'ndrovsk. 1. Isfri rysk hamn på Kola-halvöns kust. — 2. **A. - Grusje'vskij**, stad i Donkosack-prov., Ryssland, i ett av landets största koldistrikt. 45,000 inv. — 3. Stad i Ukraina. Tegelfabriker, kvarnindustri. Export av spannmål och timmer. 50,000 inv.

Alekse'j, **Mihailovitj**, rysk tsar, Peter den stores fader, efterträdde 1645 sin fader Mihail Romanov och dog 1676. — 2. **A. Petrovitj**, f. 1690, d. 1718, Peter den stores äldste son. Hatad av fadern för sin anslutning till det gammalryska partiet, flydde A. till kejsar Karl VI, återvände mot löfte om nåd, men fängslades och dog efter bestraffning med knutpiska.

Alekse'jev, **Mihail Vasilevitj**, f. 1857, d. 1918, rysk general; generalkvartermästare vid 3:e ryska armén i Manchuriet under rysk-japanska kriget. Vid världskrigets utbrott stabschef vid södra ryska armégruppen (Ivanov). 1915 befälhavare på nordvästfronten. I sept. s. å.



Aleksej Petrovitj inför tsar Peter. Målning av N. Ge.

generalstabschef hos tsaren. Kvarstod efter revolutionen såsom överbefälhavare men ersattes i juni 1917 av Duhonin. Avled under arbetet att organisera motståndet mot bolsjevikerna.

Alema'nner, germansk folkgrupp, som från 213 e. Kr. blevo farliga fiender till romarna. Från sina boplatser mellan Main och Donau erövrade de Agri decumates i s.v. Germanien och plundrade i Gallien och n. Italien. På 300—400-t. utbredde de sig över Schweiz och Elsass. Betvingade av Klodvig 496, lydde de under frankerna till Karolingiska rikets upplösning, då hertigdömet Alemannien eller Schwaben bildades. Det delades 1096 mellan släkterna Zähringen och Staufen, av vilka den senare tog Alemannien ö. om Rhen, som ensamt behöll namnet Schwaben. Betecknande för A:s forna betydelse är att *allemands* blivit det franska namnet på tyskar.

d'Alembert [dalanbä'r], Jean le Rond, f. 1717, d. 1783, fransk matematiker och filosof, studerade teologi och juridik men övergick sedan till matematik och fysik. A. författade flera arbeten över dynamiken. Hans viktigaste upptäckt var den efter honom uppkallade d'Alemberts princip, med vars tillhjälp man kan behandla alla dynamiska problem på samma sätt som de statiska. Utgav tillsammans med Diderot det bannbrytande arbetet *Encyclopédie*, i vilket han själv skrev inledningen och de matematiska uppsatserna. På grund av förföljelser från jesuiterna för sitt fritänkeri övergav han naturvetenskapen och ägnade sig i stället åt litteraturen. A. blev 1754 medlem av Franska akademien och

senare dess sekreterare samt skrev levnadsteckningar över avlidna akademiledamöter. Bland hans litterära arbeten märkas *Mémoires sur la reine Christine de Suède*.

Alemtejo [alemte'cho], provins i Portugal, gränsar i n. till Tajo, i s. till prov. Algarve. Genomflytes av floderna Guadiana och Sadão m. fl. Produktion av majs och ris, fikon och oliver. Får- och svinskötsel. Koppar-, järn-, marmorfyndigheter. Skogar av korkek. 480,000 inv.

Alençon [alanså'n], stad i dep. Orne i Normandie, Frankrike, vid floden Sarthe. Fabriker för tillverkning av textilvaror, stråhattar och konstgjorda blommor. A. har en vacker katedral från 1500-t. Var fordom berömt för sin spetstillverkning. 17,000 inv.

Ale'ppo, stat och stad i Syrien. Staden A., som ligger vid järnvägen Adana—Damaskus, har mycket livlig handel med silke, bomull, ull, läder- och stålvaror, tobak, olja, vin, frukt m. m. Hamnstad är Alexandrette. Efter

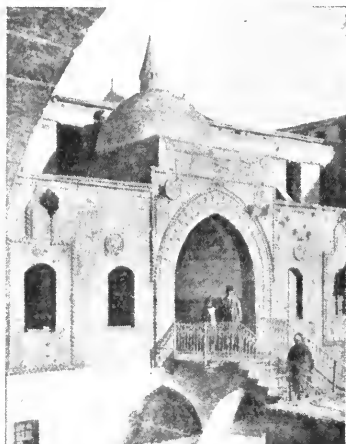

Karavanseraj i Aleppo.

Palmyras fall 273 blev A. centrum för handeln mellan Europa och Asien. Staden, som har ståtliga byggnader: moskéer, palats i venetiansk och arabisk stil, är säte för fyra ärkebiskopar, för grekiska och armeniska prelater samt för protestantiska och katolska missionärer. 250,000 inv. — A., som kom i turkarnas händer 1517, erövrades av engelsmännen 1918. Med dess erövring var lord Allenbys fälttåg i Palestina och Syrien avslutat. A. tilldelades 1919 den arabiska stat, som med Damaskus som huvudstad skulle bildas under emiren Feisals (se d. o.) ledning. Men sedan fransmännen 1920 fördrivit Feisal, besatte de A. och införlivade det med det under Frankrikes mandatstyrelse stående Syrien. Sept. 1921 proklamerades A. med område som en autonom stat under fransk överhöghet.

Ale'ppo-tall, *Pinus halepensis*, förekommer bl. a. i Grekland och lämnar bränsle, timmer, harts och framför allt garvarbark. Enligt Teofrastos var trädet i forntiden helgat åt Dionysos, och av dess kvistar bundos troligen segerkransarna vid de istmiska spelen.

Ale'rcé, högt skattat virke, som erhålles av ett i Chile förekommande barrträd (*Fitz-Roya patago'nica*).

Ale-Skövde, socken i Älvsb. l., jämte Hålanda pastorat i Göteborgs stift. 1,450 inv.

Alessa'ndria. 1. Provins i n. Italien, i v. delen av Poslätten. 800,000 inv. — 2. Befäst stad i A. l, grundlagd 1168, vid floden Tanaro. Viktig järnvägsknut. Fabriker med tillverkning av makaroner, linne-, silkes- och jullevaror. Biskopssäte. 80,000 inv.



Äletsch-gletschern.

Ale'ssio, stad i n. Albanien nära kusten. 3,000 inv. Se Balkankrigen.

Ale'tsch-gle'tscher, Alpernas största jökel, 2 km. bred, 24 km. lång, på södra sidan av Jungfrau.

A'leuron-korn (grek. *a'leuron*, mjöl), proteïnkorn, glutenmjöl, kornlika bildningar, som allmänt förekomma i växternas frön. De bestå av en på äggviteämnen och kolhydrat rik grundsubstans, som ofta omsluter kristalloider (äggvitekristaller) och s. k. globoider, amorfa korn av huvudsakligen kalcium- eller magnesiumsalter av fosforsyra. A. uppstå hos mognande frön och användas, då den nya plantan utvecklas, såsom näringsämnen.

Alëu'terna, en kedja av omkr. 150 öar sträckande sig i en båge v. ut från Alaska-halvön. De flesta höra till territoriet Alaska i Förenta Staterna. Öarna äro bergiga med ett stort antal verksamma vulkaner. Klimatet är fuktigt, värtligheten obetydlig. Befolkningen lever huvudsakligen av jakt (på valar och sälar) samt fiske. Öarna upptäcktes av Bering 1741.

Alexander, f. 1857, d. 1893, furste av *Bulgarien* 1879—86, prins av *Battenberg*. Stod till en början i vänskapligt förhållande till Ryssland, vilket upphörde, då A. genomförde och i krig mot Serbien 1885 betryggade Öst-Rumiliens förening med *Bulgarien* (se d. o.).

Alexander, f. 1893, d. 1920, konung av *Grekland*, stod efter sin fader Konstantins abdikation 1917 i spetsen för den i verkligheten av Venizelos förda regeringen till sin plötsliga död, vilken enligt uppgift vållades av en tam apas bett.

Alexander, tsarer av *Ryssland*.
1. A. I, f. 1777, d. 1825, efterträdde fadern Paul I, som mördats 1801 med A:s hemliga medverkan. A., som uppfostrats av filosofen Laharpe (se d. o.), regerade i början i liberal anda, lindrade livegenskapen och gav senaten en viss makt; han drömde om förbund mellan Europas stater och internationell skiljedom. Fientligt stämnd mot Frankrike, ingrep A. aktivt i kampen mot Napoleon 1805, men blev slagen vid Austerlitz s. å. Efter nya nederlag vid Eylau och Friedland lät A. 1807 i Tilsit locka sig till förbund med Napoleon, som förespeglade honom förverkligandet av Rysslands gamla dröm om Konstantinopel och Balkanfolkens frigörelse. Då dessa planer icke kunde utföras, riktades A:s erövringspolitik mot Sverige, som han i 1808—09 års krig tvang att avträda Finland. Napoleons försök att återupprätta Polen och hindra den ryska handeln med England framkallade den brytning, som ledde till Napoleons ödesdigra tåg mot Moskva 1812. I den därpå följande befrielsekampen mot Napoleon uppträdde

A. som en av ledarna, troget fasthållande det förbund han 1812 slutit med Karl Johan av Sverige. Vid Wienkongressen (se d. o.) räddade han Frankrike från alltför hårda fredsvillkor, tillförsäkrade Polen egen författning med folkrepresentation. Men allt mer gripen av tidens mystiska och reaktionära strömningar, särskilt genom inflytande från fru v. Krüdener (se d. o.), blev A. upphovsmannen till den Heliga alli-



Alexander I. Målning av F. P. Gérard.

ansen (se d. o.) och motarbetade de frihetsrörelser, som bröto fram under hans sista år. — 2. A. II, f. 1818, d. 1881, efterträdde 1855 under Krimkriget sin far Nikolaus I och slöt freden i Paris 1856. Genom en försiktig politik i nära anslutning till Preussen, vars arbete för Tysklands enande gynnades genom rysk neutralitet under krigen 1866 och 1870—71, återgav han Ryssland krafter, som med framgång utnyttjades för erövringar i Asien och besegrande av Turkiet under 1877—78 års krig. Berlinkongressen

1878, som avhände Ryssland en stor del av krigsbytet, avkylde i någon mån det goda förhållandet till Tyskland och Österrike ("trekejsarförbundet") men förtog det icke. I det inre genomförde A. en mängd reformer, den viktigaste av dem upphävandet av livegenskapen 1861, som förskaffade honom namnet "Tsarenbefriaren". En pågående radikal rörelse, de s. k. nihilisternas terroristiska kampanj, lät sig icke nöja därmed, och innan A. hunnit genomföra en dryftad plan på en författningsändring i liberal riktning, blev han av terroristerna mördad 1881. — 3. A. III, f. 1845, d. 1894, uppsteg på tronen vid faderns (A. 2) död och tog mordet till anledning att slå in på en reaktionär väg. Han förklarade sig vilja stärka och försvara autokratien och började ett fälttåg mot nihilisterna, vilka uppspårades, fängslades och förföljdes med hänsynslös våldsamhet. Bestämmande för hans inrikespolitik blev valet av den allryskt reaktionäre Pobjedonostsev (se d. o.) till den heliga synodens generalprokurator. Utrikespolitiskt blev A:s regering betydelsefull genom avslutande av den allians med Frankrike, som varit grundvalen för de senaste årtiondenas storpolitik. A. var förmäld med Kristian IX:s av Danmark dotter Dagmar, såsom kejsarinna kallad Maria Feodorovna, f. 1847, efter världskriget bosatt nära Köpenhamn. — Se vidare R y s s l a n d.

Alexander, f. 1876, d. 1903, konung av *Serbien* från 1889, son till Milan (se d. o.) av dynastien Obrenović. Ett giftermål med hovdamen Draga Masjin förstörde A:s prestige. En revolt gjorde

ända på kungaparets liv och förde på tronen ätten Karageorgiević.

Alexander, f. 1888, *serbernas, kroaternas och slovenernas* (Jugoslaviens) konung 1921, son till Peter I Karageorgiević; 1909 serbisk tronföljare, sedan den äldre brodern av sagt sig sina rättigheter; regent i Serbien sedan 1914. Vann under Balkankriget slagen vid Kumanovo och Monastir mot turkarna samt vid Bregalnitz mot bulgariska huvudarmén. Under hela världskriget överbefälhavare över de serbiska stridskrafterna (se *Serbernas, kroaternas och slovenernas konungariket och Serbien*).

Alexander, namn på åtta påvar, av vilka märkas: 1. A. III, påve 1159—81, Fredrik Barbarossas och Henrik II:s av England mäktige motståndare, gav Sverige egen ärkebiskop 1164. — 2. A. VI, f. 1431, d. 1503, påve 1492—1503. Upptog sin mors släktnamn Borgia. 24 år gammal ärkebiskop i sin hemstad Valencia i Spanien, blev han inom kort kar-



Alexander VI. Målning av Pinturicchio.

dinal. Trots stor sedeslöshet vann A. genom samvetlösa intriger starkt inflytande i Vatikanen och slutligen den påvliga tiaran. Jämte sin son Cesare Borgia arbetade A. på ett furstendöme för sin släkt i mellersta Italien och bekämpades av ätterna Orsini och Colonna. A. medverkade till att ur Italien fördriva Karl VIII av Frankrike och lät bannlysa och bränna Savonarola. A. gäller som en typisk renässansfurste av det sämsta slaget. — 3. A. VII, påve 1655—67, känd för kärlek till vetenskap, konst och litteratur men också för fåfänga och falskhet. Efter honom tog drottning Kristina namnet Alexandra vid sin övergång till katolicismen 1655.

Alexander av Hales [he'jls], d. 1245, engelsk skolastiker, franciskanmunk. Verkade med synnerlig framgång som lärare i Paris. Hos A. uppträder för första gången den skolastiska metoden fullt utbildad. Av kyrkan erhöll han ärenamnet *do'ctor irrefragabilis*, den ovederläggliche.

Alexander den store, f. 356, d. 323 f. Kr., den tredje av de *makedoniska* kungarna med namnet A., efterträdde 336 sin fader Filip II. Naturen hade slösat sina gåvor på honom, skönhet, fysisk kraft, stolt och kraftig vilja och en mottaglig intelligens, som av den bästa lärare, Aristoteles, närts med den hellenska bildningens ädlaste frukter. Sedan A. befäst sin makt i Makedonien och Grekland, övergick han 334 Hellesponten med en här av 35,000 utvalda krigare för att förverkliga de planer hans fader icke hunnit fullborda: att befria de grekiska kolonierna i v. Mindre Asien från persiskt välde



Alexander den store. Antik byst.

och därefter erövra hela Persien. Redan vid kustfloden Granikos mötte han de persiska satraperna i Mindre Asien och vann över deras samlade här en fullständig seger. Tåget gick till det inre av halvön. Vid underrättelsen att storkonung Dareios sammandragit rikshären till floden Issos, bröt A. åt s.ö. och bragte den mångdubbelt starkare fienden på flykten. Det feniciska Tyros, den persiska sjömaktens främsta stöd, föll efter sju månaders belägring, och A. drog vidare till Egypten, där han hälsades som befriare och lät prästerna hylla sig som gudens son, faraonernas titel. Med profetisk blick valde han platsen för sitt välde främsta Medelhavshamn — Alexandria. Efter två års fälttåg stod A. nu redo till slutkampen om storkonungens huvudstäder Babylon, Susa och Persepolis. I slaget vid



Alexanderslaget. Forntidens mest berömda mosaik, funnen 1831 i Pompeji.

Gaugamela eller Arbela sept. 331 blev den väldiga här Dareios ånyo samlat slagen. Dareios flydde till Medien, där han mördades av en förrädisk satrap, Bessos. Denne straffades av A. med lemlästning och död. A. betraktade sig nu som storkonungens arvtagare och införde orientaliskt hovceremoniel med knäfall, vilket väckte starkt missnöje hos hans officerare. I spetsen för oppositionen stod Filotas, sonen till A:s främste general, Parmenion, som hade största äran av härens ypperliga utbildning och de lysande segrarna. Filotas avrättades genom ett justitiemord, och Parmenion lönnmördades på A:s befallning. Vid en fest nedstötte han Kleitos, sin bästa vän, emedan denne skämtat över hans nya vanor. För att öka sin berömmelse med en bragd, som blott Dionysos och Herakles utfört, bröt A. år 327 upp för att erövra Indien. Han framträngde till Hydaspes och gjorde konung Poros till sin vasall men tvangs av sina veteraner att återvända. En del av hären fördes av Nearkos på flottan från Indus' mynning till Persiska viken, under det A. med huvudstyrkan under svåra lidanden sökte sig hem ge-

nom Gedrosiska öknen. A. ägnade sig nu åt rikets inre ordnande. Han sökte genom giftermål mellan greker och persiska kvinnor åstadkomma en sammansmältning av den europeiska och den asiatiska delen av sitt välde och tog själv, ehuru gift med den sköna Roxane, två persiska prinsessor till gemåler. Grekiska satraper ersatte de forna persiska styresmännen. De nyanlagda städerna blevo snart medelpunkter för handel och samfärdsel, grekernas företagsamhet hade fått ett nytt verksamhetsfält. Ett enhetligt myntsystem med silvermyntfot infördes. Nya hamnar och vägar planerades, Arabiens erövring skulle utfylla avståndet mellan Persien och Egypten och göra havet till gräns i s. Mitt i dessa rastlösa planer avled A., 33 år gammal. Hans rike föll sönder strax efter hans död, men trots sin kortvarighet ha de resultat, som A. och hans män vunno med utgångspunkt från det av Filip enade Grekland, haft avgörande betydelse för alla tider. Hellen och barbar fördes som aldrig förr tillsammans; genom hopsmältningen av hellenskt och orientalistiskt väsende skapades den rika blandkultur, som benämnts hel-

lenism, och idén om världsriket var för första gången förverkligad.

Alexandersagan, sammanarbetning av fantastiska sägner om Alexander den store. En grekisk A. utkom i Alexandria 200-t. e. Kr., spreds i latinsk bearbetning i Västerlandet och ledde till en mängd efterbildningar. Svensk rimmad A. omkr. 1380.

Alexander Seve'rus, f. 208, d. 235, romersk kejsare från 222, efterträdare till Heliogabalus. Införde genom sin medhjälpare Ulpianus ordning i förvaltning och rättsväsen. Personlig svaghet och svårigheter under krig mot perserna och alemannerna ledde till hans mördande.

Alexanderson. 1. **Aron Martin A.**, f. 1841, professor i grekiska i Lund 1890—1906. Utom arbeten i grekisk metrik och forn-kunskap, särskilt beträffande det forngrekiska sjöväsendet, har han utgivit *Oidipus-sagens tragedier* (1921), en svensk tolkning av Aiskylos, Sofokles och Euripides. — 2. **Nils Erik A.**, f. 1875, jurist, politiker, professor i processrätt vid Stockholms högskola 1908, justitieråd 1922. 1911—21 led. av F. K., i vars liberala grupp han intagit en franskjuten ställning. Förf. av processrättsliga avhandlingar och uppsatser. — 3. **Ernst Fredrik Werner A.**, f. 1878, son till A. 1, ingenjör, uppfinnare, sedan 1901 bosatt i För. Stat., där han utövat en omfattande uppfinnarverksamhet, spec. inom områdena för el. järnvägsdrift och trådlös telegrafi och telefoni.

Alexanderöarna, stor ögrupp (1,100 öar) tillhörande Alaska.

Alexandrette [-dre'tt], hamnstad till Aleppo, Syrien, vid

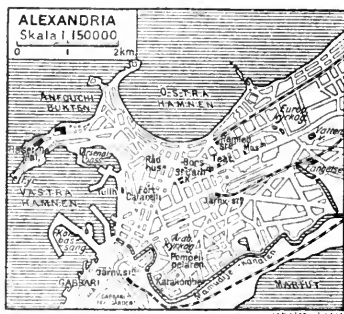

Alexandretteviken. Grundlagt av Alexander den store.

Alexandri'a (arab. *Iskanderi'jja*), Egyptens andra stad och förnämsta hamn, i Nildeltats n.v. hörn, c:a 20 km. från flodens mynning, på en sandig landremsa, som skiljer strandsjön Mariut (Mareotis) från Medelhavet. A. är med järnväg förbundet med Kairo. A. är en av Medelhavets förnämsta hamnstäder och centrum för Egyptens handel; import av bomulls-, ylle- och silkesvävnader, kol och trävaror, export av bomull, majs, ull, socker, dadlar och cigaretter. A. är den egyptiska regeringens sommarresidens och säte för högsta instansen av internationella domstolarna i Egypten. Det moderna A. omfattar endast en tredjedel av den gamla staden. Den ö. stadsdelen bebos av kristna, den v. av muhammedaner. 440,000 inv. — A. anlades av Alexander den store 332 f. Kr. och byggdes



Palats i Alexandria.

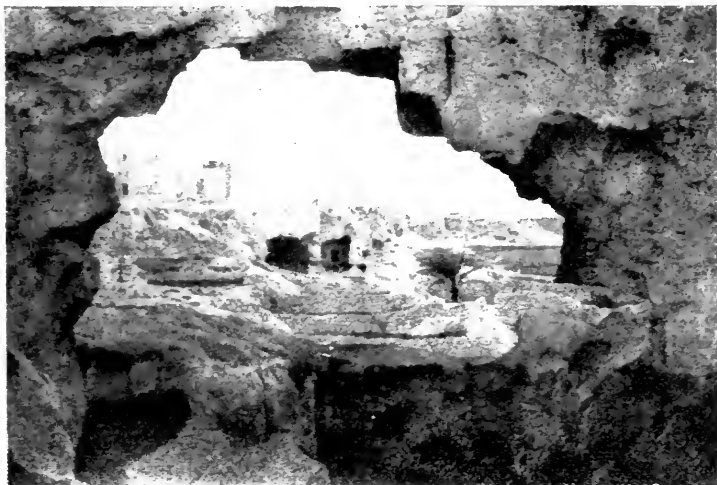

Katakomber i Alexandria.

med raka, breda, vinkelrätt korsande gator, av vilka de förnämsta haft en bredd av över 30 m. Staden fick en god hamn genom en 1,200 m. lång vägbrytare av sten, Heptastadion, som med fastlandet förenade ön Faros, där ett berömt fyr torn låg. Genom grävda kanaler uppnåddes förbindelse med Nilen. Under Alexanders efterträdare blev A. snart en medelpunkt såväl för handel, särskilt spannmålsexporten och varuutbytet mellan Europa och Indien, som för dåtidens andliga liv. A:s kulturella storhetstid, som varade nära tusen år, kan uppdelas i tvenne perioder, tiden före och tiden efter den romerska erövringen år 30 f. Kr. Den första perioden är en tid av kraftig uppblomstring i litteratur och vetenskap. På 200-t. f. Kr. upprättades A:s berömda akademi, Museion, och Alexandrinska biblioteket, forntidens största, omfattande grekisk, judisk och

egyptisk litteratur. Den äldsta grekiska översättningen av G. T., den s. k. alexandrinska, utfördes där. Den andra perioden kännetecknas av den neo-platoniska filosofien och dess strider med kristendomen, som tidigt vann fäste i A. 640 e. Kr. erövrades A. av arabiska härskare, vilka togo Kairo till huvudstad. För A., som redan under romerska rikets sista århundraden gått starkt tillbaka, inträdde ett förfall, som varade in på 1800-t. Under Napoleontiden ansågs A. ha omkr. 5,000 inv. mot beräknade 600,000 under den tidigare delen av storhetstiden. I början av 1800-t. börjar en ny blomstringsperiod för A. med början vid anläggande av Mahmudijeh-kanalen, genom vilken A. ånyo förbands med Nilen och det inre av Egypten. Särskilt efter landets ställande under engelskt inflytande har A. varit i rask utveckling.

Alexandri'n, sexfotat jambiskt versmått med cesur (paus) efter

tredje foten, vanligen parvis rimmat med manligt eller kvinnligt slut. — A. uppkom i Frankrike på 1100-t. och behärskade under flera perioder, särskilt på franskklassicismens tid, de flesta länders bundna diktning. De gustavianska skalderna och efter dem Tegnér (i "Sveas" första avdelning) äro i vårt land de förnämsta diktarna på denna meter.

Alexandrinska skolan, se Antiokenska skolan.

Alexi'ner (grek. *ale'xein*, avvärja), tidigare använd beteckning för vissa i blodet förekommande skyddsämnen mot bakterier. Se Antikroppar.

Ale'xios, namn på fem östromerska kejsare. Den märkligaste var A. I Komne'nos, reg. 1081—1118, som bortdrev normanderna från Balkanhalvön, skaffade sig hjälp mot seldjukerna genom första korståget och förvärvade stora besittningar i Mindre Asien genom slug politik mot korsfararfurstarna.

Alf, Alreks son, samtidigt med brodern Yngve sveakonung.

Alfa (A. α), första bokstaven i grekiska alfabetet. — Alfa och Omega, Δ och Ω , (*omega*, sista bokstaven i samma alfabet), A och O, "begynnelsen och änden", uttryck i Uppb. 1: 8 m. fl.; i symboliken beteckning för Kristus. — A. *privativum*, nekande A, grekiskt prefix, motsvarande sv. o (okunnig, orädd).

Alfa, se Stipa.

Alfabet (efter de två första grek. bokstäverna *alfa* och *beta*), en i viss ordning uppställd serie av bokstäver eller skrivtecken, vilka ensamma eller i förening med andra återgiva ett eller flera språkljud (bokstavs-skrift). Bland de äldsta alfa-

beten kunna nämnas de egyptiska hieroglyferna, den babyloniska kilskriften och den kinesiska bildskriften. Ur de förstnämnda utvecklades troligen det feniciska alfabetet, som ligger till grund för sanskritalfabetet (*Devanagari*), de semitiska alfabeterna samt det forngrekiska. Ur det forngrekiska uppstodo sedan i Europa de latinska, kyrkoslaviska och ryska samt den germanska runskriften. — Det arabiska alfabetet användes av alla muhammedanska folk. — Ur den kinesiska bildskriften utbildade japanerna sin stavelse-skrift, där tecknen återge ord eller stavelser. Se Skrift. — Genom språkens förändring och därvid verkande faktorer återger numera samma bokstav stundom flera olika ljud, såsom i engelskan. Stundom bilda flera bokstäver tillsammans ett ljud (*sje-* och *tje-ljuden*), och slutligen finnas i skriftspråket kvar en hel del bokstäver, som i talspråket helt bortfallit. Vid språkundervisningen och för vetenskapligt ändamål användes därför stundom ett fonetiskt alfabet (se d. o.), däri varje tecken oberoende av närstående motsvarar ett bestämt ljud.

Alfabetisk sång, sång vari de olika versradernas begynnelsebokstäver komma i alfabetisk följd. Sådana äro Ps. 9, 10, 25, 34 och 37, Ordspr. 31: 10 f. m. fl.

Alfalfa, se *Medicago*.

Alfer, goda naturväsen i fornordiska gudaläran, dyrkades liksom asarna med offer. I motsättning mot A. eller ljusalfer nämnas svartalfer, som äro onda väsen och bo under jorden. — **Alfhem**, alfernas boning. Jfr Älvor.

Alfie'ri, Vittorio, f. 1749,



Vittorio Alfieri. Målning av X. Fabre.

d. 1803, greve, italiensk dramatiker. Hans talrika arbeten utmärka sig för kraftfull karaktärsteckning och ädel form. Tendensen är, i överensstämmelse med förf:s personliga åsikter, starkt republikansk. Inom den italienska litteraturen räknas han till klassikerna.

Alfkors l. **Ellakors** är ett magiskt tecken, som under gångna tider haft stor användning hos alla folk och ännu förekommer hos allmogen i avlägsna landsändar. Förekommer dels såsom pentagram (se d. o.) eller "femuddastjärna", anbragt på portar, väggar o. d., dels också i korsform på silverplattor. Ansågs skydda mot allt slags trolldom. Se vidare **Amulett**.

Alfo'ns (fr. *alphonse*), benämning på av kvinna, som bedriver yrkesmässig otukt, underhållen man, antingen hennes älskare eller hennes biträde vid kundernas plundrande. Enligt strafflagens 18 kap. 11 § dömes person, som för att bereda sig förtjänst förleder till, förmedlar eller på annat sätt främjar otukt mellan andra eller för egen vinning stadigvarande utnyttjar annans

otuktiga levnadssätt, till straffarbete i högst fyra år eller fängelse i högst sex månader.

Alfons (sp. *Alfonso*), namn på flera konungar av *Aragonien*, *Asturien*, *Kastilien* och sedermera *Spanien*. Flertalet av de medeltida A. ha knutit sitt namn till kampen mot morerna (se *Aragonien*, *Kastilien* och *Spanien*). A. X av *Kastilien*, reg. 1252—82, utmärkte sig för stor lärdom, lät översätta G. T. och en mängd klassiska skrifter till spanska och har fått epiteten "astronomen" och "den vise" (se *Alfonsinska tabellerna*). — A. XII av *Spanien*, f. 1857, d. 1885, besteg tronen 1875, nedslög med vapenmakt den carlistiska rörelsen (se *Carlister*). Han efterträddes av sin året efter faderens död födde son A. XIII, för vilken modern var förmyndare till 1902, då han tillträdde regeringen. Med energi och smidighet har han lyckats bemästra de många inrikespolitiska striderna och bidragit att höja Spanien efter förfallsperioden under 1800-t. Under världskriget har han vunnit popularitet genom ett intresserat arbete för krigsnödens lind-



Konung Alfons XIII av Spanien.

rande. Gift 1906 med Viktoria Eugenia (Ena) av Battenberg, f. 1887, med vilken han har 4 söner och 2 döttrar.

Alfons (port. *Affonso*), namn på sex konungar av *Portugal*, av vilka A. I, f. 1110, d. 1185, med epitetet "erövraren", gjorde *Portugal* oberoende av *Kastilien* 1139.

Alfonsi'niska tabellerna, astronomiska tabeller, som konung *Alfons X* av *Kastilien* lät utarbета 1248—1252 på grundval av de gamla *ptolemaiska tabellerna*. De trycktes i *Venedig* 1483.

Alfred den store, f. 849, d. 901, konung av *England*. Mottog vid 22 års ålder ett rike, som i verkligheten var en dansk provins. Efter sju års strider lyckades han driva ut danskarna (878). A. ägnade sig med lika stor framgång åt fredliga värv, återupprättade de skövlade klostren, byggde städer och fartyg, uppmanade företagsamheten och regerade med vishet och rättfärdighet. Ännu två gånger måste han värja sitt rike mot inkräkterna, men tillbragte sina sista regeringsår i fred.

Al fre'sco, se *Freskomåleri*.

Alfshög, socken i *Hall. l.*, jämte *Ljungby pastorat* i *Göteborgs stift*. 740 inv.

Alfta, socken i *Gävleb. l.*, jämte *Svabensverks kapellförsamling pastorat* i *Uppsala stift*. 6,700 inv., därav i *Svabensverk* 140.

Alfura-sjön, se *Arafurasjön*.

Alfvén, *Hugo Emil*, f. 1872, tonsättare, violinist och dirigent, sedan 1910 *director musices* vid *Uppsala universitet* och ledare för sångsällskapet *O. D.*, med vilket han företagit framgångsrika

konserter i *Sverige*, *Danmark*, *Tyskland* och *Norge* samt till *Riga*, anförare för *Uppsala studentkårs allmänna sångförening* sedan 1917 samt 1921 utsedd till *Svenska Sångarförbundets* 1:e förbundsdirigent. Har skrivit kantater och symfoniska dikter, 4 symfonier, en violinsonat, pianostycken, manskvartetter och romanser.

Alfågel, *Hare'lda hyema'lis*, en art dykänder. A. har en mot spetsen smalare, med ett brett, rött band försedd, svart näbb, vars nagel är något bredare än halva näbbspetsen; övernäbbens kanter äro invikta längs främre hälften. Hanens längd intill 6, honans intill 4 dm. Hanen igenkännes på de långa, mellersta stjärt pennorna och de delvis förlängda skulderfjädrarna. Han är betydligt mörkare sommartid än i vinterns och vårens praktdräkt, i vilken senare han mer avsevärt skiljer sig från honan. A. är en högnordisk art, som endast flyttar undan för isen, och som den kalla årstiden lever flockvis i havsbandet. Hanarna låta då höra sin sång, som förskaffat A.

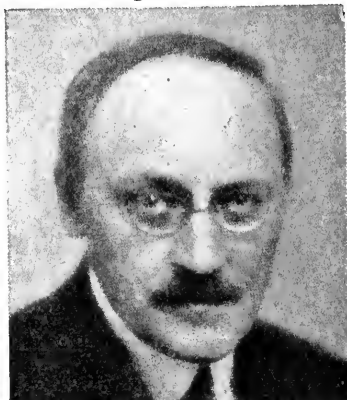

H. Alfvén.



Alfågel. Hane i praktdräkt.

dess många namn: al, ala, alla o. s. v. Häckar vid fjällsjöar; äggen 8, grönaktiga. A. är skicklig dykare och simmare, snabb flygare, föga skygg och mycket livlig. Den jagas dels för fjädern, dels för köttet, vilket senare dock är tämligen dåligt. Den är mycket hårdskjuten, skjutes för vättar men om vintern även i vakar i isen, dit den ofta samlas i stora mängder. Fridlyst.

Alföld, den ungerska slätten. Se **Ungern**.

Alförrädare, *Enicone'tta ste'leri*, en högnordisk dykand, som stundom anträffas även vid Sveriges kuster, vanligen tillsammans med alfågeln.

Algarobilla [-i'lja], de till garvning och färgning använda frukterna av arter av *Caesalpinia* (*Balsamocar'pum*) och *Pithecolobium*.

Alga'rve, provins i s. Portugal. Södra delen bördig och välodlad. Frukttodling. Huvudstad är Faro. 270,000 inv.

Algau-alperna, västligaste delen av n. Kalkalperna.

Algau-boskap, se **Nötkreatur**.

Algebra, den matematiska vetenskapsgren, som på ett ändligt antal variabler (se d. o.) utför ett ändligt antal elementära räkneoperationer. A:s huvudproblem är lösandet av ekvationer

eller ekvationssystem, innehållande en eller flera obekanta. — Redan tidigt torde indiska matematiker med rent aritmetiska metoder ha angripit algebraiska problem. Grekerna, vilkas behandling av dylika problem försvårades av de uteslutande geometriska metoder de härvid använde, kunde lösa andra gradens ekvationer och vissa sådana, i vilka antalet obekanta är större än antalet ekvationer (se **Diofantiska ekvationer**). Antikens algebraiska vetande bevarades och odlades under medeltiden av araberna och kom genom dem till västerlandet. Vid övergången till nyare tiden löstes i Italien tredje och fjärde gradens ekvationer genom rotutdragnin (Cardano och Tartaglia), det första väsentliga framsteget på A:s område sedan antiken. Cartesius införde algebraiska metoder vid behandlingen av geometriska problem (se **Analytisk geometri**). — Från senare delen av 1700-t. har A. genomgått en glänsande utveckling. De främsta namnen äro Gauss, som bevisade, att varje ekvation av n:te graden har n rötter, Abel, som visade, att allmänna ekvationer av högre grad än den fjärde ej kunna lösas medelst rotutdragningar, Galois, grundläggaren av den s.k. gruppteorien, som revolutionerat modern A., Hermite och i vår tid Hilbert. — En modern gren av A. av utomordentligt stor betydelse är invariantteorien (se d. o.). — Med algebran står talteorien (se d. o.) i det närmaste samband.

Algeciras [alfethi'ras], hamnstad och vinterkurort i prov. Cadiz, Spanien. Grundlagd av morerna. 16,000 inv. — I A. hölls

1906 den s. k. Algeciras-konferensen, se Marocko.

Alger (lat. *A'lgae*), en grupp bälväxter med klorofyll l. annat grönt färgämne, varmed de kunna assimilera kolsyra. A:s celler innehålla dessutom ofta andra färgämnen. De allra flesta A. leva i vatten. Några former bilda gröna l. röda överdrag på fuktig jord, stenar l. trädstammar. A. indelas i *Cyanophy'ceae*, *Diatomeae*, *Conjuga'tae*, *Chlorophy'ceae*, *Charophy'ta*, *Phaeophy'ceae* och *Rhodophy'ceae*. Till A. kunna även räknas *Dinostagella'ta* och vissa *Flagella'ta* (se vidare under de latinska namnen).

Alger [alje'], huvudstad i Algeriet, vid Medelhavet, byggd på en brant sluttning, med höjderna ovanför starkt befästa. A. har en utmärkt hamn och är en av de förnämsta kolstationerna vid Medelhavet. Järnvägsförbindelse med de största städerna i Algeriet. Betydlig utländsk handel. Den moderna stadsdelen ligger utefter kusten och bildar med sina breda bulevarder och stora

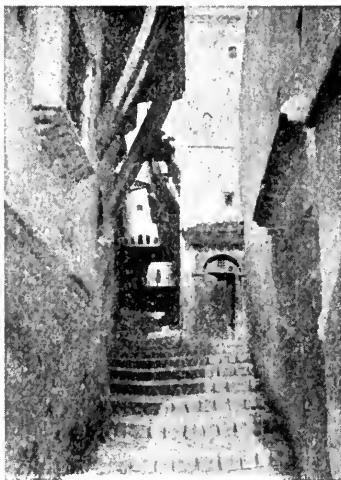

Kamelernas gata i Alger.

affärshus en skarp kontrast till den gamla arabstaden. Universitet; ärkebiskopssäte. 170,000 inv., varav $\frac{2}{3}$ européer.

Algeriet [alsjeri'et], fr. *Algérie*, fransk besittning i n. Afrika, mellan Marocko i v. och Tunis i ö. Sydgränsen till Sahara

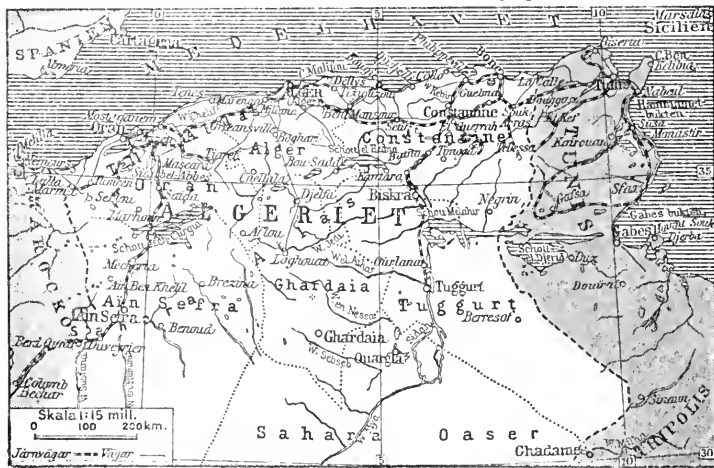

är obestämd. Atlasbergen genomdraga landet, och dess n. kedja, Tell-Atlas, avskiljer det småkuperade, mera odlade kustlandet från Saharas ökenregion. Floderna äro obetydliga och i de flesta fall uttorkade under sommaren. — Landet är rikt på mineral: järn, antimon, zink och fosfat. Jorden, varav tre fjärdedelar av befolkningen lever, frambringa vete, havre och råg. Grönsaker, sydfrukter och vin odlas i stor utsträckning i kustregionen. Handeln är huvudsakligen riktad på Frankrike. — A. styres av en fransk generalguvernör och är administrativt delat i två delar, varav den norra består av tre departement, Alger, Oran och Constantine, som alla sända representanter till den franska nationalförsamlingen, och den södra av fyra territorier. — Befolkningen, 5,6 mill., utgöres av muhammedanska araber och berber samt 1 mill. européer. — A. kom omkr. 46 f. Kr. under romarna, erövrades på 400-t. e. Kr. av vandalerna och på 700-t. av araberna och behärskades av



Naturlig bro i östra Algeriet.

olika muhammedanska dynastier. A. blev sedan hemvist för de från Spanien fördrivna morerna och blev en av de på sjöroveri existerande, fruktade Barbareskstaterna (se d. o.). Trots upprepade försök att bryta dessas sjötyranni lyckades det ej förrän 1830, då fransmännen satte sig i besittning av staden Alger, varifrån de undan för undan utsträckt sitt välde över till A. hörande områden. Ett flertal uppror ha visat befolkningens missnöje med det franska herradömet, som dock med åren alltmer befästs. Under världskriget inordnades även infödda algeriska trupper i franska armén, och som en eggelse till fortsatt trohet gavs genom en lag 1919 möjlighet för de infödda att på vissa villkor bli franska medborgare.

Alg-fisk, *Phyllo'pteryx*, ett släkte Sjöhästar med flikiga och breda utskott på kroppen, vilka giva djuren en utomordentlig likhet med de alger, bland vilka de leva. A. är ett gott ex-



Folktyper från Algeriet.



By i södra Algeriet.

empel på skyddande förklädnad (se *Mimicry*).

Algi'nsyra, ett ämne, som erhålles såsom biprodukt vid jodframställning ur alger. Användes såsom appretyrmedel.

Algo'a Bay [bej], en vid havsbukt på s. Afrikas kust. I s.v. delen av bukten ligger hamnstaden Port Elizabeth.

Algo'l, dubbelstjärna i stjärnbilden Perseus (β *Persei*), med variabel ljusstyrka. Typ för s. k. algolstjärnor, vilkas studium spelat en synnerligen stor roll i teorien för dubbelstjärnor (se d. o.).

Algologi' (lat. *a'lga*, sjögräs,



Alg-fisk.

grek. *lo'gos*, lära), läran om algerna. — **Algolo'g** l. *fykolo'g*, algforskare.

Algo'nk, **Algo'nkisk**, geologisk term för sedimentära avlagringar yngre än urberget men äldre än kambrium. Inom Sverige utgöres en del härav av röda sandstenar med klastisk struktur (jotniska gruppen), andra äro kristalliniska skiffrar (sevegruppen). Till A. höra dalsandstenen och Dalslandsserien; Almesåkrgruppen i Småland är troligen av samma ålder. Sevegruppen, A:s yngre avlagringar, har stor utbredning i Sveriges fjälltrakter från Dalarna till Torne träsk. Algonkiska bergarter kallas ofta prekambriskas l. postarkeiska.

Algotssönerna, benämning på en mäktig stormansätt från Västergötland, vars främsta medlemmar voro lagmannen Algot Brynolfsson och hans söner, av vilka biskop Brynolf (se d. o.), Folke och Karl voro de mest bekanta. Folke bortrövade 1287 med Karls hjälp riddaren Svantepolk Knutssons dotter Ingrid, och för detta straffades hela släkten. Folke blev hjälte i flera ballader t. ex. *Falken Albrektsson* eller *Folke Algotsson*, två redaktioner av samma visa från 1500-t., och *Folke Lagmansson och drottning Hillevad*.

Algrafi', se Litografi.

Algsvampar, se *Phycomyces*.

Algutsboda, socken i Kronob. l., pastorat i Växjö stift. 4,390 inv.

Algutsrum. 1. Socken i Kalmar l., jämte Glömminge pastorat i Växjö stift. 740 inv. — 2. Härad i Kalmar l., omfattar socknarna Resmo, Mörbylånga skn, Mörby-



Granada med Alhambra.

långa kpg., Vickleby, Torslunda, Glömminge och Algutsrum.

Algutstorp, socken i Älvsb. l., jämte Kullings-Skövde, Tumberg, Södra Härene, Brättensby och Landa pastorat i Skara stift. 390 inv.

Alha'gi, se **Manna**.

Alha'mbra (av arab. *Kal'at-al-hamra*, "den röda borgen"), en arabisk konungaborg utanför staden Granada i Spanien, påbörjad 1248 och benämnd efter färgen på yttermurarna. Sedan araberna 1492 fördrivits från Granada, blev borgen offer för förstörelse och förfall. Ur detta tillstånd räddades den först genom en 1862 påbörjad restaurering. Borgen utgör ett omfattande komplex av försvarsverk och byggnader, bland vilka den viktigaste är det egentliga kungshuset, vars salar och rum gruppera sig kring tvenne gårdar, Myrtengården och Lejongården. Den senare har sitt namn av de tolv svarta marmorlejon, som bära en alabasterfontän i dess mitt. Bland rummen märkas Ambassadörernas sal, kvadratisk till formen, försedd

med rikt dekorerat droppstensvalv och inbyggd i det höga Comares-tornet, samt Abenserrager-nas sal, som på båda sidor genom kolonnställningar förenas med mindre sidosalar och övertäcks av ett högt droppstensvalv. A. hör till de rikaste och mest konstnärliga arabiska byggnadsverk, som bevarats till våra dagar.

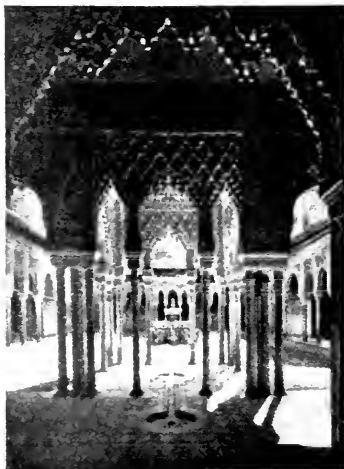

Lejongården i Alhambra.

Alheden, stor hed i n. Jylland. Nu delvis uppodlad eller skogplanterad.

Al henna, se *Henna*.

Alhida'd, det vertikala axel-systemet å en teodolit, kring vars geometriska axel teodolitens överbbyggnad med tuben vrides vid observation av riktningar i horisontalplanet. A. består av en enkel l. dubbel alhidaxel och en på denna påkrympt graderad cirkel, alhidacirkeln. Se *Teodolit*.

Ali', "den höge", arabiskt namn och titel. — 1. A. ibn Abu Talib, f. 602, d. 661, Muhammeds kusin och svärson, den fjärde kalifen 656. Hans anhängare voro sjiiterna. Se *Islam*. — 2. A. bej, f. omkr. 1728, d. 1773, sultan av Egypten 1757. Fördriven därifrån 1771, upptog han kampen mot turkarna och erövrade bl. a. Jerusalem men blev slagen, då han sökte återtaga Egypten. — 3. A. pasja av Janina, f. 1741, d. 1822, albansk furste, som genom erövringar blev herre över Albanien, Tessalien och s. Makedonien men slutligen angreps av turkarna och efter ett tappert försvar av Janina tvangs att kapitulera 1822. — 4. Muhammed Emin A. pasja, f. 1815, d. 1871, turkisk statsman. Se *Turkiet*.

A'lias, lat., annars, eljest.

A'libi, lat., eg. annorstädes; bevisa sitt A., bevisa, att man vid tiden för ett brotts begående befunnit sig på annan plats än platsen för detta.

Alica'nte. 1. Kustprovins i s.ö. Spanien. N. och v. delarna bergiga, för övrigt bördigt slätland. Odling av vin och sydfruktar. Bly-, järn- och koppargruvor. 500,000 inv. — 2. Huvudstad i A. 1. Hamnstad och vinterkurort.

Cigarr- och textilindustri. Export av salt, soda, vin och jordbruksprodukter. 60,000 inv.

Alifa'tiska föreningar (grek. *a'leifar*, fett), fettseriens föreningar, organiska föreningar, som kunna härledas från kolvätet metan. Hit räknas fettarterna.

Aligarh, befäst stad i de förenade provinserna Agra och Oudh, britt. Indien. Handel med bomull, spannmål och indigo. Muhammedanskt universitet beslutat 1920. 65,000 inv.

Alikva'nt (lat. *aliqua'ntus*, tämligen stor), se *Alikvot*.

Alikvo't (lat. *a'liquot*, några, flera), kallas ett tal *a* i förhållande till ett större tal *b*, om *b* går att utan rest dividera med *a*. I motsatt fall kallas *a* en alikvant till *b*. Sålunda är 3 alikvot till 6, men alikvant till 7.

Alikvo't-toner, se *Övertoner*.

Alin, Oscar Josef, f. 1846, d. 1900, historiker och politiker, professor i Uppsala från 1882. Som led. av F. K. 1889—99 och av unionskommittén 1895—98 blev A. en av förgrundsgestalterna i 1890-t:s svenska unionspolitik. Hans ståndpunkt, klarlagd i *Den svensk-norska unionen* (1889—91) och ytterligare förfäktad av lärjungar tillhörande den "Alinska skolan", gick ut på ett klarläggande av betydelsen av dokumenten från unionens tillkomst. Norge hade i Kjölfreden avträtt till Sverige och ej till Karl XIII, och såväl riksakten som norska grundlagen 4 nov. 1814 vilade på förhandlingar med svenska ombud, varför de ej utan svenskt samtycke kunde upphävas eller ändras. Gent emot olika missmodiga tendenser att låta unionen falla höll A. energiskt

på dess fortbestånd men var samtidigt en kraftig förespråkare för revision av unionstraktaterna. A. övade stort inflytande på 1890-t:s konservativa politik.

Alingsås, stad i Västergötland nära Sävans utflöde i Mjörn, 46 km. från Göteborg. Anlades av från Nya Lödöse utflyttade kolonister och erhöll stadsprivilegier 1619. Genom Jonas Alströmer anlades A. manufakturverk, med väverier, spinnerier, stickeri och färgeri, år 1724, varigenom A. raskt uppblomstrade till på sin tid Sveriges förnämsta fabriksstad. I mitten av 1700-t. härjades A. av svåra eldsvådor och gick under mössornas styrelse allt mer tillbaka. Staden har nu en betydande vävnadsindustri (Alingsås

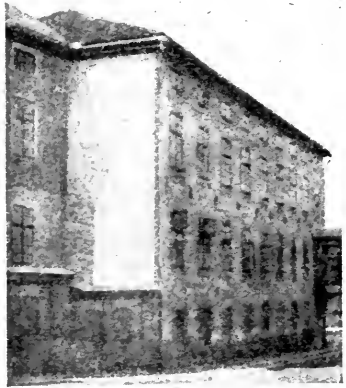

Alströmerska fabriken.

bomullsväveri a. b. med mer än 1,000 vävstolar) och linnefabrik. A. stadsförsamling bildar jämte

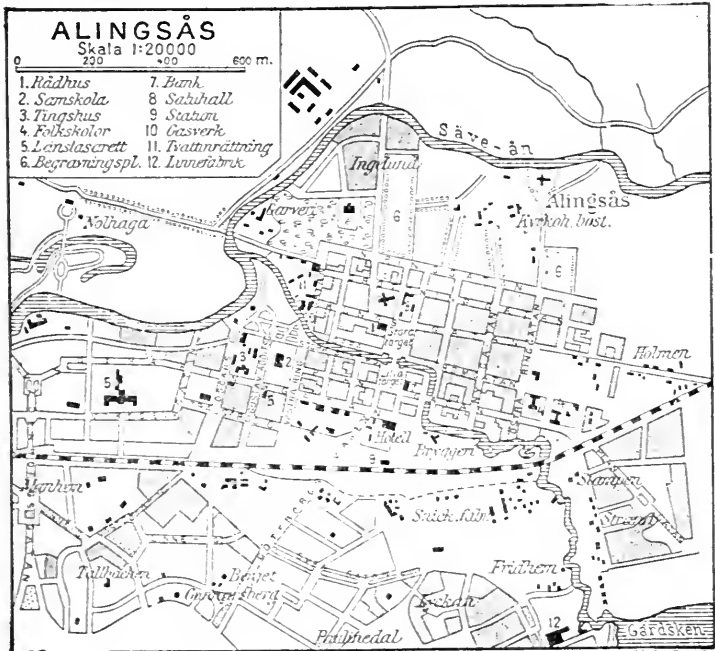

A. landsförsamling, Rödene, Bällinge, Ödenäs och Hemsjö pastorat i Skara stift. Samskola (statens). A. stad 6,250 inv., A. landsförs. och Rödene 2,800 inv.

Alisma, växtsläkte (fam. *Alismaceae*). Blott en art, *A. plantago*, svalting, vanlig vattenört i vårt land. Har äggrunda blad och vita blommor i pyramidlik klase.

Alismaceae, växtfamilj (ordn. *Helobiae*). Hit räknas ett antal vatten- och sumpväxter, av vilka släktena *Alisma*, *Echino'dorus* och *Sagittaria* äro representerade i Sverige.

A-listan, se Börs.

Alizari'n (turk. *alizari*, handelsnamn på krapprot), ett mycket viktigt färgämne, som förr framställdes ur krapprot, sedan 1868 i allt större utsträckning med konst ur kolvätet antracen. Detta oxideras först till antrakinon, varur sedan genom en serie processer erhålles handelsvaran A. i form av en deg, hållande 20 % A. A. bildar med vissa metallföreningar karakteristiska färglack. Se Färgning.

Alaska, se Alaska.

Alka, se Alkor.

Alkaios, grekisk skald i 7:e årh. f. Kr. A. tillhörde en gammal adelssläkt, deltog med iver

i de politiska fejderna och måste tidvis leva i landsflykt. Av hans dikter äro några bevarade i fragment, andra kända genom horatianska efterbildningar. Den alkaiska versen, uppkallad efter A. och även använd av Horatius, är en 4-radstrof.

Alka'ld (av arab. *al-kadi*, domaren), kommunalordföranden i spanska städer och byar; tillika polisdomare.

Alkaliblått, tjärfärgämne i växlande nyanser. Se Färgämnen.

Alkali-metaller, gemensam benämning på metallerna litium, natrium, kalium, rubidium och cesium. Deras hydrat och karbonat sammanfattas under namnet alkali (sing. alkali, av arab. *kaljun*, aska).

Alkalimetri', se Acidimetri.

Alkaliska jordarter, oxiderna av metallerna kalcium, strontium, barium, stundom räknas hit även dem av magnesium och beryllium.

Alkalisk reaktion, en egenkap, som karakteriserar alla dissocierade baser. Att en lösning reagerar alkaliskt kan lättast visas med t. ex. lackmus, som av baser färgas blå, l. med fenolftalein, som åstadkommer rödfärgning av lösningen.

Alkaloider, se Växtbaser.

Alkanna, *Alcanna tinctoria*, en i Ungern och Medelhavsländerna förekommande ört (fam. *Borraginaceae*), ur vars violetteröda rot ett färgämne, alkannarött, falsk alkanna, *alkannin* l. *anchusin*, kan erhållas. Det användes till färgning av fett, salvor, pomador o. d. Se **Henna**.

Alkekung, *Alle alle*, en ovan svart, under vit alka med kort



Alkaios och Sappho. Antik vasbildning.

och tjock näbb. Längd intill 25 cm. A. är en högnordisk art, som häckar i ofantliga skaror på Norra Ishavets öar; vintertid träffas den någon gång vid Sveriges v. kust. A. lägger blott ett, enfärgat, blåvitt ägg.

Alkemi', ord av omtvistad härkomst, varmed man i trängre bemärkelse åsyftar "guldmakeri" l. konsten att av oädla metaller framställa ädla sådana. Tertulianus nämner som A:s upphovsman Hermes Trismegistos, en sammansmältning av den grekiske guden Hermes och den egyptiske guden Thot, vilken senare ansågs som skrivkonstens och vetenskapernas upptäckare. Troligen har väl det egyptiska prästerskapet känt konsten att framställa gul- och vitfärgade metallegeringar, som de utgävo för att vara guld och silver; de bibringade kanske också folket tron, att prästerna kunde förvandla oädla metaller till ädla. Denna tro stod ej på något sätt i strid med den grekiska filosofiens

uppfattning av materien (se Element), varför A. upptogs av grekerna i Alexandria. Sedan araberna erövrat Egypten, lärde de konsten och spredde den till v. Europa, där A. särskilt under medeltiden omhuldades, främst vid furstehoven. — A:s utövare, alkemisterna l. adepterna sökte vid sina experiment finna ett hypotetiskt ämne, de vises sten, med vars hjälp alla andra ämnen kunde förvandlas till guld. Man tillade också de vises sten livsförlängande egenskaper. Vad alkemisterna funno var väl legeringar, som med dåtidens kunskaper svårligen kunde skiljas från ädla metaller. Tack vare alkemisterna gjordes många betydelsefulla upptäckter. A. var sin tids kemiska vetenskap, icke blott ett försök att tillfredsställa guldtörsten. Senaste tidens forskningar ha visat möjligheten att sönderdela de länge som odelbara ansedda grundämnena, varför alkemisternas drömmar om andra ämnens förvandling i guld kanske en gång skola förverkligas.

Alke'stis, se Admetos.

Alkibi'ades, f. omkr. 450, d. 404 f. Kr., atensk statsman och fältherre av ädel börd. Utrustad med stora andliga såväl som yttre gåvor och dessutom i besittning av en äregirighet, som icke kände gränser eller skydde medel, blev han en ivrig medlem av det demokratiska krigspartiet i Aten och valdes 420 till stadens fältherre. Då den sicilianska staden Syrakusa hotade flera med Aten förbundna staders frihet, förmådde A. sina landsmän att sända en flottexpedition till Sicilien. Natten före avresan (11 maj 415) kullstörtades en del gudabilder i Aten, och A., som



Alkemist (Faust). Etsning av Rembrandt.

misstänktes vara gärningsmannen, dömdes, ehuru frånvarande, till döden. — Han flydde nu till Aten arvflyende Sparta och ledde dess flotta mot Aten, men blev misstänkt även där, varför han sökte skydd hos den persiska satrapen Tissafernes i Mindre Asien. Därifrån återkallades han till Aten, där efter hans motståndare Nikeas' förkrossande nederlag på Sicilien 413 en demokratisk riktning kommit till makten. A. besegrade den peloponnesiska hären och flottan vid Kyzikos 410 och höll 408 sitt intåg i Aten. Efter ett nederlag vid Efesos störtades han åter och flydde, denna gång till Frygien, där han föll för mördarhand.

A'lkio, **S a n t e r i**, f. 1862, finländsk skriftställare och politiker, medlem av lantdagen och riksdagen sedan 1907, tillhörde det radikala finska agrarpartiet. A. var socialminister 1919—20 och var ivrigt verksam för republikens införande 1919.

Alkmai'on, grekisk sagohjälte, som dräpte sin moder och därför förföljdes av erinyerna. Han fick ro, när han slog sig ned vid floden Akeloos' mynning, äktade flodgudens dotter och fick sonen Akarnan (jfr **A k a r n a n i e n**).

Alkmaioni'derna, en framstående ätt i Aten, från vilken Kleistenes, Perikles och Alkibiades härstammade.

A'lkman, grekisk skald i Sparta i 7:e årh. f. Kr. Av hans diktning äro endast fragment bevarade till vår tid. A. anses ha grundat den grekiska körlyriken. Ett 7-fotat daktyliskt versmått bär hans namn.

Alkman, **E d v a r d P e t r u s**, f. 1867, tidningsman, på 1890-t. kultur-radikal ledareförfattare i **Dagens Nyheter**, sedan 1904 re-

daktör för Göteborgsposten. Led. av F. K. 1916—19.

Alkme'ne, sondotter till Perseus, maka till Amfitryon, moder till Herakles (se d. o.).

A'lkohol, populärt namn på metyl- l. etylalkohol. — **A b s o l u t A.**, så gott som vattenfri etylalkohol. Se **A l k o h o l e r**.

Alkoholer, organiska föreningar, som kunna härledas ur kolväten genom att i dessa ersätta en väteatom med gruppen $\cdot\text{OH}$. Primära A. innehålla atomgruppen $\text{CH}_2 \cdot \text{OH}$, sekundära $\text{CH} \cdot \text{OH}$ och tertiära $\text{C} \cdot \text{OH}$. Dessutom finnas flera värda A., innehållande två l. flera OH-grupper inom en molekyl. Till dessa höra bl. a. glycerin. A. ha oftast namn av de kolväten, ur vilka de kunna härledas. Sålunda ger metan, CH_4 , upphov till metylalkohol, $\text{CH}_3 \cdot \text{OH}$; etan, C_2H_6 , ger etylalkohol, $\text{C}_2\text{H}_5 \cdot \text{OH}$ o. s. v. A. äro oftast vätskor, vilkas kokpunkt stiger med antalet CH_2 -grupper i molekylen. Högre A. äro vid vanlig temp. fasta kroppar. A:s spec. vikt är alltid mindre än l. Se **A m y l a l k o h o l**, **E t y l a l k o h o l** och **M e t y l a l k o h o l**.

Alkoho'lförbud, se **N y k t e r h e t s r ö r e l s e n**.

Alkoholism, alkoholförgiftning, akut eller kronisk. A. användes även att beteckna vane-mässigt missbruk av sprit oavsett om manifesta sjukdomssymtom föreligga eller icke. Akut A. kan förekomma i alla grader från det lätta ruset till en dödligt förlöpande förlamning av det centrala nervsystemet. Till den kroniska A:s sjukdomsbild höra slembildning i halsen, heshet, morgonkräkningar, aptitlöshet, diarréer. Dessa symtom förorsä-

kas av en lokal retning av det tillförda giftet. Efter att ha övergått i blodet sprides alkoholen till kroppens alla delar och inverkar därvid särskilt på nervsystemet. Som yttringar därav märkas i lindriga fall darrning i händer och tunga, i höggradigare fall minnesslöhet och allmän nedsättning av själsförmögenheterna. Vid höggradig A. eller stor mottaglighet kunna anfall uppträda liknande dem vid fallandesot (alkoholepilepsi) eller en fullt utbildad akut sinnessjukdom (delirium tremens, se d. o.). De perifera nerverna bli ofta säte för inflammation (alkoholnevrit), yttrande sig i nedsatt känsel, myrkrypningar, osäkerhet i rörelser (ataxi, se d. o.) samt förlamningar. I fråga om förändringar i andra organ (levercirros, skrumpnjure, fetthjärta) är mera ovisst, om dessa kunna skrivas direkt på alkoholverkans konto. Tidigt inträdande åldersförändringar synas vara en följd av det vanemässiga alkoholmissbruket. Ett plötsligt avbrott i begagnandet av sprit efter längre tids stark konsumtion medför utomordentligt svåra obehag, yttrande sig i sömnlöshet, matleda, höggradig ångest, delirium (abstinenssymptom). I sällsynta fall inträder alkoholbegäret endast periodiskt (periodsuppare).

Alkoholist, åt dryckenskap hemfallen person. För vård av A. finnas slutna vårdanstalter, s. k. alkoholistanstalter (alkoholisthem), där patienterna för längre tid (i allmänhet minst 1½ år) avstängas från sprit. Enl. lagen om behandling av A. av 30 juni 1913, som trädde i kraft 1 aug. 1916, kan man i vissa fall tvångsinternera A. på allmän

alkoholistanstalt. Ansökan om internering, som skall ställas till K. B., göres av nykterhetsnämnd. Dock kan i fråga om vissa farliga A. polismyndighet jämväl ingripa. Har A. frivilligt sökt vård på allmän alkoholistanstalt, kan han tvingas att kvarstanna avtalad tid. — Allmänna alkoholisthem äro dels statens, dels andra såsom allmänna erkända alkoholistanstalter. Statens alkoholistanstalter äro förlagda till Venngarn (nära Sigtuna), Svartsjö (för bl. a. svårdisciplinära manliga A.) och Landskrona (för bl. a. svårdisciplinära kvinnliga A.). De allmänna anstalterna stå under Socialstyrelsens uppsikt. Av enskilda alkoholistanstalter finnas endast Kurön (Frälsningsarméns) i Mälaren och Härnö (Strängnäs stifts) vid Mariefred.

Alkor, *Alcidae*, en fågelfamilj (ordn. *Lari*), omfattande arter från n. halvklotets hav, huvudsakligen de nordligaste. Fötterna äro fästade långt bakåt, varför fåglarna sitta i upprätt ställning, stödande på de korta tarserna. Vingar och stjärt äro korta, varför A. äro tämligen dåliga flygare. Skickliga simmare och dykare. Vid dykning använda de icke blott fötterna med deras tre med simhud förenade framtår (baktå saknas vanligen alldeles) utan också vingarna. Endast häckningstiden vistas de på land; samlas då vanligen i stora kolonier ("fågelberg") och lägga sina 1—2 ägg i bergskrevor utan någon bale. Se *Alkekung*, *Lunnefågel*, *Grislesläktet*, *Tordmulesläktet*.

Alkov [-kå'v] (arab. *al-kubba*), nisch för sängen i eller vid väggen av ett rum.

A'kuin, f. 735, d. 804, Karl

den stores rådgivare, vän och lärare. Grundlade en berömd skola i Tours. A:s brev äro värdefulla för kändedomen om den tidens kultur.

Alky'l, se **Radikal**. — **Alkylsält**, se **Ester**.

Alla, all', ital., motsvarar franska *à la* (se d. o.). Vanligt i musiktermer, t. ex. all'anti'co, i antik stil, alla ma'rcia, i marschtakt, alla tu'rca, i turkisk musiks stil, alla zinga'ra, i zigenarstil, alla zo'ppa, i synkoperad stil, all'otta'va, i oktaven, betecknar, att vidst. noter skola spelas en oktav högre l. lägre, alla pola'cca, i polonästakt, alla stre'tta, i raskare tempo, alla tede'sca, på tyskt sätt. Alla breve, på förkortat sätt, betyder, att i $\frac{1}{4}$ takt noternas valör förminskas till hälften. Jfr **A1**.

Alla'h, arab., muhammedanismens beteckning för den högste och ende Guden.

Allahaba'd, "Guds stad". 1. Distrikt i de förenade provinserna Agra och Oudh, britt. Indien. Genomflytes av Ganges och hör till Indiens bördigaste och folkrikaste trakter. — 2. Stad vid sammanflödet av Ganges och Djamna, är en av hinduernas heliga städer och besökt vallfartsort. Berömt är ett av Akbar den store anlagt palats. Stål- och indigoindustri. 155,000 inv.

Alla helgons dag, romersk-katolsk kyrkofest sedan 700-t., firas den 1 nov. Allhelgonadagen firas i svenska kyrkan första söndagen i nov.

Allan-linjen, engelsk-nordamerikansk ångbåtslinje, grundad 1852 av skotsk-kanadensiske skeppsredaren och finansmannen sir Hugh Allan (f. 1810, d. 1882).

Alla'ntois (grek., *alla's*, korv, korvformig säck), se **Fosterhöljen**.

Alla pri'ma, ital., säges en oljemålning vara utförd, när varje del av dess yta från början fått den färg, som den skall bära i färdigt tillstånd.

Allarga'ndo, ital., bredare, starkare.

Alla själars dag firas i romersk-katolska kyrkan 2 nov. Avskaffad i svenska kyrkan.

Allati'vus (lat. *alla'tus*, av *affe'rre*, föra till), se **Kasus**.

Allbo. 1. Härad i Kronob. l., omfattar socknarna Virestad, Stenbrohult, Älmhults köping, Vislanda, Blädinge, Skatelöv, Västra Torsås, Härlunda, Lekaryd, Aringsås, Hjortsberga, Kvenneberga, Slätthög, Mistelås, Møda, Ör och Härlöv. — 2. Kontrakt i Växjö stift, omfattar Aneboda jämte de i **A. 1** nämnda pastoraten utom Härlöv.

Allé (fr. *allée*, av *aller*, gå), väg, på sidorna planterad med träd. Se **Alléträd**.

Alleghany-bergen [ä'lligeni], bergsträckning i Nord-Amerika, nästan jämlöpande med atlantiska kusten, från n. Alabama till S:t Lawrenceviken. Medelhöjden på den nu genom geologiska krafter starkt nedbrutna kedjan är knappt 800 m. Bergsystemet uppbygges av bergarter från olika geologiska epoker; bergskedjeveckningen skedde under paleozoisk tid. Dess högsta topp är Mount Mitchell, 2,000 m. I Amerika begagnas namnet **A.** endast om den n. delen av bergsträckningen, under det att den s. går under benämningen **Appalachiska bergen**. A:s skogklädda åsar eller nu uppodlade höjder äro genom sin sträckning ett hinder för kommunikations-

lederna. Den n. delen är genombruten av flera vida floddalar, forna glaciärdalar, vilka underlätta trafiken genom bergsträckningen. A. bestå av ett 10-tal jämlöpande ryggar med breda, fruktbara längsdalar. Av tvärdalarna är Hudson- och Mohawkflodens viktigast, förbunden genom kanaler med Eriesjön och Champlainsjön, som avvattnas till S:t Lawrence. Bergen äro rika på nyttiga mineral, främst kol och järn samt guld, petroleum, koppar och bly, och ha härigenom hit samlat stora industrier och skapat flera av Föränta Staternas viktigaste stater.

Allegori' (grek. *a'llon*, annat, och *agoreu'ein*, tala), framställning i dikt eller bildkonst av abstrakta begrepp i sinnebildlig form av människor, djur, växter o. s. v.; t. ex. Svea med Göta lejon, Bunyans Kristens resa, Atterboms Blommorna. Bilden skall äga konkret liv men ej så starkt, att det andliga innehållet spränges; Michelangelos Natten, Gryningen, etc. ha ett så starkt mänskligt liv, att vi föga reflektera på deras allegoriska betydelse. Fabeln och parabeln äro de enklaste formerna av A. — Allegorisk tolkning av en skrift är att söka utfinna en hemlig undermening i texten. De homeriska sångerna, bibeln etc. ha under vissa tider tolkats på detta från modern ståndpunkt orimliga sätt. Den samling bröllopsånger, som i bibeln kallas Höga Visan, har bevarats tack vare att brudgummen identifierats med Jahve eller Kristus, bruden med Israel, kyrkan eller själen.

Allegre'tto, ital., ganska livligt musikaliskt tempo mellan andante och allegro.

Alle'gri, Gregorio, f. 1584, d. 1652, italiensk musiker, lärjunge till Palestrina. Skrev ett berömt *Miserere*, som i stilla veckan årligen uppföres i Sixtinska kapellet i Rom.

Alle'gro, ital., musikaliskt tempo, glatt, raskt, livligt.

Allelomo'rfa faktorer, se Ärftlighetslära.

Allemande [allma'nd], fr., tysk dans i långsam $\frac{3}{4}$ -takt, möjligen härstammande från Elsass och mycket omtyckt i Frankrike på 16- och 1700-t. Uppogs såsom led i suiten.

A'llen, Karl Ferdinand, f. 1811, d. 1871, dansk historiker, professor i Köpenhamn. Skrev en på sin tid uppskattad *Haandbog i Fædrelandets Historie* (1840) och ägnade djupgående forskning åt tiden omkr. 1500, vilka resulterade i det banbrytande verket *De tre nordiske Rigers Historie 1497—1536*, icke fullbordat längre än till 1527.

Allen [ä'lløn], Charles Grant Blairfindie, f. 1848, d. 1899, kanadensisk skönlitterär och populärvetenskaplig författare, känd under namnet Grant Allen; skrev *The evolutionist at large*, *Evolution of the idea of God*; *The woman who did* (Hon vågade det, 1895) väckte uppseende för sitt förkunnande av den fria kärleken.

Allenby [ä'llnbi], Edmund Henry Hynman, f. 1861, viscount, engelsk fältmarskalk. Vid världskrigets utbrott kavalleriinspektör, erhöll A. befälet över den brittiska kavalleridivisionen. Utmärkte sig under reträtten från Mons. 1915 kårchef, 1917 befälhavare över 3:e engelska armén, som han med utmärkelse förde under aprilslaget framför Arras, senare s. å. chef för brit-

tiska Palestina-armén. Erövrade Jerusalem och vann i sept. 1918 en avgörande seger över de turkiska arméerna. 1919 blev A. överkommissarie i Egypten, där hans politik 1922 satt frukt i engelska protektoratets upphävande och skapande av en självständig egyptisk regering. Se Egypten.

Allentown [ä'ləntəʊn], stad i Pennsylvania, Förenta Staterna, i ett rikt järnmalmsdistrikt. Möbel-, cement- och järnindustri. 75,000 inv.

Aller, biflod till Weser, Tyskland.

Allers Familj-journal (före 1893 Illustrerad Familj-journal), illustrerad veckotidning, uppkallad efter grundläggaren, dansken Carl Aller (f. 1845), svensk parallellupplaga till danska Illustreret Familj-journal, grundlagd 1877. Tidningen, som delvis tryckes i flera färger efter en av Aller uppfunnen metod, utges även i en norsk upplaga.

Allerum, socken i Malmöh. l., jämte Flenninge pastorat i Lunds stift. 2,290 inv.

Alléträd utväljas av de omskolade fröplantorna med stor omsorg och omplanteras i rader med 1 m. gångar och 50—75 cm. mellan plantorna. Före omplanteringen bör jorden bli djupt bearbetad samt gödslad. I regel låter man toppen växa i höjden och beskär endast alltför kraftigt växande sidoskott samt tager årligen bort ett och annat av de nedre skotten. Då de nått en längd av 2—2 ½ m. och de själva ej vilja bilda krona, som fallet i regel är hos alm och lind, måste de toppbeskäras. Omtyckta alléträd äro: kastanj, lönn, ask, alm, oxel, lind m. fl.

Allez [alle'], fr., gå! — Använt som jaktterm innebär uttrycket en uppmaning till hunden att "söka".

Allgemeine Elektrizitätsgesellschaft, A. E. G., firma i Berlin, grundad 1883 av Emil Rathenau. En av världens största i sin bransch. Utför speciellt kraftstations-, belysnings-, spårvägs- och elektrokemiska anläggningar. A. har ett flertal filialer utom Tyskland, även i Sverige.

Allhelgona, socken i Östergötl. l., jämte Skänninge och Bjälbo pastorat i Linköpings stift. 920 inv.

Allhelgonadag, se Alla helgons dag.

Allia, biflod till Tibern. Här blevo romarna omkr. 390 f. Kr. slagna av gallerna under Brennus.

Alliance Française [allia'ŋs fraŋsä's], ett 1883 i Paris stiftat samfund med syfte att utöver Frankrikes gränser sprida kännedom om franska språket och främja intresset för fransk litteratur, vetenskap och konst. Sedan 1894 hållas årligen juli—augusti billiga undervisningskurser i Paris, närmast avsedda för utländska lärare och lärarinnor. A. har nu avläggare över hela världen, i Sverige 5 avdelningar: i Stockholm (närmare 1,000 medlemmar), Göteborg, Uppsala, Linköping och Malmö. Sedan 1892 har A. anordnat kurser i franska vid Stockholms Borgarskola.

Alliance israélite universelle [allia'ŋs israeli'tt yniverse'll], förening, grundad i Paris 1860 för att skydda och befordra judarnas intressen särskilt i ö. Europa, Mindre Asien och n. Afrika. Skolor ha upprättats i Bulgarien, Turkiet, Egypten, Marocko, en lantbruksskola i Jaffa, rabbinseminarium i Konstantinopel.

Allia'ns (fr. *alliance*, förbund), sammanslutning, förbund. Jfr **Allierad**.

Allia'ria, växtsläkte (fam. *Cruciferae*). *A. officinalis*, löktrav, rätt allmän ört i s. och m. Sverige. Har hjärtlika blad och vita blommor. Luktar lök.

Allier [allie']. 1. Biflod till Loire, Frankrike. Rinner upp på Lozère-bergen. — 2. Departement i mellersta Frankrike. Rik åkerbruksbygd, stenkolsfält, livlig industri. Mineralkällor (Vichy). 370,000 inv. (1921) mot 406,000 1911. Huvudstad är Moulins.

Allierad (fr. *allier*, av lat. *ad*, till, och *liga're*, binda), bundsförvant. De **allierade**, i dagligt tal benämning på de mot Tyskland och dess bundsförvanter under världskriget kämpande makterna, vilkas officiella benämning enligt Versaillestraktaten är **De allierade och associerade makterna**.

Alligationsräkning l. **blandningsräkning**, räknemetod, medelst vilken man kan finna värdet av en blandning, när man känner de ingående ämnens värden, eller omvänt de mängder som erfordras av olika ämnen med kända värden för en blandning av givet värde.

Alliga'tor, se **Krokodildjur**.

Alliga'torpäron, detsamma som **Advokatspäron**.

Alliga'torsköldpadda, se **Cryptodira**.

Allitteratio'n (av lat. *ad*, vid, till, och *li'tera*, bokstav), uddrim, består i likhet mellan rimordens begynnelsejud. *A.* är vanlig i ordstäv, deviser och slagord, t. ex. gammal som gatan; snille och smak; bäst, i bruket billigast. För konstnärliga ändamål begagnas *A.* regelbundet i forngermansk

poesi samt i efterbildningar av denna. I modern vers användes *A.* som ljudmusikaliskt medel för att suggerera en viss stämning.

A'llium, se **Lök**.

Allmoge (fornsv. *allmoghi*, av *alder*, all, och *moghi*, mängd), "allt folket", nu beteckning för den jordbrukande befolkningen.

Allmosa (grek. *eleemosyne*, barmhärtighet), frivillig gåva åt nödställd. Inom den katolska kyrkan, liksom över huvud inom lagiska religionssamfund, har allmosegivet övergått till ett led i raden av "förtjänstfulla gärningar", vilka skulle vara ägnade att förvärva människan Guds nåd.

Allmän idrott, se **Idrott**.

Allmänna barnbördshuset i Stockholm, inrättat 1775, lämnar kostnadsfri vård åt barnaföderskor samt tjänstgör samtidigt som undervisningsanstalt för medicine studerande. *A.* erhöll 1913 en ny, efter moderna principer inrättad klinik å Norra Djurgården.

Allmänna barnhuset i Stockholm har från början utvecklats ur ett s. k. hittebarnshus. Intill mitten av 1800-t. var dess organisation skäligen löslig och dess ekonomi helt baserad på donationer och en del tillförsäkrade förmåner av oberäknelig storlek; särskilt känd torde den s. k. **barnhustunnan vara**. 1850 ställdes det under en av stat och kommun tillsatt direktions och erhöi fast stat. Sina skyddslingar, d. v. s. späda barn utan tillgång till föräldravård, mottager *A.* antingen mot en engångsavgift eller mot amtjänst av modern. Huvudkontingenten barn utackorderas, och *A.*'s befattning inskränker sig till att övervaka fosterhemmens omvårdnad om barnen.

Allmänna försvarsföreningen, stiftad 1890, har till ändamål att påvisa nödvändigheten av att vårt försvar stärkes och utvecklas. Tillsammans med Föreningen för befrämjandet av Norrlands fasta försvar och Föreningen för Stockholms fasta försvar utger A. tidskriften *Vårt försvar*.

Allmänna idrottsklubben, A. I. K., idrottsförening i Stockholm, stiftad 1891; ägde 1920 229 medlemmar. Föreningens fotbollslag är ett av vårt lands bästa.

Allmänna indragningsstaten, se Huvudtitel.

Allmänna kronofisken, se Fiskerilagstiftning.

Allmänna Svenska Elektriska a. b., A. S. E. A., Västerås, Sveriges största elektrotekniska industrifirma, grundad 1883 under namnet "Elektriska a. b. i Stockholm" i syfte att exploatera J. Wenströms patenterade uppfinningar. 1891 fick bolaget sitt nuvarande namn och förlades till Västerås. Firman har i sig upptagit Nya Förenade Elektriska a. b., Ludvika, och är huvudintressent i Surahammars Bruks a. b., Svenska Turbin a. b. Ljungström, Liljeholmens kabelfabrik m. fl. verk samt har ett flertal utländska dotterbolag. Tillverkar



Interiör från A. S. E. A:s verkstäder i Västerås.

i Västerås elektriska maskiner och mekaniska anordningar, i Ludvika transformatorer och apparater. Aktiekap. 75 mill. kr. Arbetarantal 5,800.

Allmänna svenska läkarföreningen, stiftad 1893, avsåg att utgöra en sammanslutning mellan i landet verksamma läkare med huvudsakligt syfte "att upprätthålla en god och värdig anda inom läkarkåren och att främja läkarnas sociala, ekonomiska och vetenskapliga intressen". I samband med en vittgående omorganisation 1919 ändrades A:s namn till Sveriges läkarförbund.

Allmänna svenska prästföreningen, A. S. P., en 1903 stiftad sammanslutning av svenska präster åsyftande att främja en sund kyrklig utveckling och tillvarataga prästerskapets intressen. Den omfattade 1921 närmare 2,000 medlemmar, fördelade på 92 kretsar, och står under ledning av en centralstyrelse med ombud från varje stift. Den har upptagit arbetet på en kyrklig ungdomsorganisation, tagit fruktbara initiativ på det sociala området (bl. a. till Skyddsvärnet, se d. o.) samt upprättat Svenska prästerskapets livförsäkringsförening 1904, en kyrklig pressbyrå i Uppsala 1912, en lånekassa för teologie studerande 1919.

Allmänna sängen, se Uppsala studentkårs allmänna sångförening.

Allmänna tidningar, i lagen detsamma som Post- och Inrikes Tidningar.

Allmänna valmansförbundet, en 1904 stiftad riksorganisation för det svenska högerpartiet. Det har till ändamål "att åstadkomma och vidmakthålla en nära sammanslutning och enig samver-

kan mellan svenska män och kvinnor ur skilda samhällsklasser, som på kristlig, nationell och folklig grund i enlighet med högerns program vilja främja en sund och livskraftig, från klassförtryck fri samhällsutveckling". A. är en sammanslutning av högerns valkretsförbund eller länsförbund, vilkas antal (1922) är 33. Dessa åter äro organ för lokalavdelningar. För kvinnor ha organiserats s. k. kvinnoklubbar. A:s verksamhet ledes av riksstämman, överstyrelsen och arbetsutskottet. Riksstämman består av 200 ombud från valkretsförbunden och sammanträder i regel varje jämnt år. Den väljer en överstyrelse och ett centralt kvinnoråd för verksamheten bland kvinnorna. Överstyrelsen väljer ett arbetsutskott och anställer ordinarie tjänstemän. A. utger tidskriften *Medborgaren* och leder en permanent agitations- och upplysningsverksamhet genom föredrag och studiekurser i sociala och politiska frågor samt utger upplysningskrifter. Bland A:s stiftare märkas Chr. Lundeberg, H. Andersson i Skivarp, K. Persson i Stallerhult och riksgäldsfullmäktigen G. F. Östberg, den egentlige initiativtagaren till förbundet.

Allmänna änke- och pupillkassan grundades i Stockholm 1784. I denna kan varje svensk undersåte under 60 års ålder tillförsäkra sina efterlevande en mindre pension mot inbetalning under livstiden av en summa i ett för allt eller ständiga eller temporära årsavgifter.

Allmänning, se Skogslagstiftning.

Allmänningfiske, se Fiskerilagstiftning.

Allmän rådstuga, se Kommun.

Allmän väg, för allmänna samfärdseln nyttig och nödvändig väg, som underhålles av väghållningsdistrikt eller härad.

Allo'd (latiniserat *allo'dium*, av *al*, hel, och *od*, egendom), en mans fulla egendom, särskilt jordegendom, som då kallas *allopedia* l. -gods i motsats till förlänad jord, *feodaljord*. — I svenskan motsvaras A. av ordet *odal*. Gods, som innehades med *alodialrätt*, d. v. s. voro avsedda att för alla tider förbli adelsmannens och hans arvingars välfångna egendom, kunde ej i likhet med gods med "läns- eller förpantningsrätt" nås av reduktionen under Karl XI. — **Allo'difikation**, ett läns förvandlande till fri egendom.

Allogami', se **Pollination**.

Allomorf, se **Heteromorf**.

Allonge [alå'ŋj] (fr., av *alonger*, förlänga), ett papper, som fästes vid en originalväxel med fullskriften baksida och sålunda möjliggör vidare endosseringar; för kontrollens skull antecknas på A. växelbeloppet, betalningstiden och orten samt trassaten.

Allongeperuk [allå'ŋj-], med långa nedhängande lockar, infördes på Ludvig XIII:s tid i Frankrike och var mod för herrar under 1600-t. A. bäres ännu av engelska domare i ämbetsutövning.

Allopati' (grek. *a'llos*, annan, och *pa'tos*, lidande), term, som användes för att beteckna den härskande medicinska åskådningen i dess motsats till *homeopati* (se d. o.).

Allotriomorf (grek. *allo'trios*, främmande, och *morfe'*, skapnad) säges om utbildningsformen hos



Samtida karikatyr över allongeperuken.

i mineralaggregat ingående kristaller, vilkas utbildning bestämes av kontakterna till tidigare utkristalliserade mineral. Motsatsen är *idiomorf*.

Allotropi' (grek. *allos*, annan, *tropé*, förändring) kallas förmågan hos vissa ämnen att uppträda i olika former, allotropiska modifieringar, med skilda egenskaper. Ozon är en allotropisk modifiering av syre, diamant och grafit av vanligt kol. Se *Antimon*, *Arsenik*, *Fosfor*.

Allra heligaste, det innersta rummet i Salomos tempel, skilt från "det heliga" genom en vägg av cederträ. I A. hade arken sin plats. — I det tempel, som uppbyggdes efter hemkomsten, skildes rummen genom en förlåt.

Allra kristligaste majestät, den franska konungatiteln, buret redan av Klodvig. Dess siste bärare var Karl X.

Allra trognaste majestät, den portugisiska konungatiteln efter 1748. Titelns siste bärare var Emanuel, avsatt 1910.

All right [äl rajt], eng., allt väl. — **All round** [äl ra'und], eng., allsidig, hemma i allt.

Allshärjarting, "hela härens

ting", äldre benämning på allmänna folkting, som skola ha hållits i Sverige under forntiden.

Allsidig symmetri, se *Symmetri*.

Allsto't (ty. *alles tot*, allt dött), det rop, varigenom en deltagare i en jakt meddelar de övriga, att villebrådet fällts.

Allsvinn, isl., "den mycket snabbe", och *Arvakr*, "den arla vakne", enligt nordisk mytologi de båda hästar, som draga solens vagn.

Allting (isl. *althingi*), Islands lagstiftande församling, som första gången sammanträdde 930, då isländingarna bildade en stat med gemensam lag. På en lavaslätt på s. v. Island, benämnd *Tingvallarna*, ägde A:s sammankomster rum årligen under två veckor i juni. Lagstiftningen ombesörjdes av *lagrätten*, bestående av godar och deras rådgivande bisittare (se *Gode*). Lagrättans ordförande var *lagsagomannen*, öns högste, ende avlönade ämbetsman, som från en klippa, *lagberget*, föredrog och uttolkade lagen. Sannolikt ägde lagrätten den första tiden även domsrätt. 965 uppdelades Island i fyra fjärdingar, var och en med egen domstol vid A., och 1005 tillkom ytterligare en högsta domstol för ön, den s. k. *femtedomen*, till vilken mål hänskötos, i vilka enighet icke nåddes i fjärdingsdomen. Även avdömde i första instans femtedomen vissa svårare mål. — Under tidernas lopp undergick A. många förändringar, och Islands förening med Norge medförde förlusten — praktiskt taget — av A:s lagstiftande makt; det var endast som *överrätt*, som det kvarlevde till 1800, då det helt upphävdes.

Genom alltingsböckerna, ett slags domstolsprotokoll, som började föras 1593 och av vilka de äldsta i behåll äro från omkr. 1620, äga vi god kännedom om A:s historia. — 1843 återupplivades A. ånyo som en provinsiallandtag efter danskt mönster. 1874 tillerkändes A. full lagstiftnings- och beskattningsrätt. Genom författningsförändringarna 1918 utgör Island en suverän stat i personalunion med Danmark och med A. som lagstiftande församling. Se Island.

Alltyskar, politisk benämning på en grupp tyskar av extremt nationalistisk färg, under världskriget bärare av den annexionistiska propogandan, som åsyftade inkorporering inom Tysklands gränser av vissa erövrade områden. Huvudorganisationen är *Alldeutscher Verband*, grundad 1891, med *Alldeutsche Blätter* till organ.

Allude'ra, lat., anspela, hännyfta på. — **Allusio'n**, anspelning.

Alluvia'l, genom vattentransport förflyttad och sedermera avsatt; geologisk term om jordarter. Jfr *Eluvial*.

Alluvia'lkon, se *Akkumulation*.

Allu'vium, *Alluvial* bildning, avsättningar i insjöar, hav eller på fasta landet, bildade i historisk eller nuvarande tid. Äldre bildningar, *diluvium*, sammanfattas med A. till kvarterformationen. I modern svensk geologi ha termerna nu föga användning, sedan andra geologiska tidsbestämningar införts. Se *Geokronologi*.

Allvismal, mytisk sång i Sæmunds Edda, innehållande ett samtal mellan Tor och dvärgen *Allvis*, som friat till Tors dot-

ter. När solen gick upp, förvandlades dvärgen till sten.

Ally'l, se *Radikal*. — **Allylsulfid**, se *Lök*.

Allätare l. *omnivo'o'r* säges varje djur vara, som hämtar sin föda ur både växt- och djurriket.

Alm, namn på arter av släktet *Ulmus* (fam. *Ulmaceae*, ordn. *Urticales*), av vilka *Ulmus montana*, vanlig alm, växer vild i s. och mellersta Sverige, medan *Ulmus campestris*, lundalm, i vårt land blott förekommer på Gottland och Öland och *Ulmus laevis*, vresalm, endast på Öland. Träd l. sällan buskar, vilkas grenar och kvistar liksom de tvåradigt ordnade, vanligen sträva bladen äro utbredda i vågräta plan. Träden bli därigenom mycket skuggrika. Blommorna framkomma på bar kvist tidigt om våren, äro brunaktiga och hopade i huvudlika gyttningar. Frukten är en vingfrukt. A., i synnerhet *Ulmus montana*, odlas allmänt som park- och alléträd. Virket är hårt och tungt och begagnas särskilt till möbler, vagnshjul m. m.

Alma, flod på Krim, med utlopp i Svarta havet. — Vid A.



Alm. 1. Kvist med blommor. 2. Kvist med frukter.

blevo ryssarna 1854 under Krimkriget slagna av västmakternas och Turkiets trupper.

Almade'n, bergstad i Nya Kastilien, Spanien. Cinnober- och kvicksilvgruvor.

Almage'st, arab., se *Ptolemaios*.

A'lmagro, *Diego*, f. 1475, d. 1538, spansk erövrare och upptäcktsresande. Tillsammans med Pizarro erövrade A. Peru. Upptäckte och erövrade en stor del av Chile. A. råkade 1537 i konflikt med Pizarro, blev av honom tillfångatagen och dödad. Hans son, *Diego A.*, f. omkr. 1520, d. 1542, hämnades detta dåd genom att mörda Pizarro.

A'lma ma'ter, lat., hulda moder; av romerska författare använt tillnamn på flera gudinnor; vanlig benämning för universitet.

Almanach de Gotha [då gä'ta], se *Almanack*.

Almanack (ordet troligen av arabiskt eller koptiskt ursprung) betecknar i allmänhet en bok eller tavla, som innehåller förteckning över årets månader, veckor och dagar, deras namn, kyrkliga helgdagar, astronomiska upplysningar av olika slag ss. om solens och månens upp- och nedgång, sol- och månförmörkelser, planeternas gång etc. Astronomiska almanackor påträffas hos assyrierna och egypterna. I Rom förde prästerna ett slags almanack, *Fasti Calendarii*. I norden användes *runstaven* (se d. o.). Under 1200-t. infördes A. till Europa genom araberna. 1474 trycktes den första (på tyska och latin) av *Regiomontanus*. Under 1500-t. utgavos sådana årligen i flera europeiska länder, innehållande även astrologiska förutsägelser (*prognostica*) om krig, farsoter o. d. Av sådant slag var

den franska *Almanach Liégeois*, som förbjöds 1830. I A. upptogs även upplysningar om det kungl. huset, högre ämbetsmän, historiska notiser o. d. Under 1700-t. blevo dylika uppgifter jämte anekdoter, dikter o. d. ofta det väsentliga. Bland A. med fackligt innehåll kunna nämnas *Almanach de Gotha*, som på franska och tyska utgivits sedan 1763 och innehåller genealogiska uppgifter om furstliga hus, förteckningar om statsråd, diplomater, högre ämbetsmän och myndigheter m. m., samt den i England sedan 1766 utgivna och av de flesta nationers sjöfarande använda *Nautical Almanac*, innehållande alla astronomiska kvantiteter, som erfordras för nautiska beräkningar. — Den första svenska almanackan trycktes 1540. I Sverige intogs under 1700-t. små uppsatser av undervisande art i A., ett bruk, som ännu fortfar. 1747 erhöll Vetenskapsakademien uteslutande privilegium å den svenska A. Se *Kalender*.

Almandi'n, se *Granat-mineral*.

Almare-stäket, sund i Mälaren, leder in till fjärden Skarven.

Alma-Ta'dema, sir *Lawrence*, f. 1836, d. 1912, historiemålare. Framställde huvudsak-



Fredegunda. Målning av Alma-Tadema.

ligen motiv från antiken, var född i Holland men flyttade 1870 över till London och blev engelsk medborgare.

Almby, socken i Örebro l. pastorat i Strängnäs stift. 2,340 inv.

Almedal, linnespinneri, väveri, blekeri och färgeri i närheten av Göteborg. Äg. Almedal—Dalsjöfors a. b.

d'Almeida [dalmaj'də]. 1. **Francisco d'A.** f. omkr. 1450, d. 1510, portugisisk krigare, vicekonung i Ostindien (1505), där han jämte sonen **Lorenzo** utvidgade Portugals väld. Erövrade även en del av s.ö. Afrika. — 2. **Antonio José d'A.** f. 1866, portugisisk president 1919, till yrket läkare. Invald i parlamentet 1906, har han spelat en framstående roll inom det republikanska partiet. Konseljpresident 1916—17.

Almén. 1. **August Teodor A.**, f. 1833, d. 1903, kemist, läkare, professor i medicinsk och fysiologisk kemi i Uppsala, som generaldirektör i medicinalstyrelsen 1883—98 verksam bl. a. för hospitalsväsendets utveckling i Sverige. — 2. **Tore August A.** f. 1871, d. 1919, jurist, justitieråd 1915—18. Till en början akademisk lärare i Uppsala, kom A. tidigt in i lagstiftningen, där han satt djupa spår på de vidsträcktaste områden. Led. av lagberedningen 1906—09 och av olika kommittéer, bl. a. skandinaviska obligationsrättskommittén 1910, entusiastisk anhängare av den skandinaviska rättsgemenskapen, uppburen juridisk författare. Bland hans verk märkes hans kommentar till lagen om köp och byte av lös egendom (1906—08).

Almeryda. se **Bonnet Rouge-affären**.

Almeri'a. 1. Provins i s.ö. Spa-

nien. Bergsbruk, åkerbruk och boskapsskötsel äro huvudnäringarna. 390,000 inv. — 2. Huvudstad i prov. A., vid Almeriabukten. Viktig hamn. Export av sydfrukt och järn. Vinterkurort. Grundlagd av fenicierna. 50,000 inv.

Almesåkra, socken i Jönköp. l. jämte Malmbäck pastorat i Växjö stift. 530 inv.

Almesåkrgruppen, formation inom det småländska inlandets berggrund kring Almesåkra och Nässjö, troligen av algonkisk ålder. A. omfattar röda och vita sandstenar, kvartsit, lerskiffer och konglomerat.

Almgren, **Oscar**, f. 1869, arkeolog, den förste innehavaren av professur i nordisk fornkonst i Uppsala 1913. A. har i sina skrifter behandlat skilda arkeologiska perioder och problem och särskilt ägnat sig åt utforskande av Sveriges fasta fornlämningar.

Almlöf. 1. **Nils Vilhelm A.**, f. 1799, d. 1875, skådespelare, från 1818 vid kungl. teatern. En lysande dramatisk begåvning i förening med ett fördelaktigt yttre förskaffade honom en livlig uppskattning från publikens sida och en snabb karriär. Under sitt 57-åriga engagemang vid kungl. teatern utförde A. över 400 roller.



N V Almlöf.

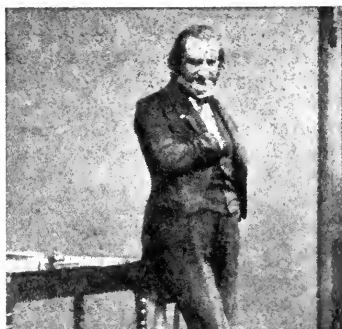

Knut Almlöf som advokaten Knifving.

— 2. Karl Anders Knut A., f. 1829, d. 1899, son till A. 1, mångsidig karaktärsskådespelare med realistisk individualiseringsförmåga, huvudsakligen verksam i komikerfacket. Utförde även översättningar för teatern. — 3. Hedvig Kristina Elisabeth (Betty) A., f. Deland, f. 1831, d. 1882, skådespelerska, från 1857 gift med A. 2. Vann stor popularitet särskilt i komiska karaktärsroller.

Almoha'der (av arab. *al-mu'ahhidun*, bekännare av Guds enhet), muhammedansk sekt och dynasti i n. Afrika, grundlagd av Muhammed ibn Tumart (d. 1130), en asket av berber-ras från Atlas, som predikade ännu strängare renlärighet än almoraviderna (se d. o.). Hans lärjunge Abd al-Mumin ("kalif" 1130—63) erövrade det almoravidiska riket i Afrika. Dennes son Abu Jakub Jusuf (1163—84) lade Spanien under sitt välde, och dennes son al-Mansur (1184—99) slog i grund en kastiliansk här vid Alarcos 1195. Kort efter Mansurs död brast riket sönder, och hans sista avkomlingar utrotades 1275 i Atlas.

van Almo'nde, Phillip, f.

1644, d. 1711, holländsk amiral, deltog på danska sidan i sjökriget mot Sverige 1677 och medverkade på svenska sidan vid Karl XII:s landstigning på Sjämland 1700. Utförde en rad lysande bragder under de västeuropeiska krigen i slutet av 1600-t. och början av 1700-t.

Almoravider (av arab. *al-murabitun*, asketer, se Marabut er), muhammedansk, renlärig sekt och dynasti, stiftad omkr. 1040 av den lärde teologen Abdallah ibn Jasin (d. 1059) bland de oroliga berberna i n. v. Afrika. Hans verk fullföljdes av härföraren Abu Bekr (d. 1087) och dennes brorson Jusuf ibn Tasjfin, som åt sig grundade ett nytt residens i Marrakusj 1062 (jfr Marocko). Kallad att understödja kalifen i Sevilla mot de kristna, övergick Jusuf Gibraltar sund 1086. Vid hans död 1106 omfattade hans välde Spanska halvön till Ebro, n. v. Afrika till Niger samt Baleariska öarna, men det splittrades snart av almohaderna (se d. o.), vilka genom erövringen av Marrakusj 1147 beseglade A:s fall.

Almquist. I. Karl (Carl) Jonas Love A., f. 1793, d. 1866, författare. Som gosse visade han en omätlig läs- och skrivlust, som uppmuntrades av morfadern, K. K. Gjörwell. Då A. efter avslutade studier börjat sin ämbetsmannabana, samlade sig kring honom en krets av liktänkande, vilka starkt påverkades av hans fascinerande personlighet. Tillsammans med ett par av dessa lämnade han Stockholm för att på ett torp i Värmland leva ett "verksamt naturliv" enligt Rousseaus läror. Försöket misslyckades dock, och A. återvände 1826 till Stockholm, där



K. J. L. Almquist. Målning av Mazer.

han som lärare vid Karlbergs krigsakademi och lärare, sedermera rektor vid Nya elementarskolan ådagalade en lysande pedagogisk begåvning. Han utgav en mängd läroböcker, av vilka den roande och metodiskt förträffliga *Svensk rättstafningslära* utgått i över 20 upplagor. Prästvigd 1837, tog A. 1841 avsked från lärarbanan. Hoppet att få ett pastorat stäcktes dock. Visserligen blev han 1846 regementspastor, men han var det oaktat hänvisad att huvudsakligen leva av sin penna. Hans tidigare verk hade framburits av inre tvång och formats efter estetiska krav; nu började han skatta åt tidens smak för rafflande äventyr (Dumas, Sue) eller propagera för samhällsreformer. Mer och mer snärjd i ekonomiskt betryck, inlät sig A. med en procentare, v. Scheven. Anklagad för mordförsök på denne, flydde A. 1851 från Stockholm.

Anklagelsen kunde ej bevisas. Han dömdes i en instans ss. be-
dräglig gäldenär, men saken
ställdes på framtiden. Efter 14 år
i Nord-Amerika, återvände A.
1865 till Bremen, där han dog. —
Med en sällsynt stark fantasi och
en mystisk-religiös läggning för-
enade A. ett omätligt intresse
för individer, samhällsförhållan-
den och naturen. Med klar, snabb
blick, logik och kombinationsför-
måga betraktade han verkligheten
och gjorde överraskande upptäck-
ter. Hans vetenskapliga arbeten
äro fulla av nya, rika uppslag.
Men bristen på en enande vilja
gjorde det omöjligt för honom att
forma sitt liv till personlig lycka
och att göra sina rika anlag
fullt fruktbringande. Hans pro-
duktion är kolossal, såväl genom
sin kvantitativa omfattning som
ämnenas skiftande rikedom. A.
låter icke bestämt placera sig
inom någon av sin tids litterära
skolor. Han är en utpräglad ny-
romantiker och en av våra främ-
sta verklighetsskildrare. Hans na-
turs motsättning mellan fantas-
teri och sunt förnuft går igen i
hans dikt, som i sin blandning
av realism och mystiskt-bisarra
element bottenar i 1700-t:s Sturm
und Drang och bildar utgångs-
punkt för flera strömningar inom
1800-t:s litteratur. I *Törnrosens
bok* (1832 och 1851) har han
samlat romaner (t. ex. *Drottning-
ens juvelsmycke*), allmogenoveller



Gravsund. Almquists hem 1824—26.

(*Kapellet, Skällnora kvarn m. fl.*), dramer, dikter och avhandlingar (*Arbetets ära, Svenska fattigdomens betydelse, tendensberättelsen Det går an*, som åsyftar en renare uppfattning av äktenskapet och väckte en oerhörd storm, m. fl.). Det hela sammanhålles genom inledningsberättelsen *Jagtslottet*. Av A:s övriga arbeten märkas särskilt allmogeskildringen *Grimstahamns nybygge, Tre fruar i Småland* samt *C. J. L. Almqvist. Monografi*. Den första fullständiga upplagan av A:s samlade skrifter, redigerad av F. Bök, började utges 1921. — 2. Sigfrid Oskar Immanuel A., f. 1844, botanist, lärare, känd som författare till i skolorna allmänt använda läroböcker. Tillsammans med T. O. B. N. Krok utgav han *Svensk flora för skolor* och med R. Nordenstam *Kurs av kemiska försök*. Hans hustru, Sofi A., f. 1844, har grundat Sofi Almqvists skola i Stockholm. — 3. Ernst Bernhard A., f. 1852, läkare, professor i hälsovårdslära vid Karolinska institutet 1891—1917. Deltog som fartygläkare å Vega i Nordenskiölds expedition 1878—80. Har bedrivit en metodisk epidemiforskning, upptäckt lagen om kolerasmittans spridning utefter vattenvägarna och utövat ett flitigt författarskap på det epidemiologisk-bakteriologiska området. — 4. Viktor Emanuel A., f. 1860, överdirektör och chef för fångvårdsstyrelsen 1910, medlem av kommissionen för utarbetande av ny strafflag 1916. A. har omlagt straffbehandlingen från alltför ensidigt s. k. cellsystem till friare former med hänsyn till olika krav för individernas rättande och utbildning. Är sedan 1913 ordf. i Samfundet

De nio. — 5. Johan Axel A., f. 1870, arkivråd, bibliograf och historisk författare. Har lämnat betydande bidrag till vår ekonomiska och administrativa historia och genom *Sveriges bibliografiska litteratur förtecknad* givit forskare en av dem mycket anlitad hjälpkälla. — 6. Helge Knut Hjalmar A., f. 1880, historiker, professor i Göteborg. Har huvudsakligen ägnat sig åt studiet av Sveriges östeuropeiska historiska förbindelser.

Almqvist. 1. Ludvig Teodor A., f. 1818, d. 1884, ämbetsman, statsråd, civilminister 1856—60, justitieminister 1879—80, justitieråd 1860—67, 1870—79 och 1880—83, president i Svea hovrätt 1867—70. A. var en duglig administrativ kraft, vilken vann stort anseende och inflytande. — 2. Per Vilhelm A., f. 1836, d. 1911, professor i väg- och vattenbyggnadskonst vid tekniska högskolan 1877—1903. Införde ämnet grafostatik i den tekniska undervisningen och har nedlagt ett omfattande arbete på grafostatikens tillämpningar i praktisk byggnadskonst.

Almqvist & Wiksells boktryckeri a. b., Uppsala, boktryckeri, -binderi, -förlag och litogr. anstalt, etabl. 1862. Utför huvudsakligen praktverk och vetenskapliga arbeten, innehar Vetenskapsakademiens privilegium å utgivandet av almanackor och kalendrar. Äger Ivar Hæggströms Boktryckeri & Bokförlags a. b., Stockholm.

Almska stiftelsen, vars officiella namn är Axel och Sofia Alms stiftelse, är en uppfostringsanstalt på egendomen Rådan i Spånga skn av Sthlms l. A. avser att åt flickor, som sakna behörig omvårdnad,

bereda ett hem, där de erhålla kristlig uppfostran och undervisning i folkskolans läroämnen samt i husliga sysslor. Åldersgränserna äro 6 och 17 år.

Almström, Adolf Fredrik Robert, f. 1834, d. 1911, industriman, politiker, disponent vid Rörstrands porslinsfabrik 1863, led. av F. K. 1888—96 och 1898—1910. A. ombildade Rörstrand till ett företag efter moderna principer. A. var en av den konservativa protektionismens förkämpar, var varm försvarsvän och livligt socialt intresserad.

Almundsryd, socken i Kronob. l., pastorat i Växjö stift. 3,840 inv.

Almunge, socken i Sthlms l., pastorat i Uppsala stift. 2,380 inv.

Aln, hos de flesta indoeuropeiska folk till metersystemets införande brukat längdmått, urspr. utgörande avståndet från armbågen till lillfingerspetsen. Svensk A. = 0,59 m.

Alnæs, Eyvind, f. 1872, norsk tonsättare, organist i Kristiania, har skrivit en symfoni, symfoniska variationer, pianostycken samt en mängd romanser, vilka senare äro högt skattade och mycket sjungna.

Alnarp, egendom i Lomma skn, Malmöh. l., sedan 1862 säte för Alnarps lantbruks- och mejeriiinstitut. Detta omfattar numera: 1) en 2-årig *agronomkurs*, som avser att

lämna högre lantbruksundervisning åt blivande lärare, konsulenter och praktiska jordbrukare; årligen ett 30-tal elever samt ett begränsat antal extra elever; 2) en 1-årig *konsulentkurs*, som avser utbildandet av lärare och konsulenter; för inträde fordras agronomexamen. Kursen är uppdelad i jordbruks-, husdjurs- och mejerilinjerna; 3) en 2-årig *trädgårdsskola*; 4) en statens *hovbeslagsskola*; 5) en *manlig* och en *kvinnlig mejeriskola*; 6) en *lantbruksskola*, inrättad för utbildning av lantbruksbefäl och praktiska jordbrukare. — Undervisningen vid själva lantbruksinstitutet meddelas (1922) av nio professorer, en laborator samt ett tiotal extra lärare och är förlagd till A:s slott. Till institutet höra vidare: lantbruksmuseum, kemiskt och mejeribakteriologiskt laboratorium, en avdelning av statens redskapsprovninganstalt, veterinärinstitution med operationshall, hovbeslagsmedja, mejeri, park och trädgård samt agronomiska och botaniska försöksfält. — **Alnarpskungsgård**, som skötes av en förvaltare, tillika föreståndare för lantbruksskolan, omfattar en areal av c:a 566 hektar och sträcker sig från Akarps station ned till Öresund.

A'lnus, växtsläkte (fam. *Betula'ceae*), träd eller större buskar med långa hanhängen och små, oansenliga, rödbruna honhängen, vilka senare utvecklas till kottar. Blomma tidigt på bar kvist. *A. glutino'sa*, al l. klibbal, trives endast på fuktiga ställen, utefter stränder och vid kärr, och anträffas ända upp i Västerbotten. Från den andra i Sverige förekommande arten, *A. inca'na*, gråal, arrel, alder, skil-



Alnarps slott.



Klibbal.

jer sig klibbalen genom sina trubbiga, ofta urnupna och under nästan glatta blad, vilka som yngre äro klibbiga (därför namnet). Gråalen är betydligt mindre. Den odlas ofta liksom en varietet, fjäderalen, men förekommer även vild, talrikt i Norrland, där den är allmän, men sparsamt i s. Sverige. Den bär spetsiga, på undersidan gråludna blad. Av klibbalen erhålles ett gott, mjukt virke, hållbart endast under vatten. Barken användes till garvning och färgning av ylle, fisknät m. m.

Alnö, ö i Bottniska viken, socken i Västernorr. l., pastorat i Härnösands stift. 6,120 inv.

Alnöit, sällsynt postarkeisk eruptivbergart på Alnö utanför Sundsvall. A. genomsätter gångformigt övriga på ön anstående bergarter.

Alocasia, växtsläkte (fam. *Araçeeae*). Praktfulla, tropiska bladväxter, av vilka ett stort antal odlas i varmhushuset. Bladen äro ofta metallglänsande. *A. macrorhiza*, från Ceylon, uppnår ända till 5 m. höjd och odlas i tropikerna för sina blad, vilka kokas och förtäras.

Aloë, växtsläkte (fam. *Liliaçeeae*). Örter, buskar eller mindre

träd med köttiga, rosettställda och ofta i kanten taggiga blad. Blommor i axlika klasar. Släktet är inhemskt i Afrika. Ett stort antal arter odlas, så *A. ferax*, *africa'na* och *succotri'na*, vilkas saft användes i intorkat tillstånd såsom avföringsmedel (*aloë*). Vid upphettning av aloë med salpetersyra erhålles ett rött färgämne, *aloë purpur*. Bladfibrerna användas som s. k. *aloëhampa*. Andra arter såsom *A. arista'ta*, *arbore'scens*, *sapona'ria* m. fl. odlas i varmhushuset och boningsrum såsom prydnadsväxter. Den intorkade bladsaften av vissa arter användes i små doser som matsmältningsbefordrande s. k. bittermedel, i större som ett mildt verkande avföringsmedel. Jfr *Agave*.

Aloi [*aloe'*], ett mynts i lag fastställda finhet.

Alo'nsa, växtsläkte, härstammande från Amerika (fam. *Scrophularia'ccae*). Vanligen ettåriga örter med motsatta blad och röda blommor. Flera arter odlas i Sverige.

Alopæus, finländsk släkt, till vilken bl. a. hör *Magnus Jakob A.*, f. 1743, d. 1818, biskop i Borgå, som spelade en framstående roll i Finland under övergångsåren efter skilsmässan från Sverige, och hans son *Magnus*, f. 1775, d. 1843, domprost i Borgå, samlare av de s. k. *Alopæiska papperen*, innehållande brev och handlingar av vikt för Finlands historia. En kusin till biskopen var *Frans David A.*, f. 1769, d. 1831, rysk diplomat i Stockholm 1796—1808, en av de ryska undertecknarna av Fredrikshamnshfreden.

Alopeci' (grek. *alo'pæa*, räv), egentl. rävsjuka; håravfall, hår-löshet.

Alopecu'rus, växtsläkte (fam. *Grami'neae*). Hit höra bl. a. *A. prate'nsis*, ängskavle, och *A. genicula'tus*, kärrkavle, två av våra vanligaste gräs. Småaxen sitta i ett tätt, cylindriskt, mjukt ax. Arterna likna därigenom timotej, varmed de också lätt förväxlas. *A. prate'nsis* är ett gott fodergräs, som trives särskilt på sidländ mark.

Alo'pias, se Räv h a j.

Alp, Ra u h e A l p l. S c h w ä b i s c h e A l p, s.v. delen av tyska Jura.

Alpa'cka. Zool. Se L a m a s l ä k t e t. — Metall. Ett slags nysilver (se d. o.). — Textil. Se K o n s t u l l o c h U l l.

Al pari, se P a r i.

Alp Arslan, "det starka lejonet", l. M u h a m m e d i b n D a ' u ' d, f. 1029, d. 1072, seldjukdynastiens andra sultan, ryktbar genom glänsande krigiska operationer. Se S e l d j u k e r.

Alpboskap, se N ö t k r e a t u r.

Alperna, Europas mäktigaste komplex av bergskedjor och -massiv, ha en längd av 1,200 à 1,300 km. och en största bredd av c:a 225 km. samt äro belägna mellan 5° och c:a 17° ö. lgd och mellan 48° och 43 ½° n. br. De sträcka sig i bågform från Medelhavet, varest de övergå i Apenninerna, fram till Donau i trakten av Wien samt stöta i s. till Pöslätten, i v. till Rhône-dalen, i n. till högslätter, avvattnade av Rhen och Donau, i ö. till slättlandet kring sistnämnda flods mellersta lopp, i s.ö. till Karst. A. ligga inom Italien, Frankrike, Schweiz, Tyskland, Österrike och Jugoslavien. — Geol. Under mesozoisk och tidig tertiär (eocen) tid utbredde sig havet över de

trakter, där A. nu ligga, och under denna tid avlagrades sediment. I början av tertiär tid (efter eocen) veckades dessa områden under inverkan av ett horisontellt verkande tryck. Härvid inträffade bl. a. förskjutningar av dylika i ofantliga veck liggande bergmassor mot n., varigenom geologiskt äldre partier här och var kommo att täcka yngre. I miocen tid höjdes ytterligare innersta delen av A:s centralområde. Genom de tertiära rörelserna i jordskorpan uppstodo A:s tre huvudzoner: 1) n o r r a k a l k a l p e r n a, som utgöra A:s v. och n. randparti och bestå av mesozoiska och tertiära lager (till stor del kalksten); 2) c e n t r a l o m r å d e t, som utgöres av flera zoner, i huvudsak bestående av dels gnejser och graniter av olika åldrar, dels mesozoiska och tertiära kristallina skiffrar; A:s högsta partier ligga till största delen här; 3) s ö d r a k a l k a l p e r n a, som bilda den s. begränsningszonen och utgöras av mesozoiska lager, vilande på gnejser. A:s nuvaran-



Matterhorn.

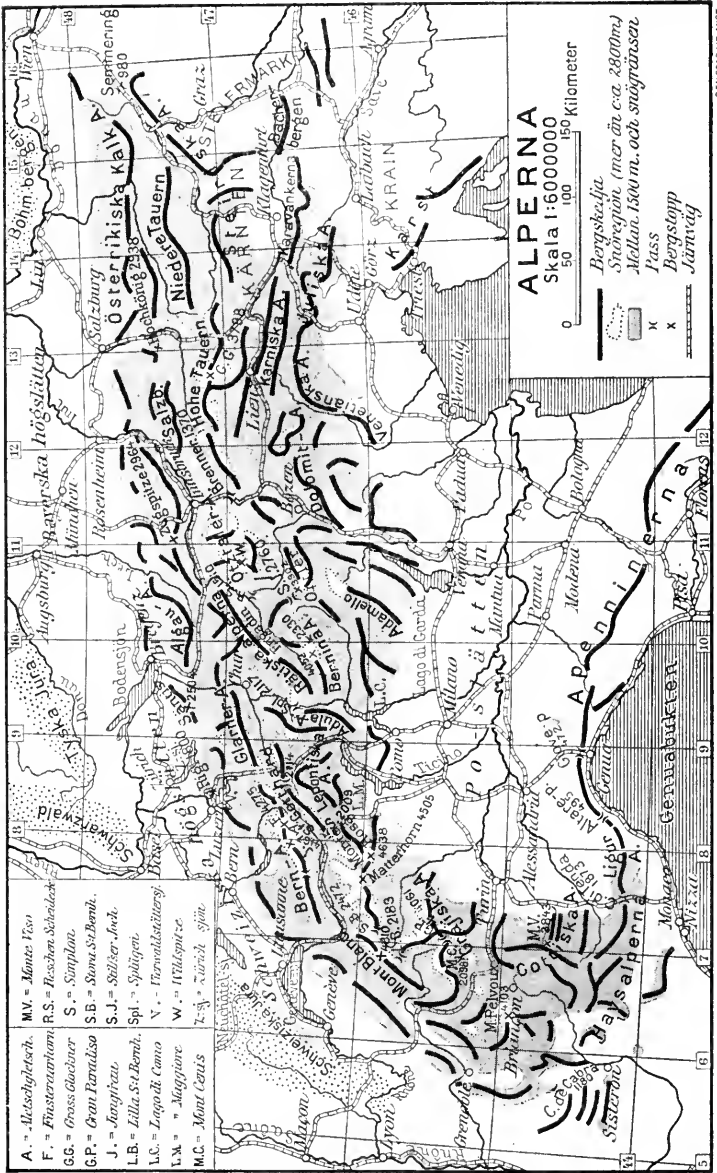

ALPERNA

Skala 1:600000

0 50 100 150 Kilometer

Bergskedja
Snöregion (mer än c.a. 2800m)
Mellan 1500 m. och snögränser

— K — Pass
— X — Bergstopp
— Järnväg

- A. = Aletschglaciolen
- F. = Finstertarntarn
- GG. = Gross Glocber
- GP. = Gran Paratidso
- J. = Jungfrau
- LB. = Lilla St. Bernhard
- LC. = Lago di Como
- LM. = Maggiore
- MC. = Mont Cenis
- MV. = Monte Viso
- RS. = Rösshorn Scheideck
- S. = Simplon
- S.B. = St. Bernhard
- S.J. = Saliser Joch
- Spl. = Splügen
- V. = Fierwaldstätter
- W. = Wilspitze
- Z. = Zürich spira



Mont Blanc.

de detaljdrag ha efter vecknings-tiden utskulperats bl. a. genom den nedbrytande inverkan av vatten och is. Det för A. karaktäristiska, stora systemet av dalar utformades till stor del under de i början av kvartär tid inträffande istiderna. — Ur geologisk synpunkt kunna A. även indelas i Väst-Alperna och Öst-Alperna. Dessa indelas sedan i sin tur i olika grupper: Liguriska, Havs-Alperna etc. (se kartan). — Väst-Alperna sträcka sig från Apenninerna i s. fram till gränslinjen mot Öst-Alperna (Bodensjön, övre Rhen, Splügenspasset, Lago Maggiore). De utgöras i v. och n. av kalkalper, vilken zon däremot saknas i s.; här går centralområdet ned till slätten. Mer bekanta toppar och massiv äro: Monte Viso (3,843 m.), Pelvouxgruppen (4,103 m.), Gran Paradiso (4,061 m.), Mont Blancmassivet med Europas högsta topp (4,810 m.), Matterhorn (4,505 m.), Monte Rosa-massivet

(4,638 m.), Aar-massivet med bl. a. Finsteraarhorn (4,275 m.) och Jungfrau (4,167 m.), Rigi (1,800 m.). Märkligare pass äro Mont Cenis (2,098 m.), Lilla S:t Bernhard (2,183 m.), Stora S:t Bernhard (2,472 m.), Simplon (2,009 m.), S:t Gotthard (2,114 m.), Splügen (2,117 m.). — Öst-Alperna ha centralområdet både i n. och s. begränsat av kalkalper. Dalar och bergmassiv äro här mer utbildade i längd-zoner än i Väst-Alperna, hela området är i allmänhet lägre samt avtager i höjd mot ö. Av högre massiv och toppar må nämnas Berninagruppen (4,052 m.), Ortler (3,902 m.) och Gross-Glockner (3,798 m.), av pass Bernina (2,330 m.), Brenner (1,370 m.) och Semmering (980 m.). — Nyttiga mineral uppträda tämligen sparsamt. I franska, schweiziska och italienska A. brytas järnmalm, antracit och bergsalt. I Öst-Alperna förekomma betydande fyndigheter av bl. a.

järnmalm (Steiermark), zink- och blymalm (Kärnten) och kvicksilver (Krain). Dessutom finnas även här lager av bergs salt. — *Sjöar och floder.* Forna, stora glaciärers ändpunkter markeras i våra dagar av sjöar, bland vilka märkas: Genève-, Vierwaldstätter-, Zürich-, Bodensjöarna, Lago Maggiore, Lago di Como, Lago di Garda. Av i A. upprinnande floder må nämnas: Po, Rhône, Rhen, samtliga även med bifloder från A., samt en del av Donaus bifloder. — *Klimatet* i A., vilka ligga mellan s. och mellersta Europas klimatområden, växlar från kallt till varmt tempererat allt efter orternas läge. Regnmängden är i allmänhet stor. Snögränsen ligger vanligen lägre på nordsidan än på sydsidan; i n. Väst-Alperna är den sålunda 2,700 m., i s. 3,000 m. Av de till över tusentalet uppgående glaciärerna, av vilka Aletsch-gletschern är den största, nå en del långt nedanför snögränsen (till 1,000 m. ö. h.). — *Växtvärlden* ändrar karaktär allt efter höjden ö. h. och är delvis även olika på n. och s. sidan. På de lägsta sydslutningarna finnas sålunda ännu Medelhavstrakternas ständigt gröna *Cistus*- och *Eri'ca*-formationer. På både n. och s. sidan kunna dock urskiljas vissa gemensamma bälten, men de växtgeografiska höjdgränserna ligga ett par hundra m. högre på s. sidan av A. än på n. Ett lövskogsbälte med ek, kastanje och bok kläder bergslutningarna till c:a 1,500 m. (bokgränsen). Sedan följer ett barrskogsbälte till c:a 2,000 m. (trädgränsen), där tall, gran och silvergran växa i de lägre delarna och cembratall och lärkträd i de högre. Alpängar, som ligga nedanför trädgränsen, äro berömda för

sin frodighet och blomsterprakt. Ovan trädgränsen utbreder sig ett buskbälte med bl. a. *Rhododendron*-arter (alprosbältet) och där ovan de alpina formationerna, utmärkta av lågväxta örter med vackra, rent färgade blommor, såsom arter av *Gentiana*, *Campagna*, *Primula*, *Leontopodium* m. fl. — *Djurvärlden* i A:s lägre delar överensstämmer framför allt med mellersta Europas. En del djur, såsom björn, varg, lo, numera utrotade l. sällsynta i närliggande områden, finnas ännu här och var i A. I A:s högre partier träffas bl. a. gems, stenbock, murmeldjur, alpkråka, fjällripa, lammgam.

Alpes [alp], franska departement, se *Basses-Alpes* och *Hautes-Alpes*.

Alpes Maritimes [alp mariti'm], dep. i s.ö. Frankrike vid Medelhavskusten (franska Rivieran). Odling av sydfrukt. Sardinfiske. Mineralfyndigheter. A. är känt för sitt milda och härliga klimat. Berömda kurorter äro Nizza, Mentone och Cannes. 360,000 inv.

Alpflora, se *Alperna*.

Alp-get, namn på gems.

Alpglöd, se *Luftspegling*.

Alpgräs, *Ca'rea brizoides*, ett starrgräs, som i s. Tyskland och österrike stundom användes som madrassfyllning m. m.

Alpinia, växtsläkte (fam. *Zingiberaceae*). Rotstocken hos ett par arter användes såsom drog, galgangaroten. Flera arter odlas.

Alpklocka, se *Soldanella*.

Alpkråka, *Pyrhocorax pyrhocorax*, en kråkfågel med röd näbb. Finnes bl. a. i *Alperna*.

Alpros, se *Rhododendron*.

Alpujarras [alpucharras], bergsområde i Granada, Spanien,

s. om Sierra Nevada och n. om Sierra Contraviesa. Bördiga dalar, som producera en mängd sydfruktar.

Alpviol, se **Cyklamen**.

Alrek, konung av Ynglingaätten (se d. o.).

Alrun l. *alruna*, *Mandragora officinarum* (fam. *Solanaceae*), en flerårig ört från Medelhavsländerna med tjock, ofta egendomligt formad rotstock och stor bladrosett. Denna växt har spelat en stor roll i medeltidens vidskepelse. Rötterna upptogs under mystiska ceremonier och tillskuros, så att de liknade människofigurer. Dessa buros sedan som amuletter. Av rötterna bereddes även kärleksdrycker m. m.

Alrutz, **Sidney Gustaf Louis Reinhold**, f. 1868, psykolog, docent i Uppsala, utg. av tidskriften *Psyke*, bekant genom verksamhet på den psykiska forskningens område.

Als, ty. *Alsen*, dansk ö i Lilla Belt. Huvudstad är Sønderborg med god hamn. Togs av tyskarna 1864, men återgick efter världskriget till Danmark i samband med Nord-Slesvigs återförening.

Alsace [alsa'ss], se **Elsass**.

Al secco (ital.), "på torr (mur)". Se **Freskomåleri**.

Alseda, socken i Jönk. l., jämte Skede och Ökna pastorat i Växjö stift. 2,350 inv.

Alsen, socken i Jämtl. l., jämte Mattmar pastorat i Härnösands stift. 2,630 inv.

Alsike, socken i Sthlms l., jämte Knivsta pastorat i Uppsala stift. 760 inv.

Alsike-klöver, se **Klöver**.

Alskog, socken i Gottl. l., jämte Garde, Etelhem och Lye pastorat i Visby stift. 410 inv.

Alsnö, det äldre namnet på ön och socknen Adelsö. Där fanns



Ruiner av Alsnö hus.

under medeltiden en kungsgård med samma namn, på vilken Alsnö möte hölls år 1279. Mötet, som var en av konung Magnus (Ladulås) sammankallad herredag, utfärdade en förordning (Alsnö stadga), som innehöll förbud mot våldgästning, förnyelse av Birger jarls fridsstadgar, förbud för ämbetsmän att utkräva olaglig skatt samt beslut om frihet från kronoskatt för kungliga förvaltare och arrendatorer, för biskoparnas svenner och för "alla de män, som tjäna med häst, vem helst de än tjäna". Den sista bestämmelsen innehåller fröet till den svenska adelns uppkomst. (Se **Adel**.) — På Adelsö har 1916—19 utgrävts en hallbyggnad av tegel, Alsnö hus, som enligt dragna slutsatser grundlagts av konung Valdemar och fullbordats under Magnus. Se **B. Thordeman**: Alsnö hus (1920).

Also'phila, ofta odlade ormbunksträd (fam. *Cyathea'ceae*). En australisk form, *A. australis*, med en ända till 10 m. hög stam och 3 m. långa blad; trives på kalljord i Medelhavsländerna och odlas även hos oss i växthus.

Alstad, se **Fru Alstad** och **Västra Alstad**.

Alster. l. Socken i Värml. l., pastorat i Karlstads stift. 1,580

inv. — 2. Sägverk i Karlstads landsförs.

Alster, biflod till Elbe. Vid sammanflödet ligger Hamburg.

Alsterån, vattendrag i Småland, upprinner ur Hjertasjön, Granhults socken, flyter genom flera sjöar och utfaller i Kalmar sund.

Alstringslinje, se *Generatris*.

Alströmer, **Jonas**, f. 1685, d. 1761, industriman, adlad 1751. A. upprättade 1710 eget handelshus i London, förtjänade en stor förmögenhet och beslöt att i enlighet med merkantilsystemets (se d. o.) principer starta en svensk textilindustri närmast efter engelskt mönster. Privilegiebrev för ett manufakturverk i Alingsås utverkades 1724, och en societet (bolag) med Fredrik I i spetsen och med delägare tillhörande det gryende hattpartiet kom till stånd 1725. 1729 funnos i gång



Jonas Alströmer. Pastell av G. Lundberg.

strump-, band-, klädes- och fristäverier, kattuntryckeri, tobaksplantering och tobaksspinneri, hatt-, nål- och tapetmakeri, ullkamning, filtstrumpstickeri, färgeri m. m. 1746 uppgavs tillverkningsvärdet till 150,000 dlr smt och arbetarantalet till 134 män och 741 kvinnor. Största delen av lagret låg emellertid osålt, och från kronan måste utverkas stora försträckningar, som indrogos först vid hattväldets fall vid riksdagen 1765—66. A. var nämligen mera initiativets än det ihärdiga arbetets och den ekonomiska beräkningens man; tillverkningen översteg efterfrågan, och varorna voro dyrare än utländska. Fabriken drevs i mindre skala för familjens räkning till 1838, då den övergick i andra händer. På sin vackra egendom N o l h a g a vid Alingsås införde A. odling av potatis, i trakten ännu kallade noler.

Alt (av lat. *altus*, hög), **altstämma** (ital. *contr'alto*, fr. *haute-contre*), den djupare av de två kvinnliga rösterna (sopran och alt), vanligen omfattande tonerna mellan lilla g och tvåstrukna e (se **O k t a v**). En ännu djupare A. kallas **kontra-alt**. — Även altinstrument finnas med djupare klang än motsvarande diskantinstrument, t. ex. **altviolin** (även kallad **viola**), **altbasun**, **althorn**, **altklarinet** och **altoboe**. — **Altsträng**, andra strängen, a-strängen, på violinen, första på altviolin.

Alt, se **Aluta**.

Alta'i, bergssystem i Central-Asien. Betecknar dels hela bergområdet mellan övre Irtisj och Jenisej (**Mongoliska l. Stora Altai**), dels området mellan övre Irtisj och övre Ob

(Ryska Altai) med högsta toppen Bjäluka-Gora 3,350 m. Bergen innehålla fyndigheter av kol, järn, guld, silver, bly, zink, koppar m. m. I dalarna drives åkerbruk.

Alta'ir, Ata'ir, stjärna av första storleken i Aquila.

Altami'ra y Cre'vea, Rafael, f. 1866, spansk historiker och skriftställare, professor i statsvetenskap i Madrid, medlem av N. F:s mellanfolkliga permanenta domstol 1921. Har utgivit flera historiska, litteraturhistoriska och pedagogiska arbeten och även försökt sig som romanförfattare.

Altamu'ra, stad i prov. Bari, Italien. Vinodling. 25,000 inv.

Alta'n (av lat. *a'lтус*, hög), en av kolonner, pelare, valvbågar eller sluten byggnadsdel uppbyggen, oftast obetäckt men alltid med bröstvärn försedd terrass på en byggnad.

Altare (lat. *a'lta a'ra*, hög offerhärd), i egentlig mening: konstgjord förhöjning för offring,

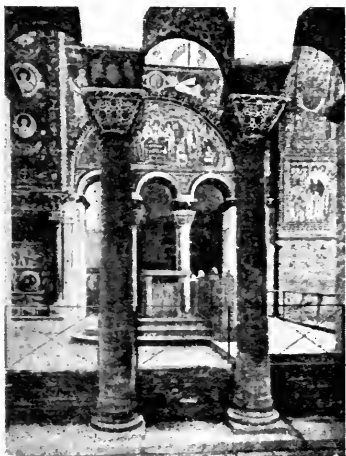

Fornkristet altare: San Vitale i Ravenna.



Ciborium över hogaltaret i Sant' Ambrogio i Milano.

ursprungligen uppförd av grästorv, jord, sten eller trä. Hos många primitiva folk resas altaren på höjder. Detta bruk förekom hos judarna ända in i konungatiden. I länderna kring Eufrat och Tigris, där berg saknades, anlades altaren under forntiden på konstgjorda berg, terrasspyramider av ofta betydande höjd. Grekernas och romarnas altaren erhöles konstnärlig utsmyckning och uppställdes utom i tempel även vid vägar och rastställen, i lundar och vid källor. I enlighet med läran om mässoffret förvandlade den katolska kyrkan nattvardsbordet till ett offeraltare. — I kristna kyrkor stod altaret ursprungligen fritt framför *apsis* (se d. o.), senare i koret, alltid vänt mot väster. När sidoaltaren senare infördes, medgavs stor frihet med avseende på deras placering. Altaret övertäcktes under medeltiden ofta med en baldakin (*ciborium*). Altarbordets framsida be-

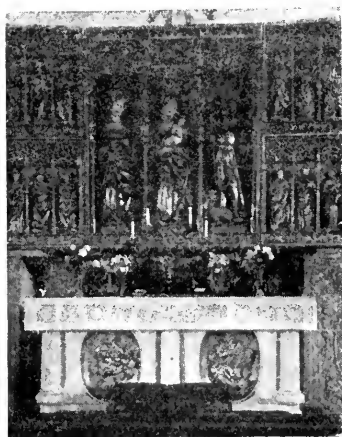

Altarskåp från 1500-t:s början, Köpings stadskyrka.

kläddes stundom med målade, skulpterade eller i metall, vanligen koppar, drivna tavlor (*antemensa'le*) eller broderade förhängen (*antepe'ndium*). Dess översida, som oftast utgjordes av en stenskiva, täcktes med altarduk ar. Altarbrun är en gammal benämning för de bårder, som hängdes kring altarskivans kanter. Ett minne av den tid, då nattvarden firades på martyrernas gravar, är seden att i altarbordet innesluta helgonreliker eller att under eller bakom altarborden gravsätta helgonens kvarlevor. Redan under äldre medeltid förekom en låg vägg vid altarbordets baksida, *superfronta'le*, som snart började smyckas med bildreliefer. Stundom högt, skärmformat och rikt dekorerat, stundom lägre och enklare, reducerades superfrontalet under 1300-t. i norra och mellersta Europa till en låg underbyggnad, *prede'lla*, för altarskåpet, det slags altarprydnad, som då kom i bruk i

dessa trakter. Ett sådant skåp innehåller i regel i mittpartiet (*corpus*) och ofta även å insidan av dörrarna (*flyglarna*) skulpterade statyetter och prydes f. ö. av målningar. Statyetterna äro än isolerade från varandra och var för sig omramade av dekorativ arkitektur, än, såsom i de nederländska s. k. mysterieskåpen från medeltidens slut, sammankomponerade i dramatiska grupper. Den italienska renässansens typ för altarpuppsatser är en kolonnställning kring en dominerande målning eller skulptur. Denna typ utvecklas under barocken till allt rikare former. Den italienska altartypen blev härskande i n. och v. Europa från mitten av 1600-t. till ett stycke in på 1800-t. Moderna altarpverk ansluta sig oftast till äldre förebilder. — De lutherska kyrkorna ha i allmänhet bibehållit de katolska altarpformerna. I reformerta kyrkor användes för nattvardsfirandet ett enkelt altarbord utan konstnärlig utsmyckning.

Altazimut (av lat. *altitu'do*, höjd, och *azimut*, se Astronomiska koordinater), uni-

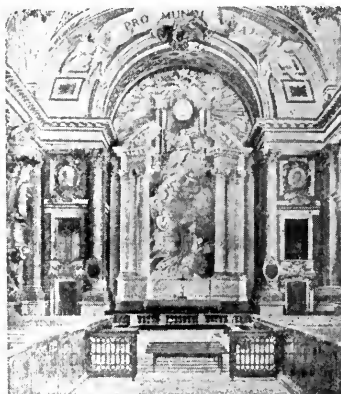

Altarpuppsats i Slottskyrkan, Stockholm. Barocktyp.

versalinstrument av stora dimensioner.

A'ltefähr, fiskläge och badort på Rügen, ofta nämnt i svenska krigshistorien.

A'ltenburg, huvudstad i det till Thüringen hörande, förutvarande hertigdömet Sachsen-Altenburg, Tyskland. Fabriker för tillverkning av cement, cigarrer, optiska instrument, symaskiner m. m. Residenslott från 1300-t. 40,000 inv.

A'ltenessen, förstad till Essen, Tyskland. Viktig industriort. 40,000 inv.

A'ltenfjord, fjord i norska Finnmarken. Utanför mynningen ligga öarna Stjernö och Seiland, som dela fjorden i två inloppsarmar, Stjernösund och Varg-sund.

A'ltera pars, lat., den andra delen; motparten.

Alteratio'n (av lat. *a'lter*, annan, främmande), sinnesrörelse, oro; i musiken en nots förändring genom anbringande av förtecken. — **Alte're'rad**, uppjagad, förskräckt.

A'lter e'go, lat., ett andra jag, d. v. s. en befullmäktigad person, som fullständigt representerar uppdragsgivaren. Även användes uttrycket om en sådan person, som i tankegången helt överensstämmer med en annan.

Alternati'v (av lat. *alte'rnus*, växelvis), omväxlande, turvis; som tillåter val mellan två (eller flera) möjligheter; utväg.

Alterna'tvinklar, sådana vinklar, som, då en rät linje skär två andra räta linjer, ligga mellan dessa på var sin sida om den förstnämnda och ha sina vinkelspetsar i skilda skärningspunkter.

Alterne'ra, omväxla; växelvis utföra något. Jfr **Alte'rnati'v**.

Altérot, se **Althaea**.

Altesse [altä'ss], fr., höghet. **A. impériale**, kejsarlig höghet, **A. royale**, kunglig höghet.

Alte Veste [fe'ste], gamla fästet; namn på en borg utanför Nürnberg, 1632 framgångsrikt försvarad av Wallenstein mot Gustav II Adolf, som förgäves sökte ta den med storm.

Althae'a, växtsläkte (fam. *Malva'ceae*). **A. officina'lis** med ljusröda blommor och vitludna blad har sedan gammalt använts som medicinalväxt. Den torkade



Althaea taurinensis.

roten, **altérot**en, innehåller ett växtslem, som bl. a. användes vid beredning av piller. Arten förekommer mest i mellersta och s. Europa samt Asien. — En annan art, **stockrosen**, **A. ro'sea**, med stora röda, vita l. gula blommor, odlas i Sverige och förekommer även förvildad.

Althu'sius, **Johannes**, f. 1557, d. 1638, tysk rättslärare, en av naturrättsliga skolans tidigaste representanter. Hans skarp-sinniga undersökningar av suveränitetens väsen blevo banbrytande och äro en nödvändig förutsättning för att fullt förstå Rousseaus statslära.

Altitud (lat. *altitudo*), höjd, se **Astronomiska koordinater**.

Altmark, by i Ost-Preussen, nära Stuhm; där slöts ett stillestånd på 6 år mellan Sverige och Polen 1629, varigenom Sverige fick lugn för polska angrepp och dessutom besittningsrätt till Livland samt fyra preussiska städer.

Altona, tysk stad vid Elbes mynningsvik, sammanbyggd med Hamburg. Stora hamnar och dockanläggningar. Livlig industri: skeppsbyggeri samt tobaks-, tvål-, glasfabriker m. m. Ståtliga offentliga byggnader. 170,000 inv.

Altoona [ältö'nö], stad i Pennsylvania, Förenta Staterna, vid foten av Alleghany-bergen. Stora fabriker med tillverkning av lokomotiv och järnvägsagnar. 60,000 inv.

Alttranstädt, tysk by nära Lützen. — I A. slöt Karl XII 1706 fred med konung August av Sachsen, vilken måste avsäga sig den polska kronan och erkänna Stanislaus Leszczyński som sin efterträdare, och 1707 ett fördrag med kejsar Josef I, varigenom denne bragtes att medge lutheranerna i Sachsen full religionsfrihet.

Altruism (av ital. *altru*, för en annan, av lat. *alter*, den andre), den etiska grundsats, som i motsats till egoismen anser livets högsta mål vara att leva för andras väl. Se **Comte**.

Alttuberkulin, se **Tuberkulin**.

Altuna, socken i Västmanl. l., jämte Simtuna pastorat i Uppsala stift. 1,000 inv.

Alumina'ter, se **Aluminiumföreningar**.

Aluminium (av lat. *alumen*, alun), en silvervit metall, som i

naturen endast förekommer bunden vid andra element: i fältspat, glimmer, kaolin och lera såsom silikat, i korund och ädelstenarna rubin och safir såsom oxid, i bauxit såsom hydrat och i kryolit i förening med natrium och fluor. Smältpunkt 658° C., kokpunkt 1,800°, atomtecken *Al*, atomvikt 27,1, atomvärde III. Ren A. överdrages snart av ett tunt oxidskikt, som sedan hindrar vidare oxidering. Av syror inverkar svavelsyra endast föga och salpetersyra ej alls. Däremot löser sig metallen lätt i saltsyra och angripes likaså av koksalt- och sodalösningar samt särskilt starkt av alkalier. — A. är en god ledare för elektricitet och värme och har därför och på grund av den låga specifika vikten (2,6) fått stor användning vid fabrikation av vetenskapliga instrument, flygmaskinsdelar, kokkärl o. s. v. Vid upphettning brinner pulvriserat A. med intensivt vitt ljus och stark värmeutveckling. Aluminiumpulver användes därför stundom som tillsats till explosiva ämnen. — **Metall**. A. framställdes första gången av tysken Wöhler 1827 genom upphettning av aluminiumklorid med natrium. Fabrikmässig framställning äger rum sedan 1850-t., då H. S:t e Claire-Deville lyckades att i stor skala framställa A. genom upphettning av kryolit med natrium. Priset blev dock högt: 25 francs per kg. Genom införande av elektrolytiska metoder (uppfunna av Héroult och Hall) fick man A. för ett pris av 2,50 francs per kg. Halls ugn, som användes i aluminiumfabrikerna i Niagara Falls, För. Stat., är sammanfogad av stålplåtar och invändigt fodrad med kol. Ugns-

rummet har en längd av 1,8 m., bredd 1 m.; djupet understiger 1 m. Botten är lutande mot tapphållet. I ugnen nedhänger ett knippe kolelektroder med en strömtäthet av c:a 160 amp. per kvdm. Råmaterialet utgöres av bauxit löst i smält kryolit. A. samlar sig i botten av ugnen, varifrån metallen vid behov avtappas. Utbytet uppges till 270 kg. A. per hästkraft och år. — På senare tid har bergarten labradorit blivit försökt som råmaterial för A.-framställning, och för övrigt har man

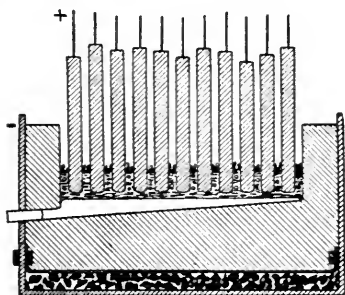

Halls elektriska aluminiumugn.

gjort många ansträngningar att ersätta den relativt svåråtkomliga bauxiten med andra leror. De svenska lerorna äro härvidlag tvärtemot den gängse föreställningen föga lämpliga för A.-framställning. De bestå nämligen oftast av enbart mekaniskt sönderdelade bergarter och äro sålunda föga A.-rikare än våra bergarter i allmänhet. — A. finner vidsträckt användning i järnhanteringen som tillsats till järn och stål och avser att göra detta tätt och bläsfritt. Se Bauxit.

Aluminiumföreningar. Aluminiumoxid, Al_2O_3 , kallad "lerjord", ett vitt, i starka syror lösligt pulver, förekommer i natu-

ren kristalliserad som mineralet korund med de ädla varieteterna rubin och safir. — Aluminiumhydroxid, $Al(OH)_3$, fås som en gelatinös fällning, om ammoniak sättes till en lösning av något aluminiumsalt. I naturen förekommer aluminiumhydrat med växlande vattenmängd som bauxit (se d. o.). Aluminiumhydratet är lösligt i alkalier; bildar med dessa salter, kallade aluminater, $KAlO_2$, $NaAlO_2$ och Na_2AlO_3 . — Aluminiumklorid, $AlCl_3$, fås genom upphettning av aluminium i klorgasström; är ett viktigt hjälpmedel i den organiska kemien. — Aluminiumsulfat, $Al_2(SO_4)_3$, fås genom behandling av lera med konc. svavelsyra, bildar med alkalisulfater dubbelsalter, kalil. natronalun. — Aluminiumsilikat förekommer i naturen som kaolin, ingår dessutom i en mängd mineral; man beräknar, att aluminium utgör 8 % av de grundämnen, som ingå i den fasta jordskorpan.

Aluminiumlegeringar. Av dessa äro följande av stor praktisk betydelse: Aluminiumbrons, legering av koppar med 5—10 % aluminium, till färgen guldgul, mycket seg och tånjbar. Användes i stor utsträckning till maskindelar, på grund av sin motståndskraft mot syror även till kemiska apparater och till pumpar för sura vätskor. — Aluminiummässing, mäsing med någon liten tillsats av aluminium. Är i motsats till vanlig mäsing lätt att bearbeta i mörk rödvärme. — Magnalium, legering av magnesium och aluminium, användes i stor utsträckning till utensilier i kemiska laboratorier. — Aluminiumsilver, legering av %

aluminium och $\frac{1}{3}$ silver, hårdare än silver och lättare att gravera än detta; användes till bordsilver.

Alu'mn (lat. *al'ere*, nära), skyddsling, lärjunge; helpensionär i läroverk (utländska i synnerhet). — **Alumna't**, se **Skolväsen**.

Al'un (lat. *alu'men*, troligen av grek. *ha'lme*, sälta), ett dubbelsalt av kalium- och aluminiumsulfat enligt formeln $K_2SO_4 \cdot Al_2(SO_4)_3 \cdot 24H_2O$. Det kan framställas ur alunskiffer l. ur alunit, $[K(AlO)_2(SO_4)_2]$, numera oftast med konst ur bauxit, och användes vid färgning, pappers- och läderfabrikation samt såsom sammandragande medel. I vidsträckt bemärkelse förstås med A. dubbelsalter, sammansatta av sulfater av en envärd och en trevärd metall.

Alunda, socken i Uppsala l., jämte Morkarla pastorat i Uppsala stift. 2,730 inv.

Alu'ndum, produkt erhållen genom smältning av bauxit i elektrisk ugn. A. består huvud-

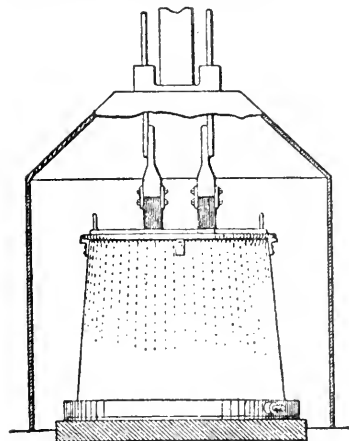

Elektrisk ugn för framställning av alundum.

sakligen av lerjord, Al_2O_3 , har smältpunkten $2,050^\circ$ och användes till slipmedel, deglar, rör o. s. v. samt till magringsmedel i keramik.

Alunskiffer, lerskiffer l. skifferlera, ofta bituminös, med anmärkningsvärd halt av svavelkis. I Sverige förekomma A. i bergarter, tillhörande kambrosiluriska formationen, bl. a. i Västergötland och Närke och ha i dessa trakter av gammalt använts till bränsle vid kalkbränning. På senare tid har man, ehuru hittills med tvivelaktigt ekonomiskt resultat, sökt ur A. framställa brännolja o. d. Enligt äldre kalkkyler skulle 1 ton A. giva: dieselolja 58 kg. å 4 öre, bensin 2 kg. å 14 öre, ammoniumsulfat 6 kg. å 22 öre och svavel 30 kg. å 8,6 öre till ett sammanlagt värde av 6: 50 kr. Sitt namn har A. därav, att den vid svavelkisens vittring bildade svavelsyran utlöser kalium och aluminium ur skiffern under bildning av alun. År 1918 bildades a.-b. Svenska skifferverken för exploatering av A.-tillgångarna i Närke (Hidingebro). Se **Kolm** och **Radium**.

Alunsten, tuffbergart impregnerad med alunit, är ett viktigt material för aluntillverkning. Förekommer i mellersta Italien och andra vulkaniska trakter.

Alu'ta, Alt l. Oltu, biflod till Donau. Rinner upp i ö. Karpaterna, genombryter Transsylvanska alporna i Roter Turmpasset och faller ut i Donau mitt emot Nikopol. Längden är 740 km. A. är icke farbar på grund av sitt hastiga lopp.

Alw, Carl Gabriel, f. 1889, skådespelare; har på Lorensbergsteatern i Göteborg utfört ledande roller i klassiska och moderna stycken och särskilt

gjort sig känd som Shaksperetolkare.

Alv, jordlagret omedelbart under matjorden. A. är av mycket växlande mäktighet, men i regel räknas dit hela den geologiska bildningen under matjordslagret, så långt den har ensartad karaktär. A. består oftast av ett övre skikt, blek jorden, i vilket järnhalten urlakats, och ett undre, rostjorden, innehållande koncentrationer av järnoxid, som stundom bilda en hård kaka och därigenom hindra växtrotternas nedträngande. Under rostjorden följer den oförvittrade alven. A. växlar från den styvaste lera till det grövsta grus. Dess fysikaliska och kemiska egenskaper äro i hög grad bestämmande för en jords odlingsvärde. En god A. bör vara sammansatt av sådana beståndsdelar, som vid förvittringen ge upphov till växtnäringsämnen, samt bestå av såväl grövre som finare partiklar. De grövre för att underlätta växtrotternas nedträngande, finjorden för att höja den absorberande och vattenbehållande förmågan.

Alva, socken i Gottl. l., jämte Hemse pastorat i Visby stift. 500 inv.

Alvar, **Alvaret**, kallas Ölands ofruktbara mittparti. Se **Öland**.

Alwar [ä'loæ], stat i Rajputana, Främre Indien. Omkr. 800,000 inv. Jordbruk och bergsbruk äro förnämsta näringar.

de Alvara'do, Pedro, d. 1541, spansk sjöfarare, deltog i Cortez' erövring av Mexiko 1519 och grundade Guatemala.

Alvastra, stationssamhälle, kungsgård och under medeltiden cisterciens kloster i Västra Tollstads socken i Östergötland. A.



Kyrkoruinen från sydväst. Alvastra.

synes ha varit den Sverkerska ättens stamgods och skänktes av Sverker d. ä. som morgongåva åt hans drottning Ulvhild, som senare donerade godset till Alvastra kloster. Det indrogs till kronan 1527. — De första munkarna i A. inkallades av Sverker 1143 från Clairvaux. Av klosterbyggnaderna återstå nu endast ruiner av kyrkan. På slutningen ned mot Vättern nedanför Ombergs södra sida har man nyligen funnit lämningar efter den Sverkerska kungsgården. På den plats, där Sverker sannolikt mördades julnatten 1156, har man funnit ruiner av ett kapell, det s. k. Sverkerkapellet, som innehöll gravkistor av sten. Sverker blev dock begravnen i klosterkyrkan. — Nära Alvastra, på strandängarna vid sjön Tåkern, har man gjort viktiga stenåldersfynd, härstammade från en forntida befolkning, som levat på påbyggnader i den då vidsträcktare sjön.

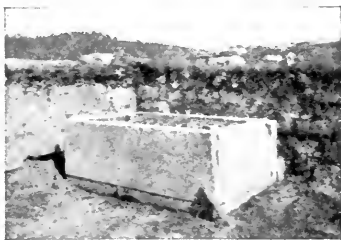

Sarkofagen i Sverkerkapellet. Alvastra.

Alveo'l, lat., hålighet, fördjupning. 1. De håligheter i käkbenen, vari tandrötterna äro försänkta (tandhålör). — 2. Lungbläsorna. — **Alveolä'r** byggnad hos en körtel betecknar, att körtelelementen ha rundad form i motsats till tubulär, som anger rörformig byggnad. I övrigt användes alveolär allmänt i betydelsen genomsatt av smärre håligheter.

Alvesta, municipalsamhälle i Aringsås skn, Kronob. l. Knutpunkt å södra stambanan, ändstation för Borås—A. och Växjö —A. järnvägar. 1,300 inv.

Alving, **Fanny**, f. **Lönn**, f. 1874, författarinna, signaturerna Maja X. och Ulrik Uhland; har utom humoristiska dikter utgivit roande skildringar av svenskt vardagsliv, t. ex. *Fröken från Västervik* (1907).

Alvluckrare, körredskap, som användas till att i samband med plöjningen luckra alven (se **Alvluckring**). A. finnas av flera olika typer. Den enklaste består av en l. ett par fjäderharvspinnar, anbragta å själva plogstället. Den egentliga A. är ett om en plog påminnande redskap, vars arbetande delar utgöras av tre l. flera klösharvspinnar. — **Grubber** är ett mellanting mellan djupgående harv och alvluckrare. Är ställbar, oftast försedd med hjul och fem l. flera fasta, i starkt spetsig vinkel framåt riktade pinnar. Brukar såväl matjordslagret som alven samtidigt.

Alvluckring avser bearbetning

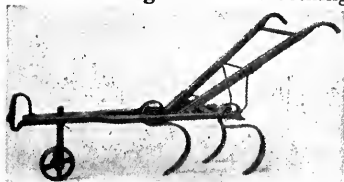

Alvluckrare.

av den råa alven utan att bringa densamma upp i dagen samt att utsätta den för luftens inverkan för att undergå sönderdelnings- och förvittringsprocesser, varigenom växtnäring frigöres. A. sker under trädes- l. höstbruket med alvluckrare och alvplogar.

Alvplog, plogliknande redskap, som, utan att vända jorden, luckrar plogfårans botten. A. är i regel ett självständigt redskap, som, med egna dragare, köres efter plogen; dock kombineras A. även med vanlig plog, varvid A. anbringas vid sidan om, strax framför plogkroppen, avsedd att bruka den i föregående kördrag uppkörda plogfårans botten, innan den av den bakom kommande plogen avskurna tiltan lägges däröver.

Aly'ssum, växtsläkte (fam. *Cruci'ferae*). A. *caly'cinum*, grådådra, med blekgula blommor, och A. *inca'num*, sandvita, med vita blommor, förekomma i Sverige. Båda äro grålundna örter med talrika, smala blad. Andra arter, ss. A. *saxa'tile* med starkt gula blommor, odlas.

A'lytes, se **Ackuschörrodan**.

Am, förk. för atomgruppen NH₄, ammonium.

Ama'bile, ital., musikterm: älskligt.

d'Amade [dama'dd], **Albert Gérard Léo**, f. 1856, fransk general, chef för landningskåren i Marocko 1909. Erhöll 1914 först befälet över observationsarmén vid italienska gränsen och efter dess snara upplösning över en nybildad grupp på fransmännens vänstra flygel men led 27—28 aug. vid Combles en allvarlig motgång. April—maj 1915 befälhavare för den franska landstigningskåren på Gallipolihalvön.

Amade'us (ital. *Amadeo*), namn på flera furstar av huset Savoje, bland dem A. (V) den store, f. 1249, d. 1323, stamfader för Italiens konungaätt, och A. av Aosta, f. 1845, d. 1890, konung av Spanien 1870—73.

Amadeussjön, se *Australien* sp. 863.

Amadi'ner, se *Vävarfåglar*.

A'madisromanerna, benämning på en grupp av spanska medeltidsromaner på prosa, av vilka den äldsta, *Amadis de Gaula*, sannolikt från början av 1300-t., genom Garcia Ordoñez de Montalvos version (omkr. 1480) blev känd och uppburen i Europa. — Till innehållet påminna de om de bretonska romanerna men sakna all historisk grund. *Amadis*, den personifierade ridderligheten, är son till Perion, konung av Wales (*Gaula*). Som en sann riddare drager han omkring och bekämpar troll och odjur, utför varjehanda ädla bedrifter samt älskar troget konung Lisuartes av England dotter, *Oriana*. A. ha länge fortlevat inom folklitteraturen.

Amager [ämä'ør], ö i Öresund, i n. upptagen av de s.ö. stadsdelarna av Köpenhamn. På s.ö. näset ligger Dragör, fiskläge och lotsstation. A. är känt för sin köksträdgårdsodling, grundad av holländare, vilka av Kristian II inkallades till A.

Amaleki'ter, ett i öknen s. om Palestina bosatt nomadfolk, med vilket israeliterna lågo i långvariga fejder, segerrikt avslutade av Saul och David.

Ama'lfi, hamnstad i prov. Salerno, Italien, vackert belägen vid Salerno-viken. Under medeltiden centrum för handeln på

orienten. Tvål-, pappers- och makaronifabriker. 7,000 inv.

Amalga'm, kvicksilvrets legeringar med andra ämnen, bildas lätt, då kvicksilver kommer i beröring med andra metaller ss. guld, silver, tenn, bly, vismut, kadmium, natrium och kalium. Natrium löser sig därvid under stark värmeutveckling, tenn under värmeabsorption. Då natriumamalgam får inverka på en koncentrerad salmiaklösning, bildas ammoniumamalgam. Allt efter den relativa mängden kvicksilver äro A. flytande eller fasta och i senare fallet spröda, korriga eller kristalliniska. A. användas vid fabrikation av speglar, vid plombering av tänder, vid utlösning av guld och silver ur malmer m. m.

Amalia, *Anna A.*, f. 1739, d. 1807, hertiginna av Sachsen-Weimar. Vid sitt hov i Weimar beskyddade hon tidens främste författare, bl. a. Schiller och Goethe.

Amalienborg, kungligt slott i Köpenhamn, uppfört 1749—60 under Fredrik V av Nic. Eigtved. Det består av fyra rokokopalats, som omsluta Amalienborg Plads med Fredrik V:s ryttarstaty av Saly. Efter Kristiansborgs brand 1794 blev A. bostad för konungen, Kristian VII, som lät C. F. Harsdorff sammanbinda två av palatsen med en kolonnad i nyklassisk stil. A. är alltjämt residens för Danmarks konungar.

A'malrik av *Bena*, d. 1204, fransk teolog av panteistisk läggning. A., som verkade vid universitetet i Paris, förkunnade ett upprepat Gudsframträdande i människan. Som Fader hade Gud uppenbarat sig i Abraham, som Son i Kristus. Nu framträdde han som den helige Ande i varje troende. Därför vore bibel, kyrka

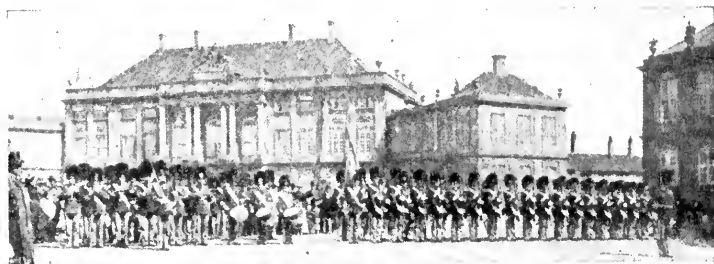

Amalienborgs slott med vaktparaden.

och prästerskap onödiga. A. tvingades till återkallelse 1204, och flera av hans anhängare brändes 1209. Rörelsen upphörde emellertid ej och synes sedermera i sin mån hava medverkat vid uppkomsten av sekten Den fria andens bröder och systrar (se *Sekter*).

Amalthe'adädet, ett av tre svenska ungsocialister den 12 juli 1908 utfört bombattentat mot engelska arbetsvilliga å logementsfartyget *Amalthea* i Malmöhamn, varvid en arbetare döddes. Attentatsmännen, av vilka två först dömts till döden, fingo livstids straffarbete men benådades 1917.

Ama'ndus, den helige, d. omkr. 660, Belgiens apostel. Verkade som missionär i Gent och biskop i Maastricht, grundade ett flertal kloster enl. Benedictus' regel och företog talrika missionsresor åt olika håll.

Amani'ta, se *Agaricus*.

Amant [ama'ŋ], fr., älskare. — **Aman'te** [ama'ŋt], älskarinna.

Amanue'ns (av lat. *ma'nus*, hand), biträde; titel för extraordinarie tjänstemän i departement och ämbetsverk.

Aman-ullah, f. 1885, emir av Afghanistan (se d. o.).

Amapa'la, stad i Honduras i Central-Amerika, på ön Tigre vid

Stilla-havs-kusten. Viktig frihamn. Silver- och kaffeexport. 3,000 inv.

Ama'ra, lat., bittermedel (se d. o.).

Amara'nt, se *Vävarfåg-lar*.

Amaranta'ceae, växtfamilj (ordn. *Centrospe'rmae*). Vanligen örter med enkla blad och oansenliga blommor i ax- l. huvudlika blomställningar. Ungefär 500 arter i 40 släkten, av vilka de flesta förekomma i Syd-Amerika och Ostindien, äro kända. Många odlas: *Amara'ntus*, *Celo'sia* m. fl.

Amara'nt-orden. 1. En av drottning Kristina 1653 instiftad sällskapsorden av kort varaktighet, med tillträde för ett begränsat antal ur drottningens närmaste omgivning, vilkas privilegium det var att tillbringa lördagsaftnarna med drottningen på Ulriksdal. — 2. En 1760 stiftad sällskapsorden i Stockholm, som in i senaste tid levat kvar och före världskriget anordnade regelbundet återkommande baler för den högre societeten.

Amara'nt-trä, se *Copaïfera*.

Amara'ntus, växtsläkte (fam. *Amaranta'ceae*), vanligen ettåriga örter med oftast röda eller gula, axlika blomställningar och stundom brokigt färgade blad. Många arter odlas. En art, *A. blitum*,



Amarantus caudatus.

m å l l - a m a r a n t, förekommer förvildad i Sverige.

Amarna, Tell al-Amarna, by i n. Egypten, ö. om Nilen. Där påträffades 1887 rester av ett kungligt egyptiskt arkiv från tiden omkr. 1400 f. Kr., innehållande till största delen brev på babyloniska från och till konungar och ståthållare i Främre Asien. De ge en intressant belysning åt de kulturella och politiska förhållandena i Egypten och dess grannländer vid denna tid.

Amaryllida'ceae, växtfamilj (ordn. *Liliflo'rae*), omfattande örter l. mera sällan buskar och träd; tillhör särskilt Syd-Afrika, Syd-Amerika och Medelhavsländerna. Fruktämne undersittande. Kända representanter äro snödroppe, snökllocka, påsk- och pingstliljor, *Aga've* och *Cri'num*.

Amaryllis bellado'nna, syd-afrikansk ört (fam. *Amaryllida'ceae*). Odlas i flera varieteter.

Amasia, gammal stad i Mindre Asien, vid floden Jesjil-Irmak. Stora fruktträdgårdar och mullbärsträdsplantager. Export av silke, silver, koppar och salt. Geografen Strabons födelsestad. 30,000 inv.

Amasöner, i grekiska sagor förekommande krigiska kvinnor, som styrda av en drottning skola ha bott kring floden Termodon i Pontos vid Svarta havet, varifrån de företogo härjningståg till Mindre Asien. I trojanska kriget kämpade de mot grekerna, och deras drottning Penthesileia föll för Akilleus' hand. A. avbildas ofta i den grekiska konsten.

Amasö'n-floden, flod i Syd-Amerika, i avseende på längd (c:a 5,000 km.) den tredje, i avseende på vattenområde och mängd den största i världen, upp-rinner på c:a 3,650 m. höjd i peruanska Anderna, c:a 200 km. från Stilla havets kust. A., i Peru kallad Marañon, genomskär i tränga erosionsdalar och pass (*cañons* och *pongos*) Andernas mellersta kedja och har, från sitt utträde på den stora Amason-slätten till utloppet i Atlanten strax under ekvatorn, ett fall



Amasoner i strid. Detaljer nr fris från Halikarnassos' mausoleum.



Amason-floden.

av endast 180 meter på en sträcka av över 4,300 km. A. är segelbar för små fartyg ända upp till sin nedersta pongo vid Andernas fot, Manseriche; oceangående ångare kunna gå upp till Iquitos, 3,113 km. från mynningen. På slättlandet har A. en betydlig bredd (från ett par km. till ett par mil). A. mottager över 200 bifloder, varav 18 ha en längd mellan 1,500 och 3,000 km., således större än Rhens. Viktigare bifloder äro: från höger Huallaga, Ucayali, Juruá, Purus, Madeira, Tapajoz, Xingú, från vänster Caquetá och Rio Negro, som genom floden Casiquiare står i segelbar förbindelse med Orinoco-floden. Flera av dessa äro viktiga trafikleder; Juruá och Purus äro segelbara nästan till källorna, Ucayali till Andernas ö. fot. Av hela flodsystemet torde c:a 10,000 km. kunna befaras med fartyg. Purus är en av Bolivias utförselleder; viktigaste hamnen inom flodområdet är Pará vid Paráflodens mynning. A:s vattenområde utgör c:a 7 mill. kvkm., vattenmängden i mynningen uppges växla mellan 30,000 och 120,000 kbm. i sek.; vattenhastigheten är så stor, att de med floden följande väldiga slammassorna föras långt ut till havs. A:s vatten kan i oceanen

märkas ända till 300 km. från mynningen. Denna har form av en stor havsvik med många öar, av vilka Marajo är den största. Öarna äro icke deltabildningar utan av floden kringskurna delar av fasta landet. De våldsamma tropiska regnen åstadkomma stora översvämningar, varvid floden kan stiga 15 m., sättande stora delar av slätten under vatten. Då A:s vattenområde ligger på ömse sidor om ekvatorn, uppstå två högvattenstider, den ena nov.—dec., den andra mars—juni. Tidvattnet är märkbart mer än 800 km. uppåt floden; vid springflod uppstår en för flodfarten hinderlig, hög flodväg, *pororoca*. A. omges i sitt nedre lopp av väldiga urskogar, från vilka erhålles bl. a. kautsjuk. Flodens djurliv är rikt; där finnas bl. a., förutom en stor mängd fiskarter, floddelfiner, sköldpaddor och kajmaner. Kring nedre delen av A. bo nästan uteslutande pålbyggande indianstammar. Klimatet är osunt; särskilt gula febern härjar svårt. — A:s mynning upptäcktes 1500 av en följeslagare till Columbus, Vicente Iañes Pinzon, källorna 1535 av spanjorer. Den förste europé, som reste på floden var Francisco de Orellana (1540), en av Pizarros följeslagare. Från denna resa berättas,

att européerna anföllös av indianer, anförda av kvinnor (amaso-ner), varav A. skulle fått sitt namn. Enligt en annan uppgift skulle infödingarnas namn på floden varit "Amassona", båtförstöraren.

Ama'ti, familj i Cremona, berömd för fabrikation av violiner med utmärkt mjuk, om också ej särskilt stark ton. Den äldste kände A. är **Andrea A.**, f. omkr. 1530, d. 1611, och den främste **Nicola A.**, f. 1596, d. 1684.

Amatö'r (av lat. *ama're*, älska), person, som för sitt nöjes skull och icke yrkesmässigt sysslar med en konst, idrottsgren e. d.

Amauro's (grek. *amauro'sis*), blindhet.

Amazo'nas, den nordvästligaste och största staten i Brasiliens förenta stater. Huvudstad **Manaos**. A., som genomflytes av Amason-floden, är ett mycket bördigt och särskilt s. om floden skogrikt land. Huvudprodukter äro kautsjuk, kaffe, ris och frukt. 1,890,000 kvkm. 500,000 inv.

Ambala, **Umballa**, stad i Punjab, britt. Indien, knutpunkt för nordvästra stambanan och Delhi—Ambala—Kalka järnvägen. Stor handel med bomull och spannmål. Viktig garnison. 80,000 inv.

Ambassa'd (av gotiska *and-bahti*, tjänst, ämbete), högsta klassen av beskickning (se d. o.). — **Ambassadö'r**, se **Beskickning**.

Amberg, stad i Bayern, ö. om Nürnberg. Bryggerier, bomulls- och järnindustri. Intressanta medeltidsbyggnader. 26,000 inv.

Amberger, **Christoph**, f. omkr. 1500, d. 1561 eller 1562, tysk porträttmålare. Utförde ett stort antal porträtt av samtida



Mansporträtt. Målning av Amberger.

samt altartavlor för kyrkor i Augsburg. Han var på sin tid de tyska furstarnas favoritmålare.

Ambition [-sjo'n] (av lat. *ambi're*, gå omkring för att värva röster), ärelystnad; hederskänsla. — **Ambitiö's**, ärelysten; mån om sin heder.

Ambjörnarp, socken i Älvsb. l., jämte Tranemo pastorat i Göteborgs stift. 880 inv.

Amblyopi' (grek. *ambly's*, avtrubbad, och *ops*, öga), svagsynt-
het.

Ambly'opsis spelae'a, en benfisk (underordn. *Ha'plomi*), hos vilken analöppningen är belägen framför bukfenorna. Ögon och synnerv äro rudimentära, varför fisken är blind, en anpassning till det underjordiska levnadssättet; den lever nämligen i grottor i Nord-Amerika, bl. a. i Mammut-hålan.

Ambly'poda, en utdöd underordning av hovdjuren, av vilka några voro de största landdäggdjuren under eocen tid.



Amblystoma tigrinum.

Amblyrhynchus, se **Havsödda**.

Amblystegium, se **Torv** och **Bladmossor**.

Amblystoma, ett släkte stjärtgroddjur (fam. *Salama'ndridae*) från Nord-Amerika och Siam. Mest bekant är den 14—21 cm. långa nordamerikanska *A. tigrinum* (l. *mexicanum*), vars larv kallas *axolotl* och beskrivits som ett särskilt djur, *Sire'don pisciformis*. Denna larv når könsmognad och fortplantar sig i flera generationer, utan att någon av dessa utvecklar sig till en fullvuxen *A.* Först under vissa förhållanden mister axolotlen sina gälar och uppnår det fullt utbildade stadiet med lungor.

Amboina, **Amboyna**, ö bland s. Moluckerna, nederl. Indien. Bergig men bördig. Huvudprodukter äro kryddnejlikor, sago, socker, ris, kaffe och peppar. Export av dyrbara träslag. 997 kvkm. Omkr. 40,000 inv.

Ambra, grå *A.*, ett välluktande, sprött, ogenomskinligt,

grått l. gråbrunt ämne, som huvudsakligast består av ambrafett, eterisk olja och bensoësyra. *A.* har spec. v. 0,908—0,920, smälter vid 60°, är olösligt i vatten men lösligt i eter, varm alkohol och oljor. *A.* bildas i tarmen hos kaskeloten samt anträffas vid tropiska kuster, mest Madagaskar, Surinam, Java och Japan. Priset är mycket högt, varför *A.* ofta förfalskas. Användes numera endast i parfymtillverkningen. Gul *A.* = bärnsten.

Ambrosia. 1. I grekisk mytologi namn på gudarnas föda, som gav dem odödlighet. — 2. Se **Bitterambrosia**.

Ambrosia'niska biblioteket, se **Milano**.

Ambrosius, f. omkr. 340, d. 397, biskop i Milano 374. *A.* gav en rik utbildning åt liturgien genom införande efter österländska och grekiska förebilder av

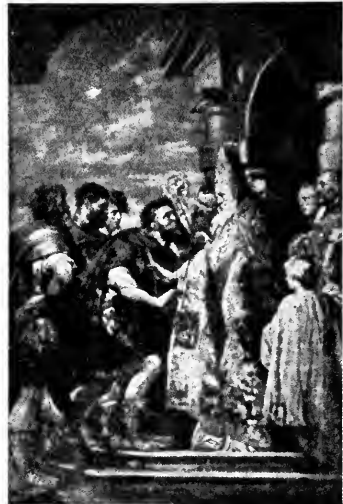

Biskop Ambrosius vägrar Teodosius tillträde till kyrkan efter massakrerna på tessalonikerna. Målning av Rubens.

responsorier, antifonier och rytmisk församlingssång (den ambrosianska sången). Han verkade även själv som psalmdiktare och är förf. till bl. a. ps. 58 i 1819 års psalmbok. — I tal och skrift bekämpade han arianismen och andra avvikande läroriktningar. Han vakade också över kyrkotuktens upprätthållande och vände sig oförskräckt mot själve kejsaren, Teodosius den store, då denne låtit nedhugga 7,000 människor i Tessalonika till hämnd för ett folkupplopp.

Ambrosius, Johan Mathias, f. 1843, folkskoleinspektör i Göteborg 1882—1908. Omdanade och förbättrade denna stads skolväsen, införde överlärorefattningarna och utökade det obligatoriska klassantalet. *Första läseboken* och *Andra läseboken* av hans hand ha rönt stor användning och livlig uppskattning. Även verksamt intresserad för sinnesslöa barns vård.

Ambulakra'system, se Tagghudingar.

Ambula'ns (lat. *ambula're*, vandra omkring), rörlig sjukvårdsformation i fält. — **Ambulansvagn**, fordon för snabb transport av skadade och sjuka till vårdanstalt.

Ambule'ra (lat. *ambula're*), vandra omkring.

Ame'ba, se Rhizopoda.

Amei'va, se Tejidae.

Amela'nchier, växtsläkte (fam. *Rosa'ceae*). Buskar l. små träd med vita blommor i klase, ovala l. äggrunda blad och blåsvarta bär. Hos oss odlas *A. canadensis*, kanadensisk blåhägg, en c:a 4 m. hög buske från Nord-Amerika, och *A. vulga'ris*, blåhägg, liten buske härstammande från s. och mellersta Europa.

Amen, hebreiskt bekräftelseord ("vare det så") i 5 Mos. 27: 15, 1 Krön. 16: 36 m. fl. Serdermera använt även i den kristna gudstjänsten redan från äldsta tid (1 Kor. 14: 16 m. fl.).

Amendement [amaɲdma'ɲ], fr., förbättringsförslag. Se Lagförslag.

Amenta'ceae, hängväxter, en av Linnés "naturliga" växtfamiljer med enkönade, oansenliga blommor, intet eller föga utvecklade hylle och åtminstone hanblommorna i hängen. Frukten vanligen enfröig nöt. Numera uppdelas denna familj i fam. *Cupuli'ferae* (ek, bok), *Juglanda'ceae* (valnöt), *Betula'ceae* (björk, hassel), *Salica'ceae* (pil, asp, poppel) m. fl.

Ame'ntia (grek. nekande *a* och lat. *mens*, själ, förnuft), en i regel akut sinnessjukdom, utmärkt av höggradig desorientering och stark oro.

Ame'ntum, se Blomställning.

American Federation of Labor [äme'rrikn federe'jsjen äv le'jbæ], Amerikanska arbetarförbundet, Förenta Staternas största arbetarorganisation, som 1881 bildades till motvikt mot Arbetets riddare och 1886 erhöi en fastare organisation. A. är ett centralförbund av lokala fackföreningar; på grund av dess höga inträdesavgifter äro så gott som alla icke facklärdare arbetare uteslutna. Som motvikt ha dessa sammanslutit sig i *Industrial Workers of the World*, en organisation av syndikalistisk läggning. A. är en facklig, opolitisk organisation, som tillhört den fackliga s. k. Amsterdam-internationalen (se *International*) men 1920 utträdde därur. A. strävar att på lagstift-

ningsväg höja arbetarens ställning och söker därför särskilt få inflytande på valen av ledamöter till unionens och staternas representativa församlingar. A. räknade 1920 c:a 4 mill. medlemmar. Dess organ är *The American Federationist*. Jfr Gompers.

American-Scandinavian Foundation [äme'rrikn skändine'jvien faonde'jsjen], en stiftelse, som tillkom 1911 på grundval av en donation på c:a 2 mill. kr. av den danskfödde amerikanaren, industriidkaren Niels Poulsen. Enligt dennes testamente skall avkastningen användas till främjande av den intellektuella och kommersiella samfärdseln mellan För. Stat. och Skandinavien. Senare har stiftelsen, vars styrelse har sitt säte i New York, fått mottaga flera andra donationer. A. står tillika under beskydd av de skandinaviska ländernas regeringar och verkar främst genom utväxling av stipendiater, varvid den samarbetar med systerstiftelserna Sverige-Amerika Stiftelsen (se d. o.) i Stockholm samt liknande organisationer i Kristiania och Köpenhamn. A. har en upplysningsbyrå i New York, som besvarar frågor rörande Skandinavien och står till tjänst med rekommendations- och introduktionsbrev samt råd och anvisningar för skandinaver, som önska resa i För. Stat. 1912—13 anordnade A. den första skandinaviska konstutställningen i New York, och 1914 började A. förlägga utmärkta översättningar till engelska av skandinavisk litteratur (bl. a. av Tegnér, Almqvist och Heidenstam). A. utger månadstidskriften *The American-Scandinavian Review*.

Amerigo Vespucci, se Vespucci.

Amerika, "Nya världen", är till storleken den andra av jordens stora kontinentöar, omfattande 38,4 mill. kvkm. (med polaröarna i n. 41,9 mill. kvkm.). A. ligger mellan Atlantiska och Stora oceanerna och skiljes från Asien genom det 92 km. breda Berings sund. Sin största utsträckning har A. i n. och s. Fastlandet når i n. med spetsen av halvön Boothia Felix 71° 54' n. br., i s. med Kap Froward i Magalhães' sund 53° 54' s. br., motsvarande en längd i n. och s. av 14,000 km. A. består av två kontinenter, Nord-Amerika och Syd-Amerika (se dessa ord), sammanhängande genom det smala Panamanäset. Förbindelsen anses ha uppstått i ganska sen tertiär tid, dessförinnan voro Nord- och Syd-Amerika fullt skilda. Däremot torde A. i äldre geologiska perioder ha sammanhängt dels med Asien i n.v., dels



Columbus anländer till Västindien. Träsnitt ur Columbi brev om Amerikas upptäckt 1493.

med Europa över Grönland. — *Upptäckthistoria.* Berättelser hos grekiska författare om ett v. om Atlanten beläget land, liksom kinesiska berättelser från 400-t. e. Kr. om ett vidsträckt land, Fu-sang, med vilket Kina skulle stått i förbindelse, ha givit upphov till en förmodan, att A. redan i forntiden var känt. På 1000-t. skola, enligt isländska släktsagor, nordbor på färder från Norge till Grönland blivit vinddrivna mot A:s kuster (se *Vinland*). Om upptäckter i samband med kolonisation kan man ej tala förrän i slutet av 1400-t., då Columbus (se d. o.) under försök att nå Indien från v. 1492 landade på en av Bahama-öarna. Under fyra olika resor nådde Columbus dels Västindiska öarna, dels delar av Central- och n. Syd-Amerika. A:s *fastland* blev känt före Columbus av Giovanni Caboto (se *Caboto*) i och med upptäckten av Labrador 1497 (vid samma tillfälle upptäcktes också Newfoundland). Den första fylligare beskrivningen av A. gavs av Amerigo Vespucci, efter vilken världsdelen fått sitt namn. Bland dem, som utforskat Syd-Amerikas ö. kust, märkas Cabral, som 1500 anlade de första portugisiska kolonierna i Brasilien. Cortez erövrade 1518—21 Mexiko för Spaniens räkning. Spanjorerna ha även förtjänsten av upptäckten av Syd-Amerikas v. kust. Balboa övertvårade 1513 Panamanäset och framkom till Stilla havet, men först genom Magalhães' världsomsegling fann man, att A. icke sammanhänge med Indien, som man förr trott. Efter Magalhães' upptäckt av Syd-Amerikas västkust erövrade spanjorerna genom Pizarro det mäktiga Peru (1532

—33), genom Almagro 1535—37 Chile, varjämte S. Caboto trängde upp efter La Plata-floden och Cortez upptäckte Kalifornien. Fr. de Orellana nådde genom Peru Amasonfloden, som han följde till mynningen. Vid mitten av 1500-t. voro huvuddragen av Syd-Amerikas kuster kända, där-efter inträdde under 1600- och 1700-t. en död period i forskningen. Även beträffande Nord-Amerika hade viktiga upptäckter gjorts, främst av engelsmän och holländare. J. Davis nådde 1587 Upernivik på Grönland, H. Hudson seglade 1609 uppför Hudsonfloden, Baffin genomseglade Baffins vik till Lancastersundet 1615 men kunde på grund av ismassorna där ej fullfölja den eftersökta nordvästpassagen. Det inre av Nord-Amerika blev tack vare fransmännen under 1600-t. någorlunda känt, dock voro trakterna v. om Mississippi ännu vid För. Stat:s självständighetsförklaring nästan outforskade. — Med slutet av 1700-t. började en ny period i A:s upptäckthistoria genom de vetenskapliga forskningsfärder som nu anträdde, och under förra hälften av 1800-t. tillfördes vetenskapen nya landvinningar. I Syd-Amerika inleddes dessa arbeten genom Alex. v. Humboldts banbrytande resor i Venezuela, Ecuador, Peru och Mexiko. Av kända forskare i denna kontinent kunna även nämnas Tschudi (Peru, Chile och La Plataländerna), Smith, Low och Castelnau (Amasonbäckenet), Darwin (Patagonien), Codazzi (Venezuela och Colombia), Reiss och Stübel (Colombia, Ecuador och Peru). 1875 började argentinarerna Moreno sina forskningar i Patagonien, där den argentinsk-chilen-



T. v. jordglob från 1492 (före Amerikas upptäckt). T. h. jordglob från 1500-t:s början.

ska gränskommissionen senare fullföljt utforskningen av patagoniska Cordillererna. Av svenskar ha Erland Nordenskiöld under flera resor studerat land och befolkning i Bolivia, Gustaf Bolinder i Columbia; Otto Norden skjöld har under en expedition arbetat i Eldslandet. — Frankrikes avträdande av Louisiana till För. Stat. år 1803 medförde utsändande av vetenskapliga expeditioner för att studera det nya landet. Lewis och Clark undersökte i detalj Missouri systemet, Mississippis källor upptäcktes 1832 av H. Schoolcraft, och Frémont utförde djärva och resultatrika resor i höglandet mellan Sierra Nevada och Klippiga bergen samt i det till Mexiko hörande Kalifornien. Under de senaste 50 åren har i För. Stat. bedrivits ett systematiskt kartografiskt och geologiskt utforskande i detalj av staternas ofantliga områden. — I det brittiska Nordamerika gjordes under äldre tider flera viktiga upptäckter av Hudsonkompaniets jägarexpeditioner. I slutet av 1700-t. fann Mackenzie den stora flod, som nu bär hans namn, och stora delar av nordkusten berestes på 1820-t. av J. Franklin och hans följeslagare. Delar av västkusten kartlades av Cook (1778), La Pérouse och Vancouver (1791). J. Ross, W. E. Parry, J. C. Ross ha knutit sina namn till ut-

forskandet av den nordamerikanska arktiska arkipelagen, och Mac Clure har 1850—54 genomfört nordvästpassagen. Angående utforskandet av dessa trakter se vidare Polarexpeditioner. Visserligen återstå knappast större geografiska upptäckter att göra i A., men där finnas dock ofantliga områden som ännu ej ha beträffats av vita — enligt beräkningar 1916 en sammanlagd areal av mer än en fjärdedel av Europas yta. Flera av dessa okända områden äga en utsträckning som halva Sverige.

Amerikanismer, egendomligheter i det engelska språket i Förenta Staterna, beroende på starkt inflytande av andra språk. Så skiljer sig den amerikanska engelskan såväl i fonetiskt som syntaktiskt avseende rätt betydligt från den i England talade.

Amerikanska arbetarförbundet, se American Federation of Labor.

Amerikanska språk kallas samtliga av den infödda urbefolkningen i Amerika talade språk. Deras gemensamhetsdrag är, att sammanhängande satsdelar kunna smältas samman till ett ord, som sålunda kan få en betydlig längd. Somliga språkarter bestå nästan uteslutande av dylika hela satser, fria böjbara ord saknas i hög grad. Sådana språk kallas polysyntetiska eller införlivande. A. äro ännu icke vetenskapligt klassificerade.

Amerika-pokalen, America Cup, en seglingstrofé, uppkallad efter den nordamerikanska skonerten America, som vann den 1851 under en för alla nationer öppen regatta, anordnad av det engelska Royal Yacht Squadron. A., som är av rent silver, 68,6 cm. hög, 29 cm. i diameter



Shamrock IV i tävlan 1920.

och ursprungligen värderad till 100 pund, skänktes till New York Yacht Club 1857 som ständigt internationellt vandringspris. Tävlingar ha förekommit sedan 1870 flera gånger, senast 1920. Utmanaren har sedan 1899 varit engelsmannen sir Thomas Lipton, vars för ändamålet byggda båtar, Shamrock (I—IV), dock förgäves försökt erövra A.

A'merongen, slott i Holland, s.ö. om Utrecht, tillhörigt greve Godard Bentinck. Där fick tyske exkejsaren Vilhelm II en första tillflyktsort efter abdikationen 1918.

Amersfoort [a'mersfort], stad i prov. Utrecht, Holland. Tillverkning av bomulls-, ylle- och sidenvaror, glas m. m. Handel med spannmål och tobak. 30,000 inv.

Ametabo'la insekter, se Insekter.

Ameti'st, den violetta varieteten av bergkristall. Uppträder allmänt i hålrum och som sprickfyllnad i flera bergarter. De vackraste exemplaren äro funna på Ceylon och i Brasilien. Orientalisk A. benämnes den violetta arten av korund.

Ametropi' (grek. nekande *a*, *me'tron*, mått, och *ops*, öga), generell beteckning för onormal refraktion (se d. o.) hos ögat utan avseende på avvikelens art.

Amfi'bier (grek. *amfi'*, omkring, på olika [båda] sidor, och *bi'os*, liv), se Groddjur. — **Amfi'biska växter** kunna leva både i vatten och på land samt bilda särskilda vatten- och landformer. Så t. ex. bär vattenformen av *Poly'gonum amphi'bi-um*, grod-pilört, glatta, brett lansettlika blad på långa skaft, medan landformens blad äro håriga, smalt lansettlika och oskaftade.

Amfibo'ler, silikatmineral med monoklin l. rombisk kristallform. Till A. räknas hornblände, strålsten, glaukofan m. fl.

Amfiboli'tskiffer, se Hornbländeskiffer.

Amfika'rp, se Aërokarp.

Amfiktyo'ner (grek. *amfikty'o-nes*, kringboende), eg. i grannskapet av något berömt grekiskt tempel boende stammar, samman slutna för ombesörjande av gudstjänsten, för skydd åt helgedomen etc. Det viktigaste amfiktyonförbundet var det, som beskyddade Apollontemplet i Delfoi och (efter 586 f. Kr.) anordnade de pytiska spelen därstädes.

A'mfion och **Zetos**, söner av Zeus och Antiope, utsattes vid födelsen och uppfostrades av herdor. Sedan de hämnats på sin moders fiender, Lykos och Dirke i Tebe (se **Farnesiska tjuren**), uppbyggde de Tebes borgmur, varvid stenblocken av sig själva sammanfogades vid A:s strängospel. A:s gemål var Niobe (se d. o.).

Amfipo'der, se **Märldjur**.

Amfitea'ter, en byggnad, som består av trappstegslikt över var-

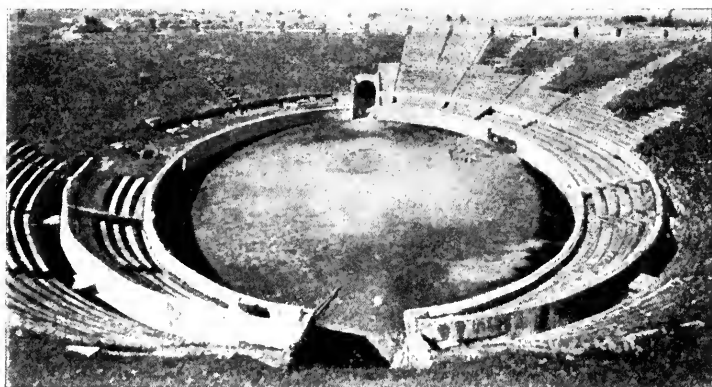

Amfiteatern i Pompeji.

andra anordnade åskådarplatser, vilka i koncentriska ellipser eller cirklar omsluta en skådebana. Dessa åskådarplatser kunna i stora A. resa sig till betydande höjd. Hela byggnaden omfattas av en ringmur, i regel uppdelad av arkader i två eller flera våningar; utrymmet under åskådarplatserna utnyttjas för trappor, gångar etc. — A. voro hos romarna avsedda för fäktarespel och djurstrider. Roms första A. uppfördes av trä omkr. 59 f. Kr. Den mest berömda av de romerska A. var *Colosse'um*, som invigdes under Titus' regering och beräknas ha givit plats åt 80,000 åskådare. Av denna byggnad såväl som av A. i andra sydeuropeiska städer (Verona, Arles, Nîmes

m. fl.) finnas omfattande lämningar. — Amfiteatra'iskt (på samma sätt som i A.) anordnade åskådar- och åhörarpplatser användas i nutiden för stora konsertsalar, cirkusbyggnader och tjuvfäktningsarenor.

Amfite', i grek. myt. maka till Poseidon och moder till Triton.

A'mfora, antikt lerkärl med trång hals och två öron, nyttjades till förvaring av olja eller vin samt som segerpris vid de panateneiska festtävlingarna. I likhet med andra lerkärl försågos A. ofta med dekorativa figurmålningar. Se *V a s.*

Amfote'r (grek. *amfo'teros*, ömsesidig). Amfotera föreningar kallas sådana kemiska föreningar, som reagera både såsom baser och såsom syror.

A'mia, se Cycloganoidea.

Amici [ami'tjil], Giovanni Battista, f. 1786, d. 1863, italiensk naturforskare, känd såsom uppfinnare av en rad optiska instrument, t. ex. spegelteleskop (1812), polarisationsapparat och mikroskopisktimmersionsobjektiv (1827). Med dessa instrument har



Colosseum i Rom.



Attisk amfora från tiden omkr. 550 f. Kr.

han gjort värdefulla undersökningar bl. a. över dubbelstjärnor, plasmaströmmar hos characéer och befruktningen hos orkidéer.

Amicis, se *De Amicis*.

Amiel [amjä'll], Henri Frédéric, f. 1821, d. 1881, schweizisk författare. Kända och för sitt själfulla innehåll uppskattade äro de efter hans död utgivna dagboksanteckningarna, *Fragments d'un journal intime* (1883; Ur en drömmares dagbok, 1900). A:s författarskap har behandlats bl. a. av Ellen Key och Torsten Bohlin.

Amiens [amjä'η], huvudstad i dep. Somme, Frankrike, vid floden Somme. Viktig järnvägs-knut. Betydande handels- och fabriksstad; särskilt är dess textilindustri, med anor från medeltiden, mycket omfattande. Biskopssäte. Värdefullt bibliotek och ett av Frankrikes största landsortsmuseer. Stadens väldiga

katedral, uppförd 1220—88, anses som ett av den gotiska arkitekturens främsta mästerverk. A. var redan under romartiden en betydande stad. Där slöts 1802 fred mellan Frankrike och England (se *Franska revolutionen*). 90,000 inv. — Slaget vid A. är den brittiska officiella benämningen å den 4:e engelska arméns (Rawlinsons) genombrytning av de tyska linjerna ö. om A. 8—11 aug. 1918. Slaget omtalas av Ludendorff såsom "Tysklands första svarta dag". Den motstående tyska armén (v. der Marwitz) upprevs så gott som fullständigt. Slaget utgjorde upptakten till de allierade härarnas stora offensiv-fälttåg hösten 1918.

Ami'ner, kemiska föreningar, som kunna härledas ur ammoniak genom att ersätta en l. flera väteatomer med alkyl (R). Man känner tre slag av A., näm-

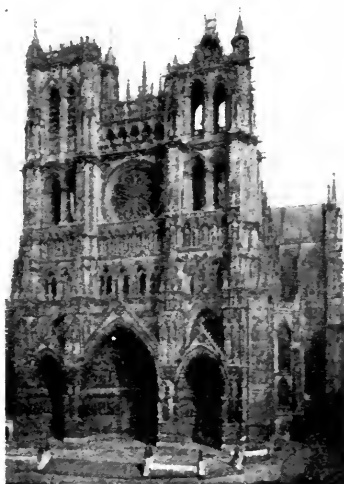

Katedralen i Amiens.

ligen 1) *primära* enligt generella formeln $R \cdot NH_2$, 2) *sekundära*, $R > NH$ och 3) *tertiära*,



A'minoff, från Ryssland härstammande svensk och finländsk adelsätt, naturaliserad i Sverige 1618. Den förste, som gick i svensk tjänst, var Teodor Gregorevitj A., d. omkr. 1624, vilken 1612 tvangs att överlämna Ivangorod till svenskarna. Mest bekant är Johan Fredrik A., f. 1756, d. 1842, general, vän till Gustav III, efter dennes död medlem av de Armfeltska gustavianernas krets och en tid fängslad men rehabiliterad av Gustav IV Adolf. Efter 1809 stannade A. i Finland, förvärvade tsar Alexander I:s förtroende och gjorde åtskilliga insatser till sitt lands fromma. — Till den i Sverige fortlevande grenen hör Iwan Tönnnes Edvard A., f. 1868, överstelöjtnant, känd såsom författare till krigsskildringar från rysk-japanska, Balkan- och världskrigen samt romanser, dels under eget namn, dels under signaturen Radscha.

Amínosyror, kemiska föreningar, som bildas då gruppen NH_2 (amino-gruppen) ersätter en eller flera av de vid kol bundna väteatomerna i organiska syror. Vid sönderdelning av äggviteämnen uppstå ofta A. och därigenom erhålles någon kännedom om de förras byggnad. En del A. förekomma även såsom sådana hos såväl växter som djur. De äro vanligen färglösa, kristalliniska ämnen med söt smak och lösliga i vatten. A. reagera samtidigt såsom baser och såsom syror.

Amira'l, högsta befälsgraden

inom en örlogsflotta. (Se även Flaggman.) Amiralgraderna hos oss äro konteramiral, viceamiral och amiral, vilka i rang motsvara generalmajor, generallöjtnant och general vid armén. Det fartyg, varifrån amiral utövar sitt befäl, benämnes amiralskepp och hans befäls-tecken amiralsflagga.

Amira'l, se *Nymphalididae*.

Amiralitetskollegium, ett 1634 inrättat kollegialt ämbetsverk, som fick högsta ledningen av flottans angelägenheter. A. upphörde 1791.

Amiralitetsöarna, en till Bismarcksarkipelagen hörande ögrupp n.ö. om Nya Guinea, 2,276 kvkm. Största ön är Manus. Se vidare *Bismarcksarkipelagen*.

Amitié Franco-Suédoise [*amit-je' fraŋkåsvedoa's*], en 1918 stiftad förening med en avdelning i Stockholm och en i Paris med uppgift att fastare knyta vänskapsbanden mellan Sverige och Frankrike och skapa och utvidga de ideella och ekonomiska förbindelserna mellan länderna. A. har 1919 organiserat en svensk skolkurs i Caen, Frankrike, 1922 förlagd till Grenoble, samt gjort en insamling för återuppbyggandet av Craonne, där svenska frivilliga i franska armén under världskriget fingo sitt elddop.

Amito'tisk kärndelning, se *Cell*.

Ammia'nus Marcelli'nus, f. omkr. 330, den senare romerska kejsartidens främste historieskrivare. Av hans romerska historia (31 böcker) för tiden 96—378 finnas endast böckerna 14—31 kvar.

Ammocoe'tes, se *Nejongoon*.

Ammodytes, se Tobisfiskar.

Ammoniak är en förening mellan kväve och väte enligt formeln NH_3 . A. är en färglös gas med stark, stickande lukt. Spec. v. i förhållande till luft 0,597. Gasen kan lätt förtätas till en färglös vätska, som stelnar vid $-75^\circ C.$ och kokar (vid 1 atmosfärs tryck) vid $-33,7^\circ C.$ Vid 8,5 atmosfärs tryck kokar A. vid $+20^\circ C.$ Det är därför möjligt att bevara flytande A. i järncylindrar vid detta tryck. På grund av att en betydlig mängd värme bindes, då A. övergår i gasform, har flytande A. fått användning vid fabrikation av konstgjord is. A. erhålles huvudsakligen som biprodukt vid lysgas- och koksfabrikation (se Gasverk), men kan även framställas syntetiskt. — Ammoniakgasen löser sig mycket lätt i vatten (vid $0^\circ C.$ och 760 mm. tryck löser 1 vol. vatten 1,298 vol. ammoniak), varvid ammoniumhydrat bildas. Även vattenlösningen går allmänt under namnet ammoniak (kaustik ammoniak). Koncentrerad A. har spec. v. 0,91 och innehåller 25 viktsprocent ammoniakgas.

Ammoniakjäsning, se Kvävebakterier.

Ammonios Sa'kkas, omkr. 200 e. Kr., grekisk filosof. Se Nyplatonismen.

Ammoniter l. ammonshorn, *Ammonoidea*, en familj utdöda huvudfotingar (underordn. *Tetrapanchia*), omfattande betydligt mer än 5,000 arter. Djurens inre byggnad är obekant; endast de fossila, ofta med ribbor m. m. rikt försedda, vanligen spiralformigt vridna skaln äro kända. Dessa äro genom tvärväggarna delade i

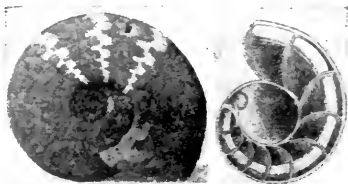

Ammoniter, t. h. i längdgenomsnitt.

ett antal rum. Från det yttersta, där djuret befann sig, leder ett rör, siphon, som genomborrar tvärväggarna, in till det innersta rummet, där det ändas blint. Allt efter det djuret och skalet tillväxte, avgränsades bakom djuret nya kamrar medelst väggar. Skalspiralerna nå hos en del arter över 1 m. i diameter. A. uppträdde redan i yngre silur, äro särskilt allmänna i mesozoiska lager samt utdögo under krittiden. De äro synnerligen viktiga ledfossil.

Ammoniter, en enligt Moseböckerna från Lot härstammande folkstam, bosatt n.ö. om Döda havet; upprepade gånger invecklade i strid med Israel.

Ammonium kallas i kemien atomgruppen NH_4 . Denna är icke känd i fri form, men förhåller sig i förening med andra element såsom en alkalimetall. Då ammoniak (ammoniumhydrat) neutraliseras med syror, uppstå ammoniumsalter. Ammoniumklorid l. salmiak (NH_4Cl) användes i medicinen, i Leclanchés element, vid lödning och vid framställning av ammoniumkarbonat m. m. Ammoniumnitrat (NH_4NO_3) användes vid sprängämnestillverkning och Ammoniumsulfat [$(NH_4)_2SO_4$] vid framställning av gödningsämnen. En blandning av surt ammoniumkarbonat (NH_4HCO_3) och karbaminsur ammo-

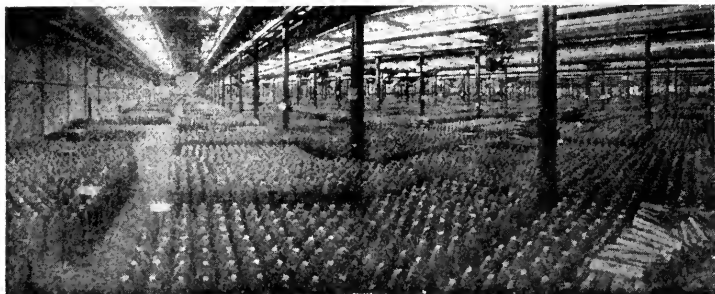

Brittiskt ammunitionsförråd under världskriget.

niak ($\text{NH}_2\text{CO}_2\text{NH}_4$) användes vid bakning under namn av hjorthornssalt.

A'mmonshorn, se **A m m o n i t e r**.

Ammo'phila, se **R o v s t e k l a r**.

Ammotra'gus, se **M a n f å r**.

Ammrot, se **R o t**.

Ammunition, sammanfattande benämning på de förnödenheter, som äro erforderliga för elds avgivande med eldvapen, d. v. s. projektiler (ev. med rör), laddningar (ev. med hylsor) och antändningsmedel. — **A m m u n i t i o n s k o l o n n**, militärformation med huvudsaklig uppgift att förmedla framförandet av ammunition från etappförråden till de stridande trupperna.

Amn, det gamla namnet på Gullspångsälven mellan Skagern och Väneren. Därav namnet på socknen Amnehärad.

Amnehärad, socken i Skarab. l., jämte S. Råda i Karlstads stift pastorat inom Skara stift. 2,950 inv.

Amnesi' (grek. nekande *a* och *mnē'sis*, minne), förlust av minnet. Jfr **M i n n e**.

Amnesti' (grek. *amnesti'a*, glömska), statshandling, varigenom personer, som gjort sig skyldiga till vissa slags förbry-

telser (oftast politiska), erhålla befrielse från åtal och straff.

A'mnion l. *a'mnios*, grek., fosterhinna, se **F o s t e r h ö l j e n**.

Amnio'ta, benämning på de ryggradsdjur (kräldjur, fåglar, däggdjur), vilka i motsats till övriga, *a n a'mnia*, under fosterutvecklingen ha amnion.

A moll, molltonart med *a* till grundton och utan förtecken; parallelltonart till *c dur*.

Amo'mum, se **K a r d e m u m m a**.

A'mon, fornegyptisk gud, dyrkad framför allt i Tebe. Av prästerna identifierad med solguden Ra, blev han, i och med Tebes storhetstid (från omkr. 1600 f. Kr.), Egyptens förnämsta officiella gudomlighet.

A'mons-oasen, se **S i w a h**.

A'mor, latinskt namn på kärleksguden. Se **E r o s**.

Amo'rf (grek. nekande *a*, *morfe'*, form) är den kropp, vars molekyler sakna den regelbundna anordning, som utmärker kristalliniska ämnens molekyler. En amorf kropp's fysikaliska egenskaper (elasticitet, ljusbrytning o. d.) äro lika i kroppens alla riktningar. Amorfa ämnen äro t. ex. opal och glas.

Amori'n (lat. *a'mor*, kärlek),

kärleks gud i barngestalt, ofta framställd i antikiserande konst.

Amoro'so [amårå'så], ital., musikterm: ömt, älskligt, innerligt.

Amorte'ra (fr. *amortir*, döda), återbetala ett lån genom periodiska avbetalningar. —

Amorte'ring l. **amortis-sem a'ng** kallas även den summa, som utöver den fastslagna räntan periodiskt erlägges, för att lånet efter en viss tid skall vara fullt betalt. Dylika lån kallas **amorteringslån**. För dem upprättas en **amorteringsplan**, angivande avbetalningsterminer samt den summa i kapital och ränta, **annuiteten**, som vid varje termin skall inbetalas. Annuitet förekommer vanligast vid statslån med konstanta inbetalningar under lånets hela löpetid, varvid således, i motsats till **amorteringslån** med fast kapitalavbetalning, kapitalavbetalningen växer i den mån räntan avtar.

A'mor vi'ncit o'mnia, lat., kärleken övervinner allt (Vergilius).

Amos, "en bland herdarna från Tekoa", en judisk profet, som uppträdde i Israel under Jero-beam II:s tid (700-t. f. Kr.) och förkunnade folkets undergång. A. är den första gammaltestamentliga profet, vars ord i större utsträckning bevarats till eftervärlden. Hans förkunnelse är fylld av ett glödande nit för rätt och rättfärdighet.

Amour [amo'r], fr., kärlek.

Amoy, kinesisk hamnstad på en liten ö vid kusten av prov. Fukien. A. är en av de fem hamnar, som efter opiumkriget öppnades för utländsk handel genom fördraget i Nan-king 1842. Export av te, socker, papper, tobak och sidenvaror. 110,000 inv.

A'mpel (av lat. *a'mplus*, vid, rik, präktig), riklig, utmärkt.

Ampel (av lat. *ampulla*), en med snören upphängd skål, som uppbär en lampa l. krukväxt.

Ampelo'psis, se Vildvin.

Ampère [anjpä'r], André Marie, f. 1775, d. 1836, fransk fysiker och matematiker, professor i fysik vid Collège de France i Paris. A. utförde ytterst viktiga undersökningar över de elektrodynamiska och elektromagnetiska företeelserna och utarbetade en teori över de magnetiska fenomenens orsak, en teori, som stått sig intill våra dagar och som nyligen genom Rutherford-Bohrs atomteorier och Einsteins 1915 utförda undersökningar blivit vidare utarbetad och bevisad. Se **Magnetism**. — Efter A. har uppkallats en elektrisk måttsenhet, se **Elektriska måttsenheter**. — **Ampères lag**: två parallella, elektriska strömledare attrahera varandra, då strömmarna löpa i samma riktning, men repellerar varandra, då strömmarna gå i motsatta riktningar. Korsade strömledare sträva att ställa sig parallella. — **Ampères regel**, en av A. angiven regel, som numera något omformulerad användes för att bestämma den riktning, i vilken

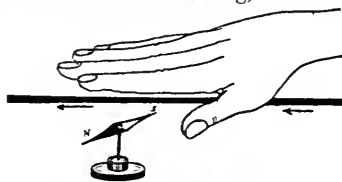

Ampères regel.

en magnetnål avviker, då den påverkas av en elektrisk ström. "Lägger man den högra handen med flatan mot strömledaren och



Gyllene templet i Amritsar.

fingerspetsarna pekande i ström-
mens riktning, avviker magnet-
nålens nordpol i den av tummen
angivna riktningen.”

Ampèremeter och **Ampère-**
timmemätare, se **Elek-**
triska mätinstrument.

Amphi'bia, se **Groddjur**.

Amphineu'ra, se **Urmol-**
lusker.

Amphio'xus, se **Lansett-**
fisk.

Amphi'poda, se **Märldjur**.

Amphisbaeni'dae, en familj
maskliknande ödlor, vilka i regel
sakna extremiteter; släktet *Chi-*
ro'tes har dock förkrympta främ-
re dylika. Huden saknar fjäll,
ögonen äro små. A. leva under
jorden, många arter i myr- och
termitbon. De flesta hithörande
arterna finnas i Nord-Amerikas
och Afrikas varmare delar.

Amphiu'ma, se **Jättesala-**
mändrar.

Amplifie'ra, utvidga, fram-
ställa utförligare. — **Ampli's-**

simus, epitet för den forna
romerska senaten.

Amplitu'd, se **Svägnings-**
rörelse.

Ampu'll (lat. *ampu'lla*, blåsa,
flaska), anatomisk benämning på
en blåsformig utvidgning av ett
rörformigt organ i allmänhet,
t. ex. de vidgade ändarna av
ryggradsdjurörats bäggångar.

Ampulla'ria, ett släkte tropi-
ska sötvattenssnäckor med and-
ningshålan delad i lung- och gäl-
hålör. Då vattnet under torr tiden
försvinner, kunna de därför leva
i månadtal i den intorkade dyn.

Amputatio'n, lat., avskiljande
på kirurgisk väg av en lem eller
del därav. A. i inskränkt bemär-
kelse förutsätter en avgränsning
mellan två ledgångar, under det
avskiljande i en ledgång kallas
exartikulation. — Ehuru
rätt sällan förekommande inom
veterinärkirurgien, kan
A. dock företagas bl. a. vid brott
av horn l. inflammation i klövar



och lättklövar hos nötkreatur, benröta i tår hos hundar, livmoderframfall hos kor och tigar m. m. A. av svansen sker, om den är säte för någon svårartad sjukdom, men i regel som lyxoperation (kupering) på en del hundar och ädla hästar.

A'mraharts, se *Spondias*.

Amri'tsar, stad i Punjab, britt. Indien, vid n.v. stambanan, medelpunkten för handeln i n.v. Indien. Betydande fabriksstad med matt-, schal- och sidentillverkning. A. är centrum för sikhreligionen och besökt vallfartsort. 150,000 inv.

A'mrum, ö bland nordfrisiska öarna utanför tyska Schleswigs v. kust. Ostronfiske. Badort.

Amsberg, kapell till Stora Tuna (se d. o.).

A'mstel, flod i Nederländerna, rinner genom staden Amsterdam och faller ut i Zuiderzee.

A'msterdam (lat. *Amstelodamum*), konungariket Nederländernas största stad, huvudstad, men icke residensstad, en av världens viktigaste handelsstäder, ligger vid floden Amstels utlopp i IJ, en av Zuiderzees armar. A. har en god hamn, är genom Nordholländska och Nordsjökanalerna förbundet med havet och äger stor oceantrafik. A. är Nederländernas främsta penningmarknad och har Europas största varubörs, Europas kanske förnämsta kaffemarknad, stor handel med



Bild från gamla Amsterdam.

kolonialvaror, tobak och ris. Stor import av virke, petroleum, malmer och kol. Betydande industristad, särskilt känt för sina diamantsliperier (c:a 10,000 arbetare). Andra industrigrenar äro skeppsbyggerier, sockerraffinaderier, bryggerier, glas-, pappers-, cement- och kemisk industri. I det stora nationalmuseet (Rijks Museum) finnes världens största samling av klassisk holländsk konst. — A. är uppfört på ett 90-tal öar och genomskäres av omkring 100 kanaler. Kanalsystemet ger staden dess struktur, och flera av dess förnämsta gator genomlöpas i mitten av kanaler med trädplanteringar vid kajerna. Husen, som till stor del äro byggda på pålar, ha ofta medeltida utseende med gavlarna mot gatan. A:s första blomstringstid går tillbaka till 1500-t. Staden, som anlagts som ett fiskläge på 1200-t., innehade från 1600-t:s mitt till omkr. 1750 rangplatsen som världens första handelsstad.

Holländska ostindiska kompaniet stiftades 1602 och bidrog genom sin kraftiga utveckling i främsta rummet härtill. Genom kontinentalsystemet tillintetgjordes dess handel i början av 1800-t., och först från 1850 dateras dess nya storhetstid. 650,000 inv.

Amsterdam - internationalen,
se **I n t e r n a t i o n a l.**

Amt, namn på civila förvaltningsområden i Danmark (mot-svarande våra län). A. inrättades 1662. Ledaren för ett A. kallas **a m t m a n**. I Norge förekommo A. i samma betydelse till 1918, då de ersattes med **f y l k e n**.

Amu-Darja, flod i Central-Asien, rinner upp på Pamir, fortsätter genom stäpper och öknar och utfaller med tre armar i Aralsjön. A. är till största delen farbar, men användes mera för bevattningsändamål än som kommunikationsled. Vid Harjui övertväras den av Transkaspiska järnvägen. Flodens hela lopp är



T. v. Koptisk skyddsamulett. — T. h. Egyptisk amulett med Anepus bild.

2,200 km., och den avvattnar ett område av Sveriges storlek.

Amulett (lat. *amule'tum*, sannolikt = *amolime'ntum*, skyddsmedel), föremål av metall eller andra ämnen, vilket bäres såsom skydd mot olyckor, sjukdomar o. d. Bruket av A. möter på ett tidigt stadium hos de flesta folk, men har också med utomordentlig seghet bibehållit sig även inom högre kulturer. Jfr *Abra kadabra*, *Abra sax*, *Alfkors*, *Talisman*.

A mu'ndo co'ndito, a. m. c., lat., från världens skapelse.

Amundsen, Roald Engebreget Gravning, f. 1872, norsk upptäcktsresande, Sydpolens upptäckare. Deltog som styrman i Belgica-expeditionen 1897 (se *Antarktis*). Efter en 1903—06 framgångsrikt ut-



Roald Amundsen.

förd expedition för utforskande av magnetiska nordpolens omgivning och nordvästpassagen begav sig A. 1910 med fartyget *Fram* på en ny färd, som först var avsedd att gälla Norra Ishavet. Planen ändrades under vägen, och kursen ställdes söderut med Sydpolen som mål. Det lyckades A. att nå själva polen 14 dec. 1911. 1918 begav sig A. ut på en ännu (1922) icke avslutad expedition till Nordpolsområdet.

Amundson, Karl Albert Byron, f. 1873, överstelöjtnant, chef för fälttelegrafkåren och arméns flygväsen 1915, för Svea ingenjörkår 1920. Har nedlagt stora förtjänster om det militära flygväsendet.

Amungen, sjö på gränsen mellan Dalarna och Hälsingland, 231 m. ö. h. Dess avlopp till Dalälven går genom Svärdsjön och Runn.

Amu'r. 1. Flod i Asien, uppkommer av källfloderna Sjlilka från Jablonojbergen och Argun från Chinganbergen. Från trakten v. om Hailar till Habarovsk bilda först Argun och sedan A. gräns mellan Sibirien och Manchuriet. A. mottager från vänster bifloden Zeya och från höger Sungari och Ussuri och utfaller i Amurgolfen mitt emot ön Sahalin. A. är segelbar, men is hindrar flodfarten halva året (nov.—maj). A. är med 4,700 km. jordens i fråga om längd sjätte flod. — 2. Provins i ö. Sibirien, mellan floden A. och Stanovoj-bergen. Jorden är fruktbar, men klimatet — mycket kalla vintrar och regniga somrar — hindrar ett uppdrivet åkerbruk. $\frac{1}{3}$ av befolkningen ägnar sig emellertid åt denna näringsgren. Riklig förekomst av guld. Livlig pälsvaruhandel. Huvudstad är Blago-vjäsjtjensk. Prov. avträdde av

Kina till Ryssland 1858 (jfr Aigun) och är 1922 en del av Fjärran Österns republik. C:a 260,000 inv. — 3. Provins i kinesiska Manchuriet, även kallad Heilungkiang (se d. o.).

Amygdali'n (av lat. *amygdalus*, mandel), ett färglöst, kristalliniskt, bittert smakande ämne i många fruktkärnor. I bittermandel förekommer cirka 2 ½ % A.

Amygdalus, se Mandel.

Amy'l, se Radikal.

Amyla'cea (av grek. *a'mylon*, stärkelse), stärkelsesrika födoämnen såsom mjöl, gryn, potatis och andra stärkelsesrika rotfrukter och därav beredda anrättningar.

Amy'laceta't, ättiksyreisoamylester, en angenämt luktande vätska med kokpunkt 139°. Användes som bränsle i Hefner-Altenecks lampa (se Fotometri), till lösningsmedel för celluloid (t. ex. vid skarvning av fotografisk film), till lackfärisor ("zaponlack") och till framställning av fruktessenser.

Amy'lalkohol, namn på åtta olika alkoholer av formeln C_2H_5OH . En blandning av två av dessa utgör huvudbeständsdelen i den vid brännvinsbränning erhållna finkeloljan.

Amyle'n, se Kolväten.

Amyle'nhydrat, en finkelolja närstående högre alkohol, som användes såsom sömnmedel.

Amylnitri't, en klar, färglös flyktig vätska av egenartad lukt; verkar förlamande på den glatta muskulaturen i blodkärl och luft rör och användes därför till inandning (2—5 droppar på en näsduk) för åstadkommande av snabb blodtryckssänkning eller hävande av ett astmaanfall.

Amyloi'd (grek. *a'mylon*, stärkelse, och *ei'dos*, utseende), ett cellulosaderivat. — **Amyloid-**

degeneration, avlagring av A., företrädesvis i parenkymatösa organ (mjälte, lever, njurar); processen börjar i blodkärlens väggar och utbreder sig därifrån till själva organsubstansen. Förorsakas av kroniska infektioner i organismen såsom benröta, tuberkulos, syfilis, malaria.

A'mylum, se Stärkelse.

Amyotrofi' (grek. nekande *a*, *mys*, muskel, och *trofe'*, näring), muskelförtvining. — **Amyotrofisk lateralskleros** (lat. *la'tus*, sida, och grek. *sklero's*, hård), sjukdom, karaktäriserad av degeneration av ryggmärgens sidosträngar, åtföljes av en förtvining av stora delar av skelettmuskulaturen.

Amö'ba, se Rhizopoda.

An, i bokföring detsamma som kredit. Som motsats (debit) användes per.

Ana, på recept framför kvantitetsangivelsen för att utmärka, att denna är lika för två eller flera över varandra upptecknade ingredienser: *ana* (l. *aa* l. *āā*) *partes*, lika delar.

Anabapti'ster (av grek. *anabapti'zein*, neddoppa på nytt) eller *vederdöpare* (av tyska *Wiedertäufer*) kallas medlemmarna av en under reformationstiden i Schweiz och Tyskland utbredd revolutionärt-religiös rörelse, vilken förnekade barn dopets giltighet och ville upprätta ett de heligas samfund på jorden. Det ryktbaraste företaget av sistnämnda art är Messiasriket i Münster, som upprättades 1533 men varade endast tvenne år. Såsom reformator av A. uppträdde strax därefter Menno Simonis (se d. o.).

A'nabas, se Labyrintfiskar.

Ana'basis, grek., uppstigning,

tåg uppåt landet; titel på två berömda antika krigsskildringar, den ena av Xenofon (se d. o.), den andra av Arrianos (se d. o.).

Anabio's (grek. *ana'*, åter, *bio's*, liv) kallas återuppvaknandet ur det tillstånd av skendöd l. latent liv, vari många organismer försjunka vid stark intorkning. A. inträder, om dylika organismer på nytt utsätts för fuktighet. A. förekommer hos många lägre djur, såsom hjuldjur, och, inom växtvärlden, särskilt hos mossor och lavar.

A'nableps, se Tandkarpar.

Anaboli'sm, den kemiska verksamhet i en cell, som tjänar till att av näringsämnen uppbygga nya cellbeståndsdelar. Motsatsen är *katabolism*, sönderdelning av ämnen i cellen. Jfr *Ämnesomsättning*.

Anacahui'te-té, ett av veden av *Cordia Boissieri* framställt té, som förr ansågs vara ett botemedel mot lungsjukdomar.

Anacanthi'ni, se *Mjukfeningar*.

Anacardia'ceae, växtfamilj (ordn. *Sapinda'les*). Huvudsakligen tropiska träd l. buskar, rika på harts l. garvämmen. Många arter äro värdefulla fruktträd. Se *Acajouträdet*, *Mangifera*, *Pepparträdet*, *Pistacia*, *Rhus* och *Spondias*.

Anacardium, se *Acajouträdet*.

Anacy'clus, se *Bertramrot*.

Anaëro'b (grek. nekande *an*, *ae'r*, luft, och *bio's*, liv), beteckning för organismer, som kunna leva och utvecklas vid frånvaro av syre. Fakultativt A. kallas en organism, som kan utvecklas såväl vid när- som frånvaro av syre, obligat A. en dylik, som kräver fullständig

syrefrihet. Obligat A:a äro endast vissa bakterier, fakultativt äro, utom många bakterier, t. ex. även vissa svampar.

Anafarta, by å Gallipolihalvön, vid vilken turkarna 8—15 aug. 1915 hindrade engelsmännen att tränga österut på halvön efter landstigningen vid Suvla (se d. o. och *Gallipoli*).

Anafrodisi' (grek. nekande *an* och *Afrodite*, kärlekens gudinna), frånvaro av könsdrift.

Anafylaxi' (grek. *ana'*, oegentl. i st. f. nekande *a*, och *fyla'ttein*, vakta), en av den franske fysiologen Charles Richet införd beteckning för det egenomliga av honom först (1905) beskrivna tillstånd, som inträder hos högre djur någon tid efter det en artfrämmande äggvitesubstans, vare sig giftig eller ogiftig, insprutats i blodet. En förnyad insprutning av samma ämne även i mycket ringa mängd utlöser nämligen en snabbt inträdande svårartad förgiftning. Bilden växlar något hos olika djurslag men karaktäriseras i huvudsak av stark blodtrycks-sänkning, temperaturfall — i lindriga fall feberstegring — samt ofta nässelfeberliknande hudutslag. Studiet av A. har varit synnerligen fruktbringande för medicinen men erbjuder alljämt många olösta gåtor. A. har givit en tolkning av sådana förut oförklarliga fenomen som de hos vissa personer uppträdande retningssymtomen vid vistelse i närheten av hästar, en del personers oförmåga att fördraga smultron, kräftor, musslor etc. Från vissa håll har gjorts gällande, att sådana vid infektioner vanliga symptom som feber och hudutslag skulle vara att betrakta som ytt-ringar av A.

Anaga'llis, växtsläkte (fam. *Primula'ceae*). *A. arve'nsis*, röd-
arv, en ört med motsatta, hela
blad och röda blommor på långa
skaft, förekommer i Sverige jäm-
te en blåblommig varietet, *A.*
caeru'lea. Några arter från Me-
delhavsländerna odlas.

Anagra'm, genom omflyttning
av bokstäverna i ett ord bildade
nya ord.

Anahua'c, namn på den s. de-
len av mexikanska högslätten
(*Anahuaesplatå*). Fordom
namn på konungariket Mexiko.

Anakolu't (grek. nekande *an*
och *ako'lutos*, ledsagande), bris-
tande sammanhang i en mening,
lucka i framställningen.

Anako'nda, *Eune'ctes muri'-
nus*, jätteorm (fam. *Bo'idae*) av
ända till mer än 8 m:s längd från
n. Syd-Amerika; näst ostindiska
nätormen är *A.* längst av alla
kända ormar. Den är på ryg-
gen ljus olivgrå med svartbruna
och gula fläckar. *A.* lever vid och
i floder, där den fångar dägg-
djur och fåglar, vilka omslingras
och härigenom dödas; endast ett
fåtal fall äro kända, då den an-
gripit människor. Indianerna äta
köttet och använda huden bl. a.
till tillverkning av skodon.

Anakore'ter (av grek. *anako-
ra'in*, draga sig tillbaka) eller
eremiter (av grek. *eremi'a*,
öken), människor, som dragit sig
tillbaka till öknar eller ensliga
ställen för att ostörda tillbringa
sitt liv i andakt, spåkningar och



Anakonda.



Anakreon. Antik marmorstaty.

betraktelser; förekommo redan i
förkristen tid, t. ex. i Indien och
Egypten. Se vidare *Kloster-
väsen*.

Anakreon, 500-t. f. Kr., gre-
kisk skald, vid tyrannen Poly-
krates' hov på Samos till dennes
död, därefter i Aten. *A.* sjöng
kärlekens och druvans lov i dik-
ter, av vilka blott fragment äro
kända, men som genom sin friska
livsgladje och klara form såväl
som genom sin tydligt joniska
dialekt skilja sig från de till ett
60-tal uppgående efterbildningar,
som bevarats under namn av
Anakreontika.

Anakroni'sm (av grek. *ana-
kroni'zein*, förlägga till felaktig
tid), felaktig tidsbestämning eller
felaktig tidsfärg i konstnärlig l.
vetenskaplig framställning.

Anakru's (av grek. *ana'*, upp,
och *kru'sis*, slag), se *U p p t a k t*.

Ana'l, som har avseende på anus (se d. o.).

Anale'ptika, grek., upplivande medel; läkemedel, som avse att häva svimning och andra svårartade svaghetstillstånd. Bland sådana medel märkas kamfer, mysk, ammoniak, luktsalt, eter.

Analfabe't, person, som icke kan skriva och läsa l. saknar färdighet i bådadera.

Ana'lfena, se Fiskar.

Analgesi' (grek. nekande *an* och *algos*, smärta), förlust av smärtsinnet.

Analo'g (av grek. *ana'*, enligt, och *logos*, förnuft, förhållande), överensstämmande med, likartad. Organ, som hos olika djur tjäna samma ändamål, sägas vara analoga, t. ex. fiskarnas gälar och övriga ryggradsdjurs lungor. Dessa äro däremot icke homologa, vilket uttryck innebär, att organen — oavsett den senare funktionen — uppkommit på samma sätt under fosterutvecklingen, t. ex. fjädrar och fjäll. Främre extremiteterna hos t. ex. ett groddjur och ett däggdjur äro samtidigt analoga och homologa. — **Analogi'**, ett tings likhet eller motsvarighet med ett annat. — **Analogi' bevis**, se Slutledning. — **Analogi' bildning** kallas i språkvetenskapen förändringar i fonetiskt, grammatiskt eller betydelsehänseende, som uppstå på grund av inflytande av andra i betydelse eller form närstående ord. — **Analogi' slut**, se Slutledning.

Analy's, grek., upplösning, sönderdelning, utveckling. — **Log**. Se **Method**. — **Matem.** A. plägar man kalla den del av matematiken, som skiljes från algebran därigenom att oändlighets-

begreppet i A. spelar huvudrollen. Se **Differential- och Integralkalkyl** samt **Funktionsteori**. — **Kem.** Sönderdelning av kemiska föreningar för utrönande av deras sammansättning. Vid **kvalitativ A.** erhålles kännedom om vilka ämnen, som ingå i den analyserade substansen, vid **kvantitativ A.** undersökas de viktsförhållanden, enligt vilka de olika ämnena ingå i substansen. **Kvalitativ A.** utföres antingen på "torra vägen" med tillhjälp av blåsrör (se **Blåsrörsanalys**) l. på "våta vägen". I senare fallet upplöses först det ämne, som skall analyseras, och lösningen behandlas systematiskt med olika reagens, varigenom bestämda ämnesgrupper utfällas. Dessa undersökas sedan var för sig, och de olika grundämnena l. atomgrupperna identifieras med karaktäristiska reaktioner. — Vid **kvantitativ A.** av oorganiska substanser användas dels viktsanalytiska, dels volumetriska metoder. Enligt de förra framställas i vatten olösliga fällningar av de olika ämnena och fällningarna tvättas, torkas och vägas. Enligt de senare kan bestämning av ett visst ämne ske genom titrering (se d. o.) l. på kolorimetrisk väg, så att man framställer en lösning av ett visst ämne och utspäder den, tills dess färg överensstämmer med en normallösning med känd halt av ämnet i fråga. Genom jämförelse av de båda lösningarnas volymer fås halten av ämnet i den analyserade substansen. Angående analys av organiska ämnen se **Elementaranalys**. Se även **Gasanalys**, **Elektroanalys** och **Spektralanalys**.

— *Lantbr.* A. i agrikulturellt intresse utföres på kemiska stationer och frökontrollanstalter. Vid jordanalysen undersökas blandningsdelarnas art och mängdförhållanden samt vilka växtnäringsämnen som ingå i jorden (kalk, kväve, fosforsyra, kali). Gödselmedelsanalysen är i allmänhet endast kemisk för bestämmandet av gödselmedlets beståndsdelar och dessas löslighet. Vid fodermedelsanalysen utföres i regel endast en råanalys, vid vilken fastställes procentuella mängden vatten, råprotein, råfett, kvävefria extraktivämnen, växttråd och mineralämnen. Även mikroskopisk A. förekommer för att avgöra vilka råprodukter som begagnats vid framställningen av t. ex. en foderkaka. Frö- och utsädesanalyser utföres på frökontrollanstalterna med angivande av varans äkthet och härkomst, grobarhet, eventuell gröningsenergi, renhet (procent rent frö, avfall, främmande gagnväxtfrö och ogräsfrö), rent grott frö, friskvikt (1,000 frön i friskt tillstånd), torrsvikt (1,000 frön efter torkning), vattenhalt, hektolitervikt och antalet svårare ogräsfrön per kg. av varan. Dessutom utföra Svenska Mosskultur-föreningen och Svenska Betes- och Vallföreningen växtbeståndsanalyser, d. v. s. bestämning av de växtarter, som bilda växtbeståndet i t. ex. en betesvall.

Analytisk geometri' kallas den av Cartesius skapade och 1637 framlagda metoden att lösa geometriska uppgifter med algebra's tillhjälp. Se *Geometri*.

Anami'rta, se *Kockelkärnor*.

Anamne's, grek., se *Diagnos*.

Ana'mnia, se *Amniota*.

A'nanas-olja l. smörsyreetyler, en färglös, i alkohol löslig vätska, vars lukt påminner om ananas. Användes såsom romessens.

A'nanas sati'vus, flerårig, i Syd-Amerika inhemsk ört (fam. *Bromelia'ceae*) med långsträckta, tjocka, i kanten taggiga blad, ordnade i rosett invid jordytan. Från bladrossetten höjer sig en c:a ½ m. lång stjälk med små, violetta blommor i ax och i spetsen på detta en mindre bladrossett. Genom att bären (i vilka



Ananasplantage på Jamaica.

frön vanligen saknas) sammanväxa med varandra, med den köttiga axeln och de köttiga skärmbladen bildas den i handeln förekommande "frukten". Sedan gammalt odlas ananas överallt i tropikerna och i drivhus i Europa. Av bladens fibrer, ananashampa, förfärdigas vävnader (ananasbattist). Största delen av i handeln förekommande konserverad A. kommer från Hawaii.

Anape'st (grek. *ana'paistos*, återkastad), versfot av två betonade och en obetonad stavelse. Liksom daktylen kan A. utbytas mot spondé (två långa stavelser) eller jamb, varigenom versen erhåller rikare omväxling. Ett

exempel på A. är Säterbergs "Ser jag stjärnorna sprida sitt flammande sken".

Anarki' (av grek. nekande *an* och *arke'*, regering), regeringslöshet, laglöshet, förvirring.

Anarki'sm (grek. nekande *an* och *arke'*, herravälde, regering), en revolutionär lära, som opponerar sig mot varje styrelsetväng. I likhet med socialismen vill A. en samhällsomstörtning men skiljer sig dock högst väsentligt från denna, då den i motsats till dess starkt centraliserade och lagbundna ekonomiska liv ställer upp den mest utpräglade individualism. Familj, stat, religion, krigsmakt och alla band, som sammanhålla människorna, vill A. avskaffa; i st. för att hålla sig uppe i kampen för tillvaron genom att sätta in all sin kraft i konkurrensen med sina medmänniskor böra människorna vara rättfärdiga och bistå sin nästa. Ingen bör arbeta mer än han nätt och jämnt behöver för livsuppehållet för att kunna ägna mesta möjliga tid till utvecklandet av sina förmögenheter. — Försök att omsätta dylika idéer i praktiken voro Wat Tylers bondeuppror 1381 i England och vederdöparnas på 1530-t. i Tyskland. Sin första teoretiska utformning fick A. genom P. J. Proudhon (f. 1809, d. 1865), frånsett de i viss mån anarkistiska tendenserna hos Rousseau och några andra (särskilt W. Godwin, se d. o.), som uttalat en del dunkla tankar om naturtillståndets förträfflighet. Först på 1860-t. kan A. sägas framträda som en politisk rörelse, dragande nytta av den allt mer internationaliserade arbetarrörelsen. Proudhons och Max Stirners teorier omfattades med glädje av sådana

anarkister som Bakunin, Johann Most, Sergej Netjajev m. fl. Den sistnämnde, vilken liksom Stirner förklarade även mordet berättigat i A:s tjänst, författade en revolutionär katekes, vari han predikade den s. k. handlingens propaganda, bland vars senare förfäktare främst märkas den ryske furst Krapotkin, fransmannen Élisée Reclus och amerikanaren Benjamin Tucker. Såväl Krapotkin som Bakunin ville en på fria avtal grundad egendomsgemenskap inom smärre grupper individer, men de skilja sig huvudsakligen däri, att den förre fordrade, att egendoms-gemenskapen skulle omfatta såväl produktions- som konsumtionsmedlen (kommunistisk A.), medan den senare inskränkte kollektivegendomen till produktionsmedlen (socialistisk A.). Av anarkistiska våldsamheter — som ofta främst avse partireklam — må nämnas mordet på franske presidenten Carnot 1894, österrikiska kejsarinnan Elisabet 1898, italienske konungen Humbert 1900 och amerikanske presidenten Mac Kinley 1901 samt Cottins attentat mot Clemenceau 19 febr. 1919. — Över A. finnes en omfångsrik litteratur i propagandasyfte, och riktningen förfogar över c:a 200 tidningar och tidskrifter. — Till avskräckande från anarkistiska stämplingar mot rikets säkerhet ha de flesta länder infört stränga straffbestämmelser.

Ana'rrhichas, se **Havkatt**.

A'nas, se **Gräsandsläk-tet**.

Anasa'rka (grek. *ana'*, över, och *sarx*, kött, muskel), vid vissa sjukdomstillstånd ansamlad vät-

ska i underhudsvävnaden. Se **Vattusot** och **Ödem**.

Anasta'sios, se **Östromer-ska riket**.

Anasta'sius, se **Påvedö-met**.

Anasta'tica, se **Jerikoros**.

Anastigma't, se **Astigma-tism**.

Anastomo's, grek. 1. Sidoförbindelse mellan jämsides löpande blod- eller lymfbanor eller nerver. — 2. Operativt anlagd liknande förbindelse i tarmkanalen l. andra rör- l. blåsformiga organ.

Anata's, ett av titansyra, TiO_2 , bestående mineral.

Anate'm (grek. *ana'tema*, uppsättande), se **Bann**.

Anato'lien (turk. *Anadoli*, grek. *Anatole'*, soluppgång, morgonlandet), namn på hela Mindre Asien l. särskilt dess v. del. — **Anatoliska järnvägen**, se **Mindre Asien**.

Anatomi' (grek. *ana'*, upp, och *te'mnein*, skära), vetenskapen om växternas och djurens byggnad. Med hänsyn till forskningens föremål skiljer man mellan **växt-anatomi**, *fytotomi'*, **människans A.**, *antropotomi'*, och **djur-anatomi**, *zootomi'*. **Jämförande** (*komparativ*) **A.** är ett jämförande utforskande av de skilda bildningarnas olika utformning hos olika organismer. Denna gren av vetenskapen har stor betydelse för utvecklingsläran. Med avseende på arbetsmetoden åtskiljer man **makroskopisk A.**, omfattande det för blotta ögat iakttagbara, samt **mikroskopisk A.**, som utforskar endast vid stark förstoring — i mikroskopet — urskiljbara element. Den senare grenen benämnes även oegentligt **histologi** (se d. o.).

Anatro'p, se **Fröämne**.

Anaxa'goras, f. omkr. 500 f. Kr., d. omkr. 427, grekisk filosof. Se **Försokratisk filosofi**.

Anaxima'nder, f. omkr. 611 f. Kr., d. omkr. 546, grekisk filosof. Se **Försokratisk filosofi**.

Anaxi'menes, 500-t. f. Kr., grekisk filosof. Se **Försokratisk filosofi**.

Ancher, Michael, f. 1849, dansk målare. Bland de danska realistiska målarna från 1800-t:s senare del står A. i främsta ledet. Hans motiv äro i allmänhet hämtade från Skagen, där han är bosatt.

Anchithe'rium, se **Hästdjur**.

Anchu'sa, växtsläkte (fam. *Borragina'ceae*), varav två arter i Sverige: *A. arve'nsis*, rast, vanligt åkerogräs med mycket sträva blad och ljusblå blommor, och *A. officina'lis*, oxtunga (odl. ställen, vägkanter o. d.), med mörkt blåviolettera blommor. *A. ita'lica* odlas som prydnadsväxt.

Anchusi'n, se **Alkanna**.

Anciennite't (av fr. *ancien*, gammal), åldersrätt, företrädesrätt på grund av tjänsteår.

Ancien régime [ɑ̃siã'ʁeʒi'm], fr., "det gamla regerings-sättet"; användes om tiden före en statsomvälvning, speciellt före franska revolutionen 1789.

Anckarhielm, Martin, d. 1657, svensk amiral av holländsk börd. Hette Thijssen, innan han adlades med namnet A. Anförde 1644 en holländsk eskader, som understödde Sverige i kriget mot Danmark, och medverkade till segern över danskarna vid Femern.

Anckarström, Jakob Jo-

han, f. 1762, d. 1792, Gustav III:s mördare. A. tillhörde den adliga oppositionen mot konungen och fick sitt missnöje skärpt genom erfarenheter vid riksdagarna 1789 och 1792 och genom en högmålsprocess, vari han 1791 invecklades. Tillsammans med K. Horn och A. L. Ribbing uppgjorde A. på nyåret 1792 den mordplan mot Gustav III, som sattes i verket på operamaskeraden den 16 mars s. å. A. häktades följande dag, dömdes att slita spö, mista högra handen, halsuggas och steglas.

Anckarsvärd. 1. Mikael (Cosswa) A., f. 1742, d. 1838, greve, militär, politiker. Efter att nitiskt ha arbetat på skärgårdsflottans organisation förde han högsta befälet över denna vid krigsutbrottet 1788. A. stödde Anjalaförbundet (se d. o.) men underskrev icke deklarationen. Till stor del genom A:s energiska rustningsåtgärder vanns segern vid Svensksund 1790. S. å. blev han landshövding i Kalmar län. Som lantmarskalk 1809 medverkade han till antagande av den nya författningen. — 2. Karl Henrik A., f. 1782, d. 1865, politiker. 1809 var han Adlersparres högra hand. Hans kritik av Karl Johans ryskvänliga politik förde honom över till oppositionspartiet. A. var under hela

förra delen av 1800-t. en av riksdagens verksamaste ledamöter, som framlade och med seg energi och glänsande talang, om ock med ringa framgång, förfäktade en mängd reformförslag. På 1830-t. kämpade han för att ställa ministären i större beroende av riksdagen, utsågs till ledare för den koalitionsgrupp, som 1838—39 började verka för en representationsreform, och blev 1844 ledare för "reformvännernas sällskap", som i samma syfte startade en kraftig propaganda. När ett representationsförslag vid 1850—51 års riksdag fallit, drog sig A. tillbaka för att vid riksdagen 1859—60 en sista gång väcka uppmärksamhet genom ett förslag till revision av svensk-norska unionsakten. — 3. Mikael Gustav A., f. 1792, d. 1878, greve, konstnär, militär, ämbetsman, 1844—58 överintendent och chef vid kungl. museum. På 1820- och 30-t. utgav han ett antal topografiska arbeten med av honom själv litograferade plancher. Han uppgjorde 1844 det första förslaget till Nationalmuseum och omorganiserade 1849 konstakademiens skolor.

Anco'na. 1. Provins i mellersta Italien vid Adriatiska havet. 330,000 inv. — 2. Huvudstad i A. 1, en av Italiens bästa hamnar, skyddad av två pirer, den ena byggd av kejsar Trajanus. A. är starkt befäst, har torpedbåtsdocka och trådlös station. Såp-, läder-, tobaks- och tågverksfabriker. Export av skinnvaror, hampa, asfalt och korall. A. grundlades omkr. 385 f. Kr. Var under romartiden en blomstrande stad men blev under folkvandringstiden goternas och langobarternas byte. Intogs av österrikarna 1849 och utsattes för bom-



T. v. M. C. Anckarsvärd. — T. h. K. H. Anckarsvärd. — Målningar av K. F. v. Breda.

bardemang under världskriget. Staden har många märkliga kyrkor, bl. a. en katedral från 1100-t. 70,000 inv.

Ancre [aŋkr], biflod till Somme i n. Frankrike. A. skilde under världskrigets första ställningskrigsår de fransk-engelska och tyska ställningarna å långa sträckor av fronten i s. Artois. Se **Somme**.

A'ncus (lat., städ), se **Hörselorgan**.

Ancylo'stoma, se **Palissadmask**.

A'ncylus, ett släkte lungsnäckor med skålformigt skal. A. lever i sötvatten och finnes även i Sverige.

A'ncylussjön, ett inhav med sött vatten, som under sen-glacial tid intog ett område, svarande mot nuvarande Östersjön jämte stora delar av omgivande landområden. A. uppstod genom en, i synnerhet i s., kraftig landhöjning, varigenom Yoldiahavets förbindelser med Västerhavet avsnördes. A:s utlopp gick ursprungligen över det svenska lägländets lägsta del (Närke), senare genom de låga pass i s.v., som genom erosionen utbildades till nuvarande Öresund och Belten. I och med en inträdande landsänkning blev Östersjöns vatten åter salt (se **Littorinahavet**). Bevisen för A:s existens utgöras bl. a. av skalgrusbankar, innehållande fossil av sötvattensmollusker (bl. a. *A'ncylus fluviatilis*), funna i Estland, på Ösel, Öland och Gottland, och av en över den varviga ishavsleran liggande grå lera, *ancyluslera*, innehållande sötvattensdiatomacéer. Denna lera överlagras åter av saltvattensleror. A:s existens påvisades av den svenske geologen

H. Munthe 1887. Se **Kvartärtiden**.

And, se **Andfåglar**.

Andalu'sien, den sydligaste delen av Pyreneiska halvön. Namnet A. anses antingen vara förvrängning av *Vandalusia* (vandalernas land) eller härstamma från det moriska *Andalus* (landet i väster). — A., som ligger på ömse sidor om Kap Trafalgar med kust både åt Medelhavet och Atlantiska oceanen, består huvudsakligen av Guadalquivirs dal. Trots jordbrukets jämförelsevis låga ståndpunkt frambringar landet en rikedom av sydfruktur samt spannmål. Omfattande boskapsskötsel (uppfödning av tjurar för tjuvfäktningar). A. är rikt på malmer. A. innefattar några av de historiskt mest intressanta delarna av Spanien: konungariket Granada, städerna Córdoba, Sevilla, Cadiz och Palos, varifrån Columbus startade på sin första upptäcktsfärd. Under den romerska tiden tillhörde A. prov. Baetica och intogs under folkvandringarna av olika barbarstammar. Under omkr. 800 år var det i morernas besittning till 1492.

Andalusi't, mineral, bestående av aluminiumsilikat, Al_2SiO_5 ; kristalliserar i rombiska prismor, oftast ogenomskinliga. Goda genomskinliga kristaller äro funna i alluviala bildningar i Minas Geraes, Brasilien; de visa utpräglad pleokroism (se d. o.), i det mineralets färg, allt efter ljusets genomgångsriktning, är grön, gulgrön l. rödbrun. Halvädelen.

Andama'nera, ögrupp i Bengaliska viken. Bilda med Nikobarerna en prov. i britt. Indien. A., som bestå av över 200 små öar, äro bergiga och vulkaniska

samt täckta med tätta skogar. Klimatet är tropiskt och osunt. Många goda naturliga hamnar, av vilka de förnämsta äro Port Blair och Stewart Sound. Från skogarna exporteras stora mängder timmer. Odling av té och kokosnötter. Infödingarna, lågt stående negritos, leva i spridda grupper. A. ha sedan 1858 av engelsmännen använts som straffkoloni för livstidsfångar. C:a 26,000 inv.

Anda'nte (ital., gående), musikalisk beteckning för lugnt, långsamt tempo. En diminutivform av A., *Andanti'no*, användes i fråga om både ett något rörligare och ett något långsammare tempo än A.

Ande. Andningens intima samband med livet föranledde primitiva folk att antaga, att den luft, som ut- och införes genom näsan, vore människans själ. Denna föreställde man sig ibland även som någon förut avlidens ande, vilken individen genom vissa ceremonier förmått att taga säte hos sig. Ehuru av annan art än kroppen, tänktes också anden gärna som något kroppsligt. Den genom döden frigjorda människoanden ansågs kunna uppenbara sig som *vålnad* eller *gengångare*. I folktron uppträda andarna även såsom självständiga, goda eller onda väsen, vilka likaledes ansågs kunna taga sig boning i människorna (besatthet). För den primitiva åskådningen te sig f.ö. alla ting och företeelser i naturen (träd, floder, moln, eld etc.) såsom besjälade eller bebodda av levande andeväsen, en åskådning, som av den nutida vetenskapen benämnes *animism*. — Då man inom filosofien velat skilja mellan ande och själ, göres anden till det högre förnuftet, som en-

dast tillägges människor, medan själen, livsfunktionen hör samman med allt levande. — I överbörd betydelse utmärker ordet (då gärna i formen "anda") en stämning eller riktning, t. ex. "tidsandan", "i Goethes anda". — Inom den kristna teologien betecknar A. dels det högre hos människan, varigenom hon träder i gemenskap med Gud, dels den gudomliga Anden. Den senare möter redan i G. T., företrädesvis såsom den i utomordentliga personer och tilldragelser verkande gudomliga kraften (4 Mos. 24: 2; Dom. 14: 6 m. fl.). Härmed jämförlig är i N. T. skildringen av tilldragelserna på pingstdagen (Apg. 2). Hos Paulus betonas framför allt A. såsom kraften i hela det nya kristna livet. I kyrkoläran blev A. sedermera bestämd såsom den tredje personen i gudomen (mötet i Konstantinopel 381). Se vidare *Spiritism*, *Treenighet*, *Tungomåls-talande*.

Andega'vum, se *Angers*.

Andelsföretag, se *Kooperation* och *Vinstandel*.

Andelsmejeri, se *Mejerihantering*.

Andén, *Eva*, f. 1886, advokat, första kvinnliga led. av Sveriges advokatsamfund (1918), jämte Mathilda Staël v. Holstein inneh. av en advokatbyrå i Stockholm.

Anderberg, *Axel Johan*, f. 1860, arkitekt. Stilen i hans arbeten är ofta en fri variation på historiska stilarter, framför allt har han tillämpat en något torr barockstil, såsom i *operahuset* i Stockholm (1889—98). Bland hans övriga arbeten märkas flera teaterbyggnader, *Johannes' kyrka* i Malmö (1907) samt *Vetenskapsakademiens* och *Naturhistoriska Riksmuseets* byggnader (1915).

A'ndermatt, by i kant. Uri, Schweiz. 1,440 m. ö. h. Turistort.

A'nderna l. Cordilleras [kårdiljä'ras] de los Andes, den stora bergskedja, som följer Syd-Amerikas v. kust i hela dess utsträckning. Efter de länder, de genomdraga, bruka A. benämnas: 1. *Patagoniens A.*, bestående av tre jämlöpande kedjor med relativt låg höjd. Den v. kedjan är upplöst i en mängd öar, varav Chiloe är den största. Kammarna äro i allmänhet ej vattendelare utan genomskäras av flera floder i låga pass. — 2. *Chiles-Argentinas A.* bestå i n. av tre kedjor, som ha en medelhöjd av 3,900 m. De skiljas från Stilla havet av en kustslätt. I centralkedjan reser sig Amerikas högsta berg, vulkankägglan Aconcagua (7,035 m.). Passen ligga högt; genom Cumbre- l. Uspallatapasset, 3,760 m. ö. h., går förbindelsen mellan Santiago och Buenos Aires. I n.v. hörnet av Argentina utbreder sig mellan A:s v. och ö. huvudkedjor den torra högslätten Atacama (se d. o.), som sedan utanför den v. kedjan sänker sig ned mot Stilla havets kust i n. Chile. — 3. *Perus-Bolivias A.* bestå av två kedjor, som omrama Syd-Amerikas största högland med stora sjöar, som oftast sakna förbindelse med världshaven. Störst är



Toppen Salcantay i Anderna.

Titicacasjön (3,800 m. ö. h.). Den ö. kedjan, som i Bolivia kallas Cordillera Real, har åtskilliga toppar högre än 6,400 m., t. ex. Illimani, Sorata och Sahama. I Peruanska A. upprinner Amasonfloden. — 4. *Ecuadors A.* bestå av flera kedjor, som i n. sammanlöpa i det stora vulkaniska massivet Quito med bl. a. topparna Chimborazo (6,300 m.) och Cotopaxi (5,900 m.). De av kedjorna inramade högslätterna äro odlingsbara. — 5. *Columbias A.* bestå av tre huvudkedjor, åtskilda av Cauca- och Magdalenafloder- nas dalgångar. Den ö. kedjan sammanhänger med Sierra Nevada de Santa Marta (5,100 m.), som dock geologiskt sett icke är att räkna till A. Liksom Venezuelas kustberg består denna berggrupp nämligen av granitmassiv, äldre än A:s veckberg, vars lager äro av mesozoisk och tertiär ålder; stora mängder yngre eruptiv äro också inveckade. A. ligga i den brottzon, som omger Stilla havet, kännetecknad av livlig vulkanisk verksamhet. — Malmer och andra nyttiga mineral förekomma rikligt i A. I Chile finnas fyndigheter av silver- och kopparmalm samt salpeter, i Bolivia tennmalm, i Peru silver, koppar och guld, i Ecu-



Högfjället Chañi (6,100 m.) i Argentinas Ander.



H. C. Andersen läser sina sagor. Målning av E. Baumann-Jerichau.

dor guld och i Columbia platina. Metallrikedomen har, trots i allmänhet ogynnsamma klimatiska förhållanden, givit upphov till en högt stående kultur.

Andersen. 1. Hans Christian A., f. 1805, d. 1875, dansk författare och skald. Son till en arbeterska (fadern dog tidigt) i Odense, ämnade A. bli skådespelare, men visade sig olämplig. Genom rika gynnare fick han möjlighet att bli student. A. gjorde sig snart bekant som skald, utgav ett par diktsamlingar, flera romaner, bl. dem *Improvisatoren*, *O. T.*, *De to Baronesser* samt ett par sagokomedier. Världsberömd blev han som sagoförfattare. 1835—72 utkommo i små häften hans *Eventyr*, sedan översatta till nästan alla språk och illustrerade av framstående konstnärer. — I sin sagostil är A. starkt

påverkad av den romantiska sagodiktningen; dock när han i konstnärlig fulländning vida längre än någon bland dess representanter, E. T. A. Hoffmann undantagen. Sin främsta tjusning få hans sagor genom författarens geniala förmåga att i dem förena frisk och naivt poetisk omedelbarhet med karrikerad snusförnuftig välvishet. — 2. Hans Niels A., f. 1852, dansk affärsman, etatsråd; kom 1873 till Siam, där han 1884 stiftade firman Andersen & Co., grundvalen till "Det östasiatiska Kompagni", som bildades 1897. — 3. Vilhelm A., f. 1864, dansk litteraturhistoriker, sedan 1908 professor i Köpenhamn. Har bl. a. utgivit *Poul Möller, hans Liv og Skrifter* (1894), *Guldhornene, et Bidrag til den danske Romantiks Historie* (1896), *Adam Oehlenschläger* (3 bd, 1894

—1900), *Litteraturbilleder* (I och II 1903—07), *Bacchustoget i Norden* (1904), *Paludan-Müller* (1910), *Dansk Litteratur* (1912), översättning av *Horats' lyriske Digte* (1903) m. fl. A:s forskning utmärker sig för fin analys, smidigt och starkt personligt framställningssätt samt fin känsla för det språkliga uttryckets estetiska värde, utvecklad genom djupgående studier i äldre danska och i klassiska språk. Utmärkt föredragshållare och recitator.

Andersen-Nexö, Martin, f. 1869, dansk författare. A. debuterade 1898 med novellsamlingen *Skygger* och utgav en lång rad romaner, innan han 1906—10 framlade sitt huvudverk, arbetarromanen *Pelle Erobreren*, översatt till flera språk (till svenska 1921) och omtryckt i många danska upplagor. En kvinnlig motsvarighet till *Pelle Erobreren* är *Bitte Menneskebarn* (1917). A. har även utgivit politiska skrifter.

Anderslöv, socken i Malmö. l., jämte Grönby pastorat i Lunds stift. 2,070 inv.

Anderson. 1. Hedda Elisabeth A., f. Freudenthal, f. 1832, d. 1912, pedagog och författarinna; utgav goda samlingar nordiska och grekiska sagor, folk- och egna originalsagor samt berättelser för barn. — 2. Sven A., "Sven i Rosengård", f. 1846, d. 1920, skulptör. Utförde fr. o. m. 1875 ett stort antal porträtt av riksdagsmän och andra i det politiska livet bemärkta personer.

Anders Persson på Rankhyttan, d. 1534, en förmögen bergsman, som stödde Gustav Vasas befrielsekrig och var konungens vän och medhjälpare till 1531, då han slöt sig till klockupproret; dömdes till döden och avrättades.



Nils Andersson. — Nils Johan Andersson.

Andersson. 1. Nils A., f. 1817, d. 1865, målare. Studerade i Paris; målade företrädesvis landskap med djur- eller genrestaffage. Blev 1857 professor vid Konstakademien. — 2. Nils Johan A., f. 1821, d. 1880, botanist, deltog i "Eugenies" jordomsegling 1851—53, lektor i Stockholm, intendent vid Naturhistoriska riksmuseet och vid Bergianska stiftelsen. Införde genom sina rikligt illustrerade läroböcker en mer åskådlig undervisning i skolorna. Flitig författare. — 3. Karl (Charles) Johan A., f. 1828, d. 1867, upptäcktsresande, en av Afrikaforskningens pionärer. Företog resor till sjön Ngami och floden Okavango och gjorde stora insatser i utforskningen av Damara- och Ovampolanden. Utgav mycket uppmärksammade reseskildringar. — 4. Ola A. (i Nordanå och Burlöv), f. 1837, d. 1919, politiker, kommunalman. Ss. riksdagsman 1871—84 tillhörde han



Ola Andersson. — Hans Andersson.

lantmannapartiet, bland vars bästa debattörer och klaraste huvuden han var. Genom sin grundliga kännedom om och varma nit för jordbruks- och undervisningsfrågor kom han att göra betydande insatser i Skånes sociala och kulturella liv. Han grundade vår första folkhögskola, Hvilan, 1868. — 5. Hans A. (i Nöbbelöv och Skivarp), f. 1848, d. 1919, kommunalman, politiker, led. av A. K. 1882—1918. Han anlätades i ett flertal kommittéer och utskott och var 1906—12 chef för nationella framstegspartiet. — 6. Ernst Christian Richard A., f. 1851, d. 1918, pianolärare, stiftade 1885 Richard Anderssons musikskola i Stockholm, som utvecklats till ett framstående musikinstitut med en mängd olika avdelningar (klasser) samt filialer i Uppsala, Djursholm och Saltsjöbaden. — 7. Lars Aksel A., f. 1851, överbibliotekarie vid Uppsala universitetsbibliotek 1911—18, planlade och ledde dess tillbyggnad och nya inredning 1913—17; har bl. a. utgivit *Skrifter från reformationstiden* och viktiga bibliografiska arbeten. — 8. Nils A., f. 1864, d. 1921 ss. borgmästare i Lund, musikforskare; har kraf-



J. G. Andersson. — C. F. G. Andersson. tigt bidragit såväl till den folkliga musikens återuppväckande som till upptecknandet och utgivandet av dess melodier. — 9. Carl Filip Gunnar A., f. 1865, geograf, professor vid Handelshögskolan i Stockholm, led. av F. K. 1919—21, 1896—1921 sekreterare i Svenska sällskapet för antropologi och geografi, sedan 1899 redaktör för dess tidskrift *Ymer* och 1921 dess ordförande. A. är en av geografins främsta målsmän inom vårt land. Har företagit vidsträckt forskningsresor. Produktiv vetenskaplig författare; har bl. a. utgivit *Australien* (1915), *Vårt dagliga bröd* (1916), *Kraft och kultur* (1920). — 10. Johan Gunnar A., f. 1874, geolog och geograf. Deltog i E. Norden-skiölds antarktiska expedition 1901—03, chef för Sveriges Geo-



Ur serien "Mannen som gör vad som faller honom in". Skämtteckningar av Oskar Andersson.

logiska Undersökning 1909—16. Sedan 1914 är A. anställd som gruvexpert hos kinesiska regeringen och har med understöd från Kinakommittén (bildad för detta ändamål) samt med svenskt statsanslag bedrivit geologiska undersökningar i Kina och hem-sänt värdefulla samlingar av fossil. — 11. Oskar Emil A., f. 1877, d. 1908, skämttecknare, medarbetare i Söndagsnisse (sign. O. A.). Bisarr humorist, som särskilt i "Mannen som gör vad som faller honom in" skapat en originell typ. — 12. Dan A., f. 1888, d. 1920, författare till dystra och verklighetstroga skildringar ur skogsarbetarnas och storstadsproletärernas liv, *Kolarhistorier* (1914), *Det kallas vidskepelse* (1916), *De tre hemlösa* (1918) och *David Ramms arv* (1919), äventyrsboken *Chimokama* (1920) samt dikter. — 13. Elsa A., f. 1899, d. 1922, Sveriges första kvinnliga flygare (flygcertifikat 1920), omkom vid ett fallskärmshopp.

Anderstorp, socken i Jönk. l., jämte Reftele pastorat i Växjö stift. 1,970 inv.

Andesi't, ung vulkanisk bergart, till utseendet lik trakyt, svart, grönaktig eller grå, innesluter i en tät grundmassa strö-korn av glimmer, hornblände och pyroxenmineral. A., som erhållit sitt namn från Andernas bergskedja, där den flerstädes upp-träder, förekommer i Sverige vid Dellensjöarna i Hälsingland.

Andeskådning, se Spir-itism.

Andfåglar, *Lamelli-ro'stres* (lat. *lame'lla*, litet blad, och *ro'strum*, näbb), en ordning vat-tenfåglar. Den i regel breda näb-ben är överdragen med en mjuk,

känslig hud och är i spetsen för-sedd med en hornartad, hård s. k. näbbnagel. Längs kanterna av så-väl över- som undernäbb finnas tvärställda, tunna hornskivor l. lameller. Tungan är stor och för-sedd med sidofransar. Framtårna äro förenade med i regel väl ut-bildad simhud, under det den mindre och högre sittande baktån är fri. Halsen är vanligen lång. Födan hämtas ur både djur- och växtvärlden; jämte densamma upptaget vatten och näringsodug-liga ämnen spolat ut mellan lamellerna och tungans sidofran-sar. A. leva under parningstiden parvis, eljest vanligen i flockar, samt finnas representerade över hela jordklotet. Hit höra tre fa-miljer: *Phoenicopte'ridae* (se Fla-ming o), *Palamede'idae* (se Vär-nfåglar), *Ana'tidae*, egentliga andfåglar med ord-ningens kännetecken. Näbben medellång, benen korta. Rugga två gånger om året; vingpennor-na fällas blott vid höstrugg-ningen men ungefär samtidigt, varigenom fåglarna för en tid förlora flygförmågan. Goda simmare och dykare; en del arter dyka som fullvuxna dock endast under ruggningen. Äggen äro många. Ungarna, som äro dunklädda, kunna genast gå, simma och dyka. Till denna familj höra: Skra-ka-r, Dyk-än-der, Egentliga änder, Sva-nar, Träd-gå-sfåglar, Gå-sfåglar (se dessa ord).

Andhåla, se Blad.

Andi'ra, växtsläkte (fam. *Legumino'sae*), omfattande flera i Västindien och Syd-Amerika förekommande träd. Deras bark (*Geoffroyabark*) och frön innehålla bittra, vidrigt smakan-de ämnen, som verka maskdödan-de och avförande. Virket av flera

arter användes till möbler. Se *Krysarobin*.

Andiro'ba-olja, se *Carapa*.

Andisja'n, stad i ryska Turkستان, nära Syr-Darja. Ändstation för Transkaspiska banan. Centrum för bomullsindustri. I trakten betydlig trädgårdsskötsel. 80,000 inv.

Andliga ståndet, se *Prästeståndet*.

Andligt frälse, se *Frälse*.

Andmat, vattenväxter, släktet *Lemna* (fam. *Lemna'ceae*, ordn. *Spadiciflorae*). Blad och stam äro sammanväxta till en skiva, som flyter på vattenytan och från vars undersida en l. flera trådlika rötter hänga fritt ned i vattnet. Blommorna, som utvecklas rätt sällan, sitta vid skivans kant. Förökning sker vanligen genom knoppbildning. Av de fyra i Sverige förekommande arterna är *Lemna mi'nor* allmännast. Den bildar ofta liksom en grön matta på vattenytan i stillastående dammar. A. utgör föda för änder, gäss, fiskar (rudor m. fl.).

Andning l. *respiratio'n*, de levande varelsernas (växters och djurs) upptagande från omgivningen (luft l. vatten) av syre och avgivande till densamma av kolsyra och vattenånga, d. v. s. ett gasutbyte. A. är en ständigt pågående process, som hos växterna på grund av kolsyreassimilationen (se *Assimilation*) i allmänhet är påvisbar, endast om denna senare upphäves l. försök göras med icke-gröna växter l. växtdelar, t. ex. svampar och groende frön. — Vid de i organismen försiggående, energifrigörande oxidations-(förbrännings-)processerna (jfr *Ämnesomsättning*) förbrukas genom A. upptaget syre och alstras

förbränningsprodukter, av vilka de gasformiga (kvantitativt viktigtast äro kolsyra och vatten) bortföras genom A. Ett gasutbyte äger rum mellan en organisms alla celler, vävnader och organ å ena sidan och yttvärlden, d. v. s. det omgivande mediet (luft l. vatten), å den andra. Man skiljer emellertid mellan yttre och inre A. Med den förra, vilken i dagligt tal är den med benämningen A. vanligen åsyftade, menas det *direkta* gasutbytet mellan organismens omgivning (luft l. vatten) och organismen själv, vare sig detta gasutbyte sker på kroppens samtliga ytor, *diffus* A., l. försiggår endast på vissa ställen av dessa, *lokaliserad* A. Detta senare är fallet endast hos icke alltför lågt stående djur, de enda organismerna med verkliga andningsorgan. *Inre* l. *vävnads*-A. är däremot gasutbytet mellan å ena sidan vävnadscellerna själva, vilka i regel blott *indirekt* kunna med det organismen omgivande mediet utbyta gaser, och å andra sidan de närliggande vävnader l. kroppsvätskor (t. ex. blodet, se d. o.), vilka härvid tjäna som förmedlare. Hos en mängd djur med enkelt organiserad kropp, hos vilka A. försiggår över kroppens hela yta, d. v. s. praktiskt taget kroppens samtliga celler, kan svårigen skiljas mellan yttre och inre A. Ur fysiologisk synpunkt är andningsprocessen densamma, vare sig den försiggår i luft l. vatten, trots att den i det senare absorberade luften har en relativt större syrehalt än den atmosfäriska luften. Mediets beskaffenhet har dock ett viktigt inflytande på organismens byggnad; skillnaden mellan exempelvis andningsorganens byggnad hos

land- och vattendjur är sålunda högst avsevärd (se *Andningsorgan*). Hos *växterna* sker gasutbytet genom växtdelarnas överhud, hos högre växter huvudsakligen genom klyvöppningarna och barkporerna, genom vilka luft inkommer i intercellularrummen (se *Blad och Andningsrötter*). Berövas växterna tillgång till fritt syre (jfr *Anaërob*), kan likväl en viss tid förflyta, innan de dö, varunder den vanliga *A.* ersättes av s. k. intramolekylär *A.* l. självljäsning, vilken består i en kemisk sönderdelning av vissa ämnen (t. ex. socker), varvid energi frigöres. Intramolekylär *A.* förekommer även hos vissa djur, t. ex. binnikemaskar, vilka leva i en omgivning, där syre saknas.

Andningsljud, svaga ljud, som uppstå under andningen vid luftens passage till och från de finare luftrören och lungblåsorna. *A.* förnimmes genom lyssnande utanpå bröstkorgen, auskultation (se d. o.); fastställande av dess karaktär är av stor betydelse för utforskande av arten och utbredningen av sjukliga processer i lungorna.

Andningsorgan l. *respirationorgan*, de organ hos djuren, vilka förmedla den yttre andningen (jfr *Andning*). Hos de enklast byggda djuren sker gasutbytet mellan kroppen och omgivningen genom nästan alla kroppens celler. Kroppens alla ytor hos exempelvis kavitetsdjur, hela huden hos t. ex. virvelmaskar, daggmaskan, en mängd mikroskopiskt små kräftdjur m. fl. tjänstgöra som andningsytor. I och med att kroppen tilltager i storlek och dess byggnad blir mer komplicerad, i det särskilda organ utbildas för olika

förrättningar, komma många av kroppens delar icke längre att stå i en mer l. mindre direkt beröring med det yttre mediet (luft l. vatten), och särskilt kroppens inre vävnader bliva för gasutbytet hänvisade till de närmast omgivande vävnaderna. Även om huden allt fortfarande mer l. mindre kommer att stå i andningens tjänst, inträder dock nu en lokalisering av andningen, d. v. s. särskilda *A.* komma till utbildning. Ett blodkärllsystem, som antingen saknades l. var föga utvecklat hos djur utan *A.*, ombesörjer nu de inre vävnadernas gasutbyte. För att emellertid andningen alltjämt skall bliva av den största möjliga effektivitet, förstoras nu den respiratoriska ytan genom veckbildningar. Alldenstund gasutbytet mellan kroppen och det omgivande mediet endast kan försiggå genom tunna hinnor, äro *A.*'s yttre, mot mediet vända ytor alltid mycket tunnväggiga. Hos i vatten levande djur förstoras den respiratoriska ytan genom utstjälpningar i riktning från kroppens yta: gällar (se d. o.); hos en del djur antaga dessa en från den vanliga formen avvikande gestaltning: trakégälar (se d. o.) och vattenlungor (se *Havs-gurkor*). Hos djur, vilka andas atmosfärisk luft, måste *A.* skyddas mot intorkning, och detta sker genom den respiratoriska ytans instjälpning inåt kroppen. De bägge huvudtyperna av *A.* äro här lungor och trakéer (se d. o.). Hos spindeldjur (se d. o.) finnas s. k. trakélungor. — Växterna sakna *A.*

Andningsrör, se *Trakéer*.

Andningsrötter l. *pneumatoforer*, hos vissa sumpväxter, ss. sumpcypressen (*Taxo'*

dium) och särskilt mangroveväxter (t. ex. *Avic'nnia*, *Laguncula'ria*), förekommande rötter, som sticka upp ur den luftfattiga dyn och genom sina stora barkporer och väl utvecklade intercellulargångar (se Blad) leda luften ned till de övriga rötterna.

Andnöd, ansträngd, i regel även hastig andning, vid vilken icke blott de egentliga andningsmusklerna tagas i fullt anspråk utan därjämte andra muskler från hals och buk (accessoriska andningsmuskler) biträda för att i möjligaste mån öka luftutbytet. A. har, generellt sett, sin grund i bristande syretillförsel till vävnaderna, särskilt hjärnan (lufthunger); orsaken härtill kan sedan vara hinder i luftvägarna, utbredda sjukdomsprocesser i lungorna eller hjärtsvaghet, varigenom syretransporten från lungorna till kroppens olika delar blir bristfällig. Höggradigare A. är för den sjuke synnerligen plågsam och förenad med ångest.

Ando'rra, republik i ö. Pyrenéerna, på gränsen mellan Spanien och Frankrike. 452 kvkm. Timmeravverkning var fordom den förnämsta inkomstkällan, men skogarna äro nu skövlade. Befolkningen lever huvudsakligen av boskapsskötsel. Även smuggling är en viktig förvärvskälla.



Landskapsbild från Andorra.

Rika järn- och blyfyndigheter, vilkas utnyttjande hämmas av stora transportsvårigheter. Huvudstad är Andorra la Vieja. A. står under Frankrikes och spanske biskopens av Urgel överhöghet och erlägger en årlig tribut till dem. Lagstiftnings- och beskattningsmakten utövas av ett generalråd på 24 medlemmar, valda för 4 år, och verkställande makten av en förste och en andre syndicus, valda av generalrådet. 5,000 inv.

Andra kammaren, se Riksdag.

Andra livgrenadjärregementet, I 5, infanteriregemente, förlagt i Linköping; har uppstått ur Östgöta kavalleriregemente.

Andrarum, socken i Kristianstads l., jämte Eljaröd pastorat i Lunds stift. 1,130 inv.

Andrássy [å'n drasji]. 1. Gyula (Julius) A., f. 1823, d. 1890, greve, österrikisk-ungersk utrikesminister 1871—79. Sedan han ivrigt medverkat till 1867 års uppgörelse mellan Österrike och Ungern, arbetade han på dubbelmonarkiens konsolidering och framdrev 1879 års förbund med Tyskland, senare utvidgat med Italien till trippelalliansen. På Berlinkongressen 1878 genomdrev han, att Bosnien och Hercegovina togos under österrikisk-ungersk okkupation. — 2. Gyula (Julius) A., f. 1860, son till A. 1, greve, ungersk politiker, jämte Tisza stiftare av nationella arbetspartiet. Okt. 1918 kallad till Donaumonarkiens utrikesminister, avlät han en not till presidenten Wilson, varigenom Österrike-Ungern övergav sina bundsförvanter och anhöll om separatfred med de allierade. Okt. 1921 understödde han exkejsar Karl vid dennes misslyc-



Ur operan *Macbeth*. Uppsett efter nya scentekniska metoder av H. André.

kade försök att återvinna ungerska kronan.

André, Harald, f. 1879, förste regissör vid K. teatern 1907—08 och sedan 1910, har iscensatt ett stort antal operor, i Stockholm bl. a. *Marouf* (1915), *Parsifal* och *Trollflöjten* (1917), *Manteln*, *Syster Angelica* och *Gianni Schicchi* (1920) samt *Macbeth* (1921), på Scalateatern i Milano *Mefistofeles* (1922). Har tillämpat moderna scentekniska metoder med strävan efter starka, dekorativa effekter.

Andre'a del Castagno, se Castagno.

Andre'a del Sarto, se Sarto.

Andre'a di Cione [tjiä'ne], se Oreagna.

Andreaea'les, se Bladmosor.

Andreas, Petrus' broder, en av Jesu lärjungar. Enligt traditionen företog han missionsresor ända till Skytien, grundade en församling i Bysans och led slutligen martyrdöden på ett X-formigt kors, därav *Andreas-kors*. Ett par apokryfiska verk äro knutna till hans namn.

Andreas, namn på tre ungerska kungar av ätten Arpad, se Ungern.

Andree, Richard, f. 1835, d. 1912, tysk geograf, utgivare av *Allgemeine Handatlas*, i Sverige kallad *Andrees handatlas*, i nyaste svenska omarbetning Bonniers *Världsatlas*.

Andrée. I. Elfrida A., f. 1841, musiker, Sveriges första kvinnliga organist, sedan 1867 domkyrkoorganist i Göteborg. Komponerat i olika stilar för piano, orgel, orkester och sång.



Andreas. Nordtysk träskulptur från 1500-t.

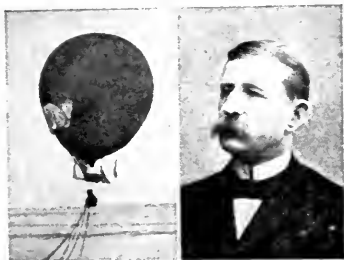

1. v. Andréés ballong, "Ornen", vid avfärden från Spetsbergen 1897, t. h. S. A. Andréés.

— 2. Salomon August A., f. 1854, överingenjör i Patent- och registreringsverket 1895, ballongfarare. Uppfann en metod att medelst släplinor och segel styra luftballonger. För att enl. en av honom 1895 för Vetenskapsakademien framlagd plan nå nordpolen i ballong, begav han sig till Spetsbergen men måste 1896 avstå från försöket på grund av vindförhållandena. Efter nya förberedelser anträdde färden 11 juli 1897. Sedan dess har A. endast avhörts genom ett brev med brevduva, daterat den 13 juli s. å.

Andreen, Gustav, f. 1864, svensk-amerikansk skolman, blev efter studier vid amerikanska och skandinaviska universitet lärare och rektor för Augustana College 1901. Företog 1903 en föreläsningsturné genom Sverige. A. har varit flitigt verksam för stärkande av samhörighetskänslan mellan Nord-Amerikas och hemlandets svenskar.

Andre'jev, Leonid Nikolajevitch, f. 1871, d. 1919, rysk författare. Under sin studietid led A. hårt av den yttersta förtidom, som bragte honom vid 23 år till ett självmordsförsök. Kort därpå blev han medarbetare i en Moskvatidning, i vilken han publicerade många berättelser, som

drogo det allmänna intresset och särskilt Gorkijs till hans pregnant talang. 1901 utkom i bokform berättelsen *Väggen*, som sedan följdes av en mängd verk, bl. a. *Tanken* och *Avgrunden* (1902), *Vasile Fivejskis liv* (1904), *Eleazar* (1908) och *Satans dagbok* (1919), i allmänhet präglade av tungsinne och pessimistisk realism. *Det röda skratet* ger skildringar från rysk-japanska kriget. — A:s dramatiska verk äro högt uppskattade för den skarpa karaktärsteckningen och psykologiska analysen, och de flesta äro stående på den ryska teaterrepertoaren.

Andrén, Anders Viktor, f. 1856, tecknare, målare och skulptör; har sedan 1876 medverkat i flera skämttidningar, utfört plafondmålningar och andra dekorativa arbeten, bl. a. i operans salong och kafé, i andra Stockholmsteatrar samt i Gustav-Vasa-kyrkan i Stockholm.

André'na, se Sandbin.

A'ndrias Scheu'chzeri, fossil jättesalamander från miocena lager i Baden. Beskrevs av Scheuchzer (1726) som "en människa. vittne om syndafloden" (*ho'mo dilu'vii te'stis*), samt avbildades med en varning för "den gamla syndarens" öde.

Andro'clus, förrymd romersk slav, om vilken Seneca m. fl. berättar, att han vann ett lejons tillgivenhet genom att draga ut en törntagga ur dess tass. Till straff för rymningen kastades A.



Andrias Scheuchzeri.

för vilda djur på cirkus; mötte samma lejon, som i stället för att anfälla ödmjukt slickade hans fot. Kejsaren skänkte A. friheten och lejonet som gåva.

Androdioeci' (grek. *ane'r*, man, *dis*, två gånger, och *oi'kos*, hus), se **Andromonoeci**.

Androe'ceum, se **Blomma**.

Androgyni', se **Hermafroditism**.

Andro'make, trojanen Hektors maka, vars fader, konung Eetion, och sju bröder på en dag fälldes av Akilleus. Sedan Hektor stupat och Troja fallit, bortfördes A. av Akilleus' son Neoptolemos till Epeiros. Senare blev hon gift med Hektors broder Helenos.



Andromeda hypnoides (mossjung).

Andro'meda. Dotter till konur? Kefeus och Kassiopeia. Då Poseidon hotade att låta ett havsodjur ödelägga konungens land, fjättrade denne A. vid en klippa på stranden till försörningsoffer åt odjuret. Där räddades hon av Perseus, som återvände från Hesperiderna med Medusas huvud (se **Gorgoner**); A. blev hans maka.

Andro'meda. **Bot.** Växtsläkte (fam. *Ericaceae*). Små buskväxter med hela, smala blad och vita l. vitröda blommor på långa skaft. I Sverige förekomma tre arter. *A. polifolia*, rosling l. rödpors, med flocklikt ställda, blekröda blommor, växer allmänt på vitmossar. Innehåller ett giftigt ämne, *andromedatoxi'n*. *A. hypnoides*, mossjung, och *A. tetragona*, polarjung, äro mera sällsynta fjällväxter. — **Astron.** En stjärnbild på norra hemisfären med tre starkare stjärnor. Intill A. ligger *andromedanebulosan*, iakttagbar för blotta ögat och känd av araberna redan under medeltiden.

Andromonoeci' (grek. *ane'r*, man, *mo'nos*, ensam, och *oi'kos*, hus), det förhållandet hos växter, att hanblommor och tvåkönade blommor förekomma på samma exemplar. Förekomma de på



Den fjättrade Andromeda. Målning av Rubens.



Andromedanebulosan.

skilda exemplar, kallas förhållandet androdioeci'.

Andropogon, växtsläkte (fam. Gramineae) med många, till största delen tropiska arter. *A. Sorghum*, kafferhirs, morhirs l. durra, är ettårig och kan uppnå en höjd av flera meter; i toppen sitter en tät blomvippa. Arten odlas i många varieteter. Den fordrar god jord och omsorgsfull behandling. Durra är Afrikas viktigaste sädeslag och odlas mycket även i Indien och Kina; för icke-tropiska länder är den av mindre betydelse. En varietet ger råmaterial till kvastar och borstar (särsk. i Italien, s. Frankrike, Nord-Amerika), av andra användas stråna till sockerberedning. Av *A. squarrosus* erhålles vetive'riarot, mycket aromatisk och använd som stimulans och antiseptikum (t. ex. till munvatten) samt till parfym. *A. naridus* och *A. Schoena'nthus* ge eteriska oljor, använda till parfym, till förfälskning av rosenolja o. d. Flera arter ge till spånadsmaterial använda fibrer.

A'ndros, **A'ndro**, bergig ö i grekiska arkipelagen, den nordligaste av Cykladerna. Mycket bördig. Odling av sydfrukter.

Fåravel. 405 kvkm. 18,000 inv. Huvudstad med samma namn.

Androsace, växtsläkte (fam. Primulaceae) med en svensk art, *A. septentrionalis*, hillsko l. flockarv, en liten, ettårig ört med rosettställda blad och små, trattlika, vita blommor i flock. Den förekommer, sällsynt, i södra och mellersta Sverige. Ett antal arter från Alperna, Pyrenéerna och Himalaya odlas.

Andtid, skördetid.

Andtäppa, den särskilda form av andnöd, som uppträder vid astma (se d. o.).

Andujar [andu'char], stad i s. Spanien, vid övre Guadalquivir. Känd för sin tillverkning av alcarrazas, porösa lerkärl, som hålla vatten kallt. 17,000 inv.

Andö, ö på Norges n.v. kust, i Nordlands fylke. 511 kvkm.

Aneboda. 1. Socken i Kronob. l., jämte Moheda och Ör pastorat i Växjö stift. 910 inv. — 2. Fiskeriförsöksstation. central fiskodlingsanstalt, fiskeriskola intill Lamhult i A. l. Jfr Södra Sveriges Fiskeriförening.

Anekdot [-dä't] (grek. nekan-de an och ekdido'nai, giva ut), eg. skrift, som ej förut utgivits: därav i äldre tider namn på



Androsace glacialis.

skrifter vid deras första utgivande i tryck; i modern mening kort berättelse av skämtsamt karaktär, härlett från historieskrivaren Prokopios' anteckningar om det bysantinska hovets skandaler, *Anekdoter*.

Anemi' (grek. nekande *an* och *hai'ma*, blod), detsamma som blodbrist.

Anemofil' (grek. *a'nemos*, vind, *fil'os*, kär), se *Pollination*.

Anemoko'ra växter, se *Växternas spridning*.

Anemologi', läran om vindarna. Se *Meteorologi*.

Anemome'ter (av grek. *a'nemos*, vind, och *me'tron*, mått), ett instrument för bestämning av gasmassors hastighet. Användes i meteorologien till bestämning av vindhastigheten, inom bergsbruket för kontroll av ventilationen i arbetsrummen under jord, vid uppvärmnings- och ventilationsanordningar och vid bestämning av rökgasernas hastighet i skor-

hastighet. Till enligt första principen konstruerade apparater räknas Edwards A., i vilken vindtrycket verkar vinkelrätt

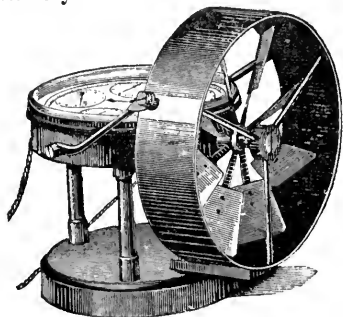

Casellas anemometer.

mot en plan, fjäderbelastad skiva. Ju starkare trycket är, dess starkare hoppressas fjädern. Skivans rörelse utlöses på en visare, som rör sig över en skala. Hit hör också pendelanemometern, bestående av en plan skiva eller en ihålig metallkula, upphängd i en stång. Vindtrycket beräknas av pendelns utslag. Stundom avläses också vindtrycket på en manometer, i vilken vinden åstadkommer antingen övertryck eller också, med användande av särskilda munstycken, vacuum. De apparater, som grunda sig på direkt uppmätning av *hastigheten*, bestå av roterande delar (vinghjul etc.), kombinerade med räkneverk av ett eller annat slag. De vanligaste apparaterna av denna typ äro Casellas och Linds anemometrar.

Anemone, växtsläkte (fam. *Ranunculaceae*). Vanligen örter med handflikiga blad och ensamma blommor på långa stänglar. Enkelt, kronlikt hylle. Hos *A. hepatica*, blåsippan, sitta tre foderlika svepeblad tätt intill

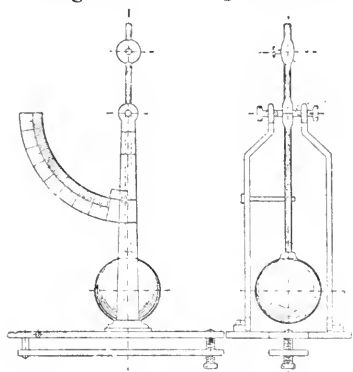

Pendelanemometer.

stenar m. m. A. utföres enligt tvänne huvudprinciper, grundande sig på mätning av i ena fallet vindens tryck, i det andra vindens

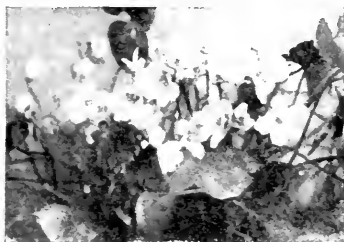

Blåsippa.

de vanligen blåfärgade (sällan violetta l. vita) kalkbladen. Hos *A. nemoro'sa*, vitsippa, sitta svepebladen ett gott stycke nedanför den vita blomman och likna fullkomligt vanliga örtblad. Båda dessa arter hör till våra allmännaste och tidigast blommande växter. Mer sällsynta äro gulsippa, *A. ranunculo'id*es, med gula blommor, och den endast på Öland och Gottland förekommande tovsippa, *A. silve'stris*, med vita blommor. Många arter odlas såsom prydnadsväxter, så *A. corona'ria*, trädgårdsanemon, vars blommor växla i alla nyanser av rött, orange, blått, violett och vitt. Även former med dubbla blommor finnas.

Ane'pu, egyptisk gud, son av Osiris och hans syster Neftys; avbildas i konsten som sjakal l. med sjakalhuvud. *A.* dyrkades

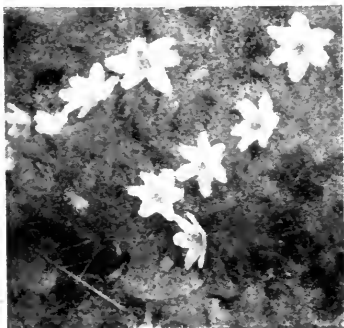

Vitsippa.

som skymningens och dödens gud och tänktes biträda vid balsamering av de döda. Huvudort för hans dyrkan var Assiut (Lycopolis). — *A.*'s grek. namn var Anubis l. Hermanubis.

Aneroï'dbarometer, se Barometer.

Anestesi' (grek. nekande *an* och *aista'nestai*, förnimma), saknad av känselsinnena; ett vid åtskilliga både organiska och s. k.



Anepu. Egyptisk bronsstaty.

funktionella nervsjukdomar förekommande symptom av växlande intensitet och utbredning. Vid operativa ingrepp åvägabringas *A.*, antingen lokal eller allmän, med särskilda i sådan riktning verksamma medel. — **Aneste'tica**, detsamma som bedövningsmedel (se d. o.).

Anethum, se Dill.

Aneto'l, aniskamfer, ett kristalliniskt ämne, som utgör huvudbeståndsdelen i anis- och fänkålolja och som användes i

medicinen samt vid beredning av parfymer.

Aneurysm, grek., utbuktning på en artär. A. uppstår därigenom att en sjuk eller annorledes försvagad del av artärväggen ger efter för det inifrån verkande blodtrycket, varigenom en småningom tillväxande, mer eller mindre kulformig utbuktning av densamma bildas. Den primära svagheten i kärlväggen kan vara medfödd, vållas av yttre skada eller av någon sjukdom i artären, oftast syfilis. A. kan förekomma i pulsådorr av alla kalibrar men är vanligast i stora kroppspulsådern. Sjukdomen föranleder försvagad blodcirkulation, kan genom tryck på nerver och andra närliggande organ förorsaka svåra smärtor, förlamningar o. a. indirekta symtom. Genom bristning av den utspända, förtunnade väggen leder A. ofta till hastig död genom förblödning utåt eller in i någon kroppshåla.

A'nfang, se **Båge** och **Initial**.

A'nflog, se **Blåsrörsanalyt**.

Anfuklubben, se **Kina**.

Anfuktning av fodermedel beagnas ofta för att få ett smakligare foder, t. ex. vid tillagning av s. k. sörp, en blandning av hackelse, gröpe och vatten, vari ofta nog inblandas melass. A. har ingen inverkan på smältbarheten.

Anföringstecken. citationstecken ("..."), skrivtecken, som sättas på ömse sidor om en från annat håll tagen sats för att utmärka dess ordagranna återgivande l. om ett ord för att betona en viss betydelse.

Anga, socken i Gottl. l., jämte Kräklingbo och Ala pastorat i Visby stift. 250 inv.

Angakok, namn på eskimåiska andebesvärjare och spåmän på Grönland.

Angantyr, d. omkr. 500, svensk konung av Ynglingaätten, farfader till Adils (se d. o.); trohugen begravnen i Gamla Uppsala; kallas i den isländska traditionen Egil. Föll enligt Beowulfdikten i strid mot geaterna. — Namnet bars även av den son till Arngrim Bärsärk, som gick holmgång med Hjalmar den hugstore. — I Fritjofs saga omtalas en jarl A. på Orkneyöarna.

Angara', flod i s. Sibirien, flyter från Bajkalsjön förbi Irkutsk till Jenisej. Kallas även Övre Tunguska.

Angarn, socken i Sthlms l., jämte Vada pastorat i Uppsala stift. 260 inv.

Angel, fångstkrok, särskilt använd vid vinterfiske.

A'ngel, **Angel**, halvö på ö. kusten av prov. Schleswig-Holstein, Preussen, mellan Flensburg- och Eckernförde-bukterna. A. är bördigt och välodlat. Det är



Ängsangelika.

bekant för en särskild boskapsras, Angelboskap (se Nöt-kreatur).

Angelica, växtsläkte (fam. *Umbelliferae*) med de i Sverige förekommande arterna *A. silvestris*, ängsangelika eller strätta, och *A. archangelica*, kvanne l. fjällangelika (även en strandform, *A. littoralis*, strandangelika, förekommer), vars unga skott eller skalade stjälk förtäras. Roten användes såsom läkemedel och som krydda i chartreuse.

Angelico [andj'likå], Fra Giovanni, se Fiesole.

Angelin, Nils Peter, f. 1805, d. 1876, 1864 intendent för riksmuseets i Stockholm avdelning för paleontologi. Av A:s arbeten märkas de utomordentligt förtjänstfulla *Palaeontologia suecica* (1851) och dess andra del, *Palaeontologia scandinavica* (1854).

Angell [e'jndjäll], Norman, se Lane.

Angelsachsar, det i historien hävdvunna gemensamma namnet för de germanfolk, angler, sachsar, jutar m. fl., vilka erövrade Britannien 450—600; själva kallade sig segrarna angler och därav stammar namnet England. I vår tid brukas A. för att gemensamt beteckna engelsmän och nordamerikanare.

Angelstad, socken i Kronob. l., jämte Ljungby och Käna pastorat i Växjö stift. 1,420 inv.

Angelus (grek., budbärare), katolsk bön, som inledes med orden *Angelus Do'mini nuntia'vit Mari'ae* (Herrens ängel bringade Maria ett budskap). A. läses morgon, middag och kväll. — **Angelusringningen** manar till bönen förrättande.



Angelus. Målning av Millet.

Angelus Sile'sius, f. 1624, d. 1677, tysk mystiker och psalmdiktare, var protestant och läkare och hette Johan Scheffler, innan han antog namnet A. vid sin övergång till katolicismen 1653. Hans mest bekanta verk är *Cherubinischer Wandersmann*, en samling distika på alexandrinerna, utmärkta av mystiskt djupsinne och svärmisk innerlighet. Ps. 220 i 1819 års psalmbok är skriven av A.

Angerdshestra, socken i Jönköp. l., jämte Bottnaryd, Mulseryd och Bjurbäck pastorat i Skara stift. 520 inv.

Angered, socken i Älvsb. l., jämte Bergum pastorat i Göteborgs stift. 1,660 inv.

Angered-Strandberg, Hilma Kristina Elisabeth, f. 1855, författarinna, g. 1888 med målaren H. Angered, debuterade 1887 med en samling Västkustnoveller, *Västerut*, ypperliga allmog- och kvinnoskildringar. Hon har senare skrivit färgrika skildringar av amerikanskt och italienskt liv samt romaner, varibland märkes *Hemma* (1912).

Angers [anj'e], huvudstad i dep. Maine-et-Loire, Frankrike, vid floderna Sarthes och Mayennes sammanflöde, mitt i ett bör-



Angers i fågelperspektiv.

digt åkerbruksdistrikt. Järnvägs-
knut. Livlig handel med sad,
mjöl, vin, sydfrukt, konserver,
olja m. m. Tillverkning av bl. a.
textilvaror. Biskopssäte sedan
300-t. Katedral från 1200-t. jämte
andra minnesvärda medeltids-
byggnader. A. hette fordom *Ande-
ga'vum*. 85,000 inv.

Angi'na (lat. *a'ngere*, sam-
mantrycka, kväva), ursprungli-
gen andnings- eller sväljnings-
hinder. Användes numera i be-
tydelsen inflammatorisk process
i svalgingången (undantag *A.
pectoris*). *A. tonsilla'ris*,
inflammation i mandlarna (ton-
sillerna), halsfluss. *A. pe'cto-
ris*, anfall av störd hjärtverk-
samhet, åtföljd av ångest samt
svåra smärtor i vänstra sidan av
bröstit, strålande ut i vänstra
armen. Anfallen bero på sjukliga
förändringar i hjärtats muskula-
tur, i regel föranledda av åder-
förfalkning i dess blodkärl,
kardioskleros.

Angio'm (grek. *angei'on*,
kärl), kärlsvulst. Se *Svulst*.

Angioneuro's (grek. *angei'on*,
kärl, och *neu'ron*, nerv), abnorm
känslighet hos den del av nerv-
systemet, som övervakar blod-
kärlets utvidgning och samman-
dragning. I lindrigare fall yttrar
sig *A.* endast i form av besvä-

rande rodnad eller blekhet och
kyla inom skilda områden av hu-
den. I svårartade fall kan så hög-
gradig kärlkramp inträda, att
t. ex. fingrar eller tår dö bort
och avstötas till följd av bris-
tande näringstillförsel.

Angiospe'rmae (grek. *an-
gei'on*, kärl, *spe'rma*, frö), göm-
tröiga växter; den ena av de stora
grupper, i vilka fanerogamerna
indelas. Angiospermerna äro frö-
växter med fruktbladen samman-
växta till en pistill, i vars nedre
del, fruktämnet, fröämnena bil-
das. *A.* uppträda i undre krit-
formationen och utgöra, sedan
tertiärtiden, huvudbeståndsdelen
av jordens vegetation. *A.* indelas
i *Dicotyledo'neae* och *Monocoty-
ledo'neae*. Jfr *Gymnospermae*.

Angkor, se *Ongkor*.

Angler, ett germanskt folk,
som antagligen bodde i n.v. Tysk-
land och därifrån flyttade till
England. Se *Angelsachsar*.

Anglesey [ängelsi'], *Ang-
lesea*, ö i Irländska sjön. För-
nämsta stad är Beaumaris. Över-
hamnstaden Holyhead går en av
huvudförbindelselinjerna med Ir-
land. — *A.* var fordom centrum
för den brittiska druidkulten.
50,000 inv.

Anglesi't, se *Blyföre-
ningar*.

Anglici'sm, engelskt ord l. ut-
trykssätt överfört till annat
språk.

Anglikanska kyrkan, se
England.

Anglise'ring, avskärning av
vissa av svansens muskler hos
hästen för att få djuret att bära
svansen på önskat sätt.

Anglo-egyptiska Sudan, se
Sudan.

Anglo-Swedish Society [äng-
lä-soi'disj såsa'jiti], en sedan
1919 i London verkande samman-

slutning mellan engelsmän och svenskar med ändamål att främja andligt utbyte mellan de båda folken genom föredrag, bibliotek, periodiska publikationer och genom resestipendier. Sedan 1921 har häri uppgått *Anglo-Swedish Travelling Association* [trä'völning ässäsie'sjön]. I Sverige arbeta för samma syften *Svensk-engelska föreningen* i Stockholm, stiftad 1919, och *Anglo-Swedish Society* i Göteborg, stiftad 1920; den senare bedriver även kommersiell upplysningsverksamhet.

Angmagsalik, fjord och handelsstation på Grönlands ö. kust, strax s. om polcirkeln.

Ango'la, namn på Portugisiska Väst-Afrika.

Ango'la-ärta, se *Voandzeia*.

Ango'ra. 1. Turkiskt vilajet i mellersta Mindre Asien. 930,000 inv. — 2. Stad i A. 1 vid anatoliska järnvägen. Ärkebiskopssäte. A. var under namn av *Anky'ra* en blomstrande stad under perser- och romarväldet. 30,000 inv. Jfr *Angoraregeringen*.

Ango'raget, se *Getsläktet*. — *Angorakanin*, se *Kanin*. — *Angorakatt*, se *Tamkatt*.

Ango'raregeringen, en i Angora 1920 bildad revolutionär regering, bestående av nationalistiska turkiska element, som voro missnöjda med den genom det olyckliga kriget misskrediterade ungturkiska regimen och önskade rädda Turkiet från sönderstyckning. En till en början lokal rörelse i ö. Anatolien spred sig hastigt i hela Mindre Asien, en exekutivkommitté med general Mustafa Kemal pasja som drivande kraft tillsattes, och sulta-

nen tvingades att utskriya nya val. Då det nya parlamentets majoritet stödde nationaliströrelsen, blev parlamentet sprängt, varefter nationalisterna bildade en av Konstantinopel oberoende, formlig regering i Angora, dit spillror av parlamentet så småningom sökte sig och bildade en nationalförsamling. A. behärskade praktiskt taget hela det turkiska område, som icke besatts av de segrande stormakterna, och vägrade kategoriskt att godkänna den styckning av Turkiet, som ett verkställande av den Konstantinopelregeringen påtvingade Sèvresfreden (aug. 1920) skulle innebära. A. gjorde med framgång väpnat motstånd mot grekernas på samma fred grundade försök att taga Smyrnaområdet i besittning och tillbakavisade den grekiska offensiven 1921. Den anknöt förbindelser med de ryska bolsjevikerna och slöt mars 1921 ett fördrag, som tillgodosåg turkarnas nationella territoriekrav. Den försonade sig med Konstantinopelregeringen. De allierades oförmåga att verkställa Sèvresfreden blev gynnsam för A. Italien, som icke gillat Greklands utvidgning med anatoliska områden, gav i ett avtal i april 1921 A. löften om medverkan till fredens revision. Frankrike, som haft svåra sammanstötningar med turkiska trupper i Kilikien, slöt 21 okt. 1921 genom sin emisarie Franklin-Bouillon ett fördrag, varigenom bl. a. den turkiska gränsen till de franska mandatområdena i Syrien reglerades till turkarnas förmån. En ny allmän uppgörelse om förhållandena i främre Orienten blev nödvändig, och på en konferens i Paris mars 1922 framlades ett förslag härtill, som innebar en

betydande förbättring i turkarnas villkor. Se vidare **Turkiet**.

Angostu'ra bitter, bitter, alkoholrik likör, framställd ur angosturarbarken. Denna erhålles av *Cusparia trifolia'ta* (fam. *Ruta'ceae*) från Venezuela.

Angoulême [angolä'm], huvudstad i dep. Charente, Frankrike, vid floden Charente. Pappersfabriker. Vinhandel. Biskopsäte. Katedral från 1000—1100-t. 40,000 inv.

Angoulême [angolä'm], titel för franska hertigar, först utdelad 1619 till Charles av Valois, Karl IX:s av Frankrike naturlige son, f. 1573, d. 1650. Louis Antoine, den siste hertigen av A., f. 1775, d. 1844, son till Karl X, deltog i kriget mot Napoleon, var sedan jämte sin gemål, Ludvig XVI:s dotter Marie Thérèse Charlottte, f. 1778, d. 1851, centrum för det rojalistiska partiet men fördrevs vid julirevolutionen 1830.

A'ngra do Hero'ismo, Azorerernas förnämsta stad, på ön Terceira. Export av vin, spannmål och frukt. 10,000 inv.

Angramainju, se **Zarathustra**.

Angra Pequena [peke'na], se **Lüderitz**.

Angui'lla, se **Älfiskar**.

Angui'llula, se **Trådmaskar**.

A'nguis, se **Ormslä**.

Angus, se **Douglas**.

Angöra land, söka landkänning i och för bestämning av ett fartygs geografiska läge.

Anhalt, fristat i Tyskland, till 1918 hertigdöme, består av ett större sammanhängande område vid Elbes mellersta lopp, ett mindre v. därom, gränsande till Braunschweig, samt fem enklaver, omgivna av preussiskt

territorium. 2,299 kvkm. 330,000 inv. Åkerbruk och industri, främst sockertillverkning samt brännvinsberedning. Bergsbruk drives i Harz, bergs salt och kalialter brytas vid Leopoldshall. Huvudstad Dessau. A. har enl. författningen 1919 en av ett statsråd med 5 medlemmar bestående regering, har en lantdag med 36 medlemmar, sänder 2 ombud till tyska riksdagen och har 1 röst i riksrådet. A:s furstehus var delat på flera linjer: A.-Bernburg, A.-Zerbst, A.-Dessau och A.-Köthen. Av dess furstar märkes Kristian I av A.-Bernburg, f. 1568, d. 1630, evangeliska unionens egentlige stiftare 1608. Till linjen A.-Zerbst hörde Katarina II av Ryssland.

Anhi'ma, se **Värnfåglar**.

Anhi'nga, se **Ormhalsfåglar**.

A'nholt, dansk ö i Kattegatt, rakt v. om Halmstad. Fyrplats.

Anhui, provins i Kina vid nedre loppet av Yang-tsi-kiang, v. om kustprov. Kiang-su och Che-kiang. 141,988 kvkm. 20 mill. inv. Huvudort Anking.

Anhydri'der (grek. nekande *an* och *hy'dor*, vatten), ämnen, som uppstå, då vissa kemiska föreningar, såsom syror, baser och alkoholer, förlora vatten.

Anhydri't (grek. nekande *an* och *hy'dor*, vatten), mineral av vattenfritt kalciumsulfat, förekommer vanligen tillsammans med gips och bergs salt och bildar blå- eller rödaktiga kristalliniska massor, sällan kristaller. I Sverige har A. anträffats i Falu gruva.

Anili'n (portug. *anil*, indigo) eller **feny'l-am'i'n**, formel $C_6H_5 \cdot NH_2$. Ämnet är känt sedan 1826, då **Unverdorben** erhö

A. vid sönderdelning av indigo. Numera framställes A. genom reducering av nitrobenzol. I rent tillstånd är A. en färglös vätska, som lätt löses i alkohol och eter, däremot med svårighet i vatten. Kokpunkt 183° C. Spec. vikt 1,024 vid + 16° C. Med en klor-kalklösning ger A. violett färg; med starkare syror bildar det kristalliserande salter. — Anilin färger, se Färgämnen.

Anilit, se Azotobacter.

Anima'l l. anima'lisk (lat. *a'nimal*, djur), som avser, härrör ifrån l. tillhör djurvärlden. — Animalt organ, organ (t. ex. nervsystem) med animal funktion, d. v. s. med för djuren karaktäristisk livsverksamhet. Jfr Vegetativ.

Anima'lia, se Djur.

Animalkuli'sm, se Preformationsteorien.

Anima'l magneti'sm, se Mesmer.

Anime'ra (av lat. *a'nima*, själ), liva, uppelda. — Anime'rad, livlig, glad; om börsen, då köplusten är stark.

Animi'sm, se Ande.

Aning i generell bemärkelse möter i talesätt som: "jag har icke haft någon aning om detta faktum", varvid ordet tydligen betecknar en mera omedveten och obestämd föreställning överhuvud. När åter en dylik omedveten och obestämd föreställning refererar sig till samtida, men i rummet avlägsna eller till framtida förhållanden och händelser, möter ordet A. i en mera speciell bemärkelse. För psykologen ter det sig i varje dylikt fall som en uppgift att så långt det är möjligt påvisa det komplex av för subjektet i fråga redan bekanta faktorer, vilka kunna utgöra grundvalen för en omedveten eller

undermedveten slutledningsprocess, vars dunkelt uppfattade resultat kan komma att te sig som ett "telepatiskt" intryck av en i rummet avlägsen tilldragelse eller en "clairvoyant" förkänning av en framtida händelse.

A'nio, flod i mellersta Italien, rinner upp på Apenninerna och utfaller i Tibern n. om Rom. Bildar vid Tivoli vackra vattenfall. Det forna Rom erhöll genom två akvedukter vatten från A.

Anio'n, se Dissociation.

A'nis, två slags kryddor, bägge innehållande anetol (se d. o.). Den ena erhålles av *Pimpinella anisatum*, den andra av *Illicium anisatum*. Se Pimpinella och Illicium.

Anise'tt, likör, tillsatt med anisolja (av *Illicium*).

Anisofylli' (grek. nekande *an*, *i'sos*, lika, *fy'llon*, blad), det förhållandet, att bladen på en del skott hos vissa växter ej äro av samma storlek. I de flesta fall yttrar sig A. så, att översidans blad äro mindre än undersidans och därför ej alltför mycket beskugga dessa senare. A. förekommer t. ex. på sidoskott av lönn och hästkastanj samt hos *Thuja* och *Cupressus*.

Aniso'l-rött, en vattenlöslig, röd anilinfärg. Se Färgämnen.

Anisome'trisk, se Isometrisk.

Anisometri' (grek. nekande *an*, *i'sos*, lika, *me'tron*, mått, och *ops*, öga), olika brytande kraft hos en persons båda ögon.

Anisotrop, se Isotrop.

Aniu'ma, se Värnfåglar.

A'njala, socken i Littis prosteri, Borgå stift, Finland, vid Kymmene älvs nedre lopp. Se Anjalaförbundet.

Anjalaförbundet, en samman-

svärjning av officerare under 1788 års krig mot Ryssland, orsakad av missnöje över den ökade konungamakten och Gustav III:s sätt att utöva den samt hans egenmäktiga beslut om kriget. Tillfället togs härjämte i akt av ett finländskt parti, lett av majorerna J. A. Jägerhorn och K. H. Klick, som under påverkan av G. M. Sprengtportens (se d. o.) idéer ville skilja Finland från Sverige. Då Gustav III:s plan att hastigt anfalla Petersburg misslyckats, förmådde dessa jämte bl. a. överste J. H. Hästesko, general K. G. Armfelt att 8 aug. 1788 i Liikala erbjuda ryska kejsarinnan fred mot det att Finland finge sitt landområde från tiden före 1743 tillbaka. 12 aug. uppsattes i Anjala en deklaration av 113 officerare, att de med ed ansvarade för anbudet till kejsarinnan. Konungen, som fått ett oundertecknat exemplar härav, vågade ej lita på några trupper och fruktade för sitt liv. En dansk krigsförklaring 21 aug. föranledde honom att återresa till Sverige, där stämningen vände sig helt till hans förmån. Det ryska svaret, som genom sin uppmaning till de sammansvarna att hålla sig neutrala i den rysk-svenska kampen tydligt ådagalade, att kejsarinnan sökte göra separationsplanerna till huvudsak i rörelsen, var en svår misräkning för Armfelt och flertalet av de svenska officerarna, vilka till Gustav III avgävo en förklaring, att de ville till det yttersta kämpa för det svenska väldets bestånd. Men de vunno en stor del av härens och flottans officerare jämte hertig Karl för sin fordran på riksdagens inkallande och fred. Gustav III kände sig dock nu stark nog att vägra. Då det danska kriget lyckligt av-

slutats, upplöste han i okt. Anjalahären och fängslade de ledare, som ej hunnit fly till Ryssland. Flera dömdes till döden, men endast överste Hästesko avrättades.

Anjeskutan, fjäll i n. Jämtland, 1,199 m. ö. h.

Anjou [an'jo'], förut västfransk provins vid nedre Loire med huvudstaden Angers. Under medeltiden var A. ett grevskap, som tillföll England, när dettas tron 1154 intogs av Henrik II, vars mor tillhörde huset A. Det återvanns 1204 av Frankrike och gavs i förläning åt franska prinsar. En av dessa, Ludvig IX:s broder Karl, blev 1266 konung i Neapel och grundade där huset Anjou (se Neapel). En av Karls avkomlingar, Karl Robert, blev 1308 vald till konung av Ungern (se d. o.). Grevskapet A., som genom Karls dotterson Filip VI åter kom under franska kronan, blev 1360 hertigdöme men indrogs av Ludvig XI. A. har sedan varit hertigtitel för flera franska prinsar.

Anjou [a'nsjo], **Lars Anton**, f. 1803, d. 1884, kyrkohistoriker, biskop i Visby från 1859, professor i Uppsala. 1845—55, ecklesiastikminister 1855—59. Grundlig kyrkohistorisk forskare utgav han bl. a. *Svenska kyrkans historia ifrån Upsala möte år 1593 till slutet af sjuttonde århundradet* (1866). 1859 års läroverksstadga bär A:s kontrasignation.

Anka, tamform av vanliga gräsanden, i en mångfald olika raser. Den svenska A. är icke någon konstant ras. Den har mycket gemensamt med vildanden, är liten, god ruvare, gott köttdjur samt medelmättig värpare. — **Aylesburyanka**, stor, vit köttras (vikt 3—4 kg.), medel-



Aylesburyanka.

mättig värpare, hårdig och anspråkslös. Är mycket spridd i Sverige. — Pekinganka är lik föregående men har upprätt gång. — Rouenanka är något mindre än pekinganka, dålig ruvare. Den trivs relativt bra utan tillgång på större vattensamlingar. — Indian Runners är en mycket liten, god värpare. — A. kan, där tillgång på större vatten finnes, till största delen föda sig själv. I övrigt bjudes den samma foder som annat fjäderfä, men alltid som blötfoder. Animaliska ämnen bör den ha i stor utsträckning. För var 3:e à 5:e hona beräknas en ankbonde (hane). Värpningen börjar i mars. Kläckningstiden omkring 28 dagar.

Anka, tidningsanka, skämtsamt benämning på falsk tidningsuppgift.

Ankarboj, även kallad vakare, ett flöte, medelst bojrepet förbundet med ankaret, då detta kastats. Utmärker ankarets läge för att förhindra andra fartyg att ankra på samma ställe; tjänar till märke vid

bärgning av ankare, om ankar-kättingen brustit.

Ankarbult, se Bult och Förankring.

Ankarcrona. 1. Sten Johan Theodor Claës A., f. 1861, konteramiral, industriman. A. inlade tidigare ss. underordnad, 1911—13 ss. chef stora förtjänster om marinstabens organisation och har tagits i anspråk för en mängd kommitté- och sakkunnigarbeten i flottangelägenheter. Hans intresse för flottans stärkande förde honom i konflikt med andra ministären Staaft, och hans förflyttning från posten ss. marinstabchef föranledde 1913 hans begäran om avsked ur flottans tjänst. Under världskriget inträdde han i reserven och bekläddes med nya förtroendeuppdrag. Styrelseledamot i en mängd industriföretag. — 2. Sten Gustaf Herman A., f. 1869, målare. Har utfört stämningsbilder med motiv från svensk natur och historiska genrestycken från Karl XII:s tid. Sedan ett par årtionden bosatt i Dalarna, har han där återupplivat intresset för den gamla hemslöjden, på olika håll grundat livaktiga hemslöjdsföreningar och dessutom befrämjat hembygdsforskningen.

Ankardävert, en svängbar lyftkran i fören vid ett fartygs reling. Användes att svänga ankaret ut eller in över relingen.

Ankare. *Sjöv.* Redskap, som nedfälls på sjöbotten för att fasthålla ett fartyg l. annat flytande föremål. I sin ursprungliga form består A. av en grov järnstång, läggen, som förgrenar sig i vanligen två armar (kronan), vilka sluta med triangelformiga skovlar, flyn. A. förernas med fartyget medelst ankartross l. -kätting, fäst

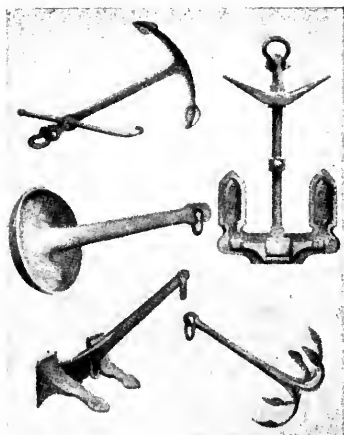

Vänstra raden: normalankare, skålan-
kare (för fyrskepp), Halls ankare.
Högra raden: Martins ankare, båtankare.

vid läggen med en ring (rö-
ring) l. bygel (schackel).
Strax nedanför reringen l. schac-
keln sitter ankarstocken,
av stål l. trä, vinkelrätt mot så-
väl läggen som armarna. Då A.
fälles, kommer stocken att med
hela sin längd vila mot botten,
varför ett av flyna tvingas in i
densamma. Vid nyare ankarkon-
struktioner saknas stundom stock-
en och kan hela kronan vridas
i förhållande till läggen; här-
igenom kunna båda armarna
gripa in i botten. — Små båt-
ankare sakna stundom stock och
ha flera än två armar. — Skåla-
ankare användas bl. a. av fyr-
fartyg; kronan är här utbildad
till en skål. — Fartyg föra dels
svåra ankaren, dels smärre
s. k. ström- och varpanka-
ren. — *Magn.* Ett stycke mjukt
järn, som lägges mellan polerna
av en hästskomagnet. Permanenta
magneter "armeras" medelst A.,
så att en sluten magnetisk krets
bildas och avmagnetisering här-

igenom förhindras. — *Elektro-
tekn.* Den del av en elektrisk
maskin, vari spänning induceras.
— *Byggn.*, se Förankring.
— *Mått.* Ett fordom brukligt
rymdmått, motsvarande 15 kan-
nor l. 39,26 liter.

Ankarjärn, se Förank-
ring.

Ankarordning, förankrade ör-
logsfartygs inbördes läge enligt
order.

Ankarplatta, se Förank-
ring.

Ankarreaktion, se Elektri-
ska maskiner.

Ankarlut, se Förank-
ring.

Ankarspel, en upphissnings-
anordning för skeppsankare.

Ankarsrum, järnbruk i Hal-
lingebergs socken, Kalmar l., vid
järnvägen Hultsfred—Västervik.
Gjuteri och mek. verkstad, emalj-
eringsverk m. m. Äg. a. b. Ankars-
rums bruk. Grundlagt på 1650-t.

Ankarur, se Ur.

Ankel, se Fotknöl.

Anki'ses, se Aeneas.

A'nklam, stad i Pommern,
Preussen, vid floden Peene.
Skeppsbyggeri, linne-, bomulls-
och sockerfabriker. Kyrka från
1100-t. Gammal hansestad. A. var
svensk besittning 1648—1720.
15,000 inv.

Anko'le, distrikt i Uganda-
protektoratet, på ö. stranden av



Ankarspel.

Albert Edwardsjön. A. är bördigt och tätt befolkat. Boskapsskötsel. Huvudort är Mbarara.

An-kult, dyrkan av förfädernas andar. Förekommer hos de flesta primitiva folk, men även på högre kulturstadium, t. ex. hos de gamla romarna. Särskilt starkt utvecklade möter den oss i Kina, där den intimt sammanhänger med det konservativa draget i folkets hela liv.

Ankylo's (grek. *anky'losis*, krökning), styvhet i en ledgång. A. förorsakas av förstöring av ledytornas brosk och sammanväxning av benändarna, av skrumpling av ledkapseln eller omgivande band samt slutligen av förkortning och senvandling av förlamade muskler.

Anlag. Psyk. Begreppet A. är ett uttryck för den tanken, att det, som hos ett väsen framgår såsom resultat av en förändring hos detsamma, icke blott bestäms av yttre faktorer utan ock av en hos väsendet självt inneboende disposition, vilken kommer riktlinjerna för förändringen hos väsendet att syfta mot resultatet i fråga. Så säges ett frö bära i sig anlag till den växt, som under gynnsamma yttre villkor därur uppspirar. Enligt en biologisk teori, den s. k. *preformationshypotesen*, som särskilt under 1700-t. var mycket gängse, uppfattades organismens "anläggning" i fröet på det sätt, att man tänkte sig t. ex. en hasselnöt såsom innehållande ett i varje detalj utbildat miniatyrexemplar av den blivande hasselbusken. Ehuru våra dagars biologiska vetenskap ej fattar anlaget på ett så handgripligt sätt, har den dock utformat en specificerad teori för A:s materiella betingelser på grund av ärftlig-

hetsforskningen. Ett anlag i biologisk mening kan dels innebära disposition för utvecklingen av ett tillstånd hos organismen, vilket överensstämmer med livets normala fysiologiska karaktär, dels ock innebära disposition för abnorma livsföreteelser, defekter och sjukdomstillstånd hos organismen. En dylik disposition av patologisk art kan dels vara ett uttryck för ett inneboende arvsanlag, dels uppstå på grund av yttre faktorer inverkan på organismen vare sig under embryon eller den senare utvecklingen. — Liksom de biologiska processerna hos en organism i viss bestämd utsträckning betingas av anlagens karaktär, så gör sig ock ett analogt förhållande gällande i fråga om organismens psykiska funktioner, dess själsyttringar. En människas intellektuella läggning och utvecklingsförmåga såväl som de karaktärsdrag, som utmärka hennes känslö- och viljeliv, äro alltid i en viss utsträckning beroende av hennes arvsanlag, om ock den inverkan, som utövas av den omgivning eller miljö, vari hon utvecklar sig, även äger sin bestämda betydelse. — *Med. A. l. disposition* betecknar ökad benägenhet för sjuklighet över huvud eller för viss sjukdom. A. kan vara antingen medfött eller förvärvat. Ofta är det som betecknas som disposition i själva verket redan tidigt ådragen sjukdom, t. ex. tuberkulos. Denna kan länge förbli stationär på ett omärkligt begynnelsestadium, till dess något tillstötande moment föranleder ett uppblossande av densamma.

Anlagstyp, se *Ärftlighetslära*.

Anlöpfung kallas den färgförändring en metals yta under-

går vid beröring med luft. Oftast orsakas denna förändring av oxidation genom luftens syre; silver anlöpes genom inverkan av svavelväte. Inom stålbehandling benämnes den process, som eftergår härdeningen, A. A. avser att ur stålet borttaga den sprödhet som uppkommer vid härdeningen. Vid härdeningen övergår det i stålet befintliga kolet (karbidkol) till en annan form (härdeningskol). Vid A., som består i stålets återupphettning, återföres härdeningskolet till karbidkol i en omfattning, som beror på upphettningens graden och upphettningstiden. Graden av A. bestäms genom att iakttaga anlöpningsfärgerna, som växla från gul (vid c:a 200°) till blå (c:a 300°), och vilka bero på interferensfenomen i det på metallytan bildade oxidskiktet. A. sker oftast i luftbad eller i bad av smält bly. Efter densamma avkylas de anlöpta föremålen hastigt.

Anmärkaren, oppositionstidning, grundad 1816 av Fredrik Cederborgh. 1817 inträdde G. Scheutz i redaktionen. A. ingrep med oräddhet mot orättvisor och maktmissbruk och fick en stor publik. Indrogs 1820 och fick till efterföljare Scheutz' *Anmärkaren*, vilken samma år omdöptes till *Argus*. Cederborgh fick genom kungl. nåd åter utge A., men han förmådde aldrig åt densamma återvinna dess forna popularitet. Den upphörde 1829.

Anmärkning, i förvaltningväsendet den framställning om fel, som granskning av allmän räkenskap givit för handen. Skriftväxlingen om och behandlingen av en A. kallas *anmärkningsmål*. — **Anmärkningspro-**

cent l. observationsprocent kallas revisors andel av de medel, som genom hans anmärkningar inflyta i statens eller annan allmän kassa. Från och med 1922 har denna procent i allmänhet upphört.

Anmärkningsanledning. Riksdagsman eller annat utskott än konstitutionsutskottet kan i vederbörande kammare väcka fråga, huruvida statsråd eller någon dess ledamot eller föredragande på obehörigt sätt utövat sitt ämbete. Därvid får endast följande ordalag användas: "Det är anledning till anmärkning mot statsrådet, eller den eller den ledamoten eller föredraganden, varom remiss begäres till konstitutionsutskottet, inför vilket anledningen skall uppgivas." Remiss får ej vägras. Konstitutionsutskottet ensamt kan besluta åtal inför riksrätt eller göra anmärkning hos kamrarna



Den heliga Anna med Maria och Jesusbarnet. Målning av Lionardo da Vinci.



Anna, Johan III:s dotter. Samtida porträtt.

(se Decharge) eller förklara A. icke föranleda till något utskottets ingripande.

Anmärkningsmemoria'l, se Decharge.

Anmärkningsmål, Anmärkningsprocent, se Anmärkning.

Anna, den heliga A., enligt traditionen Jungfru Marias moder, som skulle ha varit gift med Joakim av Juda stam. Hennes fest firas i romerska kyrkan 26 juli, i grekiska på olika dagar.

Anna, namn på flera svenska furstinnor: 1) Gustav Vasas dotter med Margareta Leijonhufvud,

f. 1545, d. 1610, gift med pfalzgreve Georg Johan av Veldenz, Lauterecken och Lützelstein. 2) Johan III:s dotter med Katarina Jagellonica, f. 1568, d. 1625. 3) Sigismunds första gemål, dotter till ärkehertig Karl av Österrike, f. 1573, d. 1598.

Anna av Österrike, f. 1601, d. 1666, drottning av Frankrike, dotter till Filip III av Spanien, Ludvig XIII:s gemål, mor till Ludvig XIV, förmyndare för denne 1643—61, då Mazarin var den verkliga regenten.

Anna Ivanovna, f. 1693, d. 1740, kejsarinna av Ryssland, brorsdotter till Peter den store, efterträdde 1730 Peter II och förde en despotisk regering, vars egentlige ledare var Biron (se d. o.).

Anna, f. 1665, d. 1714, drottning av Storbritannien och Irland, dotter till Jakob II, besteg tronen 1702. Under A:s regering genomfördes Skottlands och Englands förening till ett rike, Storbritannien, genom unionen 1707.



Drottning Anna av Storbritannien. Målning av svensken M. Dahl.



Anna Boleyn. Stick av R. Cooper efter målning av Holbein.

Under större delen av sitt liv stod A. under sin ungdomsväns Sarah Jennings' inflytande, vilket gjorde, att dennas man, hertigen av Marlborough, till 1710 var landets verkliga regent. A. var gift med Georg av Danmark, broder till Ulrika Eleonora d. ä. av Sverige.

Annaberg, stad i Erzgebirge, Sachsen. Spetsknyppling. Var på 1500-t. en viktig gruvstad, men malmtillgångarna ha utsinat. 17,000 inv.

Anna Boleyn [bo'llin], f. 1507, d. 1536, Henrik VIII:s av England andra gemål, mor till sedermera drottning Elisabet. Henrik lät skilja sig från henne och avrätta henne, sedan hon utan bevis dömts för otrohet.

Anna Komne'na, f. 1083, d. omkr. 1145, dotter till den bysantinske kejsar Alexios I, om vilkens regering hon skrev den berömda *Alexias*, Alexiaden, tillhörande den bysantinska historie-skrivningens bästa alster.

Anna'ler (lat. *anna'les*, av

a'nnus, år), årsbäcker, samtida uppteckningar i kronologisk ordning av viktiga händelser, den ursprungliga formen av historie-skrivning; fördes av kineser, assyrier, egypter och perser i äldsta tid. I Rom ålåg det översteprästen, *po'ntifex ma'ximus*, att föra register över årets viktigaste tilldragelser, de s. k. *anna'les ma'ximi*. Under medeltiden gjordes sådana anteckningar vid furstehoven och i klostren. Bland viktigare svenska medeltidsannaler märkas *Anna'les Sigtune'nses*, skrivna 1208—88 i Sigtuna dominikankloster, *Chro'nicon* över perioden 1160—1320, sannolikt skriven i Uppsala, samt Vadstena klostrets minnesbok, *Dia'rium vazstene'nse*, skriven 1344—1545. A. kallas numera en del periodiskt utkommande facktidsskrifter, t. ex. *Jernkontorets annaler* (sedan 1817).

A'nnam, se **F r a n s k a I n d o - K i n a**.

Anna'ter (av lat. *a'nnus*, år), "årspengar", vissa kyrkliga avgifter i romersk-katolska kyrkan.

Anna'tto, se **B i x a**.

Annbok l. **avenbok**, *Carpinus betulus* (fam. *Betula'ceae*), ett mindre träd med äggrunda, dubbelsågade blad och såväl hansom honblommor i hängen. Frukten omgives av ett stort treflikigt



Annbok.

skärmlblad, bildat av de sammanväxta svepena. A. förekommer i s. Sverige samt odlas ofta, t. ex. såsom häckväxt. Den ger ett fast, gott virke, som på grund av sin ljusa färg kallas vitbok.

Anneberg, tändsticksfabrik i Norra Solberga socken, Jönk. l. Äges av Jönköpings och Vulcans tändst.-fabriks a. b.

Anneberg—Ormaryds järnväg (A. O. J.) sammanbinder Smålands Anneberg med Nässjö—Oskarshamns järnväg vid Ormaryd. Öppnades för trafik år 1909 och äges av Anneberg—Ormaryds järnvägs a. b. Längd 7,1 km. Spårvidd 0,600 m.

Annefors, kapellförs. till Bollnäs (se d. o.).

Annekte'ra (av lat. *ad*, till, och *ne'ctere*, knyta), taga i besittning, tillägna sig, inkorporera.

Anneli'da, se Ringmaskar.

Annelöv, socken i Malmöh. l., jämte Södervidinge pastorat i Lunds stift. 910 inv.

Annerstad, socken i Kronob. l., jämte Nöttja och Torpa pastorat i Växjö stift. 1,090 inv.

Annerstedt. 1. Per Samuel Ludvig A., f. 1836, d. 1904, rättslärare och politiker. 1876 professor i processrätt i Uppsala. Sedan 1877 i justitiedep., blev han 1879 expeditionschef. Verksam i lagstiftningsarbetet. Vid förhandlingarna 1879 om en ge-

mensam nordisk växellag var A. Sveriges ena representant. 1884 ordf. i Nya lagberedningen. 1892 president i Kammarrätten. Såsom led. av F. K. från 1890 var A. 1893—96 ordf. i lagutskottet. 1896—1901 justitieminister. 1903 medlem av permanenta skiljedomstolen i Haag. Omfattande juridisk författarverksamhet. — 2. Claes A., f. 1839, historiker, chef för Uppsala universitetsbibliotek 1883—1904, där han utförde en grundlig omorganisation. Flitig historisk författare på olika områden. Hans huvudverk är *Uppsala universitets historia 1477—1792* (3 delar, 1877—1914). Led. av Sv. akad. 1901.

Anne'x (av lat. *anne'xus*, vidfäst), bihang. — **Annexförsamling** l. **annex** kallas sådana församlingar, som tillsammans med moderförsamlingen, vanligen den största, bilda ett pastorat.

Anniversarium (lat., "ärligen återvändande") betecknar dels årsfest i allmänhet, dels en själamässa, som hålles på årsdagen av den dödes begravning. Många av landskapslagarna föreskrev, att själamässor skulle läsas vid begravningen samt en vecka, en månad och ett år därefter. A. eller "arsmot" kunde genom donationer till kyrkor och kloster erhållas för lång tid framåt. I samband med första A. hölls i Sverige ofta i sorgehuset en minnesfest, "arvsöl", varvid även boet skiftades mellan arvingarna.

A'nno (av lat. *a'nnus*, år), under året. — A. D o' m i n i, under Herrens år, år e. Kr.

A'nno ab u'rbe co'ndita, se A. a. u. c.

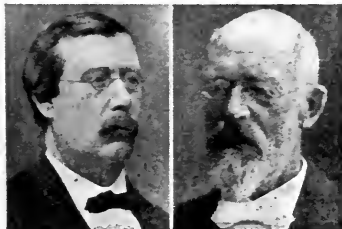

P. S. L. Annerstedt. — Claes Annerstedt.

A'no a'nte Chri'stum na'tum, se A. a. C.

A'no mu'ndi, lat., "under världens år", efter årtal i betydelsen efter världens skapelse.

Anno'ns, fr. *annonce* (av lat. *ad*, till, *nu'ntius*, budskap), ett meddelande, som mot viss avgift införes i tidning eller annat tryckt arbete eller anslås på offentliga ställen (se *Affisch*, *Reklam*). A. spelar i affärlivet en betydande roll, varför annonsören bör tillse, att hans meddelande införes i sådant skick, att det blir iögonenfallande och i ett eller annat avseende skiljer sig från den övriga texten. Under det att förlovnings-, födelse- och dödsannonser o. d. i regel följa en viss tradition, måste affärsannonserna ständigt göras efter nya metoder. Man kan införa en annons med uteslutande text ("satt" annons), som genom en rätt placering och lämpligt typval kan vara synnerligen effektiv. Hellre begagnar man sig dock av den teknade annonsen, som tack vare uppdriven reproduktionsteknik fått stor betydelse. Slutligen kan annonsören använda en fotografisk bild, som har samband med den utbudna varan.

A'no post Chri'stum na'tum, se A. p. C.

Annote'ra (av lat. *no'ta*, märke), anteckna, anmärka. — **Annotatio'n**, anteckning.

Annu'e'll, ärlig; ettärig.

Annuite't (av lat. *a'nnus*, år), se **Amortera**.

Annull'e'ra (av lat. *nu'llus*, ingen), upphäva, förklara ogiltig.

Annuncia'ter (lat. *annuncia'tio*, bebådelse), flera andliga ordnar, instiftade till minne av Marias bebådelse.

Kvinnor! Runda, trinda

och pösande vackra bli bullar
och kakor med Tomtens
Bakpulver (s. k. jästmjöl.)

WALRORESEN.



Drömtag — I gresshopp är chefer för de tre stora parterna här i landet, vilja vi, smälld
Lindman, professor Eden och jag förestå det alla partier i samtliga Sveriges valkretsar med
en att vid stundande val av riksdagen gå fram under den gemensamma partibeteckningen
Svenska folket med endast en hils uppbyggda det enda namnet — HYLINS KAKKIN!



SMÅ GRYTOR HA OCKSÅ

Skultuna
märket

Skultuna
KÖP

Överst en satt annons; därunder teeknade annonser.



Fotografisk annons. ("Nobless sko-kräm.")

d'Annu'nzio, Gabriele, f. 1863, italiensk författare. Hans rika produktion omfattar dikter, dramer och romaner. Den kännetecknas av glänsande språkbehandling; däremot lider karaktärsteckningen av stora svagheter. Hans poem ha ofta nationella ämnen och ha vunnit oerhörd popularitet i hemlandet. Många av A:s skådespel skrevs för Eleonora Duse. Sitt förhållande till henne skildrade han i



Gabriele d'Annunzio.

romanen *Il fuoco* (1899; Elden, 1901). Mest berömt av hans dramer är *La figlia di Jorio* (1904). 1914 väckte han stor sensation med det praktfullt iscensatta filmdramat *Cabiria* med ämne från puniska kriget. — Världskriget gjorde A. ryktbar på ett helt annat område. Sedan han genom glödande dikter och tal bidragit att skapa en stark folkstämning för Italiens deltagande på ententens sida, inträdde han i armén, lät tala om sig som flygare och ledde bl. a. en flygraid över Wien 1918. När gränsuppgörelsen mellan Italien och Jugoslavien vållade svårigheter, särskilt beträffande staden Fiume, ingrep plötsligt A., samlade en truppstyrka, satte sig i besittning av staden och proklamerade dess förening med Italien (sept. 1919). Då frågan om stadens öde var föremål för fredskonferensens överläggningar, måste Italiens regering officiellt motsätta sig A:s åtgärd. Men A. trotsade länge, stödd på en stark italiensk opinion, alla åtgärder, som viddogs emot honom. "Fiume eller döden!" var hans fältrop. När i nov. 1920 en uppgörelse skett mellan Italien och Jugoslavien, enligt vilken Fiume skulle bli ett oberoende område, vägrade A. att böja sig och förklarade t. o. m. Italien krig men tvangs att kapitulera.

Ano'a, se Bufflar.

Ano'bium, se Trägnagare.

Ano'd (grek. *a'nodos*, väg uppåt) kallas efter Faraday den positiva elektroden. Katoden är den negativa. Se Elektrod.

Anodo'nta, se Flodmusslor.

A'nolis, ett släkte amerikanska leguaner, kända för sin förmåga

att växla färg liksom kameleonterna.

Anomali' (grek. nekande *an* och *homalo's*, slät, jämn), avvikelse från det vanliga, från en regel l. lag.

Anomali'stisk månad, tiden för månens rörelse runt jorden från perigeum till perigeum.

Anomali'stiskt år, tiden för jordens årliga rörelse runt solen från perihelium till perihelium.

Ano'mia, se **Kammusslor**.

Anomo'straca, en grupp till ordn. *Malaco'straca* hörande, i sötvatten levande kräftdjur med skaftade l. oskaftade ögon l. helt utan dylika, 7—8 fria, med klyvfötter försedda bröstsegment samt utan skal. De få, nu levande arterna äro troligen rester av gamla kräftdjursformer, från vilka också gruppen *Arthro'straca* härstammar. Den över 50 mm. långa *Ana'spides tasma'niae* påminner om ett märldjur och finnes på Tasmanien 700—1,300 m. över havet.

Anomu'ra, en grupp kräftdjur av underordn. *Tiofotingar*, vanligen med föga utvecklad bak-kropp, vilken dock är kraftigare än hos krabborna. Hit höra bl. a. familjerna *Pagu'ridae* (se *Eremitkräftor*) och *Galathe'idae* (se d. o.).

Ano'na, växtsläkte (fam. *Anona'ceae*), sydamerikanska träd, som allmänt odlas i tropikerna



Anons cherimolia.

för sina välsmakande frukter. *A. cherimo'lia*, *chirimo'jaträdet*, odlas även i Spanien. Av *A. murica'ta* erhållas stora, ända till 2 kg. tunga frukter. Bladen användas i Guyana som tésurrogat. Viktiga äro också *A. squamo'sa*, sockeräpple, och *A. reticula'ta*, "coeur de boeuf".

Anona'ceae, växtfamilj (ordn. *Rana'les*). Huvudsakligen tropiska träd l. buskar (c:a 800 arter) med enkla, hela blad och ofta köttiga kronblad. Av samma blomma uppstå ofta flera bär, som sammanväxa till en kotteliknande frukt. Viktigare släkten: *Ano'na*, *Cana'nga*, *Monodo'ra*, *Xylo'pia*.

Anony'm (av grek. nekande *an* och *o'nyma* l. *o'noma*, namn), onämnd, saknande underskrivet namn.

Ano'pheles, se *Culicidae*.

Anoplothe'rium (grek. *a'noplos*, obeväpnad, och *teri'on*, däggdjur), se *Klövdjur*.

Anoplu'ra, se *Löss*.

Anor, en persons förfäder i allmänhet; i genealogisk bemärkelse sammanfattningen av samtliga förfäder till och med ett visst led. Äro de kända i t. ex. 5 led, säges personen ha 32 (2⁵) anor.

Anorga'nisk, oorganisk, livlös.

Anorganologi' (grek. nekande *an*, *o'rganon*, organ, och *lo'gos*, lära) l. *abiologi'*, de naturvetenskaper, som till studieföremål ha den oorganiska materian.

Anorti't, se *Fältspat*.

Anpassning, den ändring i en djurkropps l. växts organisation, varigenom djuret l. växten blir mer ändamålsenligt byggt i förhållande till de yttre villkor, under vilka det (den) lever. Mullvadens för grävning lämpade

främre extremiteter äro sålunda en A. till det underjordiska levnadssättet.

A'nrep. 1. Johan Gabriel A., f. 1821, d. 1907, genealog. Han har bl. a. utgivit *Sveriges ridderskaps och adels kalender* (27 årgångar, 1854—1903), *Svenska adelns ättartaflor* (1858—64) och *Svenska släktboken* (3 bd, 1871—82). — 2. Karl Axel A., f. 1835, d. 1897, ämbetsman, förf. till folkskådespelet *Nerkingarna*.

Anrikning är den serie processer, varigenom metallfattiga malmer göras lämpliga för metallurgiskt bruk genom höjande av metallhalten. Detta tillgår så, att de i malmen ingående gråbergsmineralen avskiljas från malmineralen. (Se *Malm*.) A. föregås av krossning, varvid malmineral och gråbergsmineral i högre eller lägre grad frigöras från varandra (se *Krossning*). Separationen av de olika mineralen grundar sig på dessas egenskaper i fråga om 1) specifik vikt, 2) magnetism, 3) elektrisk ledningsförmåga och 4) flytförmåga. Till den första gruppen räknas våtsepareringsmetoder, enligt vilka A. äger rum efter tvenne olika system: a) Det krossade rågodset uppdelas efter olika kornstorlekar på plana eller roterande siktar (se d. o.). Förfarandet kallas klassering. Härefter vidtager sortering l. uppdelning av godset efter fallhastigheten i vatten. Sorteringen sker i sättnaskiner, vilkas arbetssätt är följande: Det på en sikt liggande godset utsättes för häftiga, uppåtriktade vattenstötter, varvid de tyngsta partiklarna (malmen) komma att lagras underst i godsmassan och uttagas strax ovan siktens bot-

ten. b) Först verkställes sortering. Härvid inmatas godset i trattformiga apparater (spetslådor, spetsluttar, spetstrattar) med stillastående eller uppåtstigande vatten. De tyngsta kornen, som utgöras av stora gråbergskorn och små malmkorn, avsätta sig därvid på apparatens botten, varifrån de uttagas för att senare undergå klassering. Denna äger rum i sättnaskiner eller på härdar. Härdarna kunna vara plana eller svagt koniska (plan- och rundhärdar), men arbeta samtliga på så sätt, att en över härdytan framflytande tunn vattenström bortspolar de större gråbergskornen, varefter kvarvarande malmkorn med stötar eller spolning avföras åt annat håll. — De magnetiska separationsmetoderna avse att ur rågodset utdraga magnetiska mineral. Starkmagnetiska sådana äro magnetit och magnetkis, svagmagnetiska äro kopparkis och blodsten. Vid magnetisk A. användas i Sverige mest separatorer av Gröndals eller Härdéns typ. Båda bestå av en roterande trumma med inneliggande fasta magneter. Det i vatten uppslammade, finmalda rågodset inmatas nedtill å trumman. På grund av magnetismen fastna de magnetiska mineralen därpå och avtagas från trumman, då de medföljt ett stycke i rotationen. De omagnetiska partiklarna flyta förbi trumman. — De elektriska metoderna ha ej kommit till användning i Sverige men väl i Amerika för separation av ädlare malmer. — Flytprocesserna grunda sig på vissa metallglänsande minerals förmåga att flyta på en vattenyta eller att häfta vid gasblåsor i

vatten. Dessa metoder äro nyuppfunna, men ha redan kommit till en enastående användning vid anrikning av fattiga koppar-, bly- och zinkmalmer. — A. är av stor betydelse för Sveriges bergshandtering. 1918 funnos vid anrikningsverk i Sverige 1,135 arbetare. Antalet anrikningsverk för järnmalm samma år var 52, det behandlade rågodset över 2 miljoner ton, framställd färdig vara (slig) 885,000 ton till ett värde av över 20 miljoner kronor. Av andra malmer än järnmalmer framställdes: kopparmalmslig 4,000 ton, manganmalmslig 2,000 ton, zinkmalmslig 36,000 ton, blymalmslig 3,000 ton, molybdenmalmslig 76 ton och svavelkisslig 10,000 ton. Värdet av dessa sliger var 8,5 mill. kronor. Det största anrikningsverket i Sverige är Stråssa med en produktion 1918 av 99,000 ton slig. — Se vidare art. om ovan nämnda processer och apparater.

Ansaë (lat. *a'nsa*, handtag), äldre benämning på Saturnus' ring. Saturnus ansågs likna en vas och ringen dennas handtag.

Ansats, en utspringande mindre kant (på maskindelar).

Ansatsfil, se Fil.

A'nsbach, stad i Mittel-Franken, Bayern, s.v. om Nürnberg. Bryggerier, järnindustri. Handel med jordbruksprodukter. Vackra, gamla kyrkor. 20,000 inv.

Anseele, Édouard, f. 1856, belgisk socialdemokrat och skriftställare, grundade 1899 den kooperativa föreningen *Vooruit* och medverkade till bildande av belgiska arbetarpartiet. Som deputerad har A. varit en av de ivrigaste förkämparna för rösträtts- och sociala reformer. Arbetsminister 1918—21.

Anselm av Canterbury [kä'ntøberi], f. 1033, d. 1109, ärkebiskop, "skolastikens fader". Abbot i klostret Bec i Normandie, blev han 1093 av Vilhelm II av England kallad till ärkebiskop av Canterbury. Han invecklades på denna post i stridigheter med Vilhelm och dennes efterträdare, vilka dock till sist gjordes upp i godo. — Mest bekant är A. som teologisk författare. Hans "ontologiska" bevis för Guds existens har strängt kritiserats av Kant m. fl. I *Cur Deus Homo?* (Varför blev Gud människa?) sökte han giva en förklaring till läran om Kristi försoning med hjälp av den s. k. satisfaktionsteorien (jfr Försoning).

A'nsar, se Gåssläktet.

Ansgar, lat. *Ansgarius*, f. 801, d. 865, Nordens apostel. Han var av frankisk börd och munk i klostret Corbie i Picardie men flyttade 823 till dettas dotterkloster Nya Corbie (Korvey) i Westfalen. Härifrån sändes han 826 på en missionsresa till Danmark, där han emellertid hade ringa framgång. Sedan den svenske konungen Björn 829 genom en beskickning till kejsar Ludvig den fromme anhållit, att missionärer måtte sändas till Sverige, erhöll A. tillsammans med en frankisk munk *Witmar* detta uppdrag. Efter en äventyrlig resa anlände de båda missionärerna till Birka, där konungen gav dem rätt att fritt förkunna sin lära. De lyckades snart bilda en liten kristen församling, åt vilken en nyomvänd hövding vid namn *Hergeir* byggde en kyrka på sin gård. År 831 återvände Ansgar till kejsaren, som redan samma år för hans räkning upprättade ett nytt ärkebiskopsstift med Hamburg till residens, omfattan-



Ansgar. Målning av Hans Bornemann, 1400-t.

de Holstein och den vendiska kusten samt det nordiska missionsfältet. A. mottog kort därefter bekräftelse på sin värdighet av påven, som även utnämnde honom till påvlig legat för de nordiska folken. Denna värdighet var emellertid redan bortgiven till ärkebiskop Ebo av Reims, som före A. gjort en missionsresa till Danmark; efter en

överenskommelse dem emellan bibehöll Ebo legaturen för Sverige, medan A. åtog sig Danmark. Ebo, som av politiska stridigheter kvarhölls i det frankiska riket, sände omkr. 832 en sin frände Gauzbert till Sverige. Under 13 år verkade denne som missionsbiskop i Mälardalskapen, medan A. från Hamburg ledde missionsarbetet i Danmark. Vid mitten av 840-t. jagades Gauzbert emellertid ur Sverige; samtidigt brändes Hamburg av den danske konungen Hårik, som drev bort A. därifrån. Dessa och andra motgångar förminskade icke A:s nit. Han fick snart Håriks förtroende, byggde en kyrka i staden Slesvig och sände till församlingen i Birka, som då i sju år efter Gauzberts fördrivande varit utan lärare, en anakoret vid namn Ardgarg, som dock snart återvände. A. gjorde då (omkr. 851) en ny resa till Sverige, där han fann Birkaförsamlingen hårt ansett av hedningarna. Trots stora svårigheter lyckades han säkerställa församlingens framtid och återvände, kvarlämnande en präst vid namn Erimbert. — A:s liv och verksamhet har skildrats av hans lärjunge Rimbart i *Vita Ansgarii*, där A. beskrives som en hängiven ordets förkunnare.

Ansgarii-föreningar, namn på en rad sammanslutningar i olika trakter av Sverige, bildade (fr. 1865, då tusensårsdagen av Ansgarius' död inföll) för främjande av inre och yttre mission. De äldsta voro anslutna till Ev. Fosterlandsstiftelsen. Numera äro de flesta förenade med Sv. Missionsförbundet och i några fall (framför allt i Uppland, där benämningen tillika ändrats till Ansgarii-förbund) omorganiserade till att utgöra

dettas enhetligt ordnade distriktsavdelningar.

Ansikte, se *H u v u d*.

Ansiktsförflamning, i regel övergående förflamning av ena ansiktetsnerven, varigenom musklerna i motsvarande ansiktshalva bliva överksamma. Ansiktet blir till följd därav på denna sida förslappat, ögat kan ej slutas, munnen drages över åt den friska sidan.

Ansiktetsnerven, se *H j ä r n n e r v e r*.

Ansiktsros, se *R o s f e b e r*.

Ansiktsvinkel, se *K r a n i u m*.

Ansjo'vis l. *sardell*. *Engrau'lis encrasi'chulus*, en liten sillfisk huvudsakligen från Medelhavet och v. Europas Atlantkust upp till Nordsjön (Bergen). Fångas särskilt på franska Medelhavskusten och i Zuidersee. Den hos oss förekommande handelsvaran *A.* beredes av skarpsill; handelsvaran sardell är saltad *A.*

Anslag, det sätt, varpå en ton å ett piano eller en orgel genom handrörelse frambringas, samt instrumentets sätt att reagera. Ex. hårt, tungt, lätt eller mjukt anslag. Kallas även *touché* (fr.).

Anslagsmaskin, apparat för sträckning och torkning av ylletyger. *A.* har formen av ett avlångt torkskåp, vilket tyget i utspänt tillstånd genomlöper under flera vindlingar. Under sin gång genom maskinen mötes det av en varm luftström, som borttager fuktigheten.

Anslagsvinkel, den vinkel, varunder en projektil träffar ett mål.

Anslutningsbangård, bangård vid föreningspunkten mellan två eller flera järnvägar.

Anstående säges en bergart vara, som i fast berg förekommer

i dagytan eller på visst djup. En bergart kan även förekomma i erratiska block.

Ansvarighetslagen, en lag av 10 febr. 1810, enl. vilken statsrådets ledamöter, föredragande och konungens rådgivare i kommandomål för ämbetsförseelser skola dömas av riks rätt. Formell ändring vidtogs 1921 i samband med dödsstraffets avskaffande.

Ansvarig utgivare, person, som meddelats tillstånds- l. hinderlöshetsbevis att utgiva periodisk skrift och är juridiskt ansvarig för dess innehåll. *A.* måste vara en fysisk person. Ett bolag kan således ej äga utgivningsrätten till en tidning.

Ansökan, begäran l. hemställan till offentlig myndighet om viss ämbetsåtgärd l. förmån, t. ex. tjänst, som rör den sökande personligen. Jfr *B e s v ä r* och *P e t i t i o n*.

Antagoni'sm (grek. *antagonisma*), strid, motstånd, fiendskap. — 1. Muskler, som hava sinsemellan motsatt verkan, alltså vid gemensam sammandragning upphäva varandra, sägas vara antagonister. — 2. Mellan det sympatiska nervsystemet och vissa utlöpare från det centrala (huvudsakligen 10:e hjärnnerven) råder en liknande *A.*, vars avbalansering är av största betydelse för organismens välbefinnande. — 3. Läkemedel och gifter kallas antagonister, när de med gemensam angreppspunkt i organismen till sina verkningar neutralisera varandra.

Antai'os (lat. *Antae'us*), en jätte, Poseidons son med Gaia (Jorden). *A.* var oövervinnelig, så länge han vidrörde jorden, sin moder. Herakles lyfte och kvävde honom.

Anta'lkidas, spartansk diplo-



Kustlandskap med salar. Antarktis.

mat; genomdrev 386 f. Kr. under perserkungens medling den för Grekland förödmjukande Antalkidiska freden med Aten. Se Grekland.

Antananarivo, se **Tananarivo**.

Anta'rtic, ett urspr. norskt salfångstfartyg, byggt 1871. Det användes bl. a. av A. G. Nathorst på arktiska expeditioner 1898—99 och av O. Nordenskjöld på dennes färd till de s. polartrakterna 1901. På denna senare expedition skruvades det sönder av isen 1903.

Anta'res, röd dubbelstjärna av 1:a storleken i stjärnbilden Skorpionen.

Anta'rktis, **Anta'rktien**, **Anta'rktika**, obebodd världsdelen kring sydpolen upp mot s. polcirkeln, troligen uppdelad i två avgränsade, ehuru möjligen sammanhängande landmassor. Den större av dessa, **Östantarktis**, med Victoria-land, Wilkes' land, Enderby-land och Coats land, ligger huvudsakligen s. om Indiska oceanen; **Väst-Antarktis**, med Grahams land, ligger s. om Syd-Amerika

och Stilla havet. Mellan dessa landmassor inskjuta som väldiga bukter av världshaven Rosshavet, s. om Nya Zeeland, och Weddellhavet, s. om Atlantiska oceanen. A:s randområden pläga också uppdelas i fyra kvadranter: Enderby-, Victoria-, Ross- och Weddell-kvadranterna. A. har jordens strängaste klimat, karaktäriserat särskilt genom mycket låg årsmedeltemperatur (vid Walfish Bay beräknad till -26° C.), riklig nederbörd och snöstormar av ofta fruktansvärd styrka. A. täckes av ofantliga ismassor, vilka som jämna fält nå långt utöver omgivande hav, och från vilka oerhörda stycken brytas loss och som isberg flyta omkring i de s. polarvattnen. — A:s **upptäcktshistoria** är ej stort mer än 100 år gammal. Engelsen W. Smith fann 1819 Syd-Shetlandsöarna och inledde därmed upptäckandet av den antarktiska världsdelen. Den första upptäcksperioden karaktäriserades av smärre och mera tillfälliga upptäckter i samband med salfångst. 1823 övertvårade J. Weddell ett nästan isfritt hav till 74°

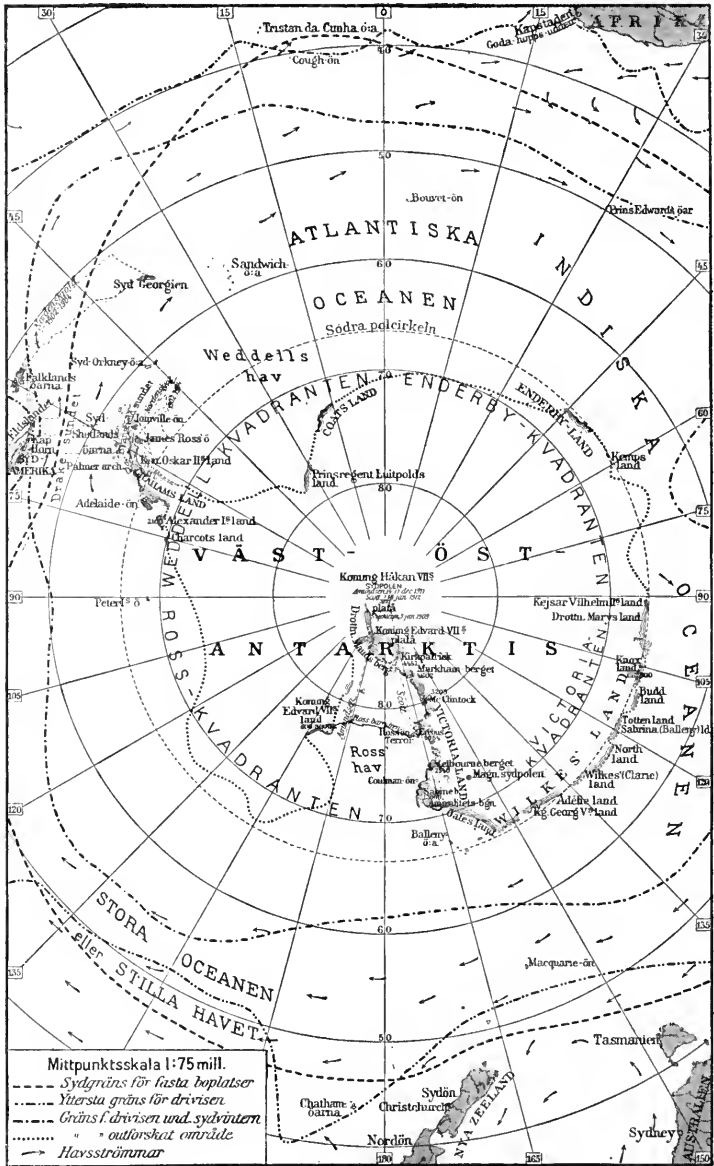

Mittpunktsskala 1:75 mill.
 - - - - Sydgräns för fasta boplatser
 ······ Yttersta gräns för drivisen
 --- Gräns f. drivisen und. sydvintern
 ······ " " outlöskat område
 → Havsströmmar

Antarktis.

GEN. STAB. LIT. ANST.



Glaciärspricka, Adélie land, Antarktis. s. br., Weddellhavet. Sälffångaren Biscoe omseglade 1830—32 hela sydpolsområdet och fann härunder Grahams land och Enderby-land. Vetenskapliga expeditioner utfördes av Wilkes och J. C. Ross på 1830-t. Den förre konstaterade, att fastlandet i A. hade världsdelsutsträckning, och den senare lyckades genom packisen nå sydliga, mer isfria områden och Syd-Victoria-land, där han såväl fann verkamma vulkaner (Erebus, 4,054 m.) som gjorde sin viktigaste upptäckt, den stora "isbarriären", en 50—60 m. hög, lodrät isvägg, inlandsisens begränsning. Efter detta följde i A:s upptäcktshistoria en viloperiod, som räckte till 1800-t:s slut. 1898 övervintrade en belgisk expedition under A. de Gerlache ("Belgica-expeditionen") i drivisen s.v. om Grahams land, den första övervintringen i s. polarområdet. 1901 utgingo från Europa tre expeditioner, en engelsk under R. Scott, en tysk

under v. Drygalski och en svensk under O. Nordenskjöld ("Antarctic-expeditionen"). Den engelska expeditionen övervintrade på Victoria-land och nådde över Rossbarriären 82° 17' s. br. Svenskarne kartlade den inre kuststräckan s. om Syd-Amerika och utförde värdefulla geologiska undersökningar. 1907 utgick E. Shackleton för att fullfölja Scotts verk och nådde upp på en jämn isplata på 3,000 m. höjd, som synes behärska hela Öst-Antarktis, och fram till 88° 23'. Härigenom klarades sydpolsvärldens inre. Sydpolen uppnåddes i dec. 1911 av R. Amundsen och i jan. f. å. av R. Scott. Den senare omkom jämte sina följeslagare på återfärden. 1912—14 undersökte australiern Mawson Wilkes' land, och 1912 företog tysken Filchner en expedition till Weddellhavet. Ännu rymmer A. jordens största utforskade områden, och de förnämsta geografiska gåtorna vänta ännu här sin lösning. — *Växt- och djurvärlden* är fattig. Den förra är i huvudsak representerad blott av en del lavar och mossor, den senare av framför allt pingviner, måsar, sälar och valar.

A'nte, lat., före.

Antecede'ntia (av lat. *antece'dere*, gå före), föregående händelser; en persons föregående.

A'nte Chri'stum na'tum, se a. Chr.

Ante'cipe'ra l. Anticipera (av lat. *a'nte*, före, och *ca'pere*, taga), uppbära i förskott; göra i förväg; framställa såsom klart, vad som först i det följande erhåller sin bevisning eller förklaring.

Antedate'ring (av lat. *a'nte*, före, och *da'tum*), utsättande på en skrivelse en dag för utfärdandet, vilken är tidigare än detta.

Antediluvia'nsk (lat. *a'nte*, före, och *dilu'vium*, översvämning), benämning på vad som funnits före "syndaflo den"; uråldrig, urmodig.

Ante'don, se Hårstjärnor.

Antemensa'le, se Altare.

Antenna'ria, se Gnaphalium.

Antenna'rius, se Marulkfiskar.

Ante'nner. 1. Se Leddjur. — 2. Se Telegrafi.

Ante'nor, omkr. 500 f. Kr., atensk bildhuggare, utförde den första gruppen av tyrannmördarna Harmodios (se d. o.) och Aristogeiton. Bland de på Akropolis funna arkaiska kvinnostatyerna (se Bildhuggarkonst) finnes ett av A. signerat originalverk.

Antepe'ndium, se Altare.

Antepenu'ltima, lat., tredje stavel sen från slutet i ett ord.

Antequera [-ke'ra], stad i s. Spanien, n. om Malaga. Tillverkning av yllevoror, papper, läder, såpa m. m. Handel med vin, olja och frukter. A. är det romerska *Antiqua'ria*. 30,000 inv.

Ante'rer, se Ståndare.

Anteri'dier (grek. *antero's*, blommande), de hanliga könsorganen hos kryptogamerna. I A. alstras vanligen spermatozoider, som bära cilier och därför äro fritt rörliga. Se Befruktn ing.

Anteste'ria, en i forntidens Aten firad värfest (i månaden antesterion) till Bakkos' och Hermes' ära.

Anthelmi'ntica (grek. *anti'*, mot, och *hel'mins*, mask), se Maskmedel.

Anthem [ä'nthəm] (av grek. *antifoni'a*), egentligen växelsång, i England numera i kyrkomusi-



Anthemis cotula.

ken ingående sånger med text ur bibeln, utförda av soloröster eller kör till orgelackkompanjemang.

A'nthemis, växtsläkte (fam. *Compo'sitae*), av vilket 3 arter finnas i Sverige. *A. tincto'ria*, färgkulla, med vackert gula blomkorgar, kan användas till gulfärgning av ylle. Arten odlas. *A. arve'nsis*, åkerkulla, och *A. co'tula*, surkulla, bära vita blommor, som mycket likna prästkragens eller sötblomstrets (*Matrica'ria*).

Anthe'ricum, sandliljor, växtsläkte (fam. *Lilia'ceae*) med många arter, de flesta afrikanska. Två arter förekomma sällsynt i s. Sverige.

Antho'ceros, se Levermosor.

Anthoine [an'toa'n], François Paul, f. 1860, fransk general. Vid krigsutbrottet 1914 2:a arméns generalstabschef, förde han befälet över 10:e armékåren vid Verdun och Somme. Var mars —juni 1917 chef för 4:e armén och ledde erövringen av Moronvillierspartiet. Hösten s. å. chef för 1:a armén, förde A. denna i slaget i Flandern. Dec. s. å. generalstabschef hos Pétain. Han

måste frånträda denna befattning efter nederlaget vid Aisne (3:e slaget) maj—juni 1918.

Antho'phora, se V ä g g b i n.

Anthoxa'nthum, växtsläkte, till vilket räknas ett i Sverige mycket allmänt, flerårigt gräs, *A. odora'tum*, vårbrodd, med tämligen tät, mörkgrön och slutligen gulglänsande, axlik vippra. Vårbrodden utmärker sig genom sin vällukt (av kumarin).

Anthozo'a (grek. *a'ntos*, blomma, och *zo'on*, djur), "blomdjur", se Koralldjur.

A'nthrax, se Mjältbrand.

Anthri'scus, växtsläkte (fam. *Umbelli'ferae*). *A. silve'stris*, hundloka, *A. cerefo'lium*, körvelkax l. tysk körvel, som är officinell, och *A. vulga'ris*, taggkörvel, förekomma i Sverige. Alla tre äro högväxta örter med findelade blad och vita blommor.

Anthropomo'rphae (grek. *a'n-tropos*, människa, och *morfe'*, gestalt), antropoi'der l. antropomorfa apor, en till gruppen Smalnäsor hörande familj, vars arter i både sin yttre och inre byggnad visa flera med människan överensstämmande drag än övriga apor, från vilka de i flera hänseenden skilja sig. — Hjärnan är väl utvecklad, skallen försedd med ögonbrynsbågar, gången på marken mer l. mindre upprätt, armarna äro längre än benen, sittvalkar, kindpåsar och yttre svans saknas. Till A. höra: gorilla, orangutang, sjimpans. Jfr även *Pithecanthropus*.

Anthu'rium, växtsläkte (fam. *Ara'ceae*), härstammande från tropiska Amerika. C:a 200 arter: högväxta, fleråriga örter med stora, vanligen i färger skiftande blad och ofta spiralvridna blom-

kolvar. Många arter odlas. *A. scherzeria'num* med röd blomkolv och *A. Veit'chii*, en stor praktfull bladväxt, äro de i våra varmhus vanligast odlade.

A'nthus, se Piplärksläktet.

Anthy'llis, växtsläkte (fam. *Legumino'sae*). *A. vulnera'ria*, harl. getväppling, är rätt vanlig i s. och mellersta Sverige. Den har parbladiga blad och blommor i huvud. Kronan är gul, på kalkgrund ofta röd l. gulvit.

Anti' (framför vokal eller hant), grek., emot, i stället för; i sammansättningar för att beteckna motsats.

Antiari'n och **Antia'ria**, se Upas-trädet.

Anti-Atlas, se Atlasbergen.

Antiba'rbarus (grek. *anti'*, emot, och *ba'rbaros*, barbarisk), arbete som riktar sig mot särskilt språkliga missbruk och vanföreställningar.

Antibio's, se Symbios.

Antichambre [antisja'nb'r], fr., förrum, väntrum.

Anticipe'ra, se Anteciperera.

Anticosti [äntikä'sti], stor ö i S:t Lawrence-bukten, Kanada. Lax- och torskfiske. 8,150 kvkm.

Anticyklo'n, se Cyklon.

Antidifteri'-serum, serum från med difterigift behandlade djur, företrädesvis hästar. Genom insprutning av filtrerat difterigift hos djur framkallas hos dessa bildande av ett motgift, som vid lämplig anordning alstras i stort överskott. Serum från ett så behandlat djur kan, såsom först visats av den tyske läkaren v. Behring, vid insprutning på difterisjuka upphäva eller i varje fall försvaga sjukdomens av ifrågavarande gift föranledda

deletära verkningar. Se *Antikroppar*, *Antitoxin*, *Immunitetslära* och *Serumterapi*.

Antido't, lat., motgift.

Antienzy'm, se *Antikroppar*.

Antifebri'lia, lat., febermedel (se d. o.).

Antifebri'n, gängse benämning på *acetanilid*, en kondensationsprodukt av ättiksyra och anilin. Ett, särskilt förr, allmänt använt febernedsättande och smärtstillande medel; är som sådant icke helt ofarligt, varför det fått vika för nyare preparat med lättare kontrollerbar verkan.

Antifederali'ster, namn på anhängarna av ett nordamerikanskt parti, som, i motsats till *federalisterna*, motarbetade ratifikationen av För. Stat:s författning av 1787. Partiet var sammansatt av mera demokratiska element, vilka motsatte sig en centralisation, i det de ansågo, att de enskilda staternas självstyrelse och lokala intressen härigenom skulle åsidosättas. Partiet kallades efter 1793 det *republikanska*-*demokratiska* och leddes av Jefferson, vilken dock uppgav motståndet mot författningen.

Antiflogi'stiska medel (av grek. *anti'*, mot, och *flōx*, låga), benämning (numera ur bruk) på medel och ingrepp, avsedda att häva inflammatoriska tillstånd, vare sig allmänna eller lokala.

Antifoni' (av grek. *antifoni'a*), växelsång vid gudstjänsten, antingen mellan två körer eller mellan prästen och kören eller församlingen.

Antifti'sica (av grek. *anti'*, mot, och *fti'sis*, förtvinande), medel mot lungdot.

Antige'n (av grek. *anti'*, mot,

och *gi'gnestai*, bilda), gemensam beteckning för sådana kroppar och ämnen, som vid insprutning på djur giva upphov till mot desamma specifikt verkande skyddsämnen, de senare benämnda *antikroppar* (se d. o.). A. kunna vara dels organiserade bildningar, ss. bakterier, blodkroppar och andra celler, dels kemiskt mer eller mindre väl definierade ämnen. De senare äro alltid högst komplicerat byggda, kolloidala substanser och, så vitt med säkerhet är känt, alltid av äggvitenatur. Se vidare *Immunitetslära*.

Anti'gone, se *Oidipus-sagan*.

Anti'gonos. 1. A. *Ky'klops*, "den enögde", d. 301 f. Kr., en av Alexander den stores fältherrar. En tid efter dennes död behärskade A. en stor del av Alexanders asiatiska länder men störtades, besegrad vid Ipsos i Frygien 301 av fyra mot honom förbundna medtävlare. — 2. A. *Gona'tas*, d. omkr. 240 f. Kr., den förres sonson, konung av Makedonien 276, kämpade med konung Pyrros av Epeiros och försökte förgäves erövra Grekland. — 3. A. *Doston*, d. 221 f. Kr., regent i Makedonien 230, sedermera konung, ingrep till det akaiska förbundets hjälp mot Sparta, vars konung Kleomenes han besegrade vid Sellasia 221.

Antigua [änti'gjuæ], en av Leeward-öarna bland Små Antillerna, britt. Västindien. Fruktbar. De viktigaste produkterna äro socker, bomull, ananas, tobak, kaffe och rom. Huvudort är S:t John med god hamn. A. upptäcktes av Columbus. 251 kvkm. 30,000 inv.

Anti'k (av lat. *anti'quus*, gammal), beteckning för det som



Antiklinal skiktställning.

tillhör eller härstammar från en svunnen tid, företrädesvis Greklands och Roms forntid. — Antiken, Greklands och Roms forntid; denna tids konst, kultur, livsåskådning etc.

Antikato'd, se Röntgenstrålar.

Antikli'ner, Antiklinala veck, sadelveck, de uppåt böjda delarna av ett veckat bergarts-komplex. A:s toppar äro ofta borteroderade.

Antiklo'r kallas de kemiska föreningar, vanligen natriumtio-sulfat (hyposulfit) eller natriumbisulfit, som med klor bilda vattenlösliga föreningar. A. användes för att avlägsna överskott av klor ur pappersmassa och tyger efter klorblekning.

Antikri'st (grek. *anti'*, mot), "Kristi (eller Messias') motståndare", en gestalt, som väntades uppträda i den yttersta tiden, före domens inbrytande, då gudlösheten stigit till sin höjdpunkt. Namnet möter första gången i l

Joh. 2: 18; föreställningen i N. T. framför allt i 2 Tess. 2.

Antikroppar (grek. *anti'*, mot), gemensam beteckning för de specifika skyddsämnen, som vid införlivande av antigen (se d. o.) alstras i högre djur-organismer. A. uppträda företrädesvis l. kunna i varje fall enklast påvisas i serum; de synas vara av äggvitenatur men ha hittills icke kunnat framställas i ens tillnärmelsevis rent tillstånd. Vår kännedom om dem hänför sig därför endast till deras specifika återverkan på antigenet. Är detta av korpuskylär natur (bakterier, celler), kan A:s verkan visa sig genom en utflockning av en suspension av antigenet, i vilket fall A. benämnes agglutinin (se Agglutination), l. också kan effekten av A:s inverkan bliva en upplösning av antigenelementen. A.



Antikrists tillkommelse. Träsnitt från 1493.

kallas då lysin (se d. o.). — Är antigenet en i lösning befintlig äggvitesubstans, är verkan av A. i regel en utfällning av denna; A. kallas då precipitin (se d. o.). Utgöres antigenet av t. ex. ett enzym l. toxin, alltså ämnen karaktäriserade av en särskild kemisk l. fysiologisk verkan, så upphäves denna verkan vid närvaro av motsvarande A. För dessa användas beteckningarna *antienzym* och *antitoxin*. — Det för samtliga antigen-antikroppreaktioner gemensamma och karaktäristiska är deras *specificitet*. Därmed menas, att en A. uteslutande påverkar ett antigen av samma art som det, som framkallat dess bildning. Så reagerar t. ex. ett tyfusbacillagglutinin uteslutande med tyfusbaciller, ett med röda blodkroppar från får framställt hemolysin upplöser fårblodkroppar men inga blodkroppar från andra djurarter, ett med människoserum framställt precipitin utfaller endast från människa härrörande äggvita o. s. v. På denna A:s specificitet grundar sig deras användning i diagnostiskt syfte. De vid infektions-sjukdomar i kroppen förefintliga mikroorganismerna giva ofta upphov till mot dessa riktade antikroppar, vilka kunna fortbestå långa tider efter sjukdomens hävande. Detta anses vara orsaken till den oemottaglighet (*immunitet*) mot förnyat insjuknande, som genomgången infektion ofta kvarlämnar. Se vidare *Immunitetslära*.

Antikto'ner, se *Antoiker*.

Antikva (lat. *anti'quus*, gammal), upprättstående, latinsk tryckstil. Antikvans upphovsman var Nic. Jenson (1465). Numera förekommer den i en mångfald

olika snitt och användes nästan överallt; i Tyskland dock jämsides med frakturstilen. Se *Boktryckarkonst* och *Stil*.

Antikvaria't (lat. *anti'quus*, gammal), bod, där gamla böcker och andra tryckalster uppköpas och försäljas.

Antikva'rie (lat. *anti'quus*, gammal), kännare l. samlare av fornsaker; fornforskare; i Sverige ämbetsman vid Vitterhets-, historie- och antikvitetsakademien, sysselsatt med tillsyn av rikets fornminnen och med värden av det under akademien ställda Statens historiska museum (se d. o.). A. äro fyra till antalet och sortera under *riksantikvarien* (se d. o.).

Antikve'rad (av lat. *anti'quus*, gammal), föräldrad.

Antikvite't (av lat. *anti'quus*, gammal), fornsak, fornminne.

Antikvitetsarkivet, se *Antikvitetskollegium*.

Antikvitetskollegium, ett år 1667 bildat ämbetsverk, som hade till uppgift att samla, bevara och studera svenska fornminnen samt fornordisk litteratur. Även genealogiska och numismatiska studier förekommo. 1692 ombildades verket till ett *Antikvitetsarkiv*, som jämte Kungl. Bibl. och Riksarkivet ställdes under Kanslikollegium. Arkivets chef och sekreterare var *riksantikvarien* (se d. o.). Av arkivets samlingar överlämnades böcker och manuskript 1780 till Kungl. Bibl. och Riksarkivet; dess samlingar av fornsaker och mynt m. m. ställdes 1786 under Vitterhets-, historie- och antikvitetsakademien, varvid arkivet upphörde att existera.

Antilego'mena, "motsagda", benämnas i Eusebios' kyrko-

historia vissa böcker i N. T., vilkas äkthet hade dragits i tvivelsmål men dock av de flesta på hans tid erkändes, nämligen Jakobs brev, Petrus' 2:a brev, Judas' brev, Johannes' 2:a och 3:e brev samt, med en viss tvekan, Uppenbarelseboken.

Anti-Li'banon, bergskedja i Syrien, ö. om och parallell med Libanon. Högsta massivet Stora Hermon, 2,760 m. Genomskuret av järnvägen Damaskus—Beirut.

Antillerna [-ti'lj-], öarna mellan Nord- och Syd-Amerika, bilda en stor båge, som skiljer Atlanten från Karibiska havet. Norr om A. ligga Bahamaöarna. A. delas i Stora A., omfattande Kuba, Haiti, Porto Rico och Jamaica, samt Små A., varibland märkas S:t Barthélemy (franskt), Barbuda, Antigua och Dominica (tillhörande britt. Leeward-öarna), Guadeloupe och Martinique (franska), Barbados (britt.), S:ta Lucia, S:t Vincent och Grenada (tillhörande britt. Windward-öarna). Mellan dessa grupper ligga Jungfruöarna l. Virgin Islands (av vilka S:t Thomas, S:te Croix och S:t John 1916 av Danmark såldes till För. Stat. och några mindre n.ö. om dem tillhöra britt. Leeward-öarna). Till A. pläga även räknas de s. k. sydamerikanska A. utanför Venezuelas kust. Djupet mellan A:s olika öar är vanligen ringa, oftast under 200 m.; mellan Jungfruöarna och S:te Croix dock över 5,000 m. Norr om Porto Rico anträffas en av oceangravarna med djup till 8,526 m. Se vidare resp. öar och ögrupper.

Anti'llgroda, se *Leptodactylidae*.

Antiloca'pra, se *Gaffelantilop*.

Antiloper, ett populärt sam-

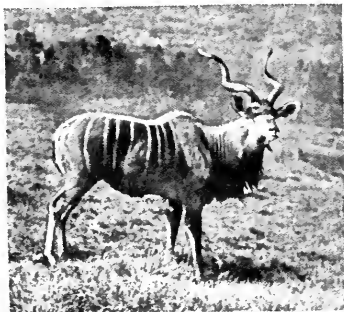

Kudu. C:a 3 m. lång.

manfattningsnamn på en stor mängd Slidhorns djur. I allmänhet äro de smärt byggda och hjortlika, ha höga, smala ben, stora ögon och öron, korthårig, i brunt l. gult gående päls samt

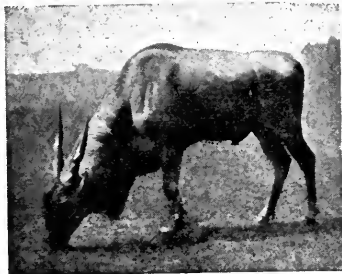

Elandantilop.

vidna horn med ojämn yta. De äro skygga och snabba. Flertalet leva på slättmarker, många i hjordar, smärre arter i regel dock parvis l. ensamma. Afrika har den största rikedomen på A., i



Hästantilop. C:a 3 m. lång.



Gemsbock. C:a 2,5 m. lång.

Europa finns blott en art, i Amerika och Australien saknas de fullständigt. Deras antal är nu för tiden högst avsevärt reducerat tack vare en hänsynslös förföljelse, icke minst av sportjägare. Kött, hud och horn ha stor användning. Många arter kunna lätt tämjas och äro vanliga i zoologiska trädgårdar; ingen art användes dock i våra dagar som husdjur. De äldsta fossila lämningarna av A. ha anträffats i miocena avlagringar. — Av nu levande A. må nämnas: Kudu-l. skruv antiloper, *Strepsiceros*, ett släkte storvuxna A. med strimmig hud och skruvformigt vridna horn, som finnas endast hos hanen. Afrika. — Eland-antilopen, *Taurotragus o'ryx*, den största av alla nu levande A., har en starkt byggd, klumpig kropp av närmare 4 m:s längd. Ö. och s. Afrikas grässlätter. — Nilgai, blå tjur l. blå oxe, *Bose'laphus tragocamelus*,

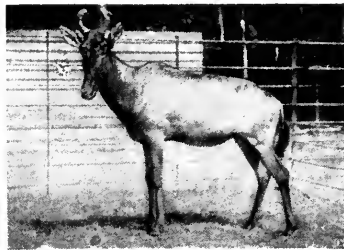

Koantilop (Bubalis lichtensteini).

en art från icke alltför täta skogar och djungler i Främre Indien. Den är mörkt askgrå med en anstrykning i blått. Endast hanen har horn, 20—25 cm. långa. — Hästantiloper, *Hippo'tragus*, ha stark man på nacke och hals. Av alla A. äro de bland de största och ståtligaste. Afrika, s. om Sahara. Blåbucken, *Hippo'tragus leucophaeus*, har i sen tid utrotats. — Oryx-antiloper, *O'ryx*, ett släkte A. med långa horn, vilka finnas hos bägge könen. De leva parvis l. i små flockar i Afrika s. om Sahara samt i s. Arabien, där de

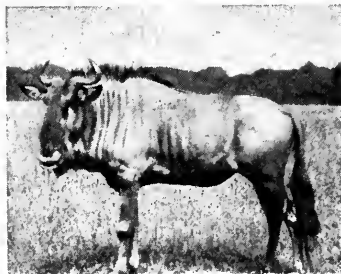

Strimmig gnu (Connochaetes taurinus).

hålla till på de ödsligaste stäpperna, där växtligheten är knapp liksom också vattnet; passan l. gemsbocken, *O'ryx gaze'lla*, från s.v. Afrika påstås alldeles kunna undvara vatten. Beisan, *O'ryx beisa*, i n. ö. Afrika hölls sannolikt tam av de gamla egypterna, vilka mångenstädes avbildat densamma. — Mendes-l. addax antilopen, *A'ddax nasomacula'ta*, en art med skruvformigt vridna horn från det inre av n. Afrika. Har avbildats av de gamla egypterna. — Koantiloper, *Bu'balis*, stora djur med bakåt starkt sluttande rygg och mycket långt, smalt huvud. Afrika, Arabien. Hartebeest l. kamma, *Bu'balis ca'ama*, stäppdjur,

som lever i stora hjordar, ofta i sällskap med sebror och gaseller. Transvaal. — Gnu-antiloperna, *Connochaetes*, leva i hjordar tillsammans med andra A. i s. och ö. Afrika. "Äkta" l. vitsvansade gnu l. wildebeest, *Connochaetes gnu*, har en längd av 2,8 m. I Afrika s. om Limpopo fanns den förr i oerhörda hjordar men är nu utrotad i Kaplandet. — Klippspringaren, *Oreo'tragus oreo'tragus*, en knappt 1 m. lång art, från Abessinien till s. och s.v. Afrika. — Fyrhornad anti-



Gasell (*Gazella granti*). Ö. Afrika.

lop, *Tetra'ceros quadricornis*, har framför de bakre, 10—12,5 cm. långa hornen ett par främre, blott 3—3,7 cm. långa, vilka dock saknas hos en del individer. Längd 1 m. Främre Indien. — Bezoar-antilopen, *Antilope cervicapra*, spelar en viktig roll i den indiska gudaläran. Den är något mindre än en dovhjort och har skruvformigt vridna horn av intill 75 cm:s längd; vanligen har endast hanen dylika. Lever i hjordar, vilka enl. vissa uppgifter fordom kunnat bestå av intill 10,000 individer. — Gaseller, *Gazella*, ett släkte, omfattande ett flertal arter med tämligen likartat utseende och levnadssätt. Leva i hjordar i öknar och på



Springbock. Längd 1,5 m.

stäpper i n. och ö. Afrika, v. och centrala Asien samt Främre Indien. *Gazella dorcas*, den med namnet gasell vanligen åsyftade, har förhärskande en ljus rödbrun sandfärg. Längd 1,3 m. Från Marocko och Algeriet till Syrien och Röda havet. I den österländska diktningen spelar den en rätt framträdande roll. — Springbocken, *Antidorcas eucho're*, en ljus kanelbrun art från trakterna s. om Sambesi. Förr, då den fanns i skaror om tiotusentals individer (enl. vissa uppgifter millioner!), var den en verklig landsplåga. Förekommer ofta i sällskap med strutsar, gnu-antiloper o. a. djur. — Saiga l. stäppantilop, *Saiga tatarica*, påminner i utseendet något om ett får. I mellersta Europa har den anträffats i diluviala avlagringar. Lever numera i stora



Saiga. Längd 1,3 m.

hjordar på stäpperna i s.ö. Europa och v. Asien.

Antilue'tisk behandling (av grek. *anti'*, mot, lat. *lu'es*, smitta), behandling mot syfilis.

Antimagne'tisk, en egenskap, tillkommande bl. a. vissa järnnickellegeringar, att icke kunna magnetiseras. Antimagnetiska ur ha stålfjädern ersatt med fjäder av annan metall. Se **Magnetism**.

Antimilitari'sm, se **Försvarsfientlig propaganda**.

Antimo'n, ett kemiskt grundämne, en metalloïd, som förekommer i naturen huvudsakligen som sulfid i mineralet spetsglans. I rent tillstånd är A. ett metallliknande, silvervitt, kristalliniskt och sprött ämne, som lätt pulveriseras. Det kan även förekomma i en obeständig, gul allotropisk modifikation (se **Allotropi**), som uppstår då luftens syre oxiderar flytande antimonväte vid -90° C. A. löses lätt i kungsvatten, men endast långsamt och under vätgasutveckling i kokande saltsyra. Vid upphettning förbrinner A. till oxiden Sb_2O_3 . Smältpunkt 630° C., kokpunkt c:a $1,440^{\circ}$, spec. vikt 6,5, atomvikt 120,2, atomtecken *Sb* (efter A:s latinska namn *Stibium*). På grund av A:s förmåga att utvidga sig vid stelning har det

fått användning i legeringar, stilmetall, brittanniametall, babbits. — **Antimonföreningar**. I sina föreningar är A. tre- l. femvärd. **Antimonväte**, SbH_3 , en illaluktande, giftig gas, som bildas, då väte in statu nascendi (i frigörningsögonblicket) inverkar på en löslig antimonförening. **Antimontriklorid**, $SbCl_3$, en färglös, kristallinisk, mjuk massa, kallad antimonsmör. **Antimonpentaklorid**, $SbCl_5$, en gul, rykande vätska. **Antimontrioxid**, Sb_2O_3 , förekommer i naturen som mineral (antimonblomma m. fl.), kan framställas genom A:s förbränning i luft l. genom oxidation av A. med utspädd salpetersyra. Motsvarande hydrat, $Sb(OH)_3$, visar såväl sura som basiska egenskaper. Behandlas A. med koncentrerad salpetersyra, erhålles **antimonsyra**, H_2SbO_4 ; motsvarande oxid, **antimonpentoxid**, Sb_2O_5 , fås som ett gult pulver vid upphettning av antimonsyran. **Antimontrisulfid**, Sb_2S_3 , förekommer i naturen som mineralet **antimonglans** l. **spetsglans**, kristalliserande i långa, refflade, blygrå, glänsande nålar. Vackra kristaller fås från ön Shikoku i s. Japan. Funnen även i Sverige, tillsammans med blymalmer. Spetsglansen är utgångsmaterial för framställning av A., användes även till tändsatser.

Antinomi' (grek. *anti'*, mot, och *no'mos*, lag), se **Kant**.

Antinomi'sm (av grek. *anti'*, mot, och *no'mos*, lag) betecknar i nutida språkbruk ringaktande av sedelagen under åberopande av den kristna friheten. Sådan A. förekommer mer än en gång i kyrkans historia. En annan betydelse har ordet i den **antino-**



Grupp av spetsglanskristaller.

mistiska striden, framkallad av J. Agricolas (se d. o.) hävdande, att den befalande lagen icke har någon betydelse för framkallande av väckelse och ånger. Denna åskådning avvisas av Luther, som betonar, att lag och evangelium tillsammans äro verksamma vid människans omvändelse. Upprepade stridigheter i denna fråga ledde till formuleringen av konkordieformeln 5:e och 6:e artiklar, vari bl. a. fastslogs, att människorna genom lagen skulle rätt lära känna sina synder.

Anti'nous, d. omkr. 130 e. Kr., gunstling hos kejsar Hadrianus, dog helt ung under hemlighetsfulla omständigheter på en resa i Egypten. Det meddelades endast, att han drunknat i Nilen; traditionen berättar emellertid, att han frivilligt offrat sitt liv för kejsarens välgång. Därför ägnades hans minne ovanliga hedersbetygelser, och han gjordes till föremål för en kult med egna tempel, mysterier och festspel. I



Antinous. Antik relief.

konsten gav A. upphov till en ofta framställd typ.

Antioke'niska skolan benämnes en teologisk riktning i Antiokia från omkr. 270 till mitten av 400-t. Den trädde i motsättning mot den alexandriniska skolan, som hade sin medelpunkt i den s. k. kateket-skolan i Alexandria, en kristen högskola, ursprungligen en undervisningsanstalt för nyomvända, som sökte förbinda kristendomen med den grekiska filosofien. Gent emot alexandrinernas allegoriska (bildliga) bibeltolkning betonade A. skriftens enkla ordalydelse, och emot de förras spekulationer satte A. ett nyktert tänkande. I kristologien framhöllo alexandrinerna den hemlighetsfulla föreningen mellan det gudomliga och mänskliga; A:s strävan var däremot att hålla de båda sidorna isär med betonande av det mänskliga. Den alexandriniska teologien utgick från Clemens och Origenes. A:s främste män voro Krysostomos och Teodoros av Mopsuestia.

Antioki'a (arab. *Antaki'ja*), stad i Syrien. 24,000 inv. — A. anlades 301 f. Kr.; var de seleukidiska härskarnas huvudstad och kom under romarna vid deras erövring av Syrien. Det försågs med präktiga byggnader och var en mäktig centralpunkt för såväl grekisk bildning som orientalisk handelssamfärdsel. Under sin glansperiod hade A. över $\frac{1}{2}$ miljon inv. I A. grundades den första kristna församlingen utanför Palestina. Upprepade jordbävningar vållade stora skador, och staden led ytterligare genom fientliga anfall. Kalifen Omar erövrade staden 638. Under första korståget grundades furstendömet A., som till sin erövring

av mamlukerna 1268 var en kristen utpost mot muhammedanerna. 1516 blev A. turkiskt. Det tillhör sedan 1920 det under franskt mandat ställda Syrien.

Anti'okos, namn på 13 kungar i Syrien av seleukidernas ätt. 1. A. I., d. 261 f. Kr., ende son till dynastiens grundare, Seleukos, efter vilkens död 280 han blev herre över hela det seleukidiska riket. A. hade en mängd uppror att bekämpa och miste stora delar av v. Mindre Asien. En seger över gallerna 270 förskaffade honom namnet *Sote'r*, räddaren; i ett nytt krig mot dem stupade han. — 2. A. III den store, d. 187 f. Kr. Hela hans regering upptogs av krig: mot Egypten om besittningen av s. Syrien och Palestina, mot Indien, upproriska undersåtar och slutligen mot romarna. Vid Magnesia blev han 190 slagen (se *Scipio*) och måste avstå Mindre Asien v. om Tauros, betala en stor penningsumma och utlämna Hannibal, som tagit sin tillflykt till honom och förmått honom till kriget. Armenien gjorde sig fritt. — 3. A. IV *Epi'fan'es* (den gudomlige), d. 163 f. Kr., tvangs av romarna att utrymma Egypten, vände då vapnen mot Palestina och framkallade genom religionsförföljelse Mackabéernas uppror.

Antiparasi'tica, lat., medel mot parasiter (se d. o.). Se *Avlusning*, *Maskmedel*, *Skabbkur*.

Antipassa'd, se *Passadvind*.

Anti'pater, se *Antipatros*.

Anti'pathes la'rix, svart korall, ett kolonibildande koralldjur. Kolonien har ett inre, svart, glänsande skelett av hornartad beskaffenhet, som kan poleras, och som i Orienten använ-

des dels till prydnader, dels som skyddsmedel mot förtrollning och förgiftning.

Antipati' (grek. *antipa'teia*), motvilja. Jfr *Sympati*.

Anti'patros (lat. *Anti'pater*), d. 319 f. Kr., makedonisk fältherre, en av Alexander den stores främsta medhjälpare; ståthållare i Makedonien och Grekland under Alexanders asiatiska tåg och efter dennes död regent. — Om A., prokurator över Judéen, se *Palestina*.

Antiperistalti'k, se *Peristaltik*.

Antipo'der (av grek. *anti'*, mot, och *pus*, fot). *Geogr.* De som bo på diametralt motsatta punkter av jordklotet. För antipodområden, som ej ligga på ekvatorn, äro årstiderna varandra motsatta. Sveriges antipodområde ligger i oceanen s.ö. om Nya Zeeland. Jfr *Antoiker*. — *Bot.* Se *Embryosäck*.

Antipo'd-öarna, en grupp obebodda öar i s. delen av Stilla havet. Höra till Nya Zeeland. Ha fått sitt namn på grund av sitt läge — nästan antipodiskt mot London.

Antipyre'tica (av grek. *anti'*, mot, och *pyr*, eld), febermedel.

Antipyri'n, en syntetiskt framställd, alkaloidartad förening med ganska vidsträckt användning som oskadligt temperaturnedsättande och smärtstillande medel. Uppfunnet 1884 av L. Knorr, Jena (d. 1921).

Antiqvarisk tidskrift för Sverige, en sedan 1864 av Vitterhets-, historie- och antikvitetsakademien i Stockholm utgiven tidskrift, sedan 1872 åtföljd av samma akademis *Månadsblad*.

Antirrhinum, se *Lejongap*.

Antisa'na, vulkan på Anderna i Ecuador, 5,760 m.

Antisemitism, modern benämning på den på avund, religiös ofördragsamhet eller rashat grundade fientliga rörelse mot semiterna, främst judarna, som sedan 300-t. har förefunnits i alla länder, där de slagit sig ned. I slutet av 1800-t. blev A. att betrakta som en politisk rörelse, tidigast i Tyskland. På fransk-tyska kriget följde där en rask finansiell och industriell uppblomstring, som dock även lockade till mindre tilltalande spekulationer och svindlerier, i vilka många ledande judar voro inblandade. Den upphetsning, upptäckten av dessa väckte, framkallade en häftig, antisemitisk agitation. Den anklagelse, som där liksom i andra länder riktades mot judarna, är framför allt, att de äro ur nationalistisk synpunkt skadliga, eftersom de tillhöra en annan ras och icke vilja eller kunna helt gå upp i det folk de leva tillsammans med. De borde därför uteslutas från all andel i landets styrelse. Men judarna fordrade samma skydd och rättigheter som övriga medborgare, alldenstund de uppförde sig som "lojala, laglydiga och driftiga medborgare". — I Österrike fick A. på 1890-t. ett centrum i den kristligt-sociala rörelsen. — För övrigt framträdde A. särskilt starkt i Öst-Europa. Så utsattes judarna i Ryssland för hemska pogromer, främst beroende på judarnas metoder att bedriva penningutlåning. — I Frankrike nådde A. sin kulmen i Dreyfus-affären 1894—99, och efter någon avmattning har den under de senaste åren ånyo börjat taga fart, särskilt på grund av att de till några hundra tusen

uppgående franska judarna tillvällat sig ett oproportionerligt stort politiskt, kommersiellt och kulturellt inflytande. — I England och Förenta Staterna har A. ej fått någon större utveckling, ehuru särskilt i det förra landet varnande röster ha höjts mot den engelska finanspolitikens ställande under internationellt judiskt inflytande. — I Sverige har någon allmän, antisemitisk rörelse icke förefunnits. — Under och efter världskriget har A. i hög grad tilltagit i vissa länder, särskilt Tyskland, Ungern och Polen. Orsaken härtill är dels det sätt, varpå många judar begagnat krisåren till att på andras bekostnad utvidga sina affärsföretag eller sitt inflytande inom statsadministrationen, dels den starka rekrytering från judiskt håll, som de moderna revolutionsrörelserna av radikalt socialistisk eller bolsjevikisk karaktär uppvisat.

Antiseptik (grek. *anti'*, mot, och *se'psis*, förruttelse), inom kirurgien och förlossningskonsten läran om att undertrycka utvecklingen av mikroorganismer och särskilt varbakterier i sår. Under den förantiseptiska tiden ansågs varbildning och sårfeber som en kroppens egen reaktion mot skadan, och ett ymnigt och "friskt" varflöde ansågs oundgängligt för sår läkningen. Att sårfeberarna och bland dem barnsängsfebern på en del håll oftare än eljest var vanligt hade ett svårartat förlopp och stor dödlighet ansågs bero på "dålig konstitution" hos sjukvårdsanstalten. — Den förste, som tillämpade antiseptiska metoder, var ungraren Ignaz Semmelweis. Han tjänstgjorde 1847 vid en barnbördsanstalt, där vid en avdelningen utbildades läkare och vid den andra barnmorskor. Det

var sedan länge känt, att kandidatavdelningen var långt svårare hemsökt av barnsängsfeber än barnmorskeelevernas, men någon förklaring härtill hade ej kunnat givas. Semmelweiss fann förklaringen i att kandidaterna från sitt samtida deltagande i obduktionsövningar finga sina händer förorenade med "sönderfallande materia", som sedan vållade barnsängsfeber hos de under deras vård varande kvinnorna. Som botemedel häremot påyrkade han tvättning med kloralkalösning före varje undersökning av patienterna och även mellan varje ombyte av patient. Han lyckades genomdriva införandet av sådana tvättningar på en av sjukvårdsavdelningarna med resultat, att antalet svårartat förlöpande feberfall med en gång nedgick till en bråkdel av deras tidigare frekvens. Trots detta stötte Semmelweiss' lära på det kraftigaste motstånd hos de medicinska auktoriteterna, och han fick dela så många andra sin tid överlägsna andars öde att dö oförstådd, förgrämd och i misär. — Helt annorlunda gestaltade sig levnadsloppet för antiseptikens andra grundläggare. När den engelske kirurgen Josef Lister 1865 utpekade bakterierna som orsak till verbildning och sårfebrar, förelägo redan Pasteurs glänsande undersökningar över mikroorganismernas roll vid jäsningar och förruttelse, ävensom hans konstaterande av deras "allestädes närvaro". Det antiseptiska medel, som av Lister infördes, var karbolsyran. Då enligt den pasteuriska läran bakterierna överallt voro tillfinnandes, måste de enligt Lister också allestädes bekämpas: allt som kom i beröring med ett sår, måste först dränkas i

karbol, och då även luften innehöll smittämnen, skedde varje ingrepp, varje öppnande av ett förband under med "spray" utsända moln av karbolsyra. — Det dröjde icke länge, innan den Listeriska antiseptiken höll sitt segertåg genom världen. Dess betydelse har också varit utomordentligt stor. Utan överdrift kan sägas, att jämte införandet av bedövningsmedel antiseptiken utgör grundvalen för kirurgiens enastående utveckling under de senaste 50 åren. — Den Listeriska sårbehandlingsmetoden saknade dock icke nackdelar. Karbolsyran var minst sagt obehaglig och därjämte långt ifrån ofarlig. Med det fördjupade studiet av bakteriologien lärde man känna möjligheterna att förekomma sårinfektioner icke genom att döda bakterierna i såret och dess omgivning utan genom att förhindra deras ditkomst. Detta tillväggångssätt har visat sig i allo överlägset, och antiseptiken har allt mera fått vika för aseptiken (se d. o.). — På ett område har A. dock alltjämt sin uppgift obesuren, nämligen i behandlingen av redan infekterade sår. Även här har utvecklingen gått raskt, och vår tids kirurg har till sitt förfogande en utomordentligt rik arsenal olika antiseptiska medel (se Desinfektionsmedel). Som en ödets lek kan måhända betecknas, att det antiseptiska medel, som senast ägnats största uppmärksamhet, nämligen den under världskriget av Carrel till behandling av infekterade skador införda s. k. Dakins vätska, innehåller samma verksamma beståndsdelar som det första i medvetet antiseptiskt syfte använda medlet, nämligen Semmelweiss' kloralkalösning.

Antispasmo'diska medel (av grek. *anti'*, mot, och *spasmo's* kramp), krampstillande medel.

Anti'stenes, 450—370 f. Kr., grekisk filosof; grundlade den kyniska (cyniska) skolan (se d. o.).

Antisyphili'tica, medel mot syfilis (se d. o.).

Antitau'rus, bergskedja i Mindre Asien. Utgör vattendelare mellan floderna Eufkrat och Kisil-Irmak.

Antite's (grek. *anti'*, emot, och *tite'nai*, sätta), motsättning. Se **Tes**.

Antitoxi'n, benämning på en antikropp (se d. o.), alstrad genom ett toxins (se d. o.) inverkan på en djurorganism. Då toxiner ofta avsevärt bidraga till skadandet av den infekterade organismen, har A. i många fall fått praktisk betydelse som läkemedel vid sjukdomar av sådant slag. Ojämförligt största betydelsen bland dessa terapeutiskt använda A. har difteriantitoxinet fått, vilket förmenas utgöra den verk samma beståndsdel i antidifterieriserum (se d. o.).

Antitrinita'rier (grek. *anti'*, emot, och lat. *tri'nitas*, treenighet), motståndare till kyrkans treenighetslära, uppträdde redan inom gamla kyrkan, då med ett gemensamt namn benämnda monarkianer. Under reformationstiden uppstodo åter A. i unitarierna, som sedan förvärvat anhängare, särskilt i angelsachsiska länder.

A'ntium, forntida stad i Italien, s. om Rom vid Medelhavet. Omtyckt badort med många senare förstörda villor och ett kejsar Nero tillhörande slott. I ruinerna ha många antika konstverk



Flickan från Antium. Grekisk marmorstaty från 300-t. f. Kr.

påträffats, däribland *Flickan från A.*, ett grekiskt originalverk från 300-t. f. Kr., nu i Rom.

Antocya'n, se **Växtpigment**.

Antofaga'sta. 1. Chiles största provins, en del av öknen Atacama. Stor rikedom på silver, bly, koppar och salpeter. 120,183 kv.-km. 240,000 inv. — 2. Huvudstad i A. 1, medelst järnväg förbunden med Oruro och La Paz. God hamn. Över A. går en stor del av Bolivias handel. 70,000 inv.

Antoi'ker, **Antiktöner**, de som bo på samma längd- och breddgrad men på olika halvklot. Jfr **Antipoder**.

Antoine [aŋtoa'n], **André**, f. 1858, fransk teaterledare och skådespelare. Grundade 1887 i Paris den lilla *Théâtre Libre*, som blev av banbrytande betydelse för naturalismens genombrott på teaterns och dramats område. Kring A. flockade sig en rad naturalistiska teaterförfattare, vilkas verk — till stor del enaktare

med moderna motiv och ohöjld verklighetsskildring — han uppförde, varjämte han introducerade moderna utländska diktare, såsom Tolstoj, Hauptmann, Ibsen och Strindberg. Théâtre Libre påverkade även Strindbergs naturalistiska dramatik och teaterplaner vid 1880-t:s slut. Dess verksamhet upphörde 1896. A., som redan 1894 lämnat den, grundade 1897 *Théâtre Antoine* och var 1906—14 direktör för Odéon.

Antoko'lskij, Mark Matvejevitj, f. 1843, d. 1902, rysk bildhuggare av den moderna naturalistiska skolan. A. har med framgång behandlat historiska och bibliska ämnen.

Antologi' (grek. *a'ntos*, blomma, och *le'gein*, samla), samling av valda diktverk. Meleagros från Syrien (omkr. 80 f. Kr.) samlade en "krans" av egna dikter jämte 46 andra skalders, däribland Alkaios, Anakreon och Sapfo. Denna första A. och liknande äldre samlingar ha gått förlorade men utgöra grunden för den av Konstantinos Kefalos i Konstantinopel i början av 900-t. samlade A. i 15 böcker, som bevarats i ett Heidelberg-manuskript, *codex Palati'nus*, känt sedan 1607. De arabiska, persiska och turkiska litteraturerna äro rika på A. Jfr *Krestomati*.

Antone'lli, Giacomo, f. 1806, d. 1876, påvlig statssekreterare, kardinal. I gunst hos påven Pius IX, blev han, efter att en tid ha spelat liberal, ledare för den hänsynslösa reaktion, som efter 1850 härskade i Kyrkostaten. A. var en oärlig och sedeslös man, som ur den påvliga kassan försnillade 45 mill. lire.

Antone'lo da Messina, se *Messina*.

Antoni'nus Pi'us (A. den

fromme), f. 86, d. 161, Hadrianus' adoptivson och efterträdare som romersk kejsare 138. A. var en mild och fredsälskande härskare, som lindrade de betrycktas ställning, uppmuntrade vetenskap och konst och även mot de kristna visade stor fördragsamhet.

Anto'nios, den helige A., f. 251, d. 356 i Egypten, märklig anakoret, bortskänkte vid unga år sin förmögenhet och levde över 20 år i en stengrotta i öknen. Kring honom samlades många, som flytt ut till öknen för att leva ett liv i fromhet. De hallucinationer av världens fröjder, som plågade honom, fördrev han med späkningar och brinnande böner. "Antonii frestelser" ha varit ett omtyckt motiv för konstnärer. A:s liv och verk äro skildrade av Atanasios av Alexandria.

Anto'nius, Marcus, f. 82 (?), d. 30 f. Kr., romersk fältherre och triumvir. Tjänade i Caesars armé och blev under dennes diktatur magister equitum eller hans



Den helige Antonios frestas. Detalj ur altarmålning i Xanten. 1400-t.

närmaste man. År 44 valdes han till Caesars medkonsul. Vid dennes mord s. å. lyckades A. genom sitt modiga ingripande omintetgöra republikanernas planer. Sedan han satt sig i besittning av statskassan och förmått senaten att stadfästa Caesars förordningar, uppväckte han folkmassornas raseri mot mördarna genom ett glänsande tal vid Caesars begravning. A. beredde sig att bli Caesars efterträdare och bemäktigade sig flera provinser, då han fick en medtävlare i Caesars adoptivson Octavianus (se Augustus). Denne kom först i strid med A. men försonade sig snart med honom och ingick det s. k. andra triumviratet (43), vari Lepidus blev tredje man. Gemensamt utkrävde de hämnd på Caesars mördare, som de besegrade vid Filippi, år 42, och delade deras provinser. A. tilldelades Orienten och mötte där sitt öde i den egyptiska drottningen Kleopatras skepnad. Bländad av hennes skönhet, stannade A. hos henne och tillbragte år i moralisk förnedring, vilket väckte romarnas harm. År 32 kom en brytning med Octavianus, vars syster Octavia A. haft till gemål men förskjutit. A. besegrades vid Aktion 31 f. Kr. genom Kleopatras förräderi och tog sitt liv kort därefter.

Anto'nius av Padua, f. omkr. 1195, d. 1231, ett av den katolska kyrkans ryktbaraste och mest dyrkade helgon, levde först som klosterbroder i Coimbra, föreläste sedermera i teologi och övergick därefter till att verka som predikant och folktalare. Kraften av hans vältalighet skildras i otaliga legender. De tio sista åren av sitt liv tillhörde han franciskanorden. — A. avbildas ofta knäböjande

framför Jesusbarnet; hans attribut är en lilja, symbolen av hans själsrenhet.

Antonius-eld, medeltida benämning på epidemiskt uppträdande sjukdomstillstånd, karaktäriserade av rodnad, kallbrand och svåra smärtor. A. har säkerligen ej betecknat någon enhetlig sjukdom. I en del fall har den kunnat identifieras med de förr ofta epidemiskt uppträdande förgiftningarna med mjöldryga (se d. o.), i en del andra fall har det säkerligen varit fråga om rosfeber, ävensom andra sjukdomar med likartade symtom. Namnet härledes från sägnen om en fransk adelsman, som botats från sjukdomen vid den helige Antonios' relikier.

Antonomasi' (av grek. *anti'*, i stället för, och *onomasi'a*, benämning), i retoriken beteckning för en uttrycksform, där man utbytt den gängse benämningen på en person eller ett föremål mot ett karaktäriserande uttryck, t. ex. "Molnskockaren" för Zeus, "Allfader" för Odin, "gångaren" i stället för hästen.

Antrace'n, ett fast kolväte, tillhörande cykliska serien. Erhålles ur den sista fraktionen vid fraktionerad destillation av stenkolstjära. A. användes till framställning av alizarin, men måste först undergå en invecklad reningsprocedur.

Antraci't, se Stenkol.

Antrakino'n, se Alizarin.

Antrakoni't, se Orsten.

Antrako's (av grek. *a'ntrax*, kol), svartfärgning av lungorna, uppkommen genom avlagring i dessas lymfbanor av inandade kol- och andra dammpartiklar.

A'ntrax, grek., mjältbrand (se d. o.).

Antrim [ä'ntrim], grevskap i

prov. Ulster, Irland. Medelpunkt för linneindustri. Stad Belfast. Befolkningen utgöres till $\frac{2}{3}$ av protestanter. 194,000 inv.

Antropofa'g (av grek. *a'ntropos*, människa, och *fagei'n*, äta), människoätare.

Antropogeografi' (av grek. *a'ntropos*, människa), den del av geografisk vetenskap, som behandlar människans samband med naturen och naturförhållandenas inverkan på henne och hennes utbredning. Vetenskapsgrenen grundlades av tysken Fr. Ratzel. Se **Geografi**.

Antropoi'der, se **Anthropomorphae**.

Antropologi' (av grek. *a'ntropos*, människa, och *lo'gos*, lära). Enligt äldre språkbruk, vilket ännu bibehålles inom den Boströmska filosofien, betecknar A. läran om människan såsom enskild *individ* och användes då närmast såsom likbetydande med psykologi. I nyare språkbruk betyder A. läran om människan såsom *släkttyp*. Denna vetenskap specificeras i: 1) Zoologisk A., där människosläktets sammanhang och förhållande till andra levande varelser är studieobjekt; 2) allmän A., där människosläktets skilda raser och folk jämföras med varandra, och 3) deskriptiv A. eller speciell A., där dess enskildheter studeras. Se **Människoraser**.

Antropologiska sällskap, samfund, som sprida kännedom om antropologisk och arkeologisk forskning. I Sverige stiftades 1873 **Antropologiska sällskapet** i Stockholm, som emellertid 1877 ombildades att även omfatta geografisk forskning; se **Svenska sällska-**

pet för antropologi och geografi.

Antropometri' (av grek. *a'ntropos*, människa, och *me'tron*, mått), läran om människokroppens måttförhållanden. A. studerades tidigare huvudsakligen av anatomer och bildande konstnärer, varvid särskilt de förras omfattande och statistiskt bearbetade mätningar på större material av barn och fullvuxna bidragit till vår kännedom om tillväxtförhållanden och kroppsproportioner och dessas beroende av ras, miljö etc. Praktisk användning har A. fått i och med det av fransmannen Bertillon införda antropometriska systemet för identifiering av brottslingar. De mått, som därvid läggas till grund för identifieringen, äro dels längden på enskilda skelettdelar, ss. fingerfalanger, dels kraniets olika diametrar. De senares inbördes storlek är i hög grad växlande för olika raser, varför just denna gren av A. fått särskild betydelse för den etnografiska forskningen. Den betraktas också som ett i viss mån självständigt forskningsområde. Se vidare **Kraniometri**.

Antropomorf, människoliknande. Jfr **Antropomorfism**.

Antropomorfa apor, se **Anthropomorphae**.

Antropomorfi'sm (grek. *a'ntropos*, människa, och *morfe'*, gestalt), överförandet av mänskliga egenskaper på det icke mänskliga, t. ex. då i myter och sagor livlösa föremål l. djur uppträda med mänskligt tal l. mänskliga later. Ss. vetenskaplig term har A. sin egentliga användning inom teologien och religionsfilosofien ss. beteckning för en

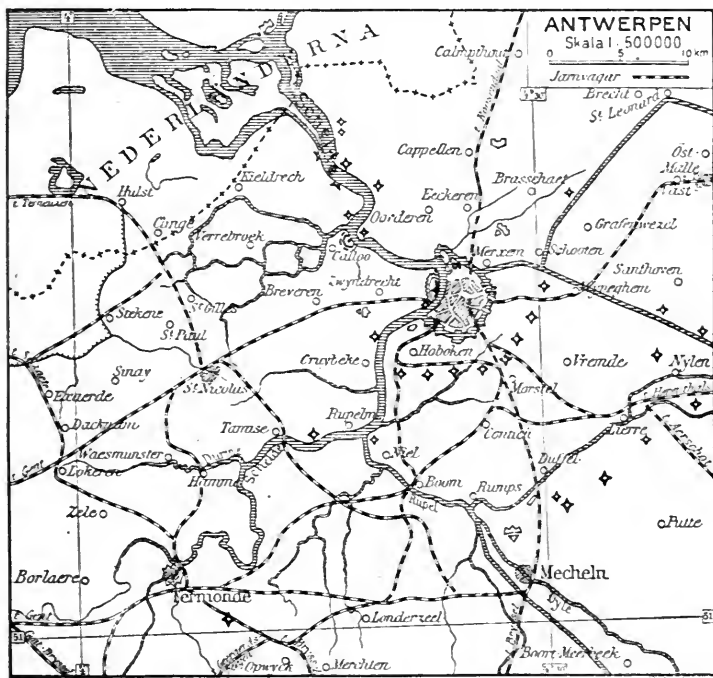

CLN 5' AB 11' ANST

både på lägre och högre stadier av religiöst liv framträdande tendens att fatta det gudomliga såsom människoliknande.

Antroposofi' (av grek. *a'ntropos*, människa, och *sofi'a*, vishet), en religiös rörelse, vilken har till upphovsman Rudolf Steiner. Dess högkvarter är i Dornach nära Basel, där ett stort antroposofiskt tempel uppförts under namn av Goetheanum. A. söker med teosofiska element sammansmälta dels specifikt kristna moment i starkt ockultistisk omklädnad, dels ock vissa idéer från Goethe och Schopenhauer, men har också ett socialt reformprogram. Se vidare Steiner.

Antropotomi' (grek. *a'ntro-*

pos, människa, och *te'mnein*, skära), se Anatom i.

Antropozo'isk (grek. *a'ntropos*, människa, och *zo'ein*, leva), med (spår av) mänskligt liv.

Antwe'rlen, Anvers [fr. anvä'r, belg. anvä'rs]. 1. Belgisk prov. med flamländsk befolkning. 1,041,000 inv. — 2. Huvudstad i A. 1, Belgiens andra stad och största hamnstad, belägen vid floden Schelde. Denna är farbar för oceanångare upp till staden, som äger stora dockor och ett utgrenat kanalsystem. A. är genom sitt läge och närheten till Mellan-Europas industricentra synnerligen gynnat som handelsstad och har blivit en av Europas viktigaste världshamnar. Bety-



Utsikt över Antwerpen. Rådhuset i förgrunden.

dande industri, omfattande diamantsliperier, textil-, tobaks- och sockerfabriker, brännerier och bryggerier. A. har 323,000 inv., med förstäder 413,000 inv. — Staden var av betydelse redan på 1000-t. på grund av de fiskeflottor den då utrustade. Dess främsta storhetsperiod var under 13—1500-t., då den förutom sin stora handel även ägde rangen av Europas främsta fabriksstad. Från denna tid datera sig A:s arkitektoniska minnesmärken, varav den gotiska katedralen och det 1561—65 av Cornelis Floris uppförda rådhuset äro de förnämsta. A. var samtidigt ett centrum för konst och vetenskap. Det led svårt under nederländska frihetskriget och intogs 1585 av spanjorerna. Från 1800-t. har A. en ny glansperiod. Det blev från mitten av århundradet försett med starka befästningar, uppförda under ledning av Brialmont. Vid den tyska inmarschen i Belgien aug. 1914 drog sig belgiska huvudarmén så småningom bakom Antwerpens befästningar, varifrån flera ut-

fall gjordes, ehuru utan större framgång. Under sept. samlades en tysk belägringsarmé under general v. Beseler, försedd med ett för dåtidens förhållanden mycket starkt belägringsartilleri. Staden anfölls — utan föregående cernering — å s.ö. sektorn av fortlinjen och föll redan 9 okt. — 1920 hölls i A. den 7:e olympiaden.

A'ntvorskov, johannitkloster nära Slagelse, Själland, grundat av Valdemar I. Ett kungligt slott uppfördes där av Fredrik II. Numera ruiner.

Antändningstemperatur, se **Förbränning**.

Anu, babylonisk gud, se **Bel**.
Anu'bis, se **Anepu**.

Anund, svenska konungar. — 1. **Bröt-Anund**, förra hälften av 600-t., var av Ynglingaätten, sonsons son till Adils och fader till Ingjald Illråde. "I A:s dagar var det goda år i Svithiod"; konungen gjorde nyodlingar, och den uppsvenska kulturen anses under honom ha nått sin högsta blomstring under för-

historisk tid. — 2. A. Uppsale, förra hälften av 800-t., samtida till Ansgar; blev fördri- ven och sökte förgäves återtaga riket med dansk hjälp. — 3. A. Jakob, f. omkr. 1008, d. omkr. 1050, Olof Skötkonungs son, gyn- nade missionsarbetet från Bre- men, stred i förbund med sin svä- ger Olof Haraldsson i Norge mot Knut den store av Danmark-Eng- land, hjälpte även sin andre svä- ger Jaroslav i Novgorod. Se Ingvar.

Anundsjö, socken i Väster- norrl. l., pastorat i Härnösands stift. 8,250 inv.

Anu'ra (grek. nekande *an*, och *ura'*, stjärt, svans), se Grod- djur.

Anuri' (av grek. nekande *an* och *u'ron*, urin), upphörande av urinavsöndringen, ett synnerligen allvarligt sjukdomssymtom, som, när det ej inom kort häves, leder till döden. Jfr Uremi.

A'nus, lat., stolgångsöppning.

Anvers [anvä'r], se Ant- werpen.

d'Anville [danvi'll], Jean- Baptiste Bourguignon, f. 1697, d. 1782, berömd fransk geograf och kartograf, framför allt känd för sina, till ett antal av mer än 200 uppgående kartor.

Anvisning l. **Assignment**, skriftlig order till en annan att utbetala en summa till en tredje.

Använd botanik, se Tilläm- pad botanik.

Anzac, namn bildat av begyn- nelsebokstäverna i *Australian and New Zealand Army Corps*; populär benämning först på den- na kår och sedan på av austra- liska och nyzeeländska trupper ("Anzacs") gemensamt bildade enheter. Det gavs även åt den plats på Gallipolihalvön, där

anzactrupporna under Dardanell- fälttåget 1915 landstego.

Anzengruber, Ludwig, f. 1839, d. 1889, österrikisk drama- turg och novellförfattare. Bland hans berättelser anses *Der Stern- steinhof* (1886; Helen Zinshofer, 1898) vara den bästa.

Anzin [an'sä'ŋ], stad i dep. Nord, Frankrike. Stenkolsgruvor. 14,000 inv.

Aomori, hamnstad i Japan, på n. kusten av Hondo. Järnväg till Tokyo och daglig ångbåtsför- bindelse med Hakodate. 45,000 inv.

Aori'stus, se Tempus.

Ao'rta, stora kroppspulsådern, människo- och ryggradsdjurkrop- pens största artär. Hos män- niskan utgår A. från vänstra hjärtkammaren, stiger först uppåt, vänder därpå genom en skarp krök — aortabågen — åt vänster nedåt, följer så ryggraden genom bröst- och bukhålorna till höjden av 4:e—5:e ländkotan, där den delar sig i de stora puls- åderstammarna för båda sidornas bäckendelar och nedre extremiteter. A. är den stora spridaren av det arteriella blodet i organismen och avger under sitt förlopp gre- nar till kroppens alla delar. — **Aorti't**, inflammation eller de- generation i A:s vägg.

Ao'sta, stad i prov. Torino, Italien, vid Dora Baltea och för- eningspunkten för vägarna från Stora och Lilla S:t Bernhard. Storartade fornlämningar från romartiden. 7,000 inv.

Ao'sta, Emanuele Fili- berto, hertig av A., prins av Savoien, f. 1869, son till konung Amadeus av Spanien, italiensk general. Förde under världskriget befälet över 3:e italienska armén (södra delen av Isonzo-fronten), varmed han 9 aug. 1916 erövrade

brohuvudet och staden Görz. Led under reträtten från Isonzo nov. 1917 en svår motgång vid Latisana.

Apa. *Sjöv.* Dels staga pa: ett snedsegel på mesanstaget, dels gaffelapa: gaffelsegel på stormasten av tremastade fartyg. — *Zool.* Se A p o r.

Apacher [apa'tjer], en stridbar indianstam i Texas och Arizona, som beredde Förenta Staternas regering stora svårigheter och först på 1880-t. blev kuvad. Numera bosatt inom reservationer i Arizona, Nya Mexiko och Oklahoma till ett antal av 5 å 6,000.

Apa'cher, fr. *apaches*, lösa folkelement, som under senare decennier gjort gatorna i Paris osäkra genom mord och rån.

Apago'gisk (av grek. *apa'gein*, föra bort), se **Bevis**.

Apalacher [apala'tjer], gren av indianstam, som fordom bodde vid Chattahoocheefloden.

Apanage [apana'sj] (av lat. *pa'nis*, bröd), underhåll, som anslås åt medlemmar av det regerande huset. Den regerande furstens anslag kallas vanligen *civillista* (se d. o.).

Apati' (grek. nekande *a* och *pa'tos*, lidande, sinnesrörelse), ursprungligen = sinneslugn, numera huvudsakligen använt i betydelsen sjuklig nedsättning av den psykiska reaktionen mot yttre företeelser.



Apebrodsträd.

Apati't, mineral av klor- och fluorhaltig fosforsyrad kalk, som kristalliserar enl. hexagonala systemet i genomskinliga till ogenomskinliga, glasglänsande, färglösa eller gula, gröna till violetta kristaller. A. är ett tämligen allmänt mineral och uppträder i mikroskopiska kristaller i nästan alla eruptivbergarter. Tekniskt viktiga förekomster av A. finnas bl. a. i s. Norge (Bamle, Kragerö), där A. bildar stockar l. gångar i gabbro. A. tjänar till utgångsmaterial vid framställning av superfosfat (se d. o.). I Sverige finnas apatitrika järnmalmer bl. a. i Gällivare, Kiruna-vaara och Grängesberg. Under världskriget utvanns A. genom anrikning av en del Gällivaremalmer. Eljest tjäna dessa malmer till framställning av thomastackjärn, och fosforhalten återvinnes i den slagg, som fås vid tackjärnets färskning (se *Besmerprocessen*).

A. p. C. l. a. p. C. n., förk. för

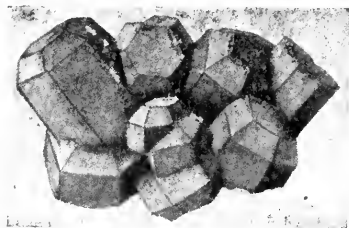

Grupp av apatitkristaller.

lat. *a'nno post Chri'stum na'tum*, året efter Kristi födelse.

Apebrödsträdet, ba o b a b l. Senegals kalebassträd, *Adanso'nia digita'ta* (fam. *Bombaca'ceae*), afrikanskt träd. Det når sällan mer än omkr. 20 m. höjd, men stammens tjocklek (6—8 m. i diameter) överträffas näppeligen av något annat träd. På de ända till 20 m. långa grenarna sitta de vita blommorna och frukterna på långa, nedhängande skaft. Det vita, syrliga frukttinnehållet liksom bladen, lalo, förtäres av infödingarna.

Apel, se Äppleträd.

A'peldoorn [-därn], stad i prov. Gelderland, Nederländerna. Pappersfabriker, vilkas produkter huvudsakligen gå till Ostindien. 46,000 inv.

Ape'lles, den grekiska konstens mest berömda målare, verksam under 2:a hälften av 300-t., härstammade från Kolofon men var bosatt i Efesos. Hans arbeten berömmas för säker teckning, rik kolorit (som likväl var inskränkt till fyra färger, svart, rött, gult och vitt) och mycket behag. Bland dem märkas flera porträtt av Alexander den store, vars hovmålare han var, och hans mest berömda bild, Afrodite Anadyomene. Intet av dem är bevarat.

Apelsin, se Citrus.

Apenni'nerna, bergskedja, som genomlöper hela Italien; äger i s. sin fortsättning i Siciliens berg och det nordafrikanska Atlas och i n. i Alperna. De olika partierna av A. pläga benämnas efter de landskap, vari de ligga. Bergskedjan, som mestadels består av kalksten, når ingenstädes över snögränsen och saknar Alpernas vilda karaktär. A:s bergssystem vidgas i mellersta Italien till Abruzzernas högland, vars högsta

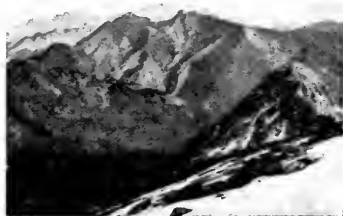

Apennino centrale.

punkt, Gran Sasso d'Italia, när 2,921 m.

Apenni'niska halvön, Italienska halvön, den mellersta av Syd-Europas tre halvöar, uppkallad efter Apenninerna.

Aperçu [-sy'], fr., översikt, kortfattad framställning.

Apere'a, se Marsvin.

Aperio'disk kallas en kropps rörelse, då kroppen (t. ex. en magnetnål) intager ett jämviktsläge utan periodiska svängningar omkring detsamma. Tillfälliga eller oregelbundna variationer i periodiska företeelser kallas även aperiodiska eller operiodiska.

Apéritif, fr., vermut l. annan alkoholhaltig dryck, som tages före måltiden.

Apertu'r (lat. *apertu'ra*, öppning), diametern till den cirkelyta, som hos en spegel eller lins är öppen för ljusstrålarna. A. kan minskas genom avbländning med aperturbländare.

Ape'talae (grek. nekande *a*, *pe'talon*, blad) l. *apetaler*, växtgrupp innefattande dikotyledoner, som sakna kronblad. A. kan dock knappast anses som en naturlig grupp.

A'pex, lat., spets. — *Astron.* Den punkt på himmelssfären, mot vilken vårt solsystems rörelse är riktad. A. är belägen i stjärnbilden Herkules.

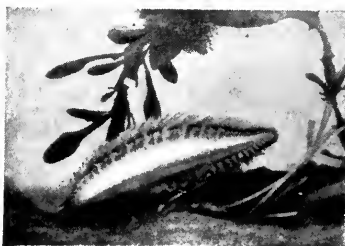

Aphrodite aculeata. Längd 10 cm.

Aphani'ptera (grek. *afane's*, osynlig, och *ptero'n*, vinge), stundom ännu brukligt namn på ordningen **Loppor**.

Aphanizo'menon, se **Vattnets blomning**.

Aphe'lium (av grek. *apo'*, från, och *he'lios*, sol), den från solen mest avlägsna punkten i en planets eller komets bana. Jfr **Perihelium**.

A'phis, ett mycket artrikt släkte bladlöss.

Apho'dius, se **Dyngbaggar**.

Aphrodi'te aculea'ta, en synnerligen vacker borstmask med fjällbeklädd undersida men i övrigt hårbeklädd. Sidornas hår äro mycket långa och skifta i regnbågens alla färger. *A.* lever i saltvatten och förekommer bl. a. vid svenska västkusten.

Aphro'phora, se **Stritar**.

A'pia, huvudstad på Samoaöarna, på n. kusten av Upolu. *A.* är öarnas handelscentrum. Export av kopra och kakao. 1,500 inv., varav $\frac{1}{3}$ européer.

A'pion, se **Vivlar**.

A'pis, se **Bin**.

A'pistjuren, det förnämsta av de gamla egyptiernas heliga djur, svart med egendomliga vita fläckar, dyrkades framför allt i Ptahs tempel i Memfis, där offer framburos och orakel meddelades. Under sin livstid gällde *A.* som

en inkarnation av Ptah, och när en *A.* dött, måste en annan anskaffas i hans ställe. Apistjurrarna begrovos med stor ståt i Serapeum, underjordiska grottor, som inhuggits i berget.

A'pium, se **Selleri**.

Aplacenta'lia (grek. nekande *a* och lat. *placenta*, moderkaka), sammanfattande benämning på kloakdjur och pungdjur, vilka samtliga förr ansågos sakna moderkaka under fosterutvecklingen. Då pungdjurssläktet *Perameles* sedermera befunnits äga en dylik, har namnet *A.* numera övergivits. Övriga däggdjur, vilka alla ha moderkaka, benämnas **Placentalia**.

Aplana't, fotografiskt objektiv, bildat av tvenne sammansatta linser, placerade symmetriskt i förhållande till bländaren. Hos *A.* är den sfäriska och kromatiska avvikningen någorlunda upphävd. Den engelska och franska benämningen för *A.* är **rectlinear**.

Aplana'tisk säges en lins i ett linssystem vara, då den sfäriska avvikningen upphävs (se **Aberration**).

Aplanogame't (grek. nekande *a*, *plana'n*, kringirra, *game'tes*, make), se **Gamet**.

Aplanospo'r, se **Chlorophyceae**.

Aplo'mb, fr., säkerhet (i hållning och uppträdande), fasthet



Apistjuren. Fornegyptisk relief.

och bestämdhet (vid musikaliskt föredrag).

Aply'sia, se Sjöhare.

Apmänniska, se Pithecanthropus.

Apocyna'ceae, växtfamilj (ordn. *Conto'rtae*), huvudsakligen tropiska växter, som innehålla mjölksaft; fröna äro ofta försedda med hårtofs. Många äro lianer. Flera äro viktiga kautsjukväxter, andra äro ytterst giftiga och användas i medicinen. C:a 1,000 kända arter. Viktigare släkten: *Apo'cynum*, *Aspidospe'rma* (se Quebracho), *Lando'lphia*, *Ne'rium*, *Stroph'anthus*, *Vi'ncæ*.

Apo'cynum, växtsläkte (fam. *Apocyna'ceae*). Den nordamerikanska *A. androsaemifo'lium* med klocklika, rödvita och välluktande blommor fångar insekter medelst tandlika bihang i kronpipen. Indisk hampa erhålles av *A. canna'bium*, vilken innehåller ett giftigt ämne, apocynin.

Apode'rus, se Vivlar.

A'podes, se Älfiskar.

Apofy's (grek. *apo'fysis*, utväxt), förgrening av ett eruptivt bergartskomplex i tunnare gångar, som löpa ut i sidostenen.

Apogami' (grek. *apo'*, från, och *ga'mos*, äktenskap), se Fortplantning.

Apoge'um (grek. *apo'*, från, och *gai'a*, jord), namnet på den punkt i månens bana kring jorden, där dess avstånd från jorden är störst. Den punkt, där avståndet är minst, heter perigeum.

Apokaly'ps (grek., avslöjande, uppenbarelse), en bok som vill avslöja framtidens händelser, särskilt dem som röra slutmålet för världens utveckling, eller ock den himmelska världens hemligheter. I G. T. finnas flera apokalypter,



Apokalypsen. Johannes inför världsdömdaren. Träsnitt av Dürer.

av vilka den mest bekanta är Daniels bok. I N. T. är framför allt att nämna Uppenbarelsboken. Jfr Baruk, Esra, Hermas.

Apoka'rp, se Pistill.

Apokata'stasis, grek., återupprättande. Med detta uttryck, hämtat från Apg. 3: 21, betecknar man alla varelsers, även de onda andarnas, slutliga frälsning. Inom den kristna kyrkan är Origenes den främste representanten för denna åskådning. Gent emot läran om de eviga straffen betona denna riktningens anhängare framför allt, att dylika straff äro ovärdiga en allsmäktig och kärleksrik Gud.

Apokroma't, fotografiskt l. mikroskopiskt objektiv, som gjorts aplanatiskt för mer än två färger och dessutom akromatiskt. Se Akromatism.

Apokry'fiska böcker (grek. *apo'kryfos*, förborgad, dunkel) l. Apokryfer. 1. Av ålder betecknas så de gammaltestamentliga böcker, som icke fått plats

i judarnas hebreiska skriftsamling men av kyrkan upptagits, tydligen såsom ett arv från de grekisk-talande judarna. Den katolska kyrkans ställning till dem avgjordes slutgiltigt genom kyrkomötet i Trident (1546), som högtidligen förklarade de inom henne allmännast använda för likvärdiga med övriga heliga skrifter. Protestanterna åter ställde sig antingen helt avvisande (så de reformerta) eller upptogo dem, men under framhållande av deras egenart (så Luther). I svenska kyrkobilabeln ingå följande: Judit, Visheten, Tobia, Syrak, Baruk, 1:a och 2:a Mackabéerboken, Tillägg till Ester, Tillägg till Daniel, Manasse bön. Bland de viktigaste här icke upptagna A. äro den stora Henoksboken (vilken ingår i den etiopiska kyrkans kanon) samt 4:e Esra (av katolska kyrkan upptagen såsom bihang till N. T.). — 2. Med termen *apokryfisk* benämnes även den omfattande, tydligt legendartade litteratur om Jesu liv och apostlarnas verksamhet och öden, som tillkommit på 100- och 200-t. e. Kr. — Använt i allmänhet betecknar *apokryfisk* något med hänsyn till sitt ursprung mindre tillförlitligt.

Apo'lda, stad i republiken Thüringen, Tyskland. Ylle- och maskinindustri. 23,000 inv.

Apollina'ris, ett välsmakande, alkaliskt vatten från en i närheten av kurorten Neuenahr belägen källa med samma namn, numera ofta eftergjort vid mineralvattenfabrikerna.

Apo'llini sa'cra, "helgat åt Apollon", ett vittert studentsällskap i Uppsala 1767—79. Det utgjorde en filial av *Utiledulci* i Stockholm.

Apo'llo, se **Apollon**.

Apo'llo-fjäril, se *Papilionidae*.

Apo'llon, ljusets gud i den grekiska mytologien, allt sedan 400-t. f. Kr. även känd och dyrkad av romarna under namnet **Apollon**. Enligt myten var han son till Zeus och Leto och tvillingbroder till Artemis. Ursprungligen var A. en gudom för ljuset själv; först med tiden blev han solgud i stället för Helios. Hans tillnamn *Phoibos* betecknar honom såsom "den lysande" och samtidigt "den rene", "den helige", ty som det rena ljusets gud var han motståndare till mörkret och allt därmed besläktat. Spartanerna och även atenarna ärade honom som hjälpare i strid. Han var också den gud, under vars skydd kolonier utsändes och nya städer grundades. Han skyddade väg- och sjöfarande och hade i denna egenskap tillnamnen *Agy'ieus* , vägarnas gud, och *Delfi'nios* ,



Apollo di Belvedere. Antik marmorstaty.

efter delfinen, det lugna havets symbol. Som beskyddare mot det onda i vidsträcktaste bemärkelse (*Alexi'kakos*) visade han sin makt framför allt vid sjukdomar. Också i andligt avseende räddade A. från ofärd. Redan tidigt utvecklade sig hans ursprungliga fysiska betydelse i riktning mot det etiska, så att han, den rene ljusguden, blev en gud för andlig och sedlig renhet, rätt och lagbundenhet. Som sådan (*A. Kata'rsios*, renaren, eller *Sote'r*, frälsaren) straffade han obönhörligt nidingen, men åt den skuldbelastade, som vände sig till honom med ångerfyllt sinne, skänkte han rening från brottet. Det genom Apollonkulten i synnerhet från Delfoi utbredda försöningsbegreppet bidrog avsevärt till utvecklingen av mildare rättssedvänjor. Såsom det allt genomträngande ljusets gud var A. vidare beskyddare för spådomskonsten. A. hade många orakel, av vilka Delfois stod främst. Som musikens gud blev A. beskyddare för sången och diktkonsten och därmed musernas ledare (*Musage'tes*). — Genom denna mångsidiga beröring med naturens och människornas liv intog A. en central ställning i antikens kult. Redan av Homeros sammanställes han med Zeus och Atena, så att de tre tillsammans nästan representera summan av all gudomlig makt. De båda medelpunkterna för Apollonkulten voro ön Delos, gudens födelseort, och Delfoi. A:s attribut äro kitaran eller bågen. Lagern var helgad åt honom. A. framställdes i konsten som en kraftig och mogen yngling. Undantagsvis förekom, bl. a. i *Praxiteles'* A. *Saurokto'nos*, ödledödaren (se ill. till *Praxi-*

teles), en spensligare gossetyp, men samtidigt med denna också den av högstämt allvar fyllda citterspelande A., *A. Musage'tes*. Den antika Apollonstatyn i Nationalmuseum i Stockholm är sannolikt en kopia efter Skopas. Den "fjärrskjutande" Apollon är återgiven i den bekanta statyn *Apollo di Belvedere*. I mytiska scener förekommer A. bl. a. som segrare i sångartävlan med satyren Marsyas eller i mera allvarlig strid med draken Pyton (därav benämningen *A. Py'tios*), vidare i strid med Herakles om den delfiska trefoten och som korledare för muserna. (Se vidare ill. till *Bildhuggarkonst.*)

Apollo'nios. 1. A. från Perga, 200-t. f. Kr., grekisk matematiker. I sitt berömda verk *Om koniska sektioner* — hans enda bevarade — ådagalade han sambandet mellan de olika slagen av koniska sektioner och härledde deras fundamentala egenskaper. Från A. härröra benämningarna ellips, hyperbel och parabel. — 2. A. från Rodos, f. omkr. 295, d. omkr. 215 f. Kr., epiker. Se *Argonauterna*. — 3. A. från Ty'ana (i Kappadokien), 1:a årh. e. Kr., filosof och mystiker, som predikade asketism och sedlig renhet. Se *Nypythagoreism*.

Apo'llos från Alexandria, en kristnad jude, som under 50-t. e. Kr. med stor framgång verkade i Efesos och särskilt i Korint, där hans uppträdande emellertid framkallade en splittring i församlingen (*Apq. 18: 24 f.*; *1 Kor. 1: 11 f.*).

Apologet' (av grek. *apologe'stai*, hålla försvarstal) benämnas särskilt de, som under kyrkans första kamptid (från och med 100-t. e. Kr.) framträdde

med skrifter, i vilka de gent emot hedningar och judar ville försvara och bevisa kristendomens sanning. Endast en ringa del av denna litteratur är bevarad till vår tid, bl. a. Justinus Martyrens båda apologier och samtal med juden Tryfon, fr. omkr. 150, och Tertullianus' eldiga försvarsskrifter från slutet av samma årh. — Med apologetik förstår man den gren av kyrkans verksamhet, som syftar till att gent emot förnekelse och tvivel hävda sanningen av kyrkans förkunnelse.

Apologi', grek., i tal l. skrift framfört försvar för en åskådning l. lära. Jfr Apologet.

Apomi'xis, se Fortplantning.

Apomorfi'n, genom upphettning med saltsyra framställd omvandlingsprodukt av morfin. Till sina verkningar är A. helt avvikande från modersubstansen. Sin viktigaste användning har A. fått genom egenskapen att efter insprutning under huden framkalla kräkning (genom retning av vissa centra i hjärnan). I små doser användes det som slemlösande medel vid katarrer i andningsvägarna.

Aponeuro's (av grek. *apo'*, över, och *neu'ron*, muskel), starka, hinnformigt utbredda skikt av bindväv.

Apoplexi' (grek., bedövning), slag, slaganfall. Se Hjärnsjukdomar.

Apor, *Si'miae*, en till ordn. *Primate's* hörande underordning, karaktäriserad av slutna ögonhålor samt mejselformiga och i slutna rader stående framtänder. Stora hjärnan ligger vanligen fullständigt över lilla hjärnan, ansiktet är delvis naket, de på bröstet belägna mjölkkörtlarna

och bröstvärtorna finnas endast i ett par, moderkakan är skivformig. Honan föder varje gång vanligen blott en unge. Fingrar och tår bära naglar, tummar och stortår äro motsättliga övriga fingrar, resp. tår; i dessa sistnämnda hänseenden utgöra emellertid kloaporna till en viss grad ett undantag. A. kallades fordom "fyrhänta", *Quadrumana*, en felaktig benämning, alldenstund byggnaden hos den till gripfot utbildade foten icke är den hos en hand. A. tillhöra de varmare länderna. De flesta äro skickliga klättrare, som tillbringa sin mesta tid i träden. De uppträda vanligen i flockar under anförande av den största och starkaste hanen. Födan är ytterst växlande: frukter och andra växtämnen, insekter, ägg och fåglar. För människans ekonomi spela de ofta en rätt ödesdiger roll, i det de stundom anställa härjningar på fälten. Köttet av en del arter ätes på vissa ställen, och huden av några former ha fått användning, bl. a. som pälsverk. Utom utseendet har också A:s stora kärlek till ungarna, goda kamratförhållande, intelligens, härmningsdrift, nyfikenhet m. m. i människans ögon skänkt dem en viss särställning bland djuren, som här och där tagit sig uttryck i att några arter t. o. m. ansetts heliga. — A. indelas i två huvudgrupper: Plattnäsoer och Smalnäsoer (se d. o.). Till dessa sistnämnda ansluter sig även människan (se d. o.), vilken emellertid av många forskare anses representera en från *Primates* skild ordning.

Apo'ria, se Pierididae.

Apospori', se Fortplantning.

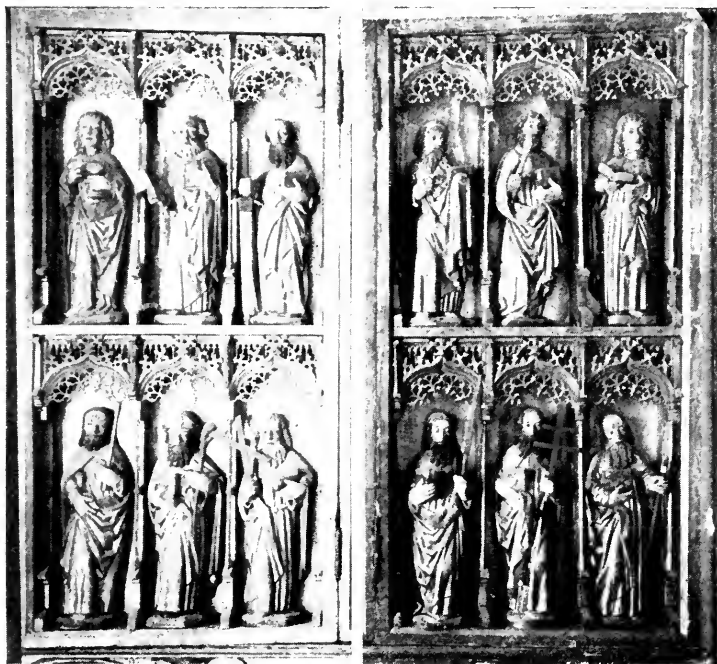

Apostlarna. Överst (fr. v.): Johannes, Petrus, Paulus, Matteus (?), Bartolomeus, Tomas; nederst: Judas Taddeus (?), Jakob d. ä., Andreas, Simon, Filippus och Jakob d. y. (?). Altarskåpsdörrar från Boglösa kyrka, Uppland.

Apostasi' (grek. *apostasi'a*), avfall. — A p o s t a ' t, avfälling.

Apo'stel (grek., sändebud) betecknar i N. T. från början de förnämsta ledarna av det kristna missionsarbetet. Såsom sådana framträda på judiskt område i synnerhet den förnämste av Jesu personliga lärjungar, Petrus, och på hedniskt Paulus och hans medarbetare, bl. a. Barnabas. En fortsättning av detta språkbruk möter t. ex. i uttrycket "Ansgar, Sveriges A." Eljest kom termen snart nog att väsentligen användas om de 12 lärjungar, som Jesus enligt evangelierna samlat omkring sig och vilkas krets efter Judas' utskiljande genom nyval

kompletterades ("de 12 apostlarna"). Namnen på dessa 12 meddelas på fyra ställen i N. T. (Matt. 10: 2 ff, Mark. 3: 16 ff, Luk. 6: 14 ff, Apg. 1: 13), men ej med fullkomlig överensstämmelse i detalj. Om deras verksamhet och öden föreligga, med undantag för Petrus, Jakob och Johannes (se dessa ord), inga tillförlitliga underrättelser (jfr Apokryfiska böcker, 2.; Apostlagärningarna). — När dessa A. eller Paulus framställas av den kristna konsten, erhålla de vanligen karaktäriserande attribut. Sålunda, med anspelning på det av traditionen eller legenden betygade dödssättet, Paulus ett

svärd, Andreas ett X-formigt kors, Bartolomeus en kniv o. s. v., medan Petrus avbildas med två nycklar (på grund av Matt. 16: 19) och Johannes med en kalk o. s. v. — Ordet A. användes även ironiskt i uttrycken "nykterhetsapostel", "sedlighetsapostel".

A posteriori, se **A priori**.

Apostill, eg. tilläggsanteckning på ett dokument, randmärkning.

Apostladagar, dagar, som till någon apostels minne (vanl. hans dödsdag) högtidlighållas i den katolska kyrkan. De avskaffades definitivt i vårt land 1772, och kvar stå endast namnen i almanackan. De äro: 25 jan. *Paulus*, 22 febr. *Petri cathedra* (borttogs 1901), 24 febr. *Mattias*, 1 maj *Filippus* (flyttades 1901 såsom *Filip* till 2 maj), 29 juni *Petrus*, 25 juli *Jakob*, 1 aug. *Petri fängelse* (fr. 1901 *Per*), 24 aug. *Bartolomeus*, 21 sept. *Matteus*, 28 okt. *Simon Judas* (fr. 1901 *Simon*), 30 nov. *Andreas* (fr. 1901 *Anders*), 21 dec. *Tomas*, 27 dec. *Johannes*.

Apostlagärningarna, ursprungligen senare delen av ett dubbelverk, vars första del föreligger i det tredje evangeliet. Enligt gammalkyrklig tradition skulle detta verk vara författat av läkaren Lukas (se d. o.). Troligare är, att denne är förf. till någon av de källskrifter, som ingå däri. I förra delen av A. (kap. 1—12) skildras tilldragelser ur kristendomens första historia i Palestina, i den senare (kap. 13—28) berättas om Paulus' missionsverksamhet och öden intill fångenskapen i Rom. A. torde vara författade inemot slutet av 1:a årh. e. Kr.

Apostlahästar, skämtsamt ut-

tryck om benen som fortskaffningsmedel; hänsyftar på apostlarnas sätt att färdas.

Apostoliska fäder, fornkristna kyrkolärare, som enligt traditionen varit apostlarnas omedelbara lärjungar. Bland dessa äro *Clemens*, enligt traditionen Roms fjärde biskop (omkr. 96), och *Ignatius* av Antiokia (omkr. 115), av vilka brev finnas bevarade, de äldsta. F. ö. äro särskilt att märka den romerske *Hermas*, som författat en stor uppenbarelsebok (omkr. 145), samt *Polykarpus*, biskop i Smyrna (d. såsom martyr, sannolikt 156).

Apostoliska trosbekännelsen l. **Trons artiklar**, en sammanfattning av den kristna tron, i sin nuv. form sannolikt tillkommen i södra Gallien omkr. 500, på grundvalen av den gamla romerska dopbekännelsen, vilken i sin ordning torde hava blivit formulerad omkr. 150 e. Kr. Ansatser till en bekännelsemässig sammanfattning av den kristna tron möta redan i N. T. (1 Kor. 15: 3 f., 1 Tim. 3: 16 m. fl.) och på ett ställe (Matt. 28: 19) även den tredelade dopformeln.

Apostolisk konung, titel, av påven är 1000 förlänad Ungerns förste kristne konung. Den återupplivades 1758 och bars av de habsburgska konungarna till revolutionen 1918.

Apostolisk successio'n, *successio apostolica*, "apostolisk arvs- eller ordningsföljd", d. v. s. ett arvtagande efter apostlarna genom en aldrig bruten kedja av personlig förmedling och invigning ända från deras tid. En sådan A. tillskrev sig biskoparna inom den gamla kyrkan redan under senare delen av 100-t. un-

der striden mot gnosticis men (jfr Biskop). I den katolska kyrkans hierarkiska byggnad har detta sedan blivit ett väsentligt inslag. Av protestantiska kyrkor, som äga biskopsämbetet, kunna endast två, nämligen den engelska och den svenska, göra anspråk på en vid reformationen obruten kontinuitet i detta hänseende. För den högkyrkliga riktningen inom Englands kyrka, som nästan på romerskt sätt betraktar A. såsom oeftergivligt krav på ett rätt kristet samfund, blev denna omständighet på senare tid anledning till ett närmande till den svenska kyrkan, vilket resulterade i sändandet av en beskickning till Uppsala 1909 och i därefter fortsatta förhandlingar. Under dessa hävdades emellertid från svensk sida, att man visserligen ville med glädje begagna sig av den anknytning, som sålunda vore given för ett närmande till Englands kyrka, men att man tillika ej ville uppgiva den



Apoteket Svanen, Göteborg. Därunder:
Apoteket Enhörningens laboratorium.
Göteborg.

evangelisk-lutherska ståndpunkten: att dylik A. ej är något grundläggande, och att man därför alltjämt funne sig oförhindrad att stå i gemenskap även med andra kristna samfund.

Apostolisk vikarie, påvlig ställföreträdare; titel för ledaren av den romerska kyrkans arbete inom länder, där den fulla kyrkliga organisationen ännu icke kunnat införas. A. är vanligen tillika titulärbiskop.

Apostro'f (grek. *apostrofe'*, bortvändande). 1. En sed hos attiska (m. fl.) advokater att i sitt anförande inför domstolen bryta av och rikta sig direkt mot den andra parten. Förekommer även i senare tiders oratoriska stil. — 2. Ett skrivtecken, som placerat i radens övra kant (') tillkännager, att en eller flera bokstäver utelämnats.

Apote'k (av grek. *apote'ke*, bod), anstalt för läkemedelsberedning och försäljning. I Sverige liksom i de flesta europeiska länder är läkemedelshandeln underkastad kontrollerande lagstiftning. Apotekens antal och belägenhet äro hos oss beroende av statsmyndigheternas bestämmelse, och deras innehav fastställas av K. M:t genom utfärdande av apoteksprivilegium (se d. o.). Verksamheten vid A. är noga reglerad genom farmakopé, apoteksvarustadga och medicinaltaxa, vilkas efterlevnad övervakas genom visitationer och inspektioner. — I äldsta tider skötte läkarna även tillverkning och försäljning av läkemedel. Särskilda A. inrättades först i kalifatet i Bagdad på 700-t.; i Europa inrättades de första i Italien på 1200-t. Jämsides med den genom A. ordnade läkemedelshandeln pågick dock länge gård-

farihandel, mot vilken medicinallagstiftningen ingrep. I Sverige lät Gustav Vasa inrätta det första A. (hovapoteket i Stockholm slott c:a 1550); många av Stockholms ännu bestående A. inrättades på 1600-t. 1919 funnos i Sverige 390 A. Lejonet i Malmö torde vara världens största A.

Apotekare kallas i Sverige den, som av Medicinalstyrelsen förklarats behörig att utöva apotekaryrket (legitimerad A.). Här till fordras studentexamen, praktisk tjänstgöring å apotek och genomgången utbildningskurs vid Farmaceutiska institutet. Denna kurs delas i två perioder, dels en ettårig, propedeutisk, som avslutas med farmacie kandidatexamen, vilken berättigar till tjänstgöring å apotek med någon inskränkning i befogenheten, dels en tvåårig, som avslutas med apotekareexamen. — I dagligt tal kallas innehavare av apotek A., medan examinerad A., som tjänstgör å annans apotek, ofta benämnes provisor.

Apotekare-societeten, en sammanslutning, som alla apotekare i Sverige måste tillhöra, erhöll kungl. privilegier 1683 och fick sina stadgar stadfästade av K. M:t 1821. Den äsyftar att befördra farmaciens utveckling, bevaka dess idkares intressen, understödja behövande apotekare samt deras änkor och barn ävensom genom gåvomedel o. d. uppmuntra farm. studerande. A:s direktion har säte i Stockholm.

Apoteksprivilegium, av K. M:t meddelat tillstånd att på viss angiven ort inrätta apotek och driva den för sådana förbehållna handeln med läkemedel. I äldre tid kunde A. överlätas av innehavaren, men efter 1834 ha

endast utfärdats A. för viss angiven person. Då handeln med de tidigare säljbara A. var för apoteksväsendet skadlig, fastställdes 1873, att all handel med eller överlåtelse enskilda emellan av A. skulle med utgången av 1920 upphöra. Från detta år äro således samtliga apotek i vårt land personliga. Sedan flera år tillbaka förberedes en omfattande omorganisation av vårt apoteksväsen.

Apoteksvara benämnes varje produkt, som uteslutande i huvudsakligen har användning som läkemedel. Tillverkning av och handel med A. äro reglerade genom en av K. M:t utfärdad apoteksvarustadga (1913). Bland dennas viktigaste bestämmelser äro, att varje A. skall förses med exakt uppgift om sammansättningen (deklaration) samt att minuthandeln är helt förbehållen apoteken.

Apote'm, i en reguljär pyramid den sneda höjden, d. v. s. den linje, som från toppunkten går utefter en av sidoytorna vinkelrätt mot denna sidas baslinje. I en reguljär månghörning kallas radien till den inskrivna cirkeln A.

Apotheos [-teå's] (grek., av *teo's*, gud), en akt, varigenom en människa upphöjdes till gud. Flera forntida hjältar och härskare, bland dem de flesta



Krigets apoteos (Dödskallespyramiden).
Måining av V. Veresjtsjagin.

romerska kejsarna, blevo apoteoserade. Hos romarna tillgick A. så, att den dödes vaxbild brändes, varpå en örn släpptes att flyga upp ur flammorna. Denna antogs medtaga den apoteoserades själ. — A. betecknar numera ett förhållande, en "förklaring". Gripande i sin bittra ironi är ryske målaren Veresjtsjagins tavla "Krigets apoteos", dödskallepyramiden.

Apothe'cium, se *Ascomycetes*.

Apotro'p, se *Fröämne*.

Apoxyo'menos, se *Lysippos*.

Appala'chiska bergen, se *Alleghany-bergen*.

Appara'ns (fr. *apparence*), utseende, yttre sken; sannolikhet.

Appara't (lat. *appara'tus*, tillrustning), varje anordning, med vilken experiment utföres eller en verkan framkallas.

Appare'nt tid, sann soltid, den tid, som angives av en solvisare.

Apparition [-sjo'n] (av lat. *appare're*, visa sig), framträdande; syn, utseende.

Appassiona'to, ital., musikterm: lidelsefullt.

Appel, *Jacob*, f. 1866, föreståndare för Askovs folkhögskola på Jylland från 1906, dansk kultusminister 1910—13, undervisningsminister 1920. A. är en av Danmarks mest framstående folkhögskolemän och en betydande pedagogisk och organisatorisk kraft. Författare till läroböcker i fysik och matematik.

Appe'll (av lat. *appella're*, tilltala, anropa), vad från lägre till högre domstol. Verb: *appelle'ra*. — A. är ss. militär- och jaktterm en lystringssignal och betecknar i fäktkonsten en stamp-

ning med främre foten, åsyftande motståndarens skrämmande.

Appe'll, *Paul Émile*, f. 1855, fransk matematiker, professor vid Sorbonne. Har utgivit arbeten i funktionsteori och mekanik.

Appellationsdomstol, domstol, som i andra instans avgör rättegångsmål; i Sverige hovrätterna.

Appellativ, artnamn, kallas ett substantiv, som är gemensamt namn för alla föremål av samma slag, t. ex. gosse, häst, blomma.

Appellöf, *Jakob Johan Adolf*, f. 1857, d. 1921, zoolog, professor i jämförande anatomi i Uppsala 1911, 1915 föreståndare för universitetets biologiska station i Bohuslän. Studerade särskilt nordiska havsfaunan och deltog i flera expeditioner till de nordliga havsområdena.

Appendici't, lat., se *Blindtarmsinflammation*.

Appendicula'riae, se *Cope-lata*.

Appe'ndix (lat. *appe'ndere*, hänga vid), bihang, tillägg. — Se även *Blindtarm*.

A'ppenzell, kanton i n.ö. Schweiz. A. är ett bergland, tillhörande Rhens vattenområde. A. är delat i A.-*Ausser-Rhoden*, ett tätt befolkat industriområde (bomullsvävnadstillverkning) med huvudsakligen protestantisk befolkning, och A.-*Inner-Rhoden* med boskapskötsel som huvudnäring och med katolsk befolkning. Tyska är språket i båda. Huvudstad Appenzell (5,000 inv.), största stad Herisau (15,000 inv.). A. upptogs 1513 i det schweiziska Edsförbundet. Inv. i Ausser-Rhoden 55,000; i Inner-Rhoden 15,000.

Apperceptio'n, se *Perception*.

Appiska vägen (lat. *Via*



Appiska vägen.

A'ppia), den berömda väg, som ledde söderut från Rom. Den anlades vid slutet av 300-t. f. Kr. av censorn Appius Claudius den blinde och sträckte sig till Capua, varifrån den sedan förlängdes till Brundisium, nuv. Brindisi. På flera sträckor är den ännu i bruk, bl. a. närmast Rom, där den utgrävdes 1850—53. Dess sidor prydas här av otaliga gravmonument från antiken och yngre tider.

Appleton [ä'ppltən], William Archibald, f. 1859, brittisk arbetarledare, sekreterare i *General Federation of Trade Unions* sedan 1907, 1919—20 ordförande i den vid Amsterdamkongressen 1919 reorganiserade Internationella fackföreningsfederationen.

Applice'ra (lat. *applica're*, vika till, foga till), tillpassa, pålägga, använda, tillämpa.

Applikatio'n, broderi av olikfärgade lappar, skurna till mönster och sydda eller klistrade på bottentyget. — **Applikationstryck**, den sorts tryckning, vid vilken färgämnet och betan samtidigt påtryckas tyget.

Applikatu'r, fingersättning (se d. o.).

Applå'd (av lat. *applaudere*, bifalla), handklappning som tecken till bifall. Verb: **applå'de'ra**.

Apponyi [ä'pånji], Albert, f. 1846, greve, ungersk politiker, 1901—05 kammarens talman, flera gånger minister. A. var länge en av Tizasas skarpaste opponenter och åtnjöt stort anseende som talare och debattör. Han var chef för den delegation, som jan. 1920 i Paris fick mottaga de allierades fredsvillkor. A. har flitigt deltagit i den interparlamentariska verksamheten och är ordförande i ungerska föreningen för N. F.

Apporte'ra, taga med sig, frambära.

Appositio'n, substantiviskt attribut (se d. o.). Man skiljer mellan lös A. (som liknar attributiv satsförkortning, skiljes genom paus från huvudordet och överensstämmer till kasus med detta) och fast A. (som närmast kan betraktas som en sammansättningsled). Ex. på det förra slaget: Gustav, *Sveriges konung*; på det senare: *konung Gustav*.

Apprehensio'n, som juridiskt begrepp den handling, varigenom en person tager något i besittning.

Apprete'ring (av fr. *appréter*, göra i ordning) kallas med ett gemensamt namn den följd av processer ett tyg undergår för att från råväv förvandlas till färdig handelsvara. — 1. I *yllefabrikationen* undergår tyget i allmänhet följande behandling: Tyget noppas och lagas samt tvättas för att avlägsna smuts, lim och olja. Tvättningen försig-

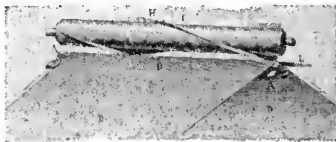

Skärmaskincylinder.



Universal-ruggmaskin.

går i särskilda tvättmaskiner. Därpå torkas tyget (vanl. i centrifuger) och valkas för åstadkommande av krympning och trådarnas hopfildning. Efter torkning undergår väven ruggning med därpå följande överskarning, som åsyftar att avskära de efter ruggningens uppstående ullhåren till jämn höjd. Stundom tillgripes utom överskarningen även svedning. Sista behandlingen består av pressning och, i fråga om tyger med hög glans, även deka-tering (behandling med ånga och därpå följande hastig avkylning). — Kamgarnstyger brukas ej valkas och ruggas blott på undersidan. — 2. *Bomullsvävar* undergå, ifall de skola blekas, ofta en mycket invecklad procedur, innefattande svedning, tvättning, bykning i olika bad, torkning, stärkning m. m., mycket varierande, beroende på den mångfald olika fabrikat, som framställas av bomull. — 3. För *linne- och sidenvävnader* är A. i allmänhet mycket enkel, utom i fråga om linneväv, som skall blekas, då denna procedur blir mera invecklad än i fråga om bomullsvävar, beroende på lintrådarnas förmåga att hålla färgämnen bundna. A. av skinn- och pappersvävar innebär en ytbehandling (tätning, glättning o. d.).

Appretur l. **Appretyr**, detsamma som appretering.

Approbatur, lat., han l. hon godkännes. Se **Betyg**.

Approximera (av lat. *proximus*, närmast), komma nära; ungefärligen beräkna.

Appuna, socken i Östergötl. l., jämte Hov pastorat i Linköpings stift. 420 inv.

Après nous le déluge [apra' no læ dely'j], "efter oss syndafloden", d. v. s. när vi äro borta, må vad som helst ske. Uttrycket tillskrives madame de Pompadour men är äldre.

Apriko's, se **Prunus** och **Mammae**.

Aprikosspinnare, se **Lymantriidae**.

April (lat. *aprilis*, av okänd härledning), den fjärde av årets månader, den andra i den romerska kalendern. Det germanska namnet var påskmånad, det svenska gräsmånad. — 30 dagar. Medeltemperaturen 1859—1915 i Sverige var lägst — 4,6 (Karesuando) och högst + 5,5 (Göteborg). Uttryck som *aprilväder*, *aprillynne* o. a. ha sin grund i månadens nyckfulla väderlek. *Aprilnarri* är sannolikt härrörande från en hednisk värfest.

A priori (lat., eg. från det förra l. föregående) — **Posterio'ri** (eg. från det senare l. efterföljande), ett filosofiskt begreppspär, vari det förra ledet enligt äldre språkbruk användes om bevisföring från grund till följd, från orsaker till verkningar, det senare om bevisföring från följd till grund, från verkningar till deras orsaker. De båda termernas innebörd har senare omformats sålunda, att ett omdöme betecknas ss. sant a priori eller aprioriskt giltigt, när dess sanning framstår som ett nödvändigt förnuftskrav, före och oberoende av erfarenheten, och sant a posteriori, när dess giltighet en-

bart är baserad på erfarenhetens rön. I dagligt tal betyder a priori ungefär detsamma som "på förhand".

Apropå' (fr. à propos), i rätt tid; med anledning av, på tal om; av en slump.

Apsi'd, gemensamt namn på ändpunkterna av storaxeln (apsidlinjen) i en planets l. komets elliptiska bana.

A'psis l. **Absi'd** (av grek. *apsis*, rundning), halvrunt och av en halvkupol betäckt utsprång, särskilt sådant bakom huvudaltaret i kyrkor av basilikatypen (se vidare **Basilika**).

Aptenody'tes, se **Pingviner**.

Apte'ra (lat. *apta're*), passa, foga, anbringa; avpassa för.

Apte'ring, avkapning av timmer i lämpliga dimensioner för verkets rationella utnyttjande.

Apterygo'ta, en grupp vinglösa insekter, härstammande från likaledes vinglösa former. Utveckling utan förvandling. Bakkroppen med extremiteter. Se **Fjällborstsvansar**, **Hoppstjärtar**, **Larvborstsvansar**, **Protura**.

A'pteryx, se **Kivi**.

Apti't (av lat. *appe'tere*, eftersträva), matlust, begär.

Apua'niska alperna, bergskedja i n.v. Italien, mellan Apenninerna och Medelhavet. Berömda marmorbrott vid Carrara.

Apule'jus, **Lucius**, f. omkr. 125, latinsk filosof, som verkade i Kartago. Hans märkligaste skrift är *Metamorphoses*, vari han med infätande av en mångfald gamla sagomotiv ger en satirisk skildring av sin samtid.

Apu'lien (ital. *Puglia*), landskap i s.ö. Italien, omfattande prov. Foggia, Bari och Lecce, till största delen en låg, osund stäpp.

Akerbruk och boskapskötsel. Förnämsta hamnar äro Bari, Brindisi och Taranto. 2,200,000 inv.

A'pus. **Zool.** Se **Euphyllopoda**. — **Astron.** A. l. paradisfågeln, en av s. hemisfärens cirkumpolära stjärnkonstellationer.

Apyre'tisk (grek. nekande *a* och *pyr*, eld), feberfri.

A'qua, lat., vatten, källa, flod, o. s. v. **A. destilla'ta**, destillerat vatten, **A. fo'rtis**, salpetersyra, **A. re'gis**, kungsvatten.

Aqua'rius, se **Vattumannen**.

À quatre mains [akatrmä'n], fr., för fyra händer, fyrhändigt.

Aquifolia'ceae, se **Ilex**.

A'quila. **Astron.** Örnen, stjärnkonstellation på n. hemisfären. A:s starkaste stjärna är **Altair**. — **Zool.** Se **Kungsörnsläktet**.

A'quila. 1. Prov. i mellersta Italien. 420,000 inv. — 2. Stad i A. l, invid Gran Sasso d'Italia. Sommarbadort. 22,000 inv.

A'quila, **Johannes Kaspar**, f. 1488, d. 1560, tysk präst, Luthers biträde vid översättningen av G. T. och en ivrig förkämpe för reformationen. Superintendent i Saalfeld 1527.

Aquila'ria, se **Agallocha**.

Aquile'gia, växtsläkte (fam. *Ranuncula'ceae*). **A. vulgari's**, akleja, flerårig ört med dubbelt trefingrade, under blågröna blad och vanligen blåa, sällan ljusröda l. vita blommor. De fem kronbladen äro omvandlade till sporrlika honungsgömmen, foderbladen äro kronlika. Träffas stundom vild i s. och mellersta Sverige. Oftast odlad som prydnadsväxt. Även andra arter, ss. **A. chrysa'ntha** med gula och **A.**



Akileja.

caerulea med blåviolettera blommor, odlas.

Aquileja, stad vid n. ändan av Adriatiska havet, grundad 182 f. Kr., under romerska kejsartiden en stark fästning. Förstört av Attila 452, blev A. återuppbyggt och var under medeltiden säte för en patriark. Numera obetydligt.

A'quilo, lat., nordanvinden.

A. R., inom astronomien vanlig förk. för *Ascensio re'cta* eller *rektascension*.

Ar, ytmått, vars storlek är 100 kvm. (= 1,134 kv.-fot).

Ar, kemiskt tecken för en atom argon.

A'ra, se **Papegojor**.

A'rabat-viken, vik av Asovska sjön mellan halvön Kertj och den utmed n.ö. kusten av Krim löpande **Arabat-landtungan**.

Araber, en sydlig gren av den semitiska folkstammen. Från sitt ursprungliga hemland, Arabien, där de som nomader ännu förekomma oblandade, hava A. utbrett sig över Syrien, Palestina, Mesopotamien, hela Nord-Afrika, delar av Sudan och angränsande

områden av Central-Afrika. A. i Arabien kunna delas i två grupper: de bofasta A. och beduinerna. De förra, som äro starkt uppblandade med främmande folkelement, äro i s. Arabien nästan svarta till hudfärgen och krushåriga som negrer. De leva i oaserna och kustländerna som köpmän eller åkerbrukare. Beduinerna, "öknens söner", de kringströvande herdestammarna i Främre Asien och Nord-Afrika, äro de renaste representanterna för den arabiska rasen; spensliga, men kraftiga, sällan över medellängd, av brungul hudfärg. De leva i hyddor av palmlblad eller i tält av mattor och getfällar; deras näringsfång är boskapsskötsel (får, getter, kameler, hästar); dadlar och säd skaffa de sig genom byteshandel med den bofasta befolkningen eller genom röveri. — De sociala förhållandena äro än i denna dag lika patriarkaliska som på Abrahams tid; "sjeiken", stammens rikaste man, frågas alltid till råds i viktigare ärenden. Religionen är islam, ehuru stammar fortfarande finnas, där det ännu råder sol-, stjärn- eller träd- dyrkan.

Arabe'sk, ett ursprungligen i



Arabesk.

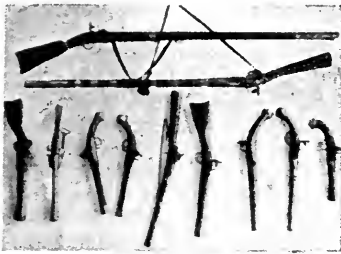

Arabiska eldvapen.

öarna. I ö. följer på det ovan nämnda bergiga Oman Persiska vikens låga kustländer med Al-Ahsa och Koweit. I Persiska viken ligga Bahrein-öarna. A. har huvudsakligen fastlandsklimat med ofta ofantliga temperaturväxlingar under dygnet ($+ 25^{\circ}$ på kvällen, $- 8^{\circ}$ omedelbart efter solens nedgång, har observerats). Nederbörden är mycket ringa, varför vattendragen nästan samtliga äro s. k. wadi, vattenförande endast under regntiden. Bättre bevattning och större fruktbarhet ha kustbergen. Här är befolkningen mestadels samlad. Särskilt fruktbara äro Hadramaut och Jemen, berglandet i s.v., fordom kallat Arabia felix, det lyckliga Arabien. Viktigaste kulturväxt är dadelpalmen. Kaffe-trädet har i Jemen sitt andra hemland (Mocka-kaffe). Samfärdsmedel äro av gammalt kamelkaravaner; nyligen har emellertid anlagts en järnväg Damaskus—Medina—Mecka, "pilgrimsbanan". — *Historia.* Den arabiska halvön är troligen den semitiska stammens urhem. Säkert är, att under årtusendena närmast f. Kr. babylonier, kanaanéer och araméer i olika folkvägar därifrån utgått. Dessa ursprungliga nomader tillägnade sig inom kort den kultur, som förefanns i av dem erövrade om-

råden. I A. blev till följd av landets naturbeskaffenhet nomadtillståndet förhärskande, endast i s.v. utvecklades en högre kultur, varom talrika ruiner och inskrifter (huvudsakligen av sakral natur) bära vittne. Redan i 2:a årtusendet f. Kr. hade minéerna här ett mäktigt rike, som tack vare en livlig handel med egna och indiska produkter uppnådde stor rikedom. Under 600-t. f. Kr. undanträngdes minéerna av de stambesläktade sabéerna (namnet härlett av det från bibeln kända Saba), vilka sedermera i sin tur under 2:a årh. f. Kr. måste vika för himjarerna. Ännu på Augustus' tid var detta rike betydande, men kort därefter började förfallet, och omkr. 300 e. Kr. erövrades detsamma av abessinierna. — En handelsstat var även det i hellenistisk tid grundade nabateiska riket i n.v. hörnet av A., som starkt påverkats av de närgränsande araméerna. Trajanus införlivade detsamma med romarriket såsom provinsen Arabia. — Muhammeds uppträdande och antagandet av islam enade för en tid de sinsemellan ständigt stridande beduin-stammarna. Under de närmaste kaliferna bröto de oemotståndligt fram i Främre Asien och norra Afrika samt



Arabisk karavan. Miniatur ur en arabisk handskrift.

grundade på kort tid ett världsvälde (se Kalifat). Då detta rikets tyngdpunkt snart förlades till Syrien och Mesopotamien, förlorade A. sin betydelse och delades i flera provinser, vilkas ståthållare blevo självständigare i samma mån som kalifens makt minskades. Efter kalifatets upphörande (1258) sökte Egyptens sultaner förgäves tillvälla sig överhögheten över A. År 1517 lyckades den turkiske sultanen Selim I underlägga sig hela kuststräckan utmed Röda havet, och kort tid därefter kom även kusten i n.ö. vid Persiska viken i turkarnas våld, vilka områden, om ock delvis med avbrott, förblivit turkiska besittningar ända till världskriget. 1916 förklarade sig emiren av Mecka Hussein ibn Ali oberoende av Turkiet och blev av England och Frankrike erkänd ss. konung av Hidjaz (se d. o.). Detta var det första stora steget till förverkligande av en av England gynnad plan till bildande av från Turkiet frigjorda arabiska stater. Till dessa hör utom arabiska halvön det 1921 nyskapade konungariket Irak (se d. o.) med Husseins son Feisal (se d. o.) som härskare. Inom A. ligga emiratet Kerak, vilket styres av Husseins andre son, Abdallah, emiratet Nedjd, emiratet Djabal Sjammar, principatet Asir, imamaten Jemen, sultanatet Oman och sultanatet Koweit. Brittiskt protektorat är staden Aden med område.

Arabi'n, se Gummi.

Arabino's, se Socker.

Ara'bi pasja, Ahmed, f. 1839, d. 1911, egyptisk officer och nationalistledare, uppträdde mot det europeiska och turkiska

inflytandet i Egypten, framtvang 1882 en ministär av infödda och vann med sin främlingsfientliga verksamhet sådan framgång, att engelsmännen nödgades ingripa. Alexandria bombarderades, de egyptiska trupperna slogos och A. tillfångatogs. Internerades på Ceylon, varifrån han först 1901 tilläts återvända till hemlandet.

A'rabis, växtsläkte (fam. *Cruciferae*). Örter med vita l. ljusviolettera blommor, smala skidor och jordblad i rosett. 8 arter i Sverige, bl. a. *A. thalia'na*, backtrav, *A. petraea*, strandtrav, *A. alpi'na*, fjälltrav, *A. glabra*, rockentrav. *A. al'bida*, gåsört, en kaukasisk form, odlas ofta på kalljord som prydnadsväxt.

Arabiska havet, den del av Indiska oceanen, som ligger mellan Indien och Arabien. Står genom sundet vid Bab al-Mandab i förbindelse med Röda havet och genom Ormuz' sund med Persiska viken. Dess gamla namn är *Ma're Erythrae'um*.

Arabiska siffror, se Siffra.

Arabiska språket och litteraturen. Arabiskan, det ojämförligt viktigaste av de semitiska språken, är i såväl grammatiskt som lexikaliskt hänseende utomordentligt rikt. Detta gäller särskilt den klassiska arabiskan, koranens och litteraturens språk, som alltjämt användes av de bildade. Under benämningen vulgärrabiska sammanfattas de olika folkdialekter, som uppstått vid sidan av skriftspråket. Trots det arabiska språkområdets väldiga utsträckning — från Mesopotamien till Nord-Afrikas västkust — ansluta de sig i allmänhet rätt nära till skriftspråket. Mest skiljer sig marockanskan därifrån. — Den arabiska

skriften, som läses från höger till vänster, har senast under 400-t. uppstått ur arameisk förebild. Den betecknar endast konsonanter, 28 till antalet. På grund av språkets struktur behöva särskilda vokalbeteckningar blott utsättas, när tydligheten så kräver, t. ex. i poesi. Korantexten är alltid vokaliserad. Efter övergången till islam har den arabiska skriften antagits av flera folk med icke semitiskt språk, bl. a. perser och turkar. — Den arabiska litteraturen är synnerligen vittomfattande. Redan i förislamitisk tid hade utbildats en egenartad konstpoesi med vissa ständigt återkommande motiv (klagan över den älskades frånvaro, ökenschildring, jaktscener, lov över den egna stammen och smädelser mot andra m. m.). De förnämsta dikterna av denna art äro de s. k. *muallakāt*, "de upphängda" eller "de, som förtjäna att upphängas". Förislamitiska äro till stor del även de dikter, som ingå i den av *Abu Tamam* (d. omkr. 846) redigerade samlingen *Hama'sa*, "tapperhet". Islams första verk är koranen (se d. o.), som även i litterärt avseende för araberna framstod som det fullkomliga mästerverket. Det nyväckta teologiska intresset ledde snart till ivrigt samlande av alla traditioner rörande Muhammed och islams första tid samt till omfattande exegetisk verksamhet. Den avoghet, islam ursprungligen visat mot poesi, försvann inom kort till följd av de ändrade politiska förhållandena och det allt starkare inflytandet från Persien. Bland betydande diktare förtjäna nämnas *Abu Nuwas* (d. omkr. 810), vars dikter giva uttryck åt en raffinerad livsnjut-

ning, samt *Mutana'bbi* (d. 965). Påverkad av indisk-persisk levnadsviisdom är även den s. k. *adab* litteraturen (*adab*, bildning), som under angenäm form ville meddela det för historisk och litterär bildning nödvändiga. Förströelselitteratur äro de s. k. *makamerna* (*maka'm*, plats, litterär krets), i vilka en spirituellt vagabond plägar berätta sina upplevelser. Omtyckta voro även fabler och sagosamlingar, bl. a. *Tusen och en natt*, som dock till största del översatts från persiskan. — På det vetenskapliga området ha araberna gjort betydande insatser. Med iver översatte de grekiska verk; det var på denna omväg, som de kristna lärde känna Aristoteles. Betydande matematiker, astronomer och läkare funnos. Historiska och geografiska verk av högt värde blevo utarbetade. Ryktbara filosofer äro *Avicenna* och *Averroës* (se d. o.). Omkr. 1100 e. Kr. är den arabiska litteraturens blomstringstid förbi.

Arabisk filosofi, se *Medeltidsfilosofi*.

Arabisk konst, se *Muhammedansk konst*.

Arabiskt gummi, se *Gummi*.

Aracaju [-jo'], stad i staten Sergipe, Brasilien. Järn-, klädes- och tvålindustri. Export av socker, kakao, kaffe, bomull, salt och hudar. 32,000 inv.

Ara'ceae, växtfamilj (ordn. *Spadiciflorae*) med flertalet arter från tropikernas fuktiga skogar. Vanligen fleråriga örter, ofta klättrande l. epifytiska och försedda med luftrötter, sällan buskar l. träd. Bladen äro ofta mycket stora. De små blommorna äro samlade i en av ett hölster omgiven kolv. Pollineringen utföres

av insekter, mest flugor, varvid kolven och hölstret i förening kunna vara utbildade till en egendomlig fälla. Som lockmedel tjänar därvid ofta en asliknande lukt. Några arter ha betydelse som närings-, många andra som prydnadsväxter. Viktiga släkten äro *A'corus* (se *Kalmusrot*), *Anthu'rium*, *Monste'ra*, *Ca'lla* (vild i Sverige), *Philode'ndron*, *Zantede'schia*, *Aloca'sia*, *Coloca'sia* (se *Taro*), *A'rum*.

A'rachis, se *Jordnötter*.

A'rad, stad i Rumänien, på högra stranden av floden Maros. Stor handel med boskap, spannmål och mjöl. Maskin- och läderindustri. Biskopssäte. A. hörde före världskriget till Ungern. 65,000 inv., av vilka 70 % äro magyarer och 15 % rumäner.

Arafu'ra-sjön, *Alfura-sjön*, det grunda havet mellan Australien och Nya Guinea.

Arago [aragå']. 1. *François Jean Dominique A.*, f. 1786, d. 1853, fransk astronom och politiker, 1809 professor vid Polytekniska skolan i Paris, 1830 chef för Paris-observatoriet och sekr. i franska Vetenskapsakademien. Deputerad från 1831 till hörde han vänstern och var 1848 medlem av "regeringen för nationalförsvaret". Motståndare till Napoleon III:s statskupp 1852. — 2. *François A.*, f. 1862, fransk politiker, deputerad första gången 1903, ledare för republikanska demokratiska ententen inom kammaren, sedan 1920 en av dennas vicetalmän.

Arago'na, stad på Sicilien. I närheten svavelgruvor. 16,000 inv.

Aragonien var ett medeltida spanskt rike, som i n. gränsade till Pyrenéerna, och som genomflöts av floden Ebro. Det grunda-

des på 700-t. av västgoter, som genom den moriska invasionen drivits norrut. A., som efter 1035 var ett konungarrike, utvidgades genom erövringar från morerna, t. ex. Valencia, och genom föreningen med Katalonien 1162. *Ferdinand* den katolske av A. förmådde sig 1469 med *Isabella*, arvtagerska till Kastilien, Spaniens mäktigaste rike, och grundlade därigenom den nuvarande spanska monarkien. A. var Europas första konstitutionella monarki och hade en riksdag (*cortes*) med fyrståndsindelning och en oavsättlig överdomare, som medlade i stridigheter mellan konung och riksdag. — Namnet har bibehållit sig till våra dagar som landskapsnamn, omfattande de spanska provinserna Huesca, Zaragoza och Teruel. 979,000 inv. Förnämsta stad är Zaragoza.

Aragoni't, mineral av kolsyrad kalk, som till skillnad från kalkspat kristalliserar efter rombiska systemet. A. förekommer i kristaller (Långban), såsom sinterbildning ofta i korallliknande massor, kallade "järnblomma", och såsom organisk bildning (musselskal).

Ara'gua, stat i n. Venezuela. 120,000 inv.

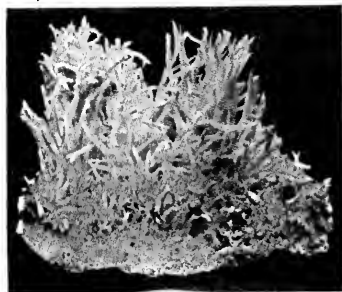

Aragonit, "järnblomma", från Steiermark.

Aragua'ya l. Rio Grande, flod i Brasilien. Rinner upp på Sierra Cayapo och utfaller i Tocantins, vars största biflod den är. Längden omkr. 2,500 km. C:a 1,000 km. äro farbara för smärre ångbåtar.

Araka'n-bergen, bergskedja i nedre Burma, vars västsida genom sin exposition mot sydvästmonsunen har stor nederbörd. A. nå 2.000 m.

Ara'lia, växtsläkte (fam. *Aralia'ceae*). Buskar och träd med vanl. parbladiga blad. Flera odlas som prydnadsväxter, t. ex. *A. chine'nsis*. Se även *Fatsia*.

Aralia'ceae, växtfamilj (ordn. *Umbelliflorae*). Buskar och träd, huvudsakligen från de varma ländernas skogs- och bergsområden. Flertalet tillhöra Ostindien, Malajiska öarna och Syd-Amerika. En svensk representant är *murgrönan*. A., som vanligen ha vackra, fingrade l. parbladiga blad, äro funna redan i kritavlagringar. C:a 650 arter, varav många odlas, ss. *Ara'lia*, *Fatsia*, *Tetrapanax* (se *Ris papper*).

Aralokaspiska inhavet utbredde sig under istiden från Persien upp till Samara och in i Transkaspien. Under istiden var nämligen flodernas tillrinning här större och avdunstningen långt mindre. Aralsjön och Kaspiska havet äro återstoder av denna nu intorkade insjö.

Ara'l-sjön, grund sjö i ryska Central-Asien, till storleken jordens fjärde insjö, c:a 68,000 kv. km. Sjöns areal tilltager trots den starka avdunstningen. Åren 1880—1903 steg ytan med hela 3 m. A. har tilllopp genom Amu-Darja och Syr-Darja, vilka båda äro större än de flesta av Europas floder. A., som är utan avlopp, har en salthalt av 1,08 %

och ligger 74 m. över Kaspiska havets yta, d. v. s. 48 m. över världshavets yta. A. har föga betydelse ur trafiksynpunkt.

Araméer, beteckning för ett antal semitiska stammar, nära besläktade med israeliterna. Från början levande såsom nomader vid randen av den syrisk-arabiska öknen, bröto de upp under loppet av 2:a årtusendet f. Kr. och satte sig fast på olika platser inom de omgivande kulturländerna i v., n. och n.ö. Här grundades så småningom ett antal smärre stater, de flesta belägna n.ö. om Israel, i Hauran och vid Hermon. Den mest betydande var Damaskus, med vilket Nord-Israel under 800- och 700-t. mer än en gång låg i fejd, till dess att Damaskus 734 f. Kr. erövrades av Assyrien. Samma öde drabbade strax därefter övriga arameiska stater. Trots den politiska katastrofen fortsatte emellertid A. att utbreda sig i Syrien och Mesopotamien och assimilerade här med tiden övriga befolkningselement. Från 700-t. f. Kr. var arameisk an det internationella språket i Främre Asien, även i Palestina (2 Kon. 18: 26), där det slutligen under århundradena närmast f. Kr. helt utträngde hebreiskan såsom talspråk, så att man i Palestina på Jesu tid endast talade arameiska. På en av de väst-aramaiska dialekterna äro vissa delar av Esras och Daniels böcker skrivna (se vidare *Bibel*). I ö., kring Edessa, talades en annan arameisk dialekt, för vilken beteckningen *syrisk* a blivit den vanliga (se vidare *Syrien*).

Aranjuez [-chue'th], stad i Tajos floddal, s. om Madrid, Spanien. Slott med berömd park. 13,000 inv.



Ararat.

Arany [ár'ránj], János, f. 1817, d. 1882, ungersk skald, såsom epiker och balladdiktare en av Ungerns främste. Hans bästa epos är *Toldi* (1847). — Sonen Lászlo A., f. 1844, d. 1898, bekant för sin tyskfiendliga dikt *Hunnerslaget* (1874).

Arapai'ma, se *Osteoglossida* e.

A'rarat, bergsparti med två vulkaniska toppar, Stora och Lilla A., i Armenien. Det med evig snö täckta Stora A. är v. Asiens högsta berg, 5,200 m. Vulkaniskt utbrott inträffade senast 1840. — Om ett forntida rike med namnet A. se *Armenien*.

Araro'ba, se *Krysarobin*.

Arauca'ria, växtsläkte (fam. *Pina'ceae*) med ett tiotal arter, träd, de flesta härstammande från Syd-Amerika och Australien. De ha pyramidlik växt och kranssittande, horisontala grenar med ständigt gröna, breda, styva barr. *A. imbrica'ta* bildar stora skogar på Anderna i Chile; kottarna äro av ett barnhuvuds storlek. Fröna, dubbelt så stora som vanliga mandlar, utgjorde förr infödingarnas huvudsakliga födoämne. Även av t. ex. *A. Bidwi'lli*, *Bunya - Bunya*, och *A. brasi-*

lia'na, *Pinheiro*, förtäras fröna. *A. exce'lsa* från Norfolk-ön importerats till Sverige och är här en vanlig krukväxt. Många arter ge värdefullt virke.

Arauka'ner, krigisk indianstam i s. Chile. A. utkämpade långvariga strider med spanjorerna och voro oberoende till 1887. Nomader l. bofasta i byar vid floderna. C:a 100,000.

A'rax, ett för svenska förhållanden, av professor E. O. Arenander och agronom G. Dahlander utarbetat måttband för bestämning av levande vikt hos nötkreatur.

Arbe'la, stad i det forna Assyrien, ö. om Ninive. Se *Alexander den store*.



Araucaria excelsa.

Arbetarbostäder, se **Bostadsfrågan.**

Arbetsbörser l. **Arbetsbörs** (fr. *bourse du travail*), en utländsk institution, vars uppgift är arbetsförmedling, studier av arbetsmarknaden och i övrigt bevakande av arbetarnas intressen. Som fackföreningarna ofta förlägga sina sekretariat till A., påminna dessa till karaktären om våra "Folkets hus". Den första A. upprättades i Liège 1880. I Paris finns den största A., sedan 1892 inrymd i en ståtlig byggnad med samlingslokaler, bibliotek, salar för arbetslösa m. m., högkvarteret för C. G. T., *Confédération générale du travail*.

Arbetaren, daglig tidning i Stockholm, som utkommer sedan nyåret 1922 med Frans Severin ss. huvudredaktör. A. är organ för Sveriges Arbetares Centralorganisation samt avser att arbeta för syndikalismens idéer och de fackliga organisationernas utveckling.

Arbetsfrågan. Med uppkomsten av den industriella kapitalismen uppstod den moderna arbetsfrågan, vars föremål framför allt är arbetarnas levnadsvillkor. Tidigast industrialiserades England, och tidigast gjorde sig där behovet av en lösning av A. gällande. I slutet av 1700-t. skapades industrisamhällen, bestående av hundratusentals kulturellt och materiellt vanlottade arbetare, som fingo anstränga sina krafter till det yttersta för en ringa arbetslön, sällan tillräcklig att föda hustru och barn, varför dessa med sitt arbete måste bidra till hushållet. Bostadsbrist och saknad av tillgångar medförde nödvändigtvis trångboddhet, som gav näring åt sjukdom och osedlighet. Det uppväxande släktet demoraliserades och degenererades i högsta grad.

Arbetsgivarna, kapitalisterna, förfäktade Adam Smiths teori om den fria konkurrensen och saknade varje intresse att lindra arbetarnas lidanden. Deras undergång ansågo de längstgående som ett nödvändigt ont för att hindra jordens överbefolkande. Arbetarnas skrivelser till regeringen, hungerrevolter, skadegörelser på maskiner och annat arbetsmaterial resulterade endast i försämrade förhållanden. Den nya klassen var för svag, så länge den saknade enhetlig organisation, för att kunna påräkna nämnvärt statsintresse. I organiserad form framträdde på 1830- och 40-t. den moderna arbetsrörelsen (se d. o.) som en av samhällets maktfaktorer med avsikt att framtvunga en lösning av den brännande frågan. Detta har lyckats i de flesta väsentliga punkter (bättre bostäder och löner, kortare arbetstid, tryggnad ålderdom, sjukhjälp m. m.). Problemet lösning har sökts på tre linjer: 1) *Socialismen* anser, att orsaken till arbetarklassens elände ligger i de enskilda arbetsgivarnas företräde till produktionens mervärde. Således bör A. kunna lösas genom en omläggning av produktionsförhållandena därhän, att samhället övertager produktionsmedlen. Detta utbyte av individualism mot socialism som samhällsorganisatorisk grundsats måste anses som en orimlighet, så länge individerna tänka mera på sin egen fördel än på samhällets. 2) *Konservatismen.* En bestående samhällsordning vinnes genom återgång till den förkapitalistiska tidens patriarkaliska förhållande mellan arbetaren och arbetsgivaren. Teoriens genomförande faller dels på omöj-

ligheten att förvissa sig om att alla arbetsgivare vårda sig om sina arbetares bästa, dels på att parternas medlemmar nu äro underkastade sina organisationers vilja. F. ö. är den moderna arbetaren ej hågad att anse sina önskemåls uppfyllande som en nådegåva utan som sin rätt. 3) *Liberalismen*. Förhållandet mellan arbetsgivaren och arbetaren blir bäst, om det får utveckla sig i frihet. Allt tredje mans ingripande är förkastligt. Den fria konkurrensen sovrar och stärker det ekonomiska livet (se Manchester skolan). — Under slutet av förra århundradet framträdde den s. k. socialreformatoriska riktningen, vars slagord är *statshjälp, samhällshjälp och hjälp till självhjälp*; genom dessa allsidiga strävanden till förbättring av arbetarklassens villkor utjämnas klassmotsättningarna, utan att därför klasserna upphävas. På denna väg har man nått fram till vackra resultat i fråga om arbetarskydd, arbetshygien, arbetarbostäder, arbetslöner, medling i arbetstvister m. m. Det var Bismarcks och katedersocialisternas (se d. o.) socialreformatoriska arbete på 1870-t. i Tyskland, som gav impulsen till liknande strävanden i övriga Europa.

Arbetsföreningar för tillvaratagande av gemensamma intressen förekommo i större omfattning först på 1800-t. De avsågo trevnad (sällskapsaftnar), inbördes hjälp (sjuk-, begravnings- och understöds-kassor), kooperativ produktion l. konsumtion samt yrkesintressens tillvaratagande (se Fackförening och Arbetarrörelsen). — Numera menas med A. vanligen de

sammanslutningar mellan hantverkare, industri- och grovarbetare, som förekomma i vissa städer i ideellt och understödssyfte. De äga merendels bibliotek, läse- och samlings-salar och avsevärda fonder.

Arbetsförsäkring och **Arbetsförsäkringsråd**, se **Socialförsäkring**.

Arbetsinstitut, vissa bildningsanstalter för personer utan högre skolbildning. Äldst bland dessa är **Stockholms arbetsinstitut**, stiftat 1880 av d:r Anton Nyström. Sedan dess ha c:a 500 dylika anstalter uppväxt under namn av A., föreläsningssanstalter l. föreläsningssammanslutningar. Undervisningen pågår under vintermånaderna på kvällarna, då kroppsarbetarna i allmänhet äro lediga. Den utgöres av allmänna föreläsningar och elementära praktiska undervisningskurser i modersmålet, matematik, stats- och kommunalkunskap, bokföreläsning, hygien m. m. Arbetsinstituten åtnjuta avsevärda

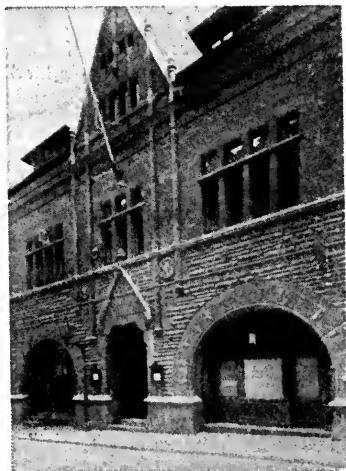

Stockholms arbetsinstitut.

statsanslag. — Stockholms arbetarinstitut äger sedan 1894 eget hus, inrymmande föreläsningssal, bibliotek (c:a 11,000 bd), läsrum m. m. För vården om institutet svarar sedan 1883 Arbetarinstitutsföreningen (80—100 medlemmar, varav hälften arbetare) samt styrelsen.

Arbetarkoloni, i allmän bemärkelse samhälle utanför stad, vilket består av arbetare (kallas numera vanligen arbetarsamhälle); i trängre bemärkelse arbetsanstalt på landet för arbetslösa. Den första A. av vikt var Bodelschwings (se d. o.) koloni Wilhelmsdorf (1882) vid Bielefeld i Tyskland. — I Sverige finns en A. nära Norrköping.

Arbetarkommun, se Arbetarrörelsen, sp. 583.

Arbetarmarseljäsen, tyska socialdemokraternas älsklings-sång ("Wohlan, wer Recht und Wahrheit achtet"), diktades av Jakob Audorf, och sjönges första gången (på franska marseljäsens melodi) vid Ferdinand Lassalles begravning 1865. Sjunges även i Sverige i översättningen "Nu upp till kamp för frihet, bröder".

Arbetarnas bildningsförbund, se Arbetarrörelsen, sp. 586.

Arbetarråd, en i Ryssland uppkommen institution, som är organiserad efter industrier och drifter samt tager direkt del i dessas ledande (i motsats till vanliga fackföreningar) och utövar politisk verksamhet. Tidigast uppkom en dylik organisation — som en frukt av socialistisk propaganda — bland de ryska industriarbetarna under oroligheterna i Petrograd 1904—05. Då bildades nämligen fabrikskommittéer av arbetare, och deras styrelse kallades A., förk. "rådet", ry. *sovjet* [savjä'tt]. Detta A.



Centrala arbetarrådet, Moskva 1919.

undertrycktes emellertid snart men återupplivades under marsrevolutionen 1917 av Nikolaj Tjheidse, som, ehuru själv medlem av dumans exekutivkommitté, vid sidan av denna skapade ett A., bestående av representanter för industriarbetarna i Petrograd. Detta ingrep omedelbart kontrollerande i den provisoriska regeringens verksamhet och handlade ofta i öppen strid mot dess beslut. Arbetarrådet i Petrograd omorganiserades snart till det Allryska soldat- och arbetarrådet med en verkställande centralkommitté, vars ledare Tjheidse var. Han tillhörde mensjvikerna och måste därför avgå i nov. s. å., då bolsjvikerna helt kommo till makten. Dessa samlade all regeringsmakt i stat och kommun till soldat- och arbetarråd samt bonde- och arbetarråd och genomförde således "proletariatets diktatur". — Det ryska föredömet har efterföljts i andra länder, särskilt i Tyskland och Österrike efter novemberrevolutionen 1918 samt i Ungern. Se Bolsjevism.

Arbetarrörelsen. Från den äldsta kapitalismen vid medeltidens slut och nyare tidens början äga vi de första spåren av allmänna arbetarrörelser, men först genom den industriella revolutionen i slutet av 1700-t. fram-

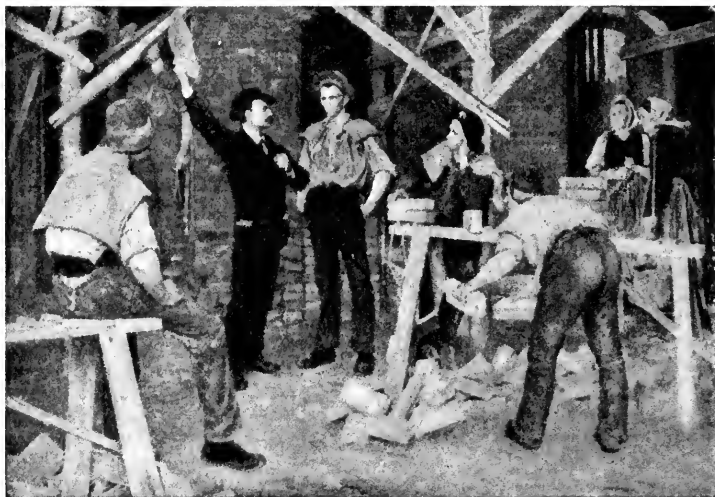

Agitation. Oljemålning av Hildur Hult.

trädde de som mäktiga samhällsströmningar. A:s första fas kännetecknas i allmänhet av en revolutionär sektrörelse eller av fria sammanslutningar för bildandet av sjuk- och begravningskassor, konsumtions- och produktionsföreningar. Dessa sökte tidigt inverka på arbetsförhållandena, ehuru detta var olovligt och belagt med straff. Ur dessa enkla föreningar utvecklades efter hand vår tids betydelsefulla fackföreningar (se d. o. och nedan). Snart ingingo även politiska moment i A:s program, som gick ut på att skaffa arbetarklassen del i lagstiftnings- och förvaltningsmakten. Det första politiska arbetarpartiet (se *Chartismen*) bildades i England på 1830-t. och verkade för politiska (allmän rösträtt m. m.) och arbetarnas levnadsvillkor berörande frågor (normalarbetsdag, arbetarskydd, humanare fattigvårdslagstiftning m. m.). A. i

modern mening räknar sitt ursprung från de båda tyskarna Marx och Engels, som under decenniet efter februarirevolutionen 1848 gävo A. en teoretisk grundval och genom att förläna den internationell karaktär skapade förutsättningar för ett växande inflytande. (Se *Socialdemokrati*.) Under Marx' ledning tillkom i London 1864 Internationella arbetarassociationen. De närmaste 20 åren medförde nationella arbetarpartier i de flesta industriländer samt fackföreningarnas lagliga erkännande. Sedan dess har A. genomsyrat samhället i alla riktningar för att förbättra lönearbetarens levnadsvillkor. Till höjandet av dennes kulturnivå har man begagnat sig av skolor, kurser, föredrag, bibliotek m. m. En omfattande vetenskaplig och skönlitterär litteratur har växt fram. Senare tiders hårda kamp mot arbetsgivarna

har medfört splittring av A. i rörelser av såväl moderat karaktär (t. ex. Revisionismen) som radikal (se Bolsjevism, Syndikalism och Ungsocialism). Under världskrigets första tid åstadkoms i de krigförande länderna en "borgfred", som i förening med krigstillståndet klavband A. Men efter ett år togs kampen upp igen med konferensen i Zimmerwald (se d. o.) som en av de första stridsignalerna, och vid världskrigets slut hade A. en rad segrar att anteckna, olika omfattande i olika länder. Radikalast blev segern i Ryssland, där den genom bolsjevikrevolutionen nov. 1917 utmynnade i proletarietets diktatur. I Tyskland krävdes det blodiga strider med de radikalaste elementen (spartakisterna) för att undan ett bolsjevikiskt kaos



Hamnarbetaren. Staty av Meunier.



Affisch av Walter Crane.

rädda de omfattande vinsterna av revolutionen 1918: arbetarnas politiska likställighet med andra klasser och ett i vidaste utsträckning verkställt genomförande av A:s gamla socialpolitiska programpunkter. I en rad andra länder, bl. a. Sverige, genomfördes under trycket av den våldsamma utvecklingen i utländska stater i lugna yttre former det väsentliga av A:s både politiska och sociala mål. — Den svenska A. organiserades först på 1880-t. i fackföreningar, då sådana bildades inom de flesta yrken på alla större platser. Detta skedde i allmänhet under inflytande av socialdemokratiska organisationer. Verkningsarna på lönenivån av den dåvarande ekonomiska depressionen jämte andra länders exempel bragte våra arbetare till insikt om fackföreningarnas värde som kampmedel. A. organiserades efter anglogermanskt mönster. En ords utövare sam-



Hjalmar Branting i talarstolen på Ladugårdsgårde, Stockholm.

mansluta sig till en fackförening, som efter yrken och arbetsställen kan bestå av sektioner i verkstadsklubbar. Fackföreningarna bilda avdelningar i fackförbunden, vilka antingen äro rena yrkesförbund (Träarbetarförbundet, som utgöres av träarbetare i skilda industrier) eller industriförbund (Textilarbetarförbundet, vars medlemmar tillhöra textilindustriens olika yrkesspecialiteter). Flertalet fackförbund lyda under en gemensam centralorganisation, den s. k. Landsorganisationen, bildad 1898. Den är återförsäkringsanstalt vid lockouter och vissa av densamma godkända strejker, omfattande mer än 3 % av medlemsantalet av fackförbundet i fråga. Från 1901 uppehåller Landsorganisationen reguljär förbindelse med Internationella arbetarassociationen. Länken mellan A. och socialdemokratien utgöres av arbetarkommun-

nen, socialdemokratiska arbetarpartiets lokala filial, som består av fackföreningar på orten. För en förenings anslutning till arbetarkommunen fordras endast enkel majoritet. Föreningens minoritet åter äger rätt till reservation och därmed följande befrielse från partiavgifterna. Fackförbunden och Landsorganisationen hava intet samband med socialdemokratien annat än rent personella, i det partiets förtroendeposter ofta besättas med personer ur dessa organisationer. — Även förekomma arbetarorganisationer, som ej hylla socialdemokratien, såsom det opolitiska Svenska arbetarförbundet (1899—1920) och den icke-parlamentariska och revolutionärt syndikalistiska Sveriges arbetares centralorganisation. — Helt naturligt kunde ej denna målmedvetna organisering undgå att väcka farhågor hos arbetsgivarna. 1902 års politiska storstrejk visade tydligt de gamla näringsidkareföreningarnas oduglighet i samhällskampen. Som motvikt till arbetarorganisationerna bildades arbetsgivarföreningar, av vilka den betydelsefullaste är Svenska arbetsgivarföreningen (se d. o.), som nu



Demonstration för högre arbetslön. (Köpenhamn 1918.)

(1922) omfattar så gott som hela svenska storindustrien, representerad genom särskilda yrkes- och ortsförbund. Vid inträdet i dessa föreningar måste arbetsgivaren avgiva en på en ganska stor summa lydande garantiförbindelse, vilken föreningen äger uppsäga, om han visar sig ohörsam eller osolidarisk. För större samverkan i vissa frågor bildades 1910 De svenska arbetsgivarföreningarnas förtröende råd, till vilket ett flertal föreningar anslutit sig. — De kampmedel, som parterna begagna sig av, äro framför allt arbetarnas strejker och arbetsgivarnas lockouter (se Arbetsinställelse). Strejker på den svenska arbetsmarknaden förekommo tidigast på 1860-t. Därefter ha de år för år tilltagit i antal och omfattning. En svår stöt fick arbetarnas nyväckta klassmedvetande 1899, då den s. k. Åkarpslagen stadgade straff för försök till vissa brottsliga handlingar mot s. k. strejkbrytare. 1902 års storstrejk var riktad mot samhället i dess helhet. Den var ett politiskt påtryckningsmedel i rösträttsfrågan. De närmaste åren tillväxte spänningen på arbetsmarknaden mer och mer, och parterna rustade sig till strid. Mest brände frågan om arbetsgivaren ensam skulle leda och reglera arbetsstyrkan. Den stora kraftmätningen inträffade 1909 med storstrejk (se Strejk) och storlockout. Sedan c:a 12 mill. arbetsdagar gått förlorade, återställdes arbetsfreden igen. Nu hade staten fått ögonen öppna för vilken maktfaktor A. verkligen var. Det var nödvändigt att frångå de gammalliberala idéerna och i stället efter socialreformatoriskt mönster (se Arbetarfrågan) på allvar ta itu med

A. Den enda dittillsvarande statsåtgärden av betydelse för bevarandet av arbetsfreden var 1906 års förordning om medling i arbetstvister. 1910 och 1911 års riksdagar sökte giva stadga åt arbetsförhållandena genom försöken att införa lagstadgade kollektivavtal med skadeståndsplikt, reglering av andra arbetsavtal, speciell domstol i arbetstvister m. m., vilka förslag föllo i A. K. Likväl har Högsta domstolen genom ett prejudikat 1915 tillerkänt kollektivavtalen rättslig verkan. 1920 trädde en ny lag om medling i arbetstvister i kraft. — Även för arbetsförmedlingen har staten sörjt genom att bevilja penningunderstöd till de offentliga länsanstalterna härför. Bland övriga frukter av A:s påtryckning på statsmakten är 1912 års lag om arbetarskydd (se d. o.) samt de fr. o. m. 1919 tillkomna provisoriska lagarna om begränsning av arbetstiden (se d. o.). I de åtgärder, som vidtagits på socialförsäkringens (se d. o.) område, är det främst arbetarklassen, som tillgodosetts. — Bland de åtgärder, som vidtagits inom A. för höjandet av svenska arbetarens kulturella nivå, märkas upprättandet av arbetarinstitut (se d. o.) och föreläsningsföreningar. I syfte att centralisera denna verksamhet bildades 1912 Arbetarnas bildningsförbund (A. B. F.), som 1921 omfattade 20 fackliga, politiska, kooperativa och kulturella riksorganisationer med c:a 800,000 medlemmar. Det organiserar biblioteks- och föreläsningsverksamheten inom arbetarklassen, förmedlar bokinköp samt utdelar anslag till studiecirklar och föreläsningskurser.

Arbetarrörelsens arkiv bilda-



Arbetarrörelsens arkiv.

des 1902, på initiativ främst av fil. d:r O. Borge, som en avdelning av Stockholms Arbetarebiblioteksförbund, under vars styrelse det sorterade ända till 1 juli 1906, då det blev Socialdemokratiska partiets och Landsorganisationens gemensamma egendom. A., som är inrymt i Folkets hus i Stockholm, har så långt det varit möjligt räddat och samlat allt, som kan gagna arbetarrörelsens historiska bedömande och utforskning. Allt beagnande av arkivets samlingar är kostnadsfritt.

Arbetarsekretaria't, benämning på vissa utländska upplysningsbyråer för arbetare. De besvara kostnadsfritt frågor om arbetarförsäkring, arbetarlagstiftning, arbetarorganisation m. m. Tjänstemän äro avlönade arbetarsekreterare. Om A. i Sverige, se **Landsorganisationen**.

Arbetarskydd. Förra århundradets hastiga industriella utveckling medförde å ena sidan en arbetarnas klasskamp riktad mot arbetsgivarna och å andra sidan statens strävanden att med lagstiftningsåtgärder förändra situationen till det bättre. Bestämmelserna om arbetarförsäkring (se **Socialförsäkring**), medling i arbetstvister m. m. avsågo ursprungligen endast den lönta-

gande kroppsarbetaren men ha efter hand utsträckts att i de flesta punkter gälla för alla arbetare i annans tjänst. — Tidigast framträdde krav på A. i England, och 1802 tillkom där den första arbetarskyddslagen (för textilindustrien), som begränsade barns arbetstid till maximum 12 timmar pr dygn(!). Senare ha lagar om A. i alla länder blivit allt talrikare. Arbetslagar för barn och kvinnor rörande ålder, arbetstid och hygien ha oftast varit det primära på området. I många länder ha nu arbetarna tillkämpat sig en lagstadgad 8-timmars arbetsdag (i Sverige tillämpad sedan 1 jan. 1920). Trucksystemet, d. v. s. arbetslönens utbetalande i produkter, har förbjudits. Bestämmelser för bedrivande av hemarbete ha givits till förekommande av hygieniska vådor. Föremål för internationell behandling blevo arbetarskyddsfrågorna första gången på den **arbetarskyddskonferens**, som på Vilhelm II:s inbjudan sammanträdde i Berlin 1890. Bland de inbjudna staterna befann sig även Sverige-Norge. Man kom överens om att vidtaga vissa åtgärder rörande fabrikstillsyn och fabriksstatistik samt natt- och söndagsarbete m. m. Berlinkonferensen var det första internationellt officiella erkännandet av arbetarfrågans rätt till intresse från statens sida, och i egenskap av det första försöket till likformig arbetarskyddslagstiftning fick den stor betydelse. 1897 sammanträdde i Zürich den första **internationella arbetarskyddskongressen** av opolitisk läggning. På denna och några veckor senare på kongressen i Bryssel diskuterades möjligheten av en internatio-

nell förening för arbetarskyddsfrågor, vilken blev verklighet i Paris 1900. Föreningens sekretariat förvandlades 1901 till en Internationell arbetsbyrå med säte i Basel och med uppgift att bedriva jämförande studier i arbetarskyddsfrågor. I en *Bulletin* hade byrån att offentliggöra sin förberedande behandling av de frågor, som skulle förekomma å föreningskongress. Vid kongressen i Köln 1902 var Sverige jämte 11 andra stater representerat. På kongresserna i Bern 1905 och 1906 beslöt man att genomdriva förbud för kvinnors nattarbete, och 1913 träffades på en förberedande kongress i Bern överenskommelse om förbud mot nattarbete i fabriker för minderåriga och om begränsning i deras och kvinnors arbetstid. Innan beslutet hann genomföras, kom världskriget emellan och förhindrade vidare samarbete. — Vid fredsslutet 1919 beslöts inrättandet av en permanent organisation till främjande av internationell arbetarskyddslagstiftning. Rätt till inträde i organisationen fingo medlemmar av Nationernas Förbund. Till de årliga kongresserna skola alla medlemmar utse delegerade. En Internationell arbetsbyrå upprättades av organisationen att styras av ett administrationsråd på 24 medlemmar, av vilka 6 äro representanter för arbetarna, 6 för arbetsgivarna och 12 för de regeringar, som kongressen ansett skola representeras i styrelsen. Vid det första sammanträdet på denna grundval, i Washington 1919, behandlades arbetstids-, kvinno- och barnarbets- samt arbetslöshetsfrågorna. Det beslöts att föreslå upprättandet av en konven-

tion mellan alla stater om 8-timmars arbetsdag, att barn under 14 år icke sysselsättas med industriarbete, att minderåriga förbjudas nattarbete, att uppfordra alla nationer att ansluta sig till Bernkonventionens förbud 1906 mot kvinnors nattarbete, att giva barnsängskvinnor ledighet 6 veckor före och efter nedkomsten och under denna tid understöd av staten eller allmän försäkring. Till arbetsbyråns senaste prestationer hör upprättandet av en universell arbetslöshetsstatistik. Styrelsen gästade (på regeringens inbjudan) Stockholm första gången juli 1921, där några dagars överläggningar fördes i riksdagshuset. Endast ett fåtal av konferensens rekommendationer och förslag till konventioner ha blivit ratificerade. — Den svenska arbetarskyddslagstiftningens betydelsefullaste verk äro minderårighetsförordningen 1881, minderårighetslagen 1900 och yrkesfarelagen 1889, vilka samtliga ersattes med arbetarskyddslagen 1912. Den nya lagens karaktär är allmängiltig, avsedd att vara grund för vidare speciallagstiftning. Lagbestämmelserna äsyfta med få undantag allt arbete, som utföres av någon på annans uppdrag. Så stadgas om *skydd mot yrkesfara*, att arbetsgivaren är pliktig att iakttaga allt, som i avseende på arbetslokaler, maskiner och redskap eller eljest med hänsyn till arbetets natur skäligen kan anses av nöden för att skydda av honom sysselsatta arbetare mot olycksfall och ohälsa i arbetet. Stadgandet åtföljes av närmare bestämmelser för arbetsgivaren, hur han skall gå till väga, och K. M:t för-

behålles rätt att vid behov särskilt föreskriva. För *minderåriga* (personer under 18 år) gäller generellt, att de ej få användas i något arbete förrän de inhämtat folkskolans lärokurs eller efter fyllda 13 år erhållit behörigt avgångsbetyg från denna. Dock hindras ej den minderårige från arbete under ferierna. Minimialdern för arbete under jord i stenbrott eller gruva är 15 år, inom den mindre industrien, hantverk, handel o. s. v. 12 år och f. ö. 13 år för gosse och 14 år för flicka. Dessutom skall den minderårige ha läkares tillstånd att deltaga i arbetet samt varje år underkastas läkarbesiktning. De minderårigas arbetstid är betydligt kortare än de vuxnas, och de få i allmänhet icke användas till nattarbete. F. ö. växlar härvidlag bestämmelserna efter åldern. *Kvinnors användande i arbete* under jord i stenbrott eller gruva är förbjudet. Kvinna, som väntar sin nedkomst, får ej förvägras ledighet två veckor före denna, och ej heller får hon användas i arbete de närmaste sex veckorna efter, annat än med läkares tillstånd. Ammar hon själv sitt barn, äger hon rätt till erforderlig ledighet härför. Stränga inskränkande bestämmelser finnas för kvinnors nattarbete. För kvinnor och minderåriga gäller dessutom, att, då sysselsättningen kan medföra fara för olycksfall eller skadlig inverkan på hälsa och kroppsutveckling eller våda i sedligt avseende, K. M:t kan ingripa. Tillsyn över lagens efterlevnad utövar yrkesinspektionen (se d. o.), vars chefsmyndighet är byrå för arbetarskydd inom socialstyrelsen (se d. o.).

Arbete är i *nationalekonomisk*

bemärkelse den fysiska och psykiska kraftens utlösning i en nytthet, d. v. s. något som har värde för mänskligt behov och intresse. Mänskligt A. är betingat av möda. Ansträngning för nöjes skull, motion, sport, lek, dans etc. räknas icke som A. I allt A. fordras medverkan av mänsklig intelligens; därför säger man, att ett dragdjur eller en maskin arbetar, enär det ju ytterst sker genom mänsklig vilja. Genom A. tillfredsställas behoven, och därför är dess värde beroende på dessas nödvändighet. Allt A. består egentligen i förflyttning. Intelligensen dirigerar förflyttningen. F. ö. sköter naturen resten i processen för frambringandet av en nytthet. A. och naturen äro grundfaktorerna i all produktion. Kapitalet är en större mängd arbetsutbyte och natur, samlade på en hand, således ingen ursprunglig produktionsfaktor. — Den klassificering, som man gör av A. i kropps- och intelligensarbete, facklärt och icke facklärt A., är av stor betydelse vid uppskattningen av en nations ekonomiska värde. Därför är det ett statsintresse att skapa en arbetsstyrka, som icke blott är stor till antalet utan även av hög kvalitet, vilket nås genom förståndigt handhavande av arbetskraften (goda löner, närings-, bostads- och samhällsförhållanden, lagom avpassad arbetstid m. m.). — *Mekaniskt A.* Förflyttas en kropp, på vilken en kraft verkar, en viss vägsträcka, uträttas härvid ett mekaniskt A., vars storlek uttryckes genom produkten av kraften och förflyttningen i kraftens riktning. Om tyngdkraften, som åverkar en kropp, är p kg. (m. a. o. kroppen väger p kg.) och kroppen lyftes en sträcka av

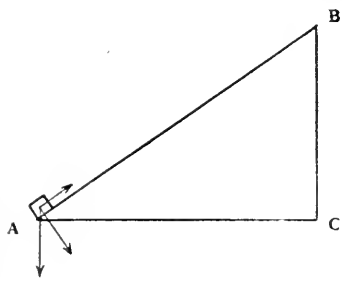

En kropp släpas uppför ett glatt, lutande plan.

s m., uträttas härvid ett arbete av $p \times s$ meterkilogram (mkg.). Släpas en kropp uppför det glatta, lutande planet AB, uträttas härvid ett lika stort arbete som om kroppen skulle lyftas lodrätt från C till B, ty fastän sträckan AB är längre än CB, är förflyttningen i tyngdkraftens riktning (lodlinjen) i båda fallen densamma. — A. uttryckes i praktiken i meterkilogram; i det absoluta måttssystemet är enheten för A. $1 \text{ erg} = 1 \text{ dyn} \times 1 \text{ cm.}$; $1 \text{ mkg} = 98,100,000 \text{ erg.}$ Jfr Elektriska måttsenheter.

Arbetet, socialdemokratisk Malmötidning, grundlagd 1887 av Axel Danielsson, efter hans död (1899) redigerad av August Nilsson ("Kabbarp"), 1908—18 av G. Löwegren och därefter av A. Engberg.

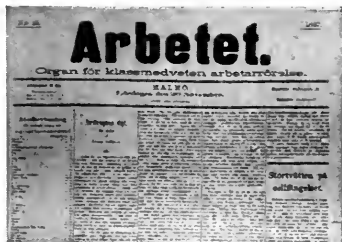

Faksimile ur Arbetet.

Arbetets riddare (*The noble Order of the Knights of Labor*) stiftades 1869 av skräddaren U. S. Stevens i Filadelfia som en hemlig sammanslutning med uppgift att sysselsätta sig med arbetarfrågor oberoende av fackföreningarna och strejkpolitiken. Under socialismens och fackföreningarnas stora tillbakagång på 1880-t. strömmade arbetarna till detta samfund, som sålunda 1886 räknade nära 800,000 medlemmar; redan s. å. avsköndrade sig c:a hälften till en facklig sammanslutning, American Federation of Labor. Nu äga A. ringa betydelse.

Arbetets söner, socialdemokratisk sång, förf. av H. Menander på 1880-t.

Arbetsavstängning, se Arbetsinställelse.

Arbetsavtal, överenskommelse mellan arbetsgivare och arbetare rörande arbetet, särskilt kroppsarbete. Se Arbetsbeting. **Tjänstehjonsavtal**, **Tjänstelega**.

Arbetsbeting, arbetsavtal, varvid en person av en annan betingar sig ett visst arbetsresultat. Skulle därvid arbetaren få arbetet förstört, innan det levererats, erhåller han ej någon betalning för sin möda. — Arbeta på beting med garanterad lön för viss tid (timme, dag, vecka o. s. v.) är en vanlig form för tjänstelega (se d. o.) i vår industri. Lönen utgår som timlön, daglön o. s. v. men skall beräknas efter visst belopp för vad arbetaren under denna tid hunnit fullborda, ifall denna beräkning leder till en högre slutsumma. — Rörande beställning har osäkerhet rätt huruvida det skall räknas till köp eller beting. 1905 fastslogs, att.

om en person skall mot vederlag i penningar något förfärdiga och ämnet därtill bestå, är detta avtal att anse som köp (utom vid byggnadsföretag, som betraktas som beting, liksom f. ö. då arbetsgivaren håller materialet). För utbekommande av arbetslönen äger betingarbetaren panträtt i det utförda arbetet, så länge han besitter det.

Arbetsbyrå, ibland beteckning på anstalt för arbetsförmedling (se d. o.) — *Internationella arbetsbyrå*, se *Arbetsarskydd*, sp. 589.

Arbetsdiagram, en grafisk framställning av de tillståndsförändringar ångan undergår i en ångmaskin, gaserna i en explosionsmotor, luften i en kompressor etc. A. kunna vara av två slag: 1) tryckvolymdiagram, vari man framställer gasens tryck och volym vid olika tillfällen; 2) entropidiagram, framställande gasens entropi och absoluta temperatur vid olika tillfällen. Tryckvolymdiagrammen registreras med hjälp av en indikator (se d. o.).

Arbetsfördelning. *National-ekon.* Ju högre en organism är utvecklad, dess större är uppdelningen av livsfunktionerna på särskilda organ. Detsamma är förhållandet med samhället, vars näringsliv, speciellt industrien, mer och mer specialiseras. Man fördelar tillverkningsprocessens detaljer på många händer, maskiner, lokaler. Härigenom vinnas snabb produktion, men den åtföljande arbetsensidigheten gör arbetets börda än hårdare. Genom maskinernas fullkomnade därhän, att de övertaga de rent automatiska handgreppen, minskas dock arbetarens fysiska an-

strängning, och han har krafter nog att motverka enformigheten genom annan sysselsättning på fritiden. — Såsom ex. på vår tids vittgående arbetsfördelning må nämnas, att undersökningar av Tysklands hantverk, handel, industri och trafik upptaga ca 11,000 olika yrkesarter. — *Biol.* Se *Differentiering*.

Arbetsförmedling. För att erhålla kännedom om tillgången på arbete och arbetskraft voro redan tidigt såväl arbetare som arbetsgivare intresserade av åtgärder för arbetsförmedling. I Sverige voro fordom marknaderna, särskilt de s. k. folkmarknaderna, tillfällen att ingå avtal rörande jordbruksarbete. Inom hantverket sörjde skråväsendet för A. Snart uppstod i städerna en privat sådan, genom s. k. dränge- och pigeskaffare och -skafferskor. För att dessa ej skulle behöva anlitas, inrättade statsmakten 1732 ett s. k. adresskontor, till vilket såväl husbönder som tjänare voro pliktiga att uppgiva platsombyten. Adresskontoret upphörde redan 1735. I samma mån som näringslivet utvecklades och kommunikationerna förbättrades (varigenom arbetskraften blev rörligare), växte behovet av effektiv A., och den blev som privatföretag synnerligen inkomstbringande. Denna reglerades 1884 genom en kungörelse angående kommissionärer (se d. o.) för anskaffande av anställning. Inom vissa yrken strävar man att upprätthålla egen A. Så är fallet bland många kontors-, ingenjörs-, privatlärrinne- m. fl. frivilliga organisationer; även anvisa vissa utbildningsanstalter sina avgående elever platser, och arbetsgivarnas och arbetarnas fackorganisatio-

ner söka underlätta A. bland sina medlemmar. Särskilda välgörenhetssammanslutningar finnas, som anvisa platser åt nödställda, bl. a. åt frigivna fångar. Alla dessa åtgärder spela dock en mindre roll vid sidan av den offentliga arbetsförmedlingen. Grunden härtill lades genom Hälsingborgs och Göteborgs kommunala anstalter för A. (1902), vilka raskt vunno efterföljd i andra städer. 1906 ställdes dessa under statens kontroll samt erhöles statsunderstöd. Kontrollen utövas av socialstyrelsens arbetsförmedlingsinspektör. Den sålunda statsunderstödda och kontrollerade offentliga A., utgöres av länsanstalter, i vilka de kommunala (filialer, stundom blott ombud) infogas.

Arbetsförmåga, det mekaniska arbete, som uträttas på tidsenheten (jfr Arbete). A. uttryckes vanligen i hästkrafter (HK), eller kilowatt. En hästkraft motsvarar en A. av 75 meterkilogram i sekunden, kallas ofta maskinhästkraft och är ett godtyckligt valt mått. En hästs A. är i högsta grad beroende icke endast av djurets individuella egenskaper utan även av dess hastighet vid arbetet. Vid en hastighet av 1,11 m/sek. och en arbetstid av 8 timmar presterar en häst en A., som, beroende på hästens vikt, kan variera mellan 0,66 och 1,33 maskinhästkrafter. En arbetare vid en vev (t. ex. vid ett vindspel) visar vid långvarigt arbete en arbetsförmåga av i genomsnitt $\frac{1}{10}$ maskinhästkraft. A. kallas ofta effekt.

Arbetsgivareföreningen, se Svenska arbetsgivareföreningen och Arbetarrörelsen, sp. 584.

Arbetshem, välgörenhetsin-

rättningar, som bereda vissa arbetslösa möjlighet att förtjäna sitt uppehälle. Stockholm äger arbetshem för frigivna fångar, kvinnliga idioter, blinda m. fl.

Arbetshus, se Fattigvård.

Arbetshäst, kallblodig häst, som nyttjas för tyngre dragarbete i motsats till den varmblodiga vagns- l. ridhästen. De vanligaste i Sverige förekommande A. äro den nordsvenska, ardenner- och clydesdalehästen.

Arbetsinrättning, se Fattigvård.

Arbetsinställelse uppkommer antingen på arbetarnas initiativ eller också på arbetsgivarens. I förra fallet kallas den strejk, som kan förstärkas till blockad, i senare lockout (se dessa ord). Arbetsinställelserna äro ett medel att tvinga motparten till eftergift på ett eller annat område. Dessa A. bliva rättsstridiga först, om avtal därigenom brytas. Försök att med våld eller hot tvinga någon till A. eller hindra någon att återgå till arbetet eller övertaga erbjudet sådant är straffbart (Åkarpslagen). Genom riksdagens beslut 1921 har igångsatts en undersökning rörande samhällsfarliga arbetsinställelser. Jfr Arbetarrörelsen.

Arbetskammare, se Arbetsråd.

Arbetslön är det pris, som betalas för varan arbetskraft. A. utgår i form av tidlön, stycklön eller kombinationer av dessa, såsom vid arbete på beting med garanterad timlön (se Arbetsbeting). Även arvode och honorar äro att anse som arbetslöner. Lörens höjd bestämmes vid fri konkurrens enligt de allmänna prislagarna, beror alltså på förhållandet mellan tillgång

och efterfrågan på arbetskraft. Till skillnad från andra varor kan denna icke lagras, och den kan producera mer än sitt eget värde, åstadkomma ett mer värde, varigenom kapitalet skapas. Endast i form av A. erhåller den egendomslöse arbetaren del av produktionen. — Många teorier ha framställts rörande sättet för och orsakerna till A:s fluktuationer. Enligt Ricardos och Lassalles järnhårda lönelag svänger A. över och under existensminimum som jämviktsläge, så att om A. stiger över detta, växer utbudet på arbetskraft, vilket i sin tur ånyo möjliggör en sänkning av A.; sjunker A. under existensminimum, avtar tillgången på arbetskraft, en höjning av A. blir nödvändig. Emellertid har man observerat, att en ökning i tillgången på arbetskraft icke beror på enbart existensminimum utan på samtliga krav på en viss levnadsstandard, eng. *standard of life*, och först när A. överstigit denna, inträda teoriens verkningar. — Numera har man övergivit liberalismens metod att låta A. reglera sig själv. Såväl staten som intresserade organisationer ingripa här (se Arbetarfrågan, Arbetarrörelsen, Arbetarskydd). — På senaste tiden använder man mycket s. k. glidande löneskala, eng. *sliding scale*, d. v. s. A. stiger och faller i förhållande till allmänna prisnivån.

Arbetslöshet uppkommer vid otillräcklig arbetstillgång. Begreppet utesluter i allmänhet brist på arbete på grund av arbetsoduglighet, arbetskonflikter m. m. A. är ett ont, som existerat i alla tider och vars bekämpande är en viktig social uppgift. Bland orsakerna till A. märkas



50,000 arbetslösa demonstrera i London, oktober 1921.

de nästan regelbundet återkommande bakslagen i produktion och omsättning, hastiga ekonomiska och tekniska framsteg, varigenom konkurrenssvaga företag gå omkull och deras personal blir arbetslös, förändringar i mode- och smakriktningar, ogynnsamma klimatförhållanden (som gör arbetet säsongartat, t. ex. måla-rens). — För A:s bekämpande har man sökt möjligheter på många håll; bland dem märkas effektiv arbetsförmedling, begränsning av arbetstiden (detta har särskilt i depressionstider vid avtagande produktion varit nödvändigt för att kunna behålla den fulltaliga arbetsstyrkan), förläggande av offentliga arbeten till tider, då arbetstillgången i allmänhet är minst, igångsättande av extra offentliga arbeten som nödhjälp, upprättande av arbetshem, arbetarkolonier o. d. — Ett medel mot A:s misär är arbetslöshetsförsäkringen, vars upprinnelse är arbetslöshetskassorna i England 1831. Sedan har exemplet efterföljts av alla civiliserade länders arbetar- och arbetsgivar-

organisationer, ja, även allmänna medel ha anslagits för dylika kassor. För att erhålla ökad kännedom om arbetslösheten och därmed ökade möjligheter till dess bekämpande föres i många länder särskild arbetslöshetsstatistik, och anstalter ha även vidtagits för en universell sådan (se *Arbetarskydd*). — För ordnandet av ett enhetligt arbete mot A. i Sverige tillsattes 1914 Statens arbetslöshetskommision (se d. o.).

Arbetsmaskin är i motsats till kraftmaskin (se d. o.) en maskin, som utvecklar nyttigt arbete av något slag, t. ex. verktygsmaskiner, kvarnar, spinn- och vävmaskiner m. fl.

Arbetspremie, penningbelöning, som tilldelas straff- och tvångsarbetare i rikets fängelser för flit och väl utfört arbete. Ena hälften äger fången omedelbart använda inom fängelset, den andra insättes för förräntning på postsparbanken och utbetalas först vid frigivningen.

Arbetsprofil, en företrädesvis vid byggandet av järnvägar och vägar använd ritning, efter vilken terrasseringsarbetena bedrivs. Den utgöres av en profilritning (se *Banprofil*) i stor skala, där schaktningens djup och påfyllningens höjd samt övriga uppgifter av vikt finnas angivna.

Arbetsråd, arbetskamare, en statens institution, vars uppgift är att tillvarata arbetarnas och arbetsgivarnas gemensamma intressen med avseende på arbetsavtalen. Parterna mötas i A. med lika rätt att under statens medverkan avgöra vissa principfrågor angående arbetar- och arbetsförhållanden. — I Belgien inrättades ett "industri- och arbetsråd" 1887. Ex-

emplet efterföljdes sedan här och var, t. ex. i Danmark 1901, i Norge 1909 och i Sverige 1919 i samband med införandet av normalarbetsdagen. Vårt A. utgöres av sju ledamöter, utsedda av konungen, två på arbetsgivarnas förslag och två på arbetarnas. De övriga tre äro opartiska män, av vilka minst en äger domarkompetens. Jfr *Arbetarråd*.

Arbetsstatistik, se *Socialstatistik*.

Arbetsstuga, benämning på det slags skolhem, som under vintermånaderna (okt.—maj) efter för dagen slutad skoltid bereda skydd och sysselsättning för 7—14 års barn av sådana fattiga föräldrar, vilkas verksamhet förhindrar dem att se till hemmet om dagarna. I A. meddelas undervisning i lättare hantverk. Som lön för arbetet erhålla barnen en riklig måltid, middag eller kvällsmat eller bäggedera. A. finansieras huvudsakligen genom anslag av stadsfullmäktige och församlingarna samt genom försäljning av barnens arbeten. — Den första A. skapades 1887 i Adolf Fredriks förs. i Stockholm (på initiativ av fru Anna Hierta Retzius) av Stiftelsen *Lars Hiertas Minne*, som på ansökan även lämnar understöd till övriga arbetsstugor. Sådana finnas numera i ett 50-tal städer och större platser samt i de nordligaste socknarna. På grund av de långa skolvägarna utgöra A. i sistnämnda trakter fullständiga hem för barnen under vintermånaderna. Endast somrarna tillbringa de hemma. — Lärarpersonalen är dels frivillig, dels avlönad. Varje A. äger egen styrelse och står dessutom under överinseende av en centralkommitté. Sådana finnas för Stockholms, Göte-

borgs, Västerbottens och Norrbottens A. Centralkommittén i Stockholm anordnar lärokurser för utbildande av föreståndarinnor och lärarinnor. — I Danmark upprättades den första A. redan 1872, i Norge 1886; det oaktat är denna sociala räddningsverksamhet mest utvecklad i Sverige.

Arbetstid, i nationalekonomisk mening den tid, en arbetare enligt överenskommelse använder till arbete på arbetsplatsen (raster inräknas ej). En lagstadgad arbetsdag kallas normal- eller maximalarbetsdag och får i regel ej utan myndighets tillstånd överskridas. — Tidigare reglerades arbetstiden genom avtal — kollektivavtal eller individuella avtal — mellan arbetsgivare och arbetare, men arbetarparten hade stundom ej stor möjlighet att göra sin mening gällande. Vid 1800-t:s början vidtogos visserligen lama statsåtgärder att begränsa A., främst för minderåriga och kvinnor. Så stadgades 1802 i England maximiarbetstiden för barn till 12 timmar. Genomgripande förbättringar har den organiserade arbetarrörelsen genom målmedvetet strävande så småningom lyckats genomdriva. — Krav på 8 timmars normalarbetsdag framställdes första gången på internationella arbetarkongressen i Paris 1889, då även 1 maj gjordes till internationell demonstrationsdag för denna sak. — Före världskrigets utbrott hade arbetsdagen i de flesta länder nedpressats från 12 à 14 timmar till 8 à 10 timmar och i Australien och Nya Zeeland till 8 timmars normalarbetsdag, vilken under krigets senare år gjorts till verklighet här och var i Europa. — I Sverige utkom den första s. k. åttatimmarslagen 17

okt. 1919 (lagen om arbetstidens begränsning. Denna lag, som allenast var avsedd att vara en försökslag, har i vissa delar modifierats genom en ny lag av 22 juni 1921. Även denna är av försökslags natur och gäller till 1 jan. 1924. Rörande arbetstiden å svenska fartyg har antagits en lag 24 okt. 1919, vilken lag jämväl är provisorisk. — Fredsfördraget i Versailles av 28 juni 1919 innehåller en principförklaring rörande reglering av arbetstiden (del XIII i fördraget). Ett av den permanenta internationella arbetsorganisationens organ, generalkonferensen, har på grund av fredsfördragets bestämmelser i hithörande frågor hållit två sammanträden i Washington 29 okt. — 29 nov. 1919 och i Genua 15 juni—10 juli 1920. På den förra, vid vilken 39 stater voro representerade, antogs bl. a. förslag till konvention angående begränsning av arbetstiden i industriella företag till 8 timmar om dagen och 48 timmar i veckan. Denna konvention har emellertid icke blivit av Sverige ratificerad, enär vår nuvarande lagstiftning i viktiga hänseenden skiljer sig från konventionens bestämmelser. Vid konferensen i Genua, där 27 länder voro representerade, antogs i hithörande frågor bl. a. rekommendationer angående begränsning av arbetstiden inom fiskerihanteringen samt angående begränsning av arbetstiden i inre sjöfart. Ej heller dessa rekommendationer hava av vårt land blivit ratificerade.

Arbetstransmission, ledning för överförande av mekaniskt arbete, t. ex. axelledningar med lager, kopplingar och remskivor, kugghjul- och friktionsväxlar m. m.

Arbetstrupp, trupp avsedd för befästnings- och förbindelsearbeten bakom fronten. Bildas i allmänhet av äldre årsklasser samt av icke fullt vapendugliga värnpliktiga. Befälsinramningen är i allmänhet ganska svag.

Arbetsstryck, det övertryck i en ångpanna, som under normal drift icke får överskridas. Provinngstrycket brukar vara betydligt högre än A.

Arbetsvals, se Kardning.

Arbetsvetenskap, se Psykoteknik.

Arbetsöverföring, oegentligt kallat kraftöverföring, en anordning inom industrien att till mer eller mindre avlägsna orter överföra ett på annat ställe alstrat mekaniskt arbete. — 1. Med de av Polhem uppfunna *konstgångarna* överföres ett vattenhjuls roterande rörelse till ett system fram- och återgående stänger, som driver på annan ort belägna arbetsmaskiner, t. ex. pumpar och uppfodringsverk i en gruva. — 2. *Hydraulisk* överföring med tryckvatten användes ofta, t. ex. till pressar o. d. maskiner inom verkstadsindustrien. — 3. Överföring med *ånga* till avses från ångpannan belägna maskiner. — 4. Överföring med *komprimerad luft*, en inom bergsbruket mycket använd form av arbetsöverföring. Se Elektrisk arbetsöverföring.

A'rbiter, lat., skiljeman, -domare. — A. *elegantia'rum*, smakdomare (jfr Petronius).

Arbitrage [arbitra'j], fr., inköp l. försäljning av en valuta (i form av banköverföring, check, växel l. d.) på en börsplats och försäljning, resp. inköp av densamma på annan börsplats till högre, resp. lägre pris i ändamål att erhålla den vinst, som här-



Arboga. Hamngatan och kyrkan.

igenom uppstår. — **Arbitrator** [-sjör], person som bedriver A.-verksamhet.

Arbiträr (av lat.), godtycklig, beroende på ens eget val.

Arboga, stad i Västmanl. l. vid Arbogaån, 15 km. från dennas utlopp i Galten och vid Örebro—Köpings järnväg. Fabriks- och handelsstad. Av industri märkas margarinfabrik, glasbruk, mekanisk verkstad och bryggeri. Kraftstation. A. är den inre handelsstaden för jordbruksområdena vid Mälarens innersta vik. — A. anlades under den tidigare medeltiden vid en krök av ån (fornsv. *arbughi* = åbåge), Arbogaån, och blev på grund av sitt läge vid den segelbara ån en av Mälardalens mest betydande köpstäder. A. ägde under medeltiden flera kyrkor, ett helgeandshus och ett kloster, och 1553 inrättades där den äldsta svenska, ännu existerande skolan (numera samskola). I A. höllos under 1400- och 1500-t. flera riksmöten. Särskilt betydelsefulla voro riksdagarna 1435 (den första i Sverige, se Engelbrekt), 1561 [se Erik (XIV)] och 1597. Stadens välstånd varade till in på 1600-t., då genom Hjälmare kanals anläggning och förlänandet av stadsprivilegier åt Linde och Nora stadens handel och sjöfart betydligt avtog. — A. stadsförsamling (5,090 inv.) bildar jämte

A. landsförsamling (1,540 inv.) och Säterbo ett pastorat i Västerås stift.

Arboga artiklar, se Erik (XIV).

Arboga kontrakt, i Västerås stift, omfattar pastoraten Arboga stads- och landsförsamlingar samt Säterbo, Himmeta, Medåker och Västra Skedvi.

Arboga-ån, tillflöde till Galten, Malarens västligaste fjärd. Uppkommer av två källarmar, Nora- och Lindeåarna. Vid åns nedersta fall ligger Arboga och vid dess mynning Kungsör. Genom Hjälmare kanal, som mynnar mellan Arboga och Kungsör, står A. i förbindelse med Hjälmarenen. Den 140 km. långa ån är segelbar upp till Arboga.

Arborelius, Olof Per Ullrik, f. 1842, d. 1915, landskapsmålare, hämtade sina motiv huvudsakligen från Dalarnes skogs-trakter, Bergslagen, den svenska östkustens skärgårdar, alperna och Italien. A. blev 1901 professor i landskapsmålning vid konstakademien.

Arbrå, socken i Gävleb. l., pastorat i Uppsala stift. 6,100 inv.

Arbrå och Järvsö tingslag, Gävleb. l., omfattar socknarna Arbrå, Undersvik och Järvsö.

Arbuthnot [a'bøthnåt], John, f. 1667, d. 1735, engelsk författare, stod i nära förbindelse med Pope och Swift; bekant för sin kvicka satir, den politiska allegorien *The history of John Bull*, John Bulls historia.

Arbuti'n, se Mjölon.

Arby, socken i Kalmar l., jämte Hagby och Karlslunda pastorat i Växjö stift. 1,340 inv.

A'rca, ett släkte musslor med tjocka skal och talrika, små, lika stora lås-tänder. Typ för en un-

derordning musslor. *A. no'ae*, Noaks ark, en art med något båtliknande utseende från Medelhavet.

Arcachon [arkasjä'ŋ], stad i dep. Gironde, Frankrike, vid Arcachonviken. Mycket besökt havsbad. Vinterkurort. Havsfiske, ostronodling. 10,000 inv.

Arca'dia l. *A c c a d e m i a d e l l' A.*, litterärt sällskap, stiftat 1690 i Rom i avsikt att sammanhålla den krets, drottning Kristina samlat omkring sig. Som litterärt program uppsattes kamp mot marinismen (se d. o.) genom återuppväckande av herdediktens ideal; fortlever i vår tid som ett slags klubb.

Arca'dius, f. 377, d. 408, den förste östromerske kejsaren, efter Teodosius kejsare över ö. delen av romerska riket 395. Landet hemsöktes under hans tid av hungersnöd och barbarernas härjningar.

Arca'ni discipli'na (lat., hemlighetslära), benämning på en med det hedniska mysterieväsendet besläktad, från mitten av 200-t. utbildad sed att omge dop, nattvard och bekännelseformler med hemlighetsfull tystnad gent emot utomstående.

Arca'to (av ital. *arco*, stråke), med stråke (vid violinspel), det samma som *coll' arco*; motsats *pizzicato*.

Arch [a'tj], Joseph, f. 1826, d. 1919, huvudledare för brittiska jordbruksarbetarrörelsen; 1885—86 och 1892—1900 medlem av underhuset; bildade 1872 *The national union of agricultural labourers*.

Archaeopteryx lithographica, urfågeln, en fossil fågel av ungefär en kråkas storlek, funnen i två exemplar i Bayerns juraavlagringar. A. är



Archaeopteryx lithographica.

en ursprunglig fågeltyp, vilken i många avseenden skiljer sig från de nutida fåglarna och visar flera anknytningspunkter till kräldjuren. Den hade tänder, lång svans med parvis anordnade stjärtfjädrar, fästade vid kotornas föreningspunkter, samt tre fria fingrar, beväpnade med väl utbildade klor. Fyndet av A. har varit av utomordentlig betydelse, och A:s existens anses som ett av de bärkraftigaste bevisen för fåglarnas härstamning från kräldjur.

Archangel, se **Arhangelsk**.

Archer [a'tjə], William, f. 1856, engelsk kritiker, översättare och författare. Mest känd för sina översättningar av Ibsens prosadramer. Förde under världskriget en häftig polemik mot Georg Brandes ("Färgblind neutralitet. Öppet brev till G. B.", 1916).

Archianneli'da, se **Uranelider**.

Archimedes, se **Arkimedes**.

Archipe'ngo, Aleksandr, f. 1884(?), rysk bildhuggare, den förnämste representanten för den

kubistiska riktningen inom skulpturen, vilken med avsikt undvikande den direkta avbildningen av naturen söker omtolka den i abstrakta former. Se ill. till **Bildhuggarkonst**.

Arcimbo'idus, Johannes Angelus, f. 1485, d. 1555, från 1550 ärkebiskop i Milano, generalkommissarie för avlaten i Nord-Tyskland och Skandinavien 1514; bedrev oblygt avlatshandel. Sökte 1518 medla mellan Kristian II och Sten Sture d. y.

A'rckenholtz, Johan, f. 1695, d. 1777, historieskrivare och politiker; skrev bl. a. *Mémoires concernant Christine, reine de Suède*. Detta arbete är en av de viktigaste källorna till Kristinas historia.

Arcole [a'rkålle], by s.ö. om Verona, n. Italien. Vid A. slog Napoleon nov. 1796 österrikarna.

Arctander, Sofus Anton Birger, f. 1845, norsk politiker, l:e borgmästare i Kristiania 1908—20, fyra gånger statsråd, bl. a. i Michelsens ministär 1905—07, stortingsman från 1878 med vissa avbrott till 1906, kortare tider talman i lagtinget och i odelstinget. A. har haft stort anseende som skicklig debattör och kunnig jurist och flitigt använts för utskotts- och kommittéarbeten.

A'rctia, se **Oäkta spinnare**.

Arcti'ctis, se **Binturong**.

Arcto'gea, se **Djurgeografi**.

Arctopi'theci, se **Kloapor**.

Arctosta'phylus, se **Mjölön**.

Arctu'rus, björnvaktaren, fixstjärna av l:a storleken i konstellationen **Bootes**.

Arcusfunktioner, se Cyklo-metriska funktioner.

Ardaha'n, stad i Georgien vid floden Kuras övre lopp. Tidigare turkisk fästning, erövrades A. av ryssarna 1878 och införlivades efter ryska revolutionen 1917 med Georgien. C:a 85,000 inv.

Arda'sjev-affären, se Hadjetlaché.

Ardèche [ardä'sj], departement i s.ö. Frankrike, genomflutet av floden A., en biflod till Rhône. 295,000 inv. mot 330,000 1911. — Huvudstad: Privas.

Ardennerhästen l. den belgiska hästen, tyngre arbetshäst, varav i Sverige förekomma två typer, låglands- och bergsardennern. Den förra är stor och klumpig med lösa och svampiga vävnader (lymfatisk), den senare något mindre (höjd över manken 150—160 cm., vikt c:a 600 kg.) och med fastare konstitution, varför den är mera omtyckt. Ardennerhingstarna ha visat sig särdeles lämpliga vid korsning med inhemskt stomaterial. A. anses passande för det större och intensivare jordbruket i södra och mellersta Sverige. **Stamboksföreningen** för

svenska ardennerhästar åtnjuta anslag från staten och vissa hushållningssällskap.

Arde'nnerna, kuperat bergland i gränsområdet mellan Frankrike, Belgien och Luxemburg. A. bilda n.ö. gränsen för Seinebäckenet. Området är rikt på stenkol, järn, zink samt bly och på grund härav i de norra delarna tätt befolkat.

Ardennes [ardä'nn], departement i n. Frankrike. 280,000 inv. mot 320,000 1911. — A.-kanalen, 105 km., förbinder Meuses och Seines vattenområden.

Arde'nte, ital., musikterm: eldigt, glödande.

Ardi'sia, växtsläkte (fam. *Myrsina'ceae*, ordn. *Primula'les*). *Tropiska* buskar l. träd med läderartade blad, vita l. röda blommor och svarta l. röda, glänsande bär. I Sverige odlas särskilt en östasiatisk buskform, *A. crenula'ta*, med mörkgröna, i kanten vågiga blad och röda frukter.

Ardi'ti, ital., oförvägna; namn på de frivilliga trupper, som bildade d'Annunzios armé i Fiume.

Ardji'sj, Erdjisj, Argidag, isolerad vulkankägla på Kappadokiens högslätt. Mindre Asiens högsta berg. 4,060 m.

Ardre, socken i Gottl. l., jämte Östergarn och Gammelgarn pastorat i Visby stift. 550 inv.

Area'l (lat. *a'rea*, yta), ytvidd, yttinnehåll; även som adjektiv: "det areala innehållet".

Are'ca, se *Areka-palmen*.

Are Frode, f. 1067, d. 1148, isländsk historieskrivare. Hans *Islendingabók* är en förnäm och vederhäftig skildring av Islands historia från dess bebyggande till år 1060.

Aréhn, Nils, f. 1877, skådespelare. Har vid Dramatiska teatern, vid Ranfts m. fl. teatrar



Ardennerhäst.

framställt en rad historiska monumentalfigurer och moderna karaktärsroller, bl. a. Antonius i Shaksperes Julius Caesar.

Are'os, se **Arianism**.

Are'ka-palmen l. **betelpalmen**, *Are'ca catechu'*, en på Sunda-öarna inhemsk palm, allmänt odlad i Ostindien för sina frukter, areka-l. betelnötternas. Dessa likna något gula plommon till utseendet och innehålla ett hårt, intill 3 cm. långt frö, omgivet av det trådiga frukt-köttet. Fröna kokas i vatten och skäras i skivor samt användas till betel (se d. o.). De innehålla bl. a. garvämne, fett och alkaloider.

Arela't, ett konungarike, som en greve Boso 879 upprättade i s. ö. Frankrike med Arles, romerska *'Arelatum*, till huvudstad. Som motsats till det av en greve Rudolf 888 bildade riket **Transjuranska Burgund** med huvudstaden Genève kallades **A. Cisjuranska Burgund**. Rikena sammanslogos 933 under namnet **Arelat** eller vanligast **Burgund**.

Arén, Erik, f. 1772, d. 1859, åländsk folkledare, länsman, organiserade jämte pastor Gummerus i Finström en folkresning mot ryssarna 1808 och besegrade ockupationshären men måste följande år fly till Sverige. 1821 erhöi han kejserlig amnesti och återvände till Åland, där han kvarstannade till sin död.

Are'na, lat., eg. "sand", namn på romarnas med sand beströdda stridsplats i amfiteatern; fäktarbana, skådeplats.

Arenander, Erik Oskar, f. 1862, agronom, professor i husdjurslära vid Ultuna lantbruksinstitut sedan 1918. Har genom föreläsningverksamhet och för-

fattarskap flitigt verkat för höjande av det svenska jordbruket med binärningar, spec. husdjurskötseln, samt arbetat på förädling av den svenska obehornade boskapen.

Arena'ria, växtsläkte (fam. *Cariophyllaceae*). Ett 70-tal arter utbredda över hela jorden. Små, krypande l. tuvade örter med motsatta, hela blad och femtaliga, vita, mera sällan röda blommor. I Sverige vanligast äro *A. serpyllifolia*, sandnarv, och *A. trinervia*, skogsnarv.

Arendal, stad i Aust-Agder fylke, Norge, vid Skagerak. Skeppsfart och trävaruhandel. 11,000 inv.

A'rends, Leopold Alexander Friedrich, f. 1817, d. 1882, rysk-tysk uppfinnare av ett även i Sverige mycket använt stenografiskt system. Se **Stenografi**.

Are'nga, se **Socketpalmen**.

Areni'cola, se **Polychaeta**.

Arenius, Olof, f. 1700, d. 1766, svensk porträttmålare, elev till David von Krafft, tog intryck av holländsk konst, som han studerade i dess hemland 1730—36, var på 1740-t. porträttören på modet och verkade som lärare vid ritareakademien.

Arensburg (estn. *Kuresaare*), stad på Ösel, Estland, tidigare svensk fästning, uppgiven till ryssarna 1710. A. med område var 1648—54 ett grevskap, av drottning Kristina förlänat till M. G. De la Gardie. 5,000 inv.

Are'nskij, Anton Stepanovitj, f. 1861, d. 1906, rysk kompositör, som skrivit operor, symfonier, stråkkvartetter och pianoverk i en om Tjajkovskij påminnande stil.

Arent Persson till Gran-

h a m m a r och O r n ä s, d. senast 1548, beryktad för sitt misslyckade försök att till danskarna utlämna Gustav Vasa, då denne 1520 befann sig på sin äventyrliga färd i Dalarna. Berättelsens trovärdighet är osäker, och en annan uppgift tilldelar A:s svärfar, Stig Hansson på Jönshyttan, förrädarens roll. I båda fallen skulle det ha varit A:s hustru, Barbro Stigsdotter, som räddade Gustav och lät föra honom till Svärdsjö. A. åtnjöt åtminstone senare konungens gunst och bidrog 1529 att förebygga oroligheter i Dalarna.

Areome'ter (av grek. *araio's*, tunn, och *me'tron*, mått) l. s ä n k v ä g, apparat för bestämning av kroppars specifika vikt, grundad på Arkimedes' princip. Äro antingen vikts- eller skalapparater. En mycket använd typ för bestämning av i vätskor olösliga fasta kroppars spec. vikt är *Nicholson's A.*, bestående av en ihälig, tillsluten cylinder försedd med en skål i vardera ändan. I den nedre inlägges den kropp, vars spec. vikt skall undersökas; A. nedsänkes i en vätska och belastas med vikter på den övre skålen, tills den sjunker till ett visst delstreck, markerat å A. Av vågens belastning, vågens vikt och kroppens vikt i luft, kan kroppens spec. vikt beräknas. — **Skalareometer**n, som användes för bestämning av vätskors spec. vikt, ofta under namnet spritprovare (alkoholometer), mjölkprovare o. s. v., består av ett tillsmält glaströr, bärande underst en kula, innehållande kvicksilver, där ovanför en utblåst luftfylld ballong, som upptill avslutas av ett rör försett med gradering, vilken ofta direkt anger den

procenthalt, med vilken ett visst ämne ingår i den vätska, som undersökes.

Areopa'gen (grek. *A'reios pa'gos*), en kal, ojämn klippmassa i Aten v. om Akropolis; namnet härlett av *aray'*, hämnens gudinnor, vilkas tempel voro fridlysta tillflyktsorter för dråpare, eller av Ares, då denne där skulle ha frikänts från anklagelsen för ett dråp. A. var säte för en aristokratisk domstol, även kallad A. och senare sammansatt av avgående arkonter (se d. o.). Den dömde speciellt i rättegångar ang. mord och utövade stort inflytande på regeringen. A:s domslut voro högt ansedda för oväld och rättvisa.

Arequipa [-ki'pa]. 1. Dep. i s. Peru. 230,000 inv. — 2. Perus andra stad, i A. l, vid foten av Mistivulkanen, 2,540 m. ö. h. Tillverkning av ylle- och bomullsvaror, guld- och silvervävnader. Export av alpaka-ull, guld- och silvermalm. Universitet. Biskopsäte. I närheten ett observatorium, grundlagt av Harvarduniversitetet. Staden grundades 1540 av Pizarro. 40,000 inv.

A'res, krigets gud hos grekerna, av romarna identifierad med den italiske krigsguden Mars. A. är en personifikation av det



Katedralen i Arequipa



Ares Ludovisi. Antik marmorstaty. vilda, obehärskade stridsbegäret. A. framställes som en kraftig ung man, ofta tillsammans med Afrodite. Jir *Areopagen*.

Areschoug [-skog]. 1. John Erhard A., f. 1811, d. 1887, botanist, professor i Uppsala 1859—76, bekant för viktiga studier av algernas anatomi och fysiologi och verksam för de anatomisk-fysiologiska arbetsmetodernas spridning. — 2. Fredrik Wilhelm Christian A., f. 1830, d. 1908, botanist, professor i Lund 1879—98. Utom studier över vissa svårbestämda växtsläkten, såsom *Ru'bus* och *Ru'mex*, utförde A. många undersökningar av växternas anatomi och morfologi, samt skrev även flera avhandlingar med växtgeografiskt och biologiskt innehåll.

Areti'no, Pietro, f. 1492, d. 1556, italiensk författare, från 1527 i Venedig; kallad "furstar-nas gissel" för sina fruktade

satirer. Kejsar Karl V köpte hans tystnad med rika gåvor.

Aretu'sa, namn på källor i forntidens Grekland. — A. på ön Ortygia, där källnymfen A. härskade, ansågs stå i underjordisk förbindelse med floden Alfeios på Peloponnesos.

Are'zzo, fordom *Arre'tium*, stad i s.ö. Toscana, Italien. A. har ett stort antal präktiga byggnader från medeltiden och museum med antika samlingar. Petrarcas födelsestad. 50,000 inv.

Arfvedson. 1. Karl Kristoffer A., f. 1735, d. 1826, köpman, kommerseråd, grundade 1771 jämte sin kusin Anders Tottie firman Tottie & Arfvedson, vilken till 1869 kraftigt bidrog till höjande av det svenska näringslivet. — 2. Johan August A., f. 1792, d. 1841, kemist, upptäckte 1817 under Berzelius' ledning oxiden till ett nytt grundämne, *litium*. Efter A. är det grönländska mineralet "arfvedsonit" uppkallat.

Arfvidsson, Ulrika, f. 1734, d. omkr. 1800, spåkvinna i Stockholm, känd som "Mamsell A." och



Mamsell Arfvidsson. Målning av L. Pasch d. y.



Torg i Buenos Aires med monument över Argentinas självständighetsförklaring.

flitigt rådfrågad under Gustav III:s tid, enligt sägnen även av konungen själv.

A'rgali-får, se Fårsläktet.

Argand [arga'ŋ], Jean Robert, f. 1768, d. 1825, fransk matematiker. Mest känd genom sin geometriska framställning av de komplexa talen.

Argandsk brännare, se Gas. — **Argandsk lampa**, se Lampa.

A'rgas, se Fästingar.

Argelander, Friedrich Wilhelm August, tysk astronom, f. 1799, d. 1875, från 1837 professor vid det nya observatoriet i Bonn, där han under åren 1857—63 utförde den stora stjärnkatalogen *Bonner Durchmusterung* (förk. B. D.), vilken omfattar alla stjärnor från nordpolen till 2° sydlig deklination av åtminstone 9:e storleken (324,198 st.).

Argemo'ne, växtsläkte (fam. *Papavera'ceae*). *A. mexica'na*, mexikansk taggvallmo l. djävulfikon, en i tropiska Amerika inhemsk ört, innehåller en skarp, gul mjölksaft. Torkad användes växten såsom svett drivande medel. Denna och

andra arter odlas hos oss som prydnadsväxter.

Argenta'n, nysilver (se d. o.).

Argenteuil [ar'ʒɑ̃tö'ʝ], stad i dep. Seine-et-Oise, Frankrike, vid floden Seine, förstad till Paris. Sparrisodling. 24,000 inv.

Argentièrè, Col d'A. [kåll dar'ʒɑ̃tiä'r], alppass mellan Alpes Maritimes och Cottiska Alperna 2,000 m. ö. h.

Argenti'na, República Argentina, förbundsrepublik i Syd-Amerika. 2,98 mill. kvkm., 8,4 mill. inv. — *Gränser, naturbeskaffenhet*. A. gränсар till Chile, Bolivia, Paraguay, Brasilien och Uruguay; ö. delen av Eldlandet hör till A. I ö. har A. en lång kust mot Atlantiska oceanen med bukterna Bahia Blanca, San Matias, San Jorge. Viktigare floder äro Uruguay-floden, som utgör gräns mot Uruguay och delvis mot Brasilien, La Plata-floden, till vilken avflyta Uruguay-floden och Paraná. Paraguay-floden och Pilcomayo bilda delvis gräns mot Paraguay. I A:s s. del märkas Colorado-, Negro-, Chubut-, Deseado-, Chico-, Santa Cruz-floderna. Sjöar: Chiquita, Nahuel Huapi, Munsters, Colhue Huapi, Buenos



Aires, Viedma, Argentino. A. är till övervägande del ett flackt l. kulligt lågland, som mot v. övergår i högslätter, delvis belägna mellan Andernas bergskedjor. I s. höjer sig landet till en mot kusten sluttande högplatå, Patagonien, bevuxen med kort gräs och buskväxter. N. därom utbreda sig Pampas, i det stora hela jämna slätter med en vegetation av gräs och taggiga örter; i v. övergå de i saltstäpper och busklandskap. N. om denna region, mellan havet och Sierra de Córdoba bergskedjor ligger ett brett, odlat område, och n. om detta vidtar El gran Chacos slättland med gräsmarker och ökenområden. — *Klimatet* är i n. nästan tropiskt, i större delen av landet s. därom halvtropiskt. Regnmängden är i allmänhet ringa; endast i La Plata-området är nederbörden riklig. — *Näringsliv.* Huvudnäringarna, jordbruk och boskapsskötsel, ha under de senaste årtiondena tagit ett raskt upp-

sving. Jordbruket vinner oavbrutet nya arealer; förnämsta produkterna äro vete, majs, lin, havre. Sockerrörsodlingen är stadd i stark tillväxt. Avsevärda mängder bomull, vin och tobak produceras. Stora jordbruksdistrikt äro bl. a. provinserna Buenos Aires, Santa Fé och Entre Rios. Nötkreatur, får och hästar liksom också getter, svin, mulåsnor och åsnor uppfödas i stora mängder, särskilt i A:s ö. delar, och A. är numera ett av världens mest betydande boskapsuppfödande länder. — Bergsbruket är hittills föga utvecklat, ehuru A. äger betydande fyndigheter av nyttiga mineral. Malmer av guld, silver, bly, tenn, volfram och mangan anträffas här och var i Anderna, främst i territoriet Los Andes och i prov. Jujuy, Rioja, San Juan, Mendoza och Córdoba. Ur saltsjöar, t. ex. Salinas Grandes (Atacama), fås salt; även borax träffas i torra ökenstrakter. Stenkol av olika ålder finnas i Anderna; i distriktet Comodoro

Folkmängd.

1869—1,8 mill.; 1901—4,9 mill.; 1921—8,8 mill.

Argentinas export av åkerbruksprodukter (företrädesvis vete, majs o. lin).

År	1,000-tal ton
1873	4,0
1883	122,3
1893	1,281,8
1903	4,719,3
1908	7,226,8
1913	9,508,7
1917	2,169,5
1920	9,945,0

Argentinas handel med Sverige 1919 (i mill. kr.)

<i>Export</i>	
Konserver, kött m. m.	4,89
Spannmål m. m.	51,83
Ull m. m.	37,88
Tagel, hudar, pälsverk m. m.	19,98
Oljekakor, vegetabiliska garvningsämnen och galläpplen samt frö	21,83
Kvebracho extrakt	10,23
Övriga exportvaror	1,83
Exportens totala värde	148,07

Odlad areal (i 1,000-tal har)

1872—580; 1899—6,000; 1918—25,000.

Kreatursstock (i mill. st.)

	År 1895	1915	1920
Nötkreatur	21,7	30,0	27,8
Hästar	4,5	9,8	9,8
Får	74,8	81,5	45,8

Handelsomsättning (i mill. kr.)

	År 1916	1920
Import	1,300	3,000
Export	2,000	3,600

<i>Import</i>	
Pappersmassa av trä, papp, papper m. m.	7,18
Portlandscement m. m.	1,15
Verktyg m. m.	1,88
Maskiner, instrument m. m.	1,70
Övriga importvaror	0,78
Importens totala värde	12,17

Rivadavia i Patagonien producerades 1921 nära 300 mill. liter bergolja. — Industrien är huvudsakligen anlagd på förädling av produkter från boskapsskötsel och jordbruk. Viktigaste industrigrenar äro konservfabrikation och köttfrysning, kvarnindustri, sockerfabrikation, vinframställning, mejerihantering, tobaks- och linfröindustri. — 1920 hade A. nära 36,000 km. järnvägar i bruk. Viktigast äro linjerna Buenos Aires till Bolivia över Córdoba, Córdoba till Mendoza och den transandinska banan från Mendoza till Chile (högsta höjd 3,200 m.). De förnämsta hamnstäderna äro Buenos Aires, Rosario och La Plata. — *Befolkning.* A. tillhörde ursprungligen det spanska kolonisationsområdet och har alltjämt under sista seklets starka invandring från företrädesvis sydeuropeiska länder behållit sin latinska befolkningskaraktär med starkt europeiskt inslag. Av urinvånarna finnas

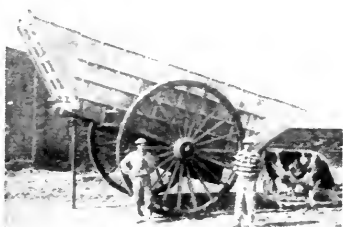

Argentinskt fordon.

ännu nomadiserande indianstammar kvar, varjämte herdebefolkningen i det inre (*gauchos*) är av gammal spansk-indiansk härstamning. Spanskan är officiellt språk, men franska och engelska talas allmänt bland de bildade klasserna. Statsreligionen är romersk-katolsk, men alla bekännelser äro tillättna, varjämte undervisningsväsendet (2 universitet, obligatorisk folkundervisning) är i statens händer. — *Politiskt* är A. uppdelat i 14 provinser, 10 territorier och ett förbundsområde (Buenos Aires). Varje provins har egen guvernör och representation. Gemensam representation är kongressen, som består av deputeradekammare och senat. Högsta makten utövas av en president, vald för 6 år. Förbundet har gemensam armé och flotta. Förbundshuvudstad är Buenos Aires, som samtidigt är Syd-Amerikas viktigaste handelsstad. Bland övriga större städer märkas Rosario, Córdoba, Tucumán och Bahia Blanca. — *Historia.* 1527 anlade den spanske sjöfararen Caboto ett fort vid La Plata-floden, och sju år senare grundades i samma trakt Buenos Aires. Det utmed floden koloniserade området kallades sedermera La Plata-guvernemetet och blev 1776 centrum för ett spanskt vicekungadöme. Under Napoleons-

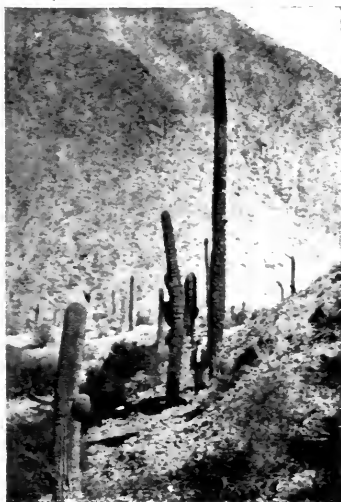

Pelarkaktéer i Argentina.



Hudtorkerier i Argentina.

tidens tronstridigheter i Spanien isolerades A. en tid från moderlandet, vilket medförde, att ett oavhängighetsparti uppstod. 1816 förklarade sig Rio de la Platas förenade provinser fria från Spanien, och 1825 erhöll den nya republiken sin grundlag. A. försvagades länge av inbördes strider mellan anhängarna av en stark centralmakt i Buenos Aires (unitarier) och dem som höllo på provinsernas självstyrelse (federalister). Sedan den första presidenten Rivadavia 1827 avgått, kom federalisternas ledare Juan de Rosas 1835 till makten och härskade som diktator till 1852, då ett inbördeskrig började, som slutade 1862 med unitariernas seger. Trots ständiga nya uppror gick A. efter denna tid raskt framåt på grund av invandringen från Europa, de inhemska indianstammarnas fördrivande och inre reformer, om också finansförhållandena länge utgjorde ett stort bekymmer. Gränstvister med de angränsande republikerna avvecklades flera gånger genom skiljedomar. Särskilt genom den kraftiga regering, som förts av Saenz Peña (president 1892—95 och 1910—

16), ha ordnade förhållanden inträtt i A., som nu torde vara en av Syd-Amerikas livskraftigaste stater. Under världskriget, då A. var neutralt, fick A:s handel ett starkt uppsving. Omsättningen blev 1908—18 tiodubblad, och finanserna i hög grad förbättrade. (Exportöverskottet 1920 över 30 mill. pund sterl.) Efter freden ingick A. i Nationernas Förbund. Då dess delegerade i dec. 1920 förgäves fordrat vissa förändringar i N. F:s författning, bl. a. att alla ss. suveräna erkända stater (således även Tyskland) skulle tillåtas inträda som medlemmar, framförde A. genom sitt ombud, utrikesministern Pueyrredon, sin vägran att t. v. medarbeta i förbundet. Till president valdes apr. 1922 Marcelo de Alvear, f. 1869. — Se vidare Chaco, Pampa, Patagonien, Syd-Amerika.

Argentit, se Silverföreningar.

Argentum, lat., silver.

Arges [a'rdjesj], flod i Rumänien, flyter från Transsylvanska alperna i s.ö. riktning och utfaller i Donau vid Tutrakan s.ö. om Bukarest. Har givit namn åt det avgörande slaget under centralmakternas offensivfälttåg i Rumänien hösten 1916. Efter de tyska truppernas inbrytande i Valakiet samlades de rumäniska huvudkrafterna väster om Bukarest. Enligt en plan, som uppgjorts av den franske generalen Berthelot, riktade rumänerna (under Averescus överbefäl) 6 dec. ett våldsamt anfall mot den från Svištov anryckande tyskbulgariska Donauarmén, medan man förhöll sig defensivt mot 9:e tyska armén (v. Falkenhayn), vilken anryckte från bergspassen.

Anfallet kunde emellertid ej genomföras, innan 9:e armén hann ingripa; den rumäniska centern sprängdes fullständigt, och flyglarna måste under stora förluster gå tillbaka mot öster. Bukarest uppgavs utan svärdsslag. Centralmaktsarméerna leddes under slaget av generalfältmarskalk v. Mackensen.

Argidag, se *Ardjisj*.

Argiver (av grek. *argē'oi*), namn på invånarna i Argolis (se d. o.), hos Homeros namn på grekerna i allmänhet.

A'rgo, det skepp. varmed argonauterna (se d. o.) företogo sin färd till Kolkis.

A'rgolis, forngrekiskt landskap i ö. Peloponnesos med städerna Argos, Mykene, Tiryns och Asine, den egeiska kulturens (se d. o.) främsta fyndplatser. — A. bildar nu med Korint en nomarki med 155,000 inv.

Argo'n (grek. *argō's*, överksam) är ett gasformigt grundämne, som utgör nära 1 vol. % av atmosfären vid jordytan. Det förekommer även i vissa mineralkällor och uranhaltiga mineral, som vid upphettning avge A. Redan Cavendish kunde 1795 visa, att, då kväve och syre borttagas ur luften, en gasrest återstår. Den engelske fysikern Rayleigh fann 1894, att det kväve, han framställde ur luft, var tyngre än det, som bildades av rena kväveföreningar, varav han drog den slutsatsen, att luftkvävet innehöll en okänd gas, tyngre än kväve. Samma år isolerades denna gas av Rayleigh och Ramsay, som gävo den namnet A. — A. är en färg- och luktlös gas, som vid 50 atmosfärers tryck och avkylning under den kritiska temperaturen — 121°

C. förtätas till en färglös vätska, som kokar vid — 187° och stelnar vid — 189° C. Atomvikt 39.88. Kemiskt tecken *Ar*. Se *Ädelgas*er.

Argonau'ta, se *Papperssnäck*a.

Argonau'terna (grek., "sjömännen på Argo"), deltagarna i ett härtåg till Kolkis vid Svarta havets östra kust, vid vilket kungasonen Jason skulle avlägga sitt mandomsprov genom att hämta "det gyllene skinnet", en av en drake bevakad vädurshud. Med hjälp av Medeia, dotter till konungen i Kolkis, lyckades Jason genomföra sitt uppdrag. — Kring argonauternas tåg bildades en rik sagokrets, som på 200-t. f. Kr. bearbetades till en episk dikt av Apollonios från Rodos, *Argonau'tika*, sedermera efterbildad av den romerske skalden Valerius Flaccus.

A'rgo Na'vis, se *Skeppet Argo*.

Argonne [argå'nn], skogsområde i n.ö. Frankrike mellan Aisne och Meuse. Under världskriget och särskilt under dess första år var A. skådeplats för långvariga och mycket intensiva strider. De ställningar, som de båda stridande intogo vid ställningskrigets inträdande och vilka sträckte sig mellan Viennele-Chateau och byn Vauquois, s.ö. om Varennes, förblevo i stort sett oförändrade. I samband med den stora amerikanska offensiven v. om Meuse hösten 1918 rensades även A. av franska och amerikanska trupper (okt. 1918).

A'rgos (grek.; lat. *A'rgus*). en med hundra ögon försedd och därför aldrig helt sovande jätte, som av Hera sattes att bevaka den av Zeus älskade Io. Denna befriades av Hermes, som sövde A. och

hög av hans huvud. — Argus-ögon, skarp, vaksam blick.

Argos, grekisk stad på ö. sidan av Morea (Peloponnesos). 12,000 inv. Var sedan urminnes tid jämte Mykene och Tiryns en huvudort i landskapet Argolis, i myter och sånger (Homeros) ofta nämnd såsom den grekisk-doriska kulturens urhem. (Se Egeisk kultur.) Tävlade under 700-t. f. Kr. med Sparta om herraväldet på Peloponnesos, men blev snart tillbakaträngt och slöt sig efter perserkrigen (490—465 f. Kr.) till Athens bundsförvanter. — I A. verkade bl. a. den berömda bildhuggaren Polykleitos.

Argot [argä'], fr., se Slangspråk.

Argulus, se Karplöss.

Argume'nt (lat. argume'ntum), bevisningsgrund. — Argume'ntum ad ho'minem, bevis, som grundar sig på något subjektivt hos den, som skall överbevisas.

Argu'n, biflod till Amur (se d. o.).

Argus (jfr Argos), namn på flera periodiska skrifter, blev populärt i Sverige genom Dalins berömda veckoskrift *The N Swänska Argus* 1732—34 (se Dalin). — 1820 grundades *Argus*, Politisk, Litterär och Commerciell Tidning som fortsättning till *Anmärkaren* (se d. o.) av G. Schentz och J. Johansson. Genom sin målmedvetna och vederhäftiga kritik av samhällsförhållandena blev den ett gott kampmedel mot konservatismen och väckte stor skräck hos regeringen. Den indrogs 1822, men i stället utgav Johansson *Argus den andre* och, sedan även den indragits s. å., *Argus den tredje*, hans bästa tidning, som



Faksimile av Argus den tredje.

begagnades som språkrör av politiskt intresserade, särskilt under 1823 års riksdag. Den sjunde i Johanssons Argusserie hette *Nya Argus i Stockholm* och upphörde 1836, då konkurrensen med *Hiertas mera lätlästa* och underhållande *Aftonblad* blev för svår. — *Argus* den fjärde, regeringsvänlig oppositionstidning mot Johanssons *Argus*, utgavs 1823—30 av protokollsekretären A. Regnér.

Argus-fasa'n. *Argusia'nus a'rgus*, en hönsfågel (fam. *Phasianidae*) från Bortre Indien och Sumatra. Hanen, som har en kroppslängd av 1½ m., har över 1 m. långa stjärtpennor och är vackert tecknad med stora "ögon"-fläckar på vingarna.

Argus-fjäril, se *Lycæniidae*.

Argus-ögon, se *Argos*.

Argyll [aga'jl], se *Campbell*.

Argyllshire [aga'jlsjə], grevskap på Skottlands v. kust.

Argy'nnis, se *Nymphalididae*.

Argyri' (grek. *a'rgyros*, silver), färgning av huden mörkt till svart i följd av utfällning av fina silverkorn i dess djupare lager, särskilt å de områden, som gemenligen äro utsatta för ljus. A. förekommer dels hos arbetare, som dagligen hantera silverpreparat i större mängd, dels vid långvarigt invärtes bruk av silverpreparat i medicinskt syfte. Färgningen är bestående för livet.

Argyrope'leus, se *Plattfisksläktet*.

Arha'ngelsk. 1. Guvernement i n. Ryssland. N. delen utgöres av ofruktbar tundra, i s. finnas vidsträckta skogar. Genomflytes av floderna Petjora, Onega, Dvina m. fl. Åkerbruk, boskapskötsel, fiske och jakt äro huvudnäringar. Timmeravverkning. Förekomst av guld och nafta. — 2. Huvudstad i guv. A., nära Dvinas utlopp, ändpunkt för järnvägen Moskva — A. God hamn, isfri juni — sept. Skeppsbyggeri. Export av timmer, vete, lin m. m. 45,000 inv. — A. var under världskriget en för Ryssland synnerligen viktig hamnstad, särskilt för införsel av krigsmaterial. De där upplagrade ammunitionsförråden sprängdes två gånger av tyska agenter, varvid staden svårt skadades. Aug. 1918 besattes staden av ententetrupper under general Miller; i skydd av dessa upprättades en regering — nordryska regeringen — samt en vitryska armé, vilken framträngde söderut längs floderna Onega och Dvina. Då sovjetregeringen efter Denikins och Judenitjs nederlag fick fria händer, sändes emellertid en rödrysk armé mot norr, vilken med hjälp av myterier bland de vita trup-

perna besatte hela norra kustområdet (febr. 1920).

Arholma-inloppet, se *Stockholms skärgård*.

A'ria, ital., melodi, framförd av en solostämman med ackompanjering. Formerna för A. ha växlat under olika tider, och man har jämte sångariorna även på instrument utförda A., vilka senare ofta ingå i större verk, t. ex. sonater. Sångariorna ha funnit vidsträckt användning såväl i den kyrkliga musiken som operan, där de ha till uppgift att återge olika stämningar, såsom andakt, bön, ångest, glädje, tacksamhet o. s. v. Den italienska skolan höll starkt på arians lyriska stämningvärde. A. utbildades som konstform, sångtemat utsmyckades, och kompositionen kläddes i en rikare harmonisk skrud. Melodien försågs ofta med försvärande tillägg, som skulle visa sångarens tekniska skicklighet (b: a v u r - l. k o l o r a t u r - a r i a). A:s överdrivna användning i operan kom emellertid att inverka hämmande på handlingens logiska utveckling. Häremot reagerade först Gluck, som krävde större beaktande i musiken av textinnehållet, och sedan Wagner, som i sina musikdramer helt och hållet bröt med den gamla, på A. byggda operastilen. — **Arie'tta**, liten aria, med enklare byggnad, ungefär detsamma som *Cavatina*.

Aria'dne, i grekisk mytologi dotter till konung Minos på Kreta, gav Teseus (se d. o.) ett nystan tråd, med vars hjälp han fann vägen ut ur labyrinten; därav uttrycket *Ariadnetråd*: ledtråd. Hon flydde med Teseus för att undgå faderns hämnd men blev kvarlämnad på ön Naxos, där Dionysos fann

henne sovande och tog henne till maka. — Troligen är A. ursprungligen en fruktbarhetsgudinna.

Ariani'sm, kristologisk lära, vars upphovsman var presbytern **Areios** (*Ari'us*) i Alexandria, d. 336. Han framställde omkr. 315 läran, att **Logos**, "Sonen", icke vore född utan skapad av Fadern före världens begynnelse. Logos, som alltså icke är Gud, men ej heller lik människorna, då han är skapad före dem, tog sedan gestalt i Kristus. Gud är för Areios det osammansatta, odelbara varat, ur vilket ingen emanation (utströmning) kan tänkas äga rum. — Areios avsattes och exkommunicerades av sin biskop 320. Då han emellertid på andra platser vann anhängare och frågan antog större mått, fann kejsar Konstantin nödigt att ingripa. Efter misslyckade privatunderhandlingar i Alexandria sammankallades slutligen kyrkomötet i Nicaea 325. Här förkastades efter livliga debatter de arianska formlerna och fastställdes såsom kyrkans lära, att Sonen är född av Faderns väsen, icke skapad. Areios och hans anhängare förklarades i bann. Härmed var emellertid Areios' inflytande ingalunda slut. Tvärtom stegrades det under den närmast följande tiden betydligt, bl. a. därigenom att kejsar Constantius gynnade A. Slutligen samlade sig dock det övervägande antalet av kyrkans ledande män kring den av **Atanasios** (se d. o.) givna tolkningen av Nicaea-beslutet, varpå detta slutligt bekräftades av kyrkomötet i Konstantinopel 381. I romarrikets periferi, särskilt bland germanerna, hade dock A. vunnit fast fot, och först under 700-t. var dess

roll utspelad. — **Arianer**, anhängare till A.

Ari'ca, hamnstad vid Chiles n. gräns, genom järnvägsförbindelse med La Paz en av Bolivias viktigaste utförselhamnar. 9,000 inv. A. med område är sedan 1884 ockuperat av Chile (se d. o.).

Ari'cabukten, en stor bukt på Syd-Amerikas v. kust på omkring 20° s. br.

Ari'da klimatbälten, de torra klimatområdena. Se **Klimat**.

Ariège [arië'j]. 1. Flod i s. Frankrike, biflod till Garonne. — 2. Departement i s. Frankrike. Åkerbruk, boskapsskötsel och vinodling. Järn- och stenkolsgruvor. 170,000 inv. mot 200,000 1911.

A'riel, "Guds härd", benämning på Jerusalem (Jes. 29: 1 ff.). — A. är även namn på en luftande i Shaksperes "Stormen" och i Goethes "Faust".

A'riel, en av planeten Uranus' månar.

A'rier, ariska folk, i inskränkt bemärkelse namn på Främre Indiens, Persiens och Öst-Irans indoeuropeiska invånare. I vidsträckt bemärkelse användes benämningen A. om alla indoeuropeiska folk. Se **Indoeuropeer**.

A'ries, lat., vädur. Se **Djurkretsen**.

Arie'tta, se **Aria**.

Arild, **Arildsläge**, fiskläge och badort vid Skälderviken.



Arild.

Ari'llus, se Frö.

Aringsås, socken i Kronob. l., jämte Lekaryd pastorat i Växjö stift. 2,950 inv.

Ari'on, se Sniglar. †

Ari'on, omkr. 600 f. Kr., grekisk skald i Korint, uppgives ha utbildat den äldre dityramben till körsång och dans.

Arioso [ariå'så], ital., en mindre, med arian besläktad sångsats med bestämd rytm, som ingår i ett recitativ.

Ario'sto, **Ludovico**, f. 1474, d. 1533, italiensk diktare. 1503 anställd vid hovet i Ferrara hos hertig Alfonso d'Estes broder, kardinal Ippolito, användes A. i diplomatiska och krigiska uppdrag, trädde senare i hertigens tjänst och var 1522—25 ståthållare i provinsen Garfagnana. 1505—15 diktade han sitt stora epos *Orlando furioso* (Den rasande Roland), som 1516 utkom i Ferrara i 40 sånger och som han senare reviderade och utvidgade. Ämnet är hämtat från den

sagokrets, som bildats kring Karl den stores person och vars första litterära minnesmärke är *Rolandssången* (se d. o.). Med av senare franska medeltidsdiktare gjorda romantiska tillsatser hade det förts till Italien, där det före A. behandlats av tvenne diktare, Pulci och Boiardo. Formen är femfotad jamb i åttaradiga strofer. A. behandlade sitt ämne med lekande fantasi, uppsluppen ironi och tjusande behag och skrev en elegant och lättflytande vers. Diktens kärna är Rolands vanvett på grund av svartsjuka över hans älskade Angelicas böjelse för moren Medoro. Dess verkliga huvudperson är emellertid Ruggiero, stamfader till huset Este, i vars tjänst diktaren stod. A. skrev också komedier efter antika mönster samt erotisk och satirisk lyrik.

Ariovi'stus, germansk konung, som under gallernas inbördesstrider kallades till hjälp av sekvanerna och därvid även begagnade tillfället att göra erövringar i Gallien. Sekvanernas motståndare aeduerna anhöllo om bistånd hos Caesar, som besegrade A. i övre Elsass 58 f. Kr. A. undkom genom flykt.

Ariska folk, se Arier. — **Ariska språk**, se Indoeuropeiska språk.

Arista'rkos från Samos, levde omkr. 270 f. Kr., grekisk astronom, var den förste som ansåg, att jorden rörde sig kring solen.

Aristej'des, f. omkr. 530, d. 467 f. Kr., grekisk statsman och fältherre. Deltog med heder i slaget vid Maraton 490 och verkade sedan som arkont, men råkade i konflikt med Temistokles och landsförvisades 483. Han åter-



Ludovico Ariosto. Efter teckning av Tizian.



Kortfigurer ur "Fågelnarna". Grekisk vas-
målning.

kallades 480 och deltog i slaget vid Salamis, anförde den grekiska hären i slaget vid Plataiai och var en av befälhavarna i den grekiska förbundsflottan mot perserna. A. har särskilt vunnit berömmelse som typ för en omutligt rätträdig man.

Aristippos från Kyrene, grekisk filosof på 300-t. f. Kr., någon tid lärjunge av Sokrates, grundläggare av den kyrenaiska skolan (se d. o.).

Aristofanes, f. omkr. 450, d. omkr. 385 f. Kr., atensk komediförfattare. Av hans 44 komedier finnas 11 bevarade. De mest bekanta äro *Fågelnarna*, *Molnen*, *Riddarna* och *Grodorna*. — A. tillhör genom sin bitande kvickhet, sin aldrig sinande fantasi och sin mästerliga språkbehandling den grekiska litteraturens främsta representanter. Hans dramer taga alla sikte på samtida förhållanden i Aten; särskilt häftigt förföljer han den demokratiska politikens män, bland dem den inflytelserike folkledaren Kleon; även Sokrates och Euripides blevo föremål för hans satiriska anfall. A. begagnar sig liksom tragediförfattarna av kören. Denna tänkes i de olika pjäserna bestå av grodor, fåglar, getingar etc. och ger därigenom komedien dess namn.

Aristogeiton, se **Harmodios**.

Aristokrät (av grek. *a'ristos*, den bäste, och *krätos*, välde), medlem av adeln, framför allt högadeln; person, som tillhör en politiskt, socialt eller ekonomiskt härskande överklass, som stöder sig på börd eller rikedom; anhängare av ett fåtalsvälde; förnäm och förfinad personlighet. — **Aristokrati**, herrevälde, i börds- eller rikedomshänseende gynnade personers övermakt i en stat; även denna överklass själv. Aristokratisk kallas i statsrättslig mening en författning, som lägger makten i handen på en viss högre samhällsklass.

Aristolochia, växtsläkte (fam. *Aristolochiaceae*). Flera arter odlas, bl. a. *A. siphon*, piprankan, en från Nord-Amerika härstammande slingerväxt med stora hjärtformiga blad och bruna blommor. *A. clematitis*, hållrot, med gula blommor, förekommer även förvildad i s. Sverige. Andra arter odlas i växthus för sina egendomligt formade blommor. *A. Serpentaria* ger serpentariarot, förr använd mot feber. Se **Pollination**.

Aristolochiaceae, växtfamilj av osäker systematisk ställning

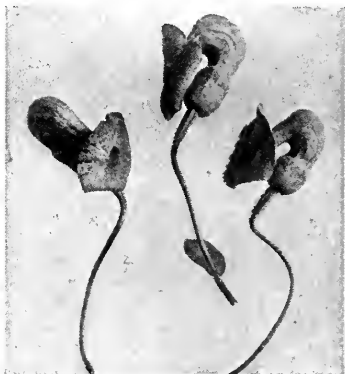

Aristolochia siphon.

med omkring 200 arter, huvudsakligen från Syd-Amerika. Örter l. slingrande buskar med sambladiga, tvåkönade blommor. Se *Aristolochia* och *Asarum*.

A'risto-papper, ett mycket använt fotografiskt utkopieringspapper, bestående av papper, överdraget med barythaltigt lim, varpå sedan anbragts en emulsion av klorsilver, silverniträt, citron- och vinsyra i gelatin.

Aristo'teles, f. 384, d. 322 f. Kr., grekisk filosof och naturforskare. Åren 367—347 Platons lärjunge, 343—340 lärare för Alexander den store, från 335 verksam i Aten, där han i gymnasiet Lykeion samlade omkring sig en lärjungekrets, som fick namnet den peripatetiska skolan [troligen emedan man under de filosofiska debatterna plögade vandra omkring (*peripatēin*) i gymnasiets trädgård]. A:s skriftställareverksamhet, vars resultat vi mestadels blott känna

i redaktioner, som präglats av andra händers överarbetning, är lika omfattande som mångsidig. Den berör astronomi, fysik, botanik, zoologi, statsvetenskap, retorik och poetik samt filosofi i mera egentlig mening. Några av A:s filosofiska skrifter hava senare sammanförts under titeln *O'rganon*. De behandla de *logiska* problemen på ett för alla tider grundläggande sätt. A:s formulering av tankelagarna och hans behandling av omdömes-, slutlednings- och metodläran återfinnes ännu till sina grunddrag i våra skolböcker. Liksom A. i sina logiska verk sökte formulera lagarna för det mänskliga tankelivet, så har han i *etiska* verk, såsom den s. k. *Nikomakiska etiken*, sökt angiva de regler och normer, efter vilka människans känslor och viljeliv samt intellektuella verksamhet måste formas, för att hon skall kunna nå den harmoni i sin livsutveckling, som är likbetydande med det högsta goda, med den fullkomliga lyckaligheten. A. har även i särskilda arbeten (ss. i de tre böckerna *Om själen*) behandlat *psykologiska* spörsmål på ett sätt, som låter honom framstå som den egentlige grundläggaren av psykologien såsom vetenskap, även i detta ords empiriska bemärkelse. — Ett arbete i 14 böcker, vilket av A. själv oftast betecknas som "den första filosofien", har av eftervärlden erhållit titeln *Metafysiken*. Denna titel har tillkommit på så sätt, att en utgivare av A:s skrifter (Andronikos från Rodos under sista årh. f. Kr.) i skriftserien lät dessa 14 böcker i ordningen följa efter de böcker, vari A. behandlade fysiken (*ta' bi'blia meta' ta fysika* = böckerna efter de fysiska). Som denna grund

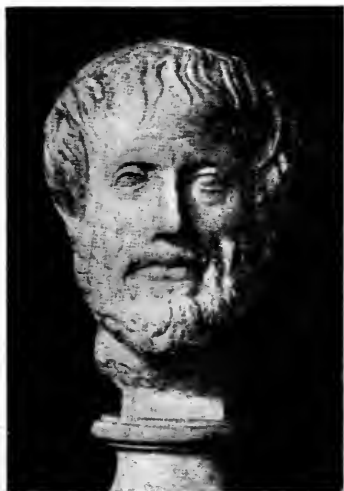

Aristoteles. Antik marmorbyst.

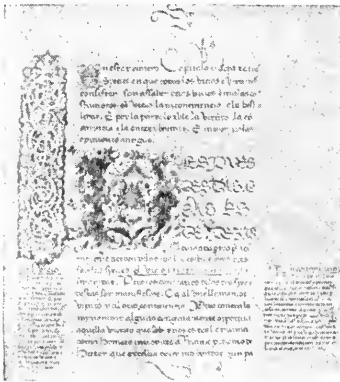

Handskriften Aristotelesupplaga från 1400-t.

till verkets beteckning tidigt förbisett, har man sökt motivera termen metafysik därmed att A. uti arbetet i fråga behandlat spörsmål, vilka gå utöver fysikens eller naturlärens område. Denna vantolkning av ordet är så mycket förklarligare, som A. uti detta arbete verkligen överskrider den fysiska världens ramar och söker utforska vad som döljer sig bakom naturens förlåt såsom de yttersta grunderna till den givna verkligheten. Grundproblemet för A. blev detsamma som för Platon och för den grekiska metafysiken över huvud: Huru skall man förklara den gestalt eller den form, som vi varsebliva hos de levande väsendena och hos tingen i världen? A. modifierade Platons idélära därhän, att idéerna eller formerna icke skola sökas utanför sinnevärlden, utan i stället måste tänkas leva och verka inom denna och uti de ting, varav den består. Varje materiellt ting eller väsen är en produkt av två faktorer, *materia* och *form* eller idé. När t. ex. en bildstod gjutes av brons,

så äro betingelserna därför å ena sidan den bildbara metallmaterian, å andra sidan gjutformen, som skall skänka den en viss gestalt. Men medan hos den mänskliga konstens skapelser materian erhåller sin gestalt utifrån, så får i naturens skapelser materian sin gestalt genom en inifrån verkande formkraft, vilken bor som ett anlag hos materian, såsom blomman bor i sin knopp. Och varhelst sådana formöjligheter i naturen förverkliga sig, sker det i och genom ett *rörelseförlopp*. Men när vi enligt A. tillika måste räkna med en viss tröghet eller ett visst motstånd hos materian gentemot den gestaltande kraften, så kan denna icke med ett slag göra hela sin makt gällande, utan endast så småningom förverkliga sig i naturen. Denna kommer därför att förete en serie av olika utvecklingsstadier, där varje lägre stadium tillika ter sig som materia gent emot ett högre såsom formprincip, och där i enlighet härmed det lägre tjänar det högre, såsom den oorganiska världen tjänar den organiska. Uppåt finner denna väsendenas serie enligt A. sin avslutning i ett högsta väsen, som endast är form, men icke materia. Denna rena form betecknas av A. även som det rena *förnuftet* och som *Gud*, samt fattas tillika av A. såsom den princip, från vilken all rörelse i världsalltet ytterst utgår (*primus motor*). — A:s metafysiska åskådningssätt trädde under den senare antiken efter hand i bakgrunden för andra filosofiska system. Under den tidigare medeltiden var det nästan bortglömt inom det kristna Väst-Europa, men vann samtidigt en renässans hos araberna. Framför

allt genom deras förmedling blev det på 1200-t. bekant inom den katolska kyrkan. Sedan dess har det utövat ett dominerande inflytande på katolsk spekulation, och även på protestantismens filosofi under dess första århundraden. Ingen filosof har under tidernas lopp räknat så många anhängare som A. — Ss. naturvetenskapsman sysselsatte sig A. framför allt med zoologiskt-anatomiska undersökningar, och han anses som den klassiska tidens förnämste zoolog. Av A:s till vår tid bevarade zoologiska arbeten är det äldsta, *Djurens historia* (9 böcker), samtidigt det största och viktigaste.

Aritmeti'k (av grek. *arimo's*, tal), läran om tal, vanligen räkning med hela tal och bråk, även talteori (se d. o.). — **Aritmetisk progressio'n**, **Aritmetisk serie**, se **Serier**. — **Aritmetiskt medium**, se **Medelvärde**.

Aritmome'ter (grek. *arimo's*, tal, och *me'tron*, mått), räknemaskin (se d. o.).

Ari'us, se **Arianism**.

Arizona [äri'zå'nø], stat i s.v. För. Stat. A. är till större delen ett högland, n. och mellersta delen upptages av Colorado-plattan, i s.v. utbreder sig Gila-öknen. A. genomflytes av Rio Colorado jämte dess biflod Rio Gila. Klimatet är torrt med utomordentligt heta somrar. A. har stor rikedom på koppar, silver och guld. Häst- och fåravel. Phoenix är huvudstad; Tucson är säte för statens universitet. 295,000 kvkm. 340,000 inv., därav 40,000 indianer. Upptogs som självständig stat i För. Stat. 1912.

Arjeplog, socken i Norrb. l., pastorat i Luleå stift. 3,200 inv.

Arjeplogs lappmarks tingslag omfattar socknen Arjeplog.

Ark (lat. *a'rca*, kista). 1. Den husliknande båtbyggnad, i vilken Noa räddade sig och de sina undan den stora floden (1 Mos. 6: 14 ff.). — 2. Israels äldsta och förnämsta helgedom, "Herrens A.", i senare tid kallad "förbundets" eller "vittnesbördets A." Redan i öknen hade folket (enl. 4 Mos. 10: 33 ff. m. fl.) en sådan A. med sig på sina vandringar. Efter erövringen av Jerusalem under David flyttades denna A. dit (2 Sam. 6) och fick slutligen sin plats i det innersta rummet i det av Salomo byggda templet (1 Kon. 8). Vid babyloniernas erövring av Jerusalem 586 gick den förlorad. Först i Prästkodex skildras den (2 Mos. 25: 10 ff.) såsom en verklig praktpjäs. — Om A. i betydelsen tryckark, se **Boktryckarkonst**.

Arka'd (av lat. *a'rcus*, båge), en rad kolonner eller pelare, förenade av valvbågar, som bära en fortlöpande mur. En öppen gång inom en A. kallas, om den är belägen i bottenvåningen till ett hus, portik, i en högre våning galleri. — En blindarkad

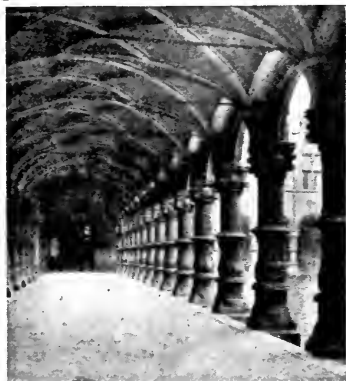

Arkad i justitiepaleiset i Liège, Belgien.



Arkad på kyrkan San Miguel de Escalada vid León, Spanien.

är en dekorativ uppdelning av en muryta, som åstadkommes genom lisener eller pilastrar, förenade av bågar.

Arka'dien, forngrekiskt landskap mitt på Peloponnesos. Befolkningen var av aiolisk stam och idkade jakt och boskapsskötsel. Renässansens skaldar besjöngo A. som det poetiska ideallandet. Politiskt bestod A. av aristokratiskt styrda smårepubliker, som tappert försvarade sin självständighet gent emot Sparta. 372 f. Kr. slöto de sig för en kort tid till en enhetsstat kring staden Megalopolis i förbund med Tebe. — I det moderna Grekland är A. en nomarki med 160,000 inv.; huvudstad är Tripolitsa.

Arkaise'ra (av grek. *arkaj'os*, gammal), efterhärma något gammalt i konst eller språk. — **Ark a' i s k**, gammal, fornlådig, härrörande från en förfluten tid. — **Ark a i' s m**, föråldrat språkuttryck.



Arkad i Salé, Marocko.

Arkangelsk, se Arhangelsk.

Arkansas [akänsös]. 1. Biflod till Mississippi, Nord-Amerika. Rinner upp på Klippiga bergen. Längd 3,230 km., varav omkr. 1,000 km. äro segelbara. — 2. Stat i s.v. delen av För. Stat. A. är i ö. uppfyllt av skogar och sumpmarker; i v. höjer sig landet. Genomflytes av ett flertal segelbara floder: Mississippi (som bildar gräns i ö.), Arkansas, Washita, S:t Francis, White River, Red River m. fl. A. är huvudsakligen ett åkerbruksland och producerar majs, vete och bomull. Betydlig fruktodling. Skogarna lämna värdefulla träslag: cypress, ek, valnöt m. m. Stora kolfyndigheter. Huvudstad är Little Rock. Fayetteville är säte för statens universitet. Areal 139,470 kvkm. Omkr. 1,750,000 inv., därav cirka 450,000 negrer. A. upptogs 1836 som stat i För. Stat.

Arkebuse'ra (av fr. *arquebuse*, gammaldags lakebössa), avrätta genom skjutning. De svenska bestämmelserna för tillvägagångssättet vid arkebusering finnas i Militär bestraffningsförordning.

Arkego'n, det honliga könsorganet hos mossor, kärllkryptogamer och gymnospermer. A., som i sin typiska form har en förlängning, "hals", består av en vägg, som omsluter ett antal s. k. halsceller och nedanför dessa äggcellen. Se **B e f r u k t n i n g**.

Arkegonia'ter, växter med arkegon, d. v. s. mossor, kärllkryptogamer och gymnospermer. I den gängse systematiken omfattar A. dock blott de två förstnämnda.

Arke'iska formationen, se **Urberg**.

Arkela'os, namn på flera forntida gestalter, bland vilka märkas grekiske filosofen A., 400-t. f.

Kr., Anaxagoras' lärjunge; en konung av Makedonien 413—399; konung Mitridates' av Pontos fältherre A., som i kamp mot romarna blev slagen av Sulla 86 f. Kr.; samt etnarken A. över Judéen, Samarien och Iduméen, Herodes den stores son, avsatt av romarna efter en kort regering, 4 f. Kr.—6 e. Kr.

Arkeologi' (grek. *arkai'os*, gammal, och *lo'gos*, lära), forn-kunskap (se d. o.). — **Arkeo-l'o'g**, fornforskare.

Arkesila'os, f. 315 f. Kr., d. 241, grekisk filosof. Se **Skepti-cismen**.

Arkespo'r, urmodercellen för sporbildning hos mossor, kärll-kryptogamer och fanerogamer.

Arki-, se **Ärke-**.

Arkia'ter (av grek. *arki-*, ärke-, över, och *iatro's*, läkare), numera avskaffad titel på läkare i bemärkt ställning, i början till-lagd konungarnas livläkare, sedermera hederstitel för framstå-ende ämbetsläkare.

Arkida'mos, konung av Sparta 468 f. Kr., började 431 det första peloponnesiska kriget, som efter honom kallas det **arkidamiska**.

Arki'lokos, grekisk skald (omkr. 650 f. Kr.). Levde på öarna Paros och Tasos. Känd såsom förnyare av versformen, i det han vid sidan av det äldre episka daktyliska versslaget (hexam-tern) införde jamben och trokén. Dessa mer lyriska versformer an-vände A. företrädesvis i sina satirer, vilka utgöra hänsynslösa angrepp på hans personliga fiender. A. ställdes av samtiden vid sidan av Homeros.

Arkimandri't (grek. *arki-*, ärke-, och *ma'ndra*, kloster), "överabbot", benämning på vissa

klosters föreståndare inom gre-kisk-katolska kyrkan samt stund-om även i västerlandet.

Arkime'des, f. omkr. 287, d. 212 f. Kr. i Syrakusa, Sicilien, antikens störste matematiker. Av A:s arbeten ha 11 avhandlingar bevarats. Han behandlade nära nog alla sin tids *matematiska* problem. Han inneslöt π mellan gränserna $3\frac{1}{7}$ och $3\frac{10}{71}$, beräk-nade ytorna av ellipsen, parabel-segmentet och sfäriska segmenter samt volymerna av sfären, cylin-dern och en del andra kroppar och uppfann den efter honom uppkallade spiralen. Genom de metoder, A. använde, kan han sägas ha anteciperat upptäckten av infinitesimalräkningen, som först 1900 år efter honom grund-lades av Newton och Leibniz. — Inom *mekanikens* område gjorde sig A. särskilt bemärkt genom sina fundamentala rön beträffan-de hydrostatiken, en före honom okänd vetenskap. Den betydelse-fullaste upptäckten här är **Arki-medes' princip** (se d. o.). — Under Syrakusas belägring av romarna år 212 lär A. ha upp-funnit och konstruerat diverse försvarsverktyg, bl. a. en större brännspegel, medelst vilken fiendens fartyg sattes i brand.

Arkimedes' princip. En i en vätska nedsänkt kropp förlorar lika mycket i vikt som vikten av den undanträngda vätskemassan (deplacementet). På en dylik nedsänkt kropp verka två var-andra motsatta krafter, nämligen dels tyngdkraften, dels vattnets lyftkraft. Är den förra mindre än den senare, kommer kroppen att förflyttas uppåt, tills så myc-ket av densamma skjuter ovanför vätskeytan, att deplacementets vikt är lika med kroppens tyngd. A. gäller ej endast för vätskor,

utan även för gaser, t. ex. för luft.

Arkimedes-skruvén, se **Vat-
tenuppfordringsverk**.

Arkipela'g kallas en större samling öar med omgivande hav. Främst användes benämningen om den grekiska A., öarna mellan Mindre Asien och Grekland.

Arkite'kt (grek. *arki*-, ärke-, över, och *te'kton*, byggmästare), titel, brukad av personer, som efter studier i husbyggnadskonsten utöva densamma i praktiken; sedan 1915 en av K. M:t fastställd titel för från Tekniska högskolans avdelning för husbyggnadskonst utexaminerade elever. — **Arkitektu'r**, se **Byggnadskonst**.

Arkitra'v (av grek. *arki*-, över, och lat. *tra'bes*, huvudbjälke), i grekisk och därav påverkad byggnadskonst den på kolonnernas kapitäl vilande, understa delen av ett bjälklag. Se vidare **Kolonnordning**.

Arki'v (av grek. *arkei'on*, rådhus), urkundssamling, byggnad, där dylik förvaras, eller institution, som handhaver värden om befintliga och inkommande urkunder och handlingar (**arkiva'lier**). A. indelas i offentliga och enskilda, stats-, kommun-, provins-, härads-, socken-, stads-, familje- eller gårdsarkiv. A. har

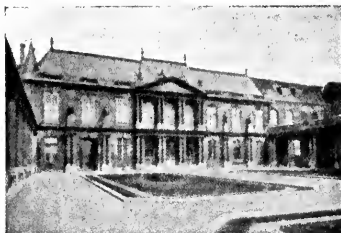

Archives Nationales, förut Hôtel de Soubise, Paris.

även betydelsen av periodiskt utkommande facktidsskrift, t. ex. *Nordiskt medicinskt arkiv*. — I forntiden funnos A. hos judar, greker och romare och förvarades vanligen i tempel. I Rom finnas ännu bevarade ruinerna av dess statsarkiv, **Tabulariet**. Den kristna kyrkan, särskilt påvestolen, bevarade sina arkivalier i kyrkor och kloster, och dessa äro de äldsta A., som bevarats från den tidigare medeltiden. På 1100- och 1200-t. börja stads- och furstearkiv uppstå, de senare särskilt genom inflytande från Syd-Italien. Dessa A. sammanhängde intimt med furstarnas kanslier, ty man införde där de utgående och de viktigaste ingående handlingarna i kopieböcker och registratur. Först sedan på 1400-t. den skriftliga behandlingen av förvaltnings- och rättsärenden införts, kan man tala om A. i modern bemärkelse. Varje ämbetsverk hade sitt A. och ansvarade för dess vård. — Under 1800-t. blevo de offentliga A. föremål för statens direkta omvårdnad och centralisationssträvanden. I de flesta länder utvecklades de relativt små furstearkiven till väldiga centralarkiv för hela staten. Samtidigt lades övriga offentliga A. under statens kontroll, inventarieförteckningar uppsattes och urkunderna ställdes allt mera i



Public Record Office, London.

forskningens tjänst. Genom att den moderna historieforskningen bygger på källstudium, ha de centrala A. numera utvecklats till rent vetenskapliga institutioner, medan man tidigare betraktat dem som uteslutande administrativa. Det uppstod en Arkivvetenskap, som omfattade de för ett A:s ordnande och förvaltning nödvändiga kunskaperna. I Frankrike, som gick i spetsen för denna rörelse, inrättades 1821 *École des Chartes*, ett särskilt institut för utbildandet av arkivtjänstemän, och exemplet följdes i flera länder. Samtidigt började man uppföra nya arkivbyggnader, vilkas brandsäkra konstruktion och praktiska förvaringsrum tillförsäkrade arkivalierna ett bättre skydd, och vilkas rymliga forskarsalar möjliggjort, att A. kunnat anlitas i allt större utsträckning. Vid mitten av 1800-t. bröt ett nytt system för arkivaliernas ordnande igenom i Frankrike, och detta segrade sedan i alla andra länder. Detta, som följer den s. k. proveniensprincipen, avser, att de arkivalier, som samlats på grund av en viss myndighets verksamhet, t. ex. en domstols, skola bibehållas som ett organiskt helt och icke som för splittras eller sammanblandas med någon annan myndighets handlingar. Denna både praktiska och konsekventa princip har numera bragt reda i centralarkiven, som till stor del äro depåer för dylika småarkiv. — Under 1800-t. omorganiserades eller upprättades de förnämsta centralarkiven, t. ex. Archives Nationales i Paris, Public Record Office i London, Geheime Staatsarchiv i Berlin, Archivo

Central i Madrid och Federal Archives i Washington. Det påvliga arkivet, som är det äldsta, grundades på 300-t. och förvaras i Vatikanen. Dessutom finnas utomlands stora specialarkiv. Ett dylikt är det nya tyska riksarkivet i Potsdam, som är sysselsatt med att samla allt det väldiga aktmaterial, som står i samband med världskriget. — I Sverige genomgår arkivväsendet f. n. en kraftig utveckling, i det man söker genomföra en starkare centralisation och större kontroll över de mindre arkiven. Riksarkivet (se d. o.) har utvecklats till Sveriges centralarkiv, och närmast under detta ha inrättats 4 landsarkiv (i Lund, Göteborg, Vadstena, Uppsala) och en arkivdepå (Visby). Ett landsarkiv har till uppgift att uppsamla och vårda äldre handlingar, som tillhöra administrativa myndigheter inom vissa angivna län. Dessutom skall landsarkivet vara en medelpunkt för hembygdsvetenskaplig forskning. Landsarkivens bestånd härleder sig mest från domstolar, länsstyrelser, kronofogdekontor och kyrkoförsamlingar. Vissa myndigheter, ss. domkapitel och läroverk, kunna få behålla sina A., om lämpliga lokaler finnas. I regeln överlämnas i landsarkivens vård endast handlingar, som äro över hundra år. Landsarkiven stå under riksarkivariens överinseende och förestås av en landsarkivarie. Av de centrala ämbetsverkens arkiv är Kammarkollegiets det viktigaste. Detta, Kammarkarkivet, har numera genom riksdagens beslut 1921 delvis kommit i Riksarkivets vård, medan vissa yngre partier kvarblivit hos kollegiet. Andra bety-

dande arkiv äro utrikesdepartementets, Kommerskollegiets, flottans, hovrätternas och Krigsarkivet samt Kungl. slottsarkivet, vart och ett med sin särskilda personal. Städernas arkiv utgöras huvudsakligen av de s. k. rådhusarkiven, som först under senaste tid kommit i kompetent vård. Stockholm har tvenne skilda arkiv med särskild personal, Stockholms stads arkiv och Rådhusarkivet. De övriga städernas äldre arkivalier skola vanligtvis lämnas till landsarkiven, men vissa städer ha fått behålla dem. Vidare finnas sex bergmästarearkiv, som dock delvis införlivats med landsarkiven. Gårdsarkiv äro synnerligen talrika i Sverige, ehuru många sammanlagits eller överförts till Riksarkivet eller de större biblioteken, särskilt till Uppsala och Lund, som dessutom besitta betydande enskilda handskriftssamlingar. Det största gårdsarkivet är det Bondeska på Eriksberg, andra betydande finnas på Leufsta (de Geer), Trolle-Ljungby (Wachtmeister), Bergshammar (Sack). Bland enskilda bergsarkiv är Falu bergslags arkiv det förnämsta. — Arkivarie, föreståndare för eller ämbetsman vid arkiv. I Sverige titel för vissa ämbetsmän i Riksarkivet och utrikesdepartementet, vilka indelas i "förste" och "andre arkivarier", för föreståndare för landsarkiv samt för dem, som inom hovrätter och centrala verk vårda institutionens handlingar. — Arkivexemplar, benämning på de exemplar av varje tryckalster, vilka en boktryckare är skyldig att utan ersättning avlämna till Kungl. och universitetsbibliote-

ken. — Arkivråd, titel för innehavarna av byråchefsbefattningar i Riksarkivet.

Arkivmeter, se Metersystemet.

Arkli', av tyska *arkelei*, ombildning av fr. *artillerie*, på 1500-t. framträdande benämning på förråd av handvapen och tunga eldvapen med tillhörande ammunition; senare kallat tyghus. Det förestods av en arklimästare. A. betecknade även aktersta delen av ett linjeskepps understa batteri.

Arkomässing, se Mässing.

Arko'na, udde på n.ö. Rügen med fyrtorn. Där låg en borg samt guden Svantevits tempel, vilka erövrades av danskarna 1169.

Arko'nt (av grek. *arikon*, härskare), titel på de högsta ämbetsmännen i antikens Aten och en del andra forngrekiska städer. Det gamla absolutistiska kungadömet befogenheter övergingo så småningom på ett arkontkollegium, som med växande demokratisering av det atenska samhället ökades i antal (till 9) och fick tidsbegränsat mandat (slutligen endast ett år). De tre främsta A. voro arkoneponymos (av *onoma*, namn), som hade den forne konungens civila myndighet och gav sitt namn åt ämbetsåret, basileus, som skötte de med den gamla konungavärdigheten förknippade religiösa åliggandena, och polemarkos, som förestod krigsväsendet. De övriga 6, tesmotes, stodo i spetsen för rättegångsväsendet.

Arktisk (grek. *arctos*, björn; stjärnbilden Stora björnen), tillhörande nordpolsområdet. — Arktiska expeditioner, se Polarexpeditioner. — Arktiska havet, se Atlantiska oceanen. —

Arktiska motströmmen, se Labradorströmmen. — Arktiska rasen, se Hyperboréer. — Arktiska regionen, Arktisk fauna, Arktisk flora, se Polarländer.

Arkösund, hamn i Östergötland, ändstation för Norrköping—Söderköping—Vikbolandets järnväg. Badort. Mitt emot ligger Arkön med lotsstation.

Arlberg, Georg Efraim Fritz, f. 1830, d. 1896, operasångare. Med både vokal och dramatisk förträfflighet utförde A. en rad operaroller inom barytonfacket och vann på konsertresor i Skandinavien och Finland stor popularitet. Lärare för flera senare berömda sångare. Komponerade sånger och vokaler, ett *Offertorium* samt symfoniska dikten *I skogen*.

Arlberg, pass mellan Tyrolen och Vorarlberg. — **Arlbergbanan** förbinder Österrike över Innsbruck med schweiziska järnvägsnätet. Banan, som har en 10,3 km. lång tunnel, anlades 1880—84.

Arlecchino [arleki'nå], ital. l. Ha'rlekin, en av huvudfigurerna i *Commedia dell'Arte* (se d. o.), är ursprungligen en dum, senare ofta knipslug tjänare och Colombines (se d. o.) älskare eller man.

Arles [arl], stad i dep. Bou-



Amfiteatern i Arles.



Arlövs sockerfabrik.

ches-du-Rhône, Frankrike, vid Rhône. Talrika fornlämningar. Bland dem märkas särskilt den romerska amfiteatern, med plats för 25,000 pers., termer, kejsarligt palats m. m. A. var på 900-t. huvudstad i Burgund. 31,000 inv. A. står genom Arleskanalen i förbindelse med havet. Jfr Arrelat.

Arlöv, municipalsamhälle i Burlövs socken, Malmö. l. Råsockerfabrik och raffinaderi (Svenska sockerfabriks-a. b.); a. b. Svenska järnvägsverkstädernas vaggofabrik. 3,610 inv.

Arm, se Extremiteter.

Arma'da, sp., krigsflotta, användes i svenskan huvudsakligen om Filip II:s stora l. "oövervinneliga A.", som 1588 sändes att tukta England men besegrades av engelsmännen.

Armadi'll, se Bältdjur.

Armagh [ama'h], stad i prov. Ulster, Irland. Säte för en katolsk och en anglikansk ärkebiskop. 7,000 inv.

Armagnac [armanja'kk], under medeltiden ett grevskap i s. Frankrike. Av den grevliga släkten A., som utdog 1497, var Bernhard VII av A., d. 1418, vars anhängare, de s. k. armagnakerna, användes i striden mot det burgundiska partiet och senare blevo tygellösa

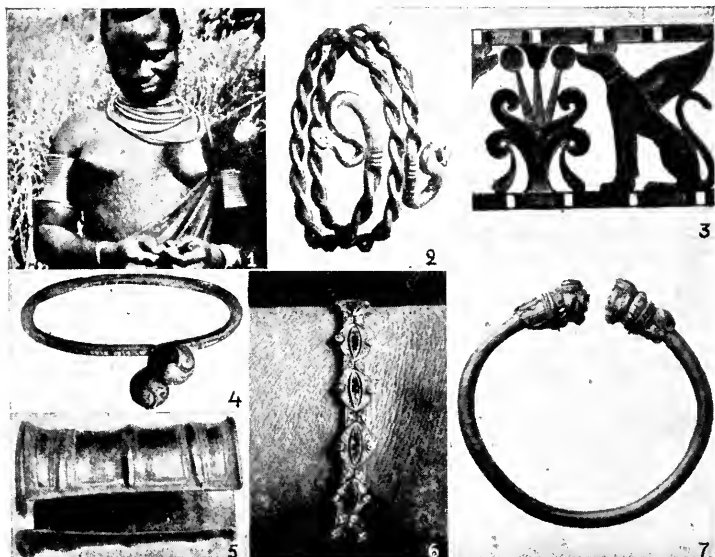

Armband. 1. Negerflicka (från Ukamba) med Hals- och armringar av mässings-tråd. — 2. Armring av brons från romerska kejsartiden. — 3. Detalj från egyptisk emaljring. — 4. Bronsring från Laténnetiden. — 5. Armband av brons från Kamerun. — 6. Modernt länkarband (Hallbergs) med briljanter och safirer i platinainfattnng. — 7. Kopia av grekisk-romersk armring, troligen gotisk; 1:a —4:e årh.; guld; funnen i s. Ryssland.

legotrupper, som gjorde tjänst under 100-årskriget mot England.

Armatoler, beväpnade friskaror, som från bergstrakterna i n. Grekland förde guerillakrig mot de på 1400-t. inträngande osmanerna. Från 1500-t. gjorde de mot sold och privilegier milistjänst åt de turkiska ståthållarna, men på 1700-t. började guerillakriget mot de otrogna på nytt. En resning av albanska A. 1821 blev signalen till grekiska frihetskriget.

Armatu'r (av lat. *arma're*, beväpna, utrusta), till en maskins utrustning hörande delar. Inom elektrotekniken: dels ankaret i en motor, dels till belysningsanläggningar hörande ledningar: lampor, isolatorer, strömbrytare m. m. Till en ångpannas A. räk-

nas ventiler, manometer, vattenståndsmätare etc.

Armband, Armring, smycke, som bäres kring armen såväl av män som kvinnor, bland européer numera företrädesvis av de senare. Förekommer både bland vildar och civiliserade folk och av skiftande material, hos vildarna ofta djurtänder o. d., uppträdda på ett snöre, hos kulturfolken vanligen av ädla metaller, stenar och pärlor. Hos egypterna och assyrierna samt över huvud hos österlänningarna ofta ett tecken på makt och hög rang. Av arkeologiskt intresse äro särskilt de armringar av guld, silver och brons, som buros av germanerna och i stort antal funnits i jorden.

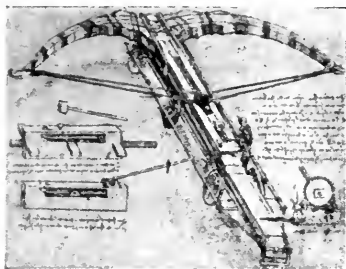

Jättearmborst, efter ritning av Lionardo da Vinci. (Omkr. 1500.)

Armborst (av lat. *arcubali'sta*, kastbåge), skjutvapen, konstruerat efter samma principer som pilbågen men försett med skaft och späppapparat. Materialet var trä, järn och djursenor; laddades i senare tid med blykulor; de större typerna uppställdes på vagnar och fästningstorn, de smärre buros av fotfolk och rytare; i bruk under 800—1500-t.

Armbåge, **armbågsben**, se **Extremiteter**.

Armé (fr. *armée*, av lat. *arma're*, beväpna). I sin mest vidsträckta betydelse betecknar A. en stats eller ett statsförbunds hela krigsmakt till lands (se även **Här**). I mera inskränkt bemärkelse användes uttrycket om en större krigsstyrka, som uppträder självständigt eller åtminstone är utrustad för ett fullt självständigt uppträdande. Ordet användes även för att i legalt eller administrativt syfte beteckna olika kategorier o. d. inom samma här (aktiva armén, territorialarmén, kolonialarmén o. s. v.) Beroende på operationsavsikter m. m. bildar ett rikes mobiliserade fält- här en eller flera arméer. Enligt svenska bestämmelser består en armé av två eller flera arméfördelningar, eventuellt även en kavallerifördelning, tungt artil-

leri ävensom andra trupper (flygare m. m.). För ordnande av förbindelsen med hemorten har varje självständigt opererande armé ett särskilt etappväsende. Under världskriget voro A. i allmänhet större (normal styrka 8—15 fördelningar). Mindre A. benämnas häravdelning (se **Här**) l. *arméavdelning*. Olika A. inom samma fält- här betecknas i allmänhet med nummer (t. ex. 2:a armén); A., som bildats för visst, mera tillfälligt syfte, benämnas dock ofta på annat sätt (ex. ockupationsarmén i Rumänien, Bugarmén, Nordarmén). — **Arméfördelning**, den högsta truppenheten i den svenska fredarmén; i den mobiliserade fält- hären den lägsta operativa enheten. Motsvarande enhet i utländska arméer benämnas i allmänhet *division* (se d. o.). Den svenska arméfördelningen består 1922 av två infanteribrigader à två regementen, ett (mindre) kavalleri- och ett fältartilleriregemente. Härtill komma ingenjörtrupper av olika slag, träng- och ammunitionskolonner, sjukvårdsformationer m. m., av vilka i fredstid finnas en ingenjörkår vid vissa och en trängkår vid alla arméfördelningar. Det område, varifrån arméfördelningen erhåller värnpliktiga, benämnas *arméfördelningsområde*. — **Arméförvaltningen**, centralt ämbetsverk, som närmast under konungen utövar ledningen av lantförsvarets förvaltning. Verket, som saknar särskild chef, arbetar på fem departement, nämligen artilleri-, fortifikations-, intendents-, civila departementet samt sjukvårdsstyrelsen. Departementschefer äro resp. generalfälttygmästaren, chefen för fortifikationen, generalintendenten, gene-

ralkrigskommissarien och generalfältläkaren. — *Armégrupp*, två l. flera arméer sammanförda under gemensamt befäl. Denna svenska benämning sammanfaller med den franska (*groupe d'armées*), motsvarande benämning inom centralmaktsarméerna var under världskriget *Heeresgruppe*. Inom österrikisk-ungerska hären betecknade en *Armee-Gruppe* en mindre armé (se Häravdelning under Här). — *Armékår*, beteckning för en stridande enhet närmast större än division (se d. o.). Den sammansattes av ett kärkvarter, vari i allmänhet även ingå fullständiga förvaltningsorgan, ett antal divisioner samt därutöver särskilda tunga artilleriförband, mången gång pansarvagnsformationer (tanks), vidare flygeskadrar, en del andra specialtrupper och trängformationer. Armékårsförbandet användes i härar av sådan storlek, att ett befälsorgan behöver insättas mellan armé och division. — Under världskriget varierade antalet divisioner i en armékår. Utbyten av divisioner ägde även rum. I en första krigsorganisation samt under rörliga operationer torde armékåren få en mera fast sammansättning med bestämt antal divisioner (två—fyra), i ställningskriget bliver armékårsförbandet mera en ren befälsänk under arméchefen på visst frontavsnitt med antalet divisioner varierande efter behovet på detta avsnitt.

Armenien, en i Sèvresfreden 1920 erkänd självständig republik under Nationernas Förbunds skydd, avsedd att omfatta av armenier bebodda områden mellan Svarta havet, Georgien, Aserbeidjan, Persien, Mesopotamien och turkiska Mindre Asien. Dessa



Fordon i Armenien.

områden, som före världskriget voro delade mellan Turkiet och Ryssland, utgöras av skoglösa högslätter med öst-västliga bergskedjor, särskilt i s. Sammanbindande de skilda områdena reser sig Ararats bergsområden över snögränsen, som här ligger på 4,000 m. höjd. Landets största sjö är Wansjön, en avloppslös sjö med ringa salthalt. — Huvudort är Erivan; därinvid ligger A:s religiösa centrum, Etsjmiadsin, med armenisk-katolskt biskopsäte. Andra viktigare städer äro Erzerum, Wan, Bitlis, Diarbekr och Kars. — *Befolkningen* utgöres av armenier, turkar, kurder, perser samt ryssar. Utom ifrågasvarande armeniska områden finnas spridda c:a 1½ mill. armenier, som till större delen bedriva affärsverksamhet och i många västasiatiska städer helt behärska handeln. Armenierna tillhöra den indoeuropeiska rasen, äro arbetssamma och intelligenta. Deras språk är en själv-



Armeniskt brudfölje.

ständig gren av den indoeuropeiska språkfamiljen, på senare tid starkt uppblandat med främmande språkelement, särskilt persiska. Man skiljer mellan fornl. kyrkoarmeniskan, som ännu användes i gudstjänsten och representeras av en rik historisk och teologisk litteratur, gående tillbaka till 400-t., samt nyarmeniskan, på vilken även finnes en omfattande vetenskaplig och skönlitterär litteratur. I översättning till kyrkoarmeniska finnas bevarade åtskilliga grekiska och syriska verk, vilkas original gått förlorade. Det armeniska alfabetet är delvis lånat från grekiskan. — Inom A. livnära sig armenierna huvudsakligen på jordbruk. — *Religion*, se *Armeniska kyrkan*. — *Historia*. Redan de assyriska kilskrifterna omtala ett antal mindre riken i A., bland vilka det mäktigaste var *Urarti* (Ararat). Invånarna kallades *kaldier*, och deras rike, som hade en storhetstid på 800- och 700-t. f. Kr., blev på 600-t. f. Kr. erövrat av indoeuropeiska stammar. A. kom nu först under persernas välde och sedan under seleukidernas, men 190 f. Kr. grundades här två riken *Stor-Armenien* och *Lill-Armenien* på ö., resp. v. sidan om Eufrat. *Stor-Armeniens* förnämste härskare var *Tigranes den store*, som förde krig mot romarna och 68 f. Kr. blev besegrad av Pompejus. Landet kom nu under romerskt inflytande och blev sedan ett stridsäpple mellan Rom och parterriket (jfr *Arsakes*). Perserna togo 387 den östra och större delen (*Persarmenia*), som 636 erövrades av araberna, vilka även underlade sig *Lill-Armenien*. Vid 800-t:s slut inträdde för A. en

blomstringsperiod under den nästan självständigt härskande bagratidiska fursteätten. *Lill-Armenien*, som omkr. 1100 lyckades göra sig självständigt, var sedan ett kristet konungarike till 1375, då det erövrades av muhammedanerna. *Lill-Armenien* kom 1514 och *Stor-Armenien* 1522 i turkarnas våld. Endast den östligaste delen förblev persisk. *Armenierna* hade otvivelaktigt gått under, så vida icke deras kristna kyrka uppehållit deras nationella medvetande. De muhammedanska kurderna företogo ofta fruktansvärda massakrer på dem, och motsättningen mellan armenier och turkar växte alltjämt. Ryssland, som 1828 erövrat det armeniska distriktet *Erivan* från Persien, erhöi i *San Stefanofreden* 1878 *Kars*, *Batum* och *Ardahan*. De löften *Turkiet* givit att förbättra sina armeniska undersåtars ställning blevo aldrig uppfyllda, delvis beroende på armenierna själva, som i kampen för sin frihet ofta begagnade sig av anarkistiska metoder. 1893—96 och 1908 företogo turkarna omfattande massakrer i A. I Europa väckte dessa grymheter stark indignation, men oenigheten mellan stormakterna förhindrade ett gemensamt uppträdande mot *Turkiet*. Även Ryssland sökte undertrycka den armeniska befolkningen inom sina gränser genom russificeringssträvanden och motarbetande av den armeniska kyrkan. Under världskrigets tidigare skeden återuppväckte armeniska friskaror i rysk tjänst turkarnas hat, och de ungturkiska ledarna *Talaat* och *Enver* sökte nu genom ett allmänt blodbad utrota armenierna. A. led svårt av kriget. Först sökte turkarna bemäktiga sig den ryska

delen av A. genom en offensiv mot Kars dec. 1914—jan. 1915, som dock framgångsrikt avvisades av ryssarna. Dessa inbröto under Janusjkevitj jan. 1916 i turkiska A., intogo Erzerum och satte sig sedan i besittning av Musj, Bitlis, Trapezunt och Ersingjan. Genom freden i Brest Litowsk blev Turkiet tillförsäkrat Ardahan, Kars och Batum, vilket område dock efter stilleståndet i Mudros 30 okt. 1918 måste utrymmas. Sedan ett försök 1917 till en federativ transkaukasisk republik, omfattande A., Aserbeidjan och Georgien, misslyckats, bildades i maj 1918 en oberoende armenisk republik, vars område motsvarade de förutvarande ryska provinserna Erivan och Kars, med c:a 1½ mill. inv. Denna stat, som också brukar kallas republiken Erivan, erhöll de facto-erkännande av de allierade makterna. Den krävde vid fredskonferensen i Paris 1919 de förut skilda armeniska områdenas förening till en stat, vilken borde omfatta även Kilikien. Turkiet tvingades i Sèvresfreden 1920 att erkänna A. ss. oberoende. Dess gränser skulle uppdragas av presidenten Wilson, som till republiken Erivan lade större delen av vilajeten Trapezunt och Erzerum samt hela Bitlis och Wan. Angoraregeringen (se d. o.) satte sig dock emot planen, och på grund av makternas oförmåga att genomföra freden har A. icke kunnat konstitueras som stat. 1921 föll Kars i turkarnas händer, och återstoden av republiken Erivan ombildades till en sovjetrepublik.

Armeniska kyrkan grundlades genom mission från Syrien omkr. 200 e. Kr. I slutet av 200-t. upphöjdes kristendomen till statsreligion — alltså tidigare än i

romarriket. Genom det på 360-t. införda munkväsendet kristnades sedan efter hand folkets breda lager. 400-t. gav åt A. större självständighet gent emot den syriska men medförde också en svår förföljelse från Persiens konung, som med våld ville införa mazdeismen, vilket emellertid ej lyckades. I dogmatiskt hänseende anslöt man sig på 500-t. till monofysitismen (se d. o.). 500- och 600-t. beteckna en blomstringstid, men sedermera inträdde en stark tillbakagång, framkallad genom den bristande beröringen med systerkyrkorna och de utomordentligt oroliga politiska förhållandena. Under 1800-t. ha protestantiska kyrkosamfund sökt att gjuta nytt liv i A. — Under A:s första tid utbildades för de armeniska kyrkobyggnaderna valv- och kupolkonstruktionen, vilken sedan spreds till västerlandet.

Arméns flotta, se Svenska flottan.

Arméns pensionskassa, institution med ändamål att ombesörja pensioneringen av armén tillhörande militära och civila ämbetsmän. Kassan förvaltas av en direktion av officerare. Dess styrelse handhaves dels av arméns fullmäktige (16 valda officerare), som sammanträda vart femte år, dels av krigsbefälet, alla generalspersoner i aktiv tjänst samt regements-(kår)-chefer jämte en kapten från varje regemente (kår), vilka sammanträda endast för behandling av särskilt viktiga frågor.

Armentières [armanj-jär], stad i dep. Nord, Frankrike, vid floden Lys, nära belgiska gränsen. Hade betydande linne- och bomullsindustri, men blev till

stor del förstört under världskriget. 29,000 inv.

Armerad betong benämnes betong med järninlägg, s. k. armering, vanligen bestående av rund- eller fyrkantjärn, armeringsjärn. Användes i bärande konstruktioner, vilka bliva utsatta för böjning eller dragning, enär betongen ensam endast har ringa förmåga att upptaga dragpåkänningar. Till de armerade betongkonstruktionernas upphovsmän räknas främst Monier och Hennebique.

Arme'ria, se *Plumbaginaceae*.

Arme'ring (lat. *arma're*, beväpna), bevärning. — Armeringsjärn, se Armerad betong.

Armfelt, svensk och finländsk ätt från Jämtland, adlad 1648. 1. Karl Gustav A. (Armfeldt), f. 1666, d. 1736, frih., general. Han försvarade tappert men utan framgång Finland under det stora nordiska kriget och ledde 1718 det misslyckade



K. G. Armfeldt. Målning av D. von Krafft.



G. M. Armfelt. Målning av U. Wertmüller.

anfallet mot Trondhjem. På återtaget omkommo 600 man av "Armfeldtska karolinerna" under snöstorm i Jämtland. — 2. Karl Gustav A., f. 1724, d. 1792, den föreg:s sonson, generalmajor och landshövding, medlem av Anjalaförbundet (se d. o.). — 3. Gustav Maurits A., f. 1757, d. 1814, frih., general, diplomat. A. trädde 1781 i hovtjänst, blev snart den inflytelserikaste av Gustav III:s gunstlingar och överhopades trots sin ungdom med nådevedermälen, blev överstekammarjunkare, medlem av Svenska akademien och direktör för k. teatrarna. Under ryska kriget 1788—90 visade A. prov på stor tapperhet och trohet mot kungen samt ingrep verksamt vid norska gränsens försvar; undertecknade som Sveriges ombud freden i Värälä 1790. Påverkade särskilt utrikespolitiken i ryskvänlig riktning. På Gustav III:s dödsbädd utnämnd till medlem av förmyndar-

regeringen, störtades han dock av Reuterholm (se d. o.), som lät utnämna honom till minister i Neapel. Här planlade han en sammansvärjning mot Reuterholm, vilket gav upphov till den ryktbara högmålsprocess, för vilken Magdalena Rudenschöld (se d. o.) föll offer, 1794. A., som med hjälp av konungaparet i Neapel kommit undan till Ryssland, dömdes förlustig liv, ära och gods. 1799 benådad, blev A. 1802—04 envoyé i Wien, 1804—07 överbefälhavare i Pommern och 1808—09 över västra armén. Gemensamt hat till Napoleon närmade honom till Gustav IV Adolf; dock föll han i onåd kort före statsvälvningen 1809. Såsom misstänkt "gustavian" förvisades A. ur Sverige 1811; gick i rysk tjänst, tillbragte sina sista år i Finland och hos tsar Alexander I, hos vilken han kraftigt befrämjade Finlands väl, resningen mot Napoleon samt Norges förenig med Sverige. — 4. Alexander A., f. 1794, d. 1876, den föreg:s son, greve, ministerstatssekreterare för Finland 1842—76, begagnade den ynnest han åtnjöt hos Nikolaus I och Alexander II att utverka konstitutionell frihet för Finland; lantdagens sammankallande år 1863 och lantdagsordningen av 1869 äro kontrasignerade av A.

Armfotingar, se Brachio-poda.

Armi'da, se Tasso.

Armilla'ria, se Agaricus.

Armilla'rsfär, före uppfinningen av kikaren brukat astronomiskt instrument, bestående av med varandra förbundna metallcirkelar, som representerade olika cirkelar på himmelssfären. A. användes huvudsakligen för att be-

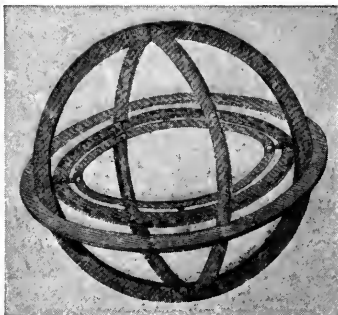

Armillarsfär efter Ptolemaios' beskrivning.

stämma timvinkel och deklination.

Armin, se Sixt v. Armin.

Arminia'ner, parti inom den reformerta kyrkan, uppkallat efter Jakob Arminius (se d. o.). Gent emot Calvins stränga predestinationslära hävdade Arminius, att Gud visserligen av evighet fattat ett beslut om människornas salighet eller fördömmelse men under förutseende av deras tro eller otro; Guds vilja är, att alla skola frälsas. Hans motståndare, gomaristerna, efter prof. Frans Gomarus, fordrade officiellt förbud mot lärans utbredning, varför A. 1610 till ständerna i Nederländerna inlämnade en *remonstrans*, varav de även fingo namnet *remonstranter*. Då gomaristerna stödde prins Morits av Oranien och remonstranterna det republikanska partiet under Hugo Grotius, blev striden även politisk. Några år efter Morits' död fingo arminianerna religionsfrihet 1630. De ha splittrats i en mängd sekter och äro utbredda även i Amerika; räkna f. n. blott några tusental medlemmar.

Armi'nus. 1. A., f. 18 f. Kr., d. trol. 21 e. Kr., tysk national-

hjalte, av Klopstock (se d. o.) oriktigt kallad Hermann; son till cheruskerhövdingen Sigimer, ledde germanernas uppror mot de romerska erövrarna och slog ståt-hållaren Varus i en avgörande drabbning i Teutoburgskogen 9 e. Kr. — 2. Jakob A., f. 1560, d. 1609, predikant i Amsterdam, från 1602 professor i Leiden. Se **Arminianer**.

Armo'rica (kelt. *are-mor*, vid havet), romerskt namn på Bretagne.

Armpalissadceller, se **Blad**.

Armpenna, se **Fåglar**.

Armpoly'p, se **Polypmateria**.

Armskenor, armbetäckning av metall, jfr **Rustning**.

Armstrong, Whitworth & Co. [*a'mstrång, oi'ttooth*], en 1847 grundad engelsk ingenjörfirma, som har sina huvudverkstäder i Newcastle-on-Tyne. Tillverkar krigsmaterial, motorer och farktyg, i synnerhet örlogsfartyg.

Armtäckare, se **Fåglar**.

Armödlan, se **Gälgröddjur**.

Arna'tto, se **Bixa**.

Arnauld [*arnå'*], fransk familj från Auvergne, känd som bekämpare av jesuiterna. **Antoine** A. d. ä., berömd advokat, f. 1560, d. 1619, förfäktade ivrigt Henrik IV:s rätt till kronan. Två av hans barn, dottern **Angélique** A., f. 1591, d. 1661 som abbedissa i klostret Port Royal, och sonen **Antoine** A. d. y., f. 1612, d. 1694, verksam ss. skriftställare, voro på sin tid de förnämsta ledarna av jansenisterna (se d. o.).

Arndt. 1. **Johann** A., f. 1555, d. 1621, protestantisk teolog och själasörjare; utgav 1605 *Fyra böcker om den sanna kristendomen*, en mycket spridd upp-



E. M. Arndt. Efter kopparstick.

byggelsebok; förföljdes av samtiden för bristande renlärighet på grund av sin dragning till mystiken. — 2. **Ernst Moritz** A., f. 1769, d. 1860, tysk patriot och skald. Född på det ännu svenska Rügen, vann A. först uppmärksamhet genom *Versuch einer Geschichte der Leibeigenschaft in Pommern und Rügen*, 1803, och användes 1805—09 av Gustav IV Adolf till utredningar rörande reformarbetet i Svenska Pommern. Från hans vistelse i Sverige härrör den etnografiskt intressanta *Reise durch Schweden 1804* och de två första delarna av hans politiska huvudverk *Geist der Zeit* (4 bd, 1806—18). Som baron v. Steins (se d. o.) rådgivare, som universitetslärare i Greifswald och Bonn och genom sina patriotiska dikter, t. ex. *Was ist des Deutschen Vaterland*, bidrog A. kraftigt till Preussens resning 1813 och de 1848 gjorda försöken till Tysklands enande.

Arne, **Ture** **Johnsson**, f. 1879, arkeolog, antikvarie 1909; har bedrivit forskning rörande den nordiska järnåldern och Sve-

riges forntida förbindelser med Ryssland och Orienten.

Arngrim, en bärsärk, nämnd i isländska sagor och hos Saxo, ägare av trollsvärdet Tyrfing (se d. o.); g. m. Eyfura och fader till tolv bärsärkar, den äldste var Angantyr (se d. o.).

Arngrimur Jonsson, f. 1568, d. 1648, isländsk lärd, prost; grundlade intresset för isländska studier i Norden genom att till fornforskaren Ole Worm i Köpenhamn översända en handskrift av Snorres Edda; skrev historiska arbeten om Island.

Arnheim, se **Arnhem**.

Arnheim, Fritz Heinrich, f. 1866, d. 1922, tysk historiker; utgav bl. a. arb. om drottning Lovisa Ulrika av Sverige, Gustav III och hans tid, om Erik XIV och om Maria Eleonora, Gustav II Adolfs gemål.

Arnhem, **Arnheim**, huvudstad i prov. Geldern, Nederländerna, vackert belägen vid Rhen. Tobaks-, ylle-, bomulls- och pappersfabriker. I A. bo en mängd "sockerlorder", förmögna holländare från kolonierna. 70,000 inv.

Arnhems land, se **Australien**.

Arnica, växtsläkte (fam. *Compositae*). *A. montana*, hästfibbla, har stora blomkorgar med brandgula strålblommor. Blommorna och rotstocken äro officinella och användas mot feber och vid vissa nervsjukdomar samt även som yttre medel mot kontusioner (**Arnika-tinktur**).

Arnim, tysk släkt från Altmark, historiskt känd sedan 1204. 1. Hans Georg v. A., f. 1583, d. 1641, fältherre i 30-åriga kriget, omväxlande i svensk, polsk, kejserlig och sachsisk tjänst. — 2. Ludwig Achim v. A., f.



Achim von Arnim. Målning av E. H. Ströhlting.

1781, d. 1831, tysk nyromantisk diktare, utgav romaner och dramer av skimrande fantasi men vacklande i formen; novellen *Isabella von Ägypten* (1812; *Isabella av Egypten*, 1921) hör till hans bästa arbeten. Av stor vikt är A:s samling av tyska folkvisor, *Des Knaben Wunderhorn*, utg. tillsammans med svågern Brentano (se d. o.) 1806—08. A:s hustru Anna Elisabeth v. A., kallad Bettina, f. Brentano, f. 1785, d. 1859, de tyska nyromantikernas inspirerande väninna, utgav 1835 *Goethes Briefwechsel mit einem Kinde*, vari mycket tilldiktats av henne själv. — 3. Harry (Heinrich) v. A., f. 1824, d. 1881, preussisk diplomat, sändebud i Paris 1871, men motarbetade Bis-



Bettina von Arnim. Målning av B. v. Arnim-Bärwald.

marcks politik och hemkallades 1874, anklagades för stöld ur legationskansliet i Paris; för att undgå fängelsestraff gick A. i landsflykt; skrev hätska pamfletter mot Bismarck. — 4. Mary Annette v. A., f. Beauchamp, f. 1856, den föreg:s svärdotter, engelsk författarinna, utg. *Elizabeth and her German garden* (1909) m. fl. populära romaner; omgift 1916 med lord Russell.

Arnljot Ge'lline, en jämtländsk stigman av oerhörd kroppsstyrka, som stupade för Olof d. heliges sak i slaget vid Stiklastad 1030. Han är hjälten i B. Björnsons epos av samma namn och i operan *Arnljot* av W. Peterson-Berger, uppförd i Stockholm 1:a gången 1910.

Arnmödlingarna eller **Arnungarna**, "Örnungarna", berömd norsk stormanssläkt under den äldre medeltiden; dess huvudgårdar voro Giske, Austråt och Bjarkö; som stamfader nämner sägnen Finvid, "den funne", som hittats i ett örnbö, lindad i silke. Hans sonson Arnmød Jarl gav ätten dess namn, och dennes son Arne var Olof den heliges vän. Arnes söner och deras ättlingar spelade en mycket viktig roll i de häftiga inbördesstriderna på 1000- och 1100-t. En av Arnes sondöttrar, Ingeborg Jarlamoder, blev moder till Orknöjarlarna och till konung Duncan av Skottland, och en annan, Tora, gift med Harald Hårdråde, stammoder till norska konungar.

A'rno, flod i mellersta Italien, upprinner på Apenninerna, flyter genom Florens och Pisa och utfaller i Tyrrhenska sjön. Den bördiga Arnodalen är rik på fossil.

Arnold av Brescia [brä'sja], d. 1155, italiensk munk och reformator, lärjunge till Abelard; uppträdde i sin hemstad med kraft mot kyrkans världsliga makt och rikedom, blev landsförvisad och verkade en tid som predikant i Paris; återvände till Rom och blev slutligen där ledare för en efter antikt mönster bildad romersk republik (1147). Först efter förbund med Fredrik Barbarossa samt med hjälp av interdikt lyckades påven få A. fördriven och röjd ur vägen.

Arnold. 1. Thomas A., f. 1795, d. 1842, engelsk skolman; efter studier i historia, klassiska språk och teologi och efter vidsträckt resor utnämndes han 1827 till föreståndare för Rugby school (se d. o.). A:s ädla, högtbildade och varmt religiösa personlighet gjorde Rugby school på nytt vida berömd och ledde till en mängd efterbildningar. A. verkade även som vetenskaplig författare och sista året av sitt liv som professor i historia i Oxford. — 2. Matthew A., f. 1822, d. 1888, engelsk diktare och litteraturkritiker, den föreg:s son; skolinspektör, professor i Oxford 1857—67; utgav även religionsfilosofiska essayer. — 3. Sir Edwin A., f. 1832, d. 1904, engelsk skald och orientalist, föreståndare för Sanskrit College i Poona, Indien 1856—61, varefter han tillhörde redaktionen av Daily Telegraph. Hans mest berömda arbete är *Light of Asia* (1879; Asiens ljus, 1888), ett epos över Buddha.

Arnoldson. 1. Karl Oskar A., f. 1830, d. 1881, operasångare, anställd vid Kungl. teatern från 1858. Berömd för omfångsrik tenorstämman, musikalisk intelligens och mönstergill sångkonst.

— 2. **Sigrid A. - Fischof**, f. 1861, den föreg:s dotter. Tack vare en skön, väl skolad sopran, tjusande apparition och dramatisk smidighet har hon särskilt i täcka roller firat stora triumfer i Europa och Amerika; gift 1889 med sin impressario, A. Fischof från Wien. — 3. **Klas Pontus A.**, f. 1844, d. 1916, religiös och politisk skriftställare, fredsvän, led. av A. K. 1882—87; erhöll tillsammans med dansken Bajer Nobelska fredspriset 1908.

Arno'lfo di Ca'mbio, se **Ca'mbio**.

Arnstadt, gammal stad i republiken Thüringen, Tyskland, vid Gera. Ansenlig industri och handel med jordbruksprodukter. Besökta saltbad. Vackra medeltidsbyggnader. 19,500 inv.

Arnulf, f. omkr. 850, d. 899, tysk konung efter Karl den tjockes avsättning 887; krönt till romersk kejsare 896.

Arnäs. 1. Socken i Västernorrland, pastorat i Härnösands stift. 5,540 inv. — 2. Se **Själveda**s och **Arnäs'** domsaga.

Arnö. 1. (**Bond-Arnö**), socken i Upps. l., jämte Vallby pastorat i Uppsala stift. 240 inv. — 2. (**Biskops-Arnö**), ö i Mälaren; här låg under medeltiden Uppsalaärkebiskoparnas befästa slott. Ön indrogs vid reformationen till kronan.

Aro'm (grek. *a'roma*, krydda), välluktande, flyktiga ämnen (eterarter, eteriska oljor m. m.), som bl. a. förekomma i levande växter l. bildas genom jäsningsprocesser i från växtriket härstammande produkter.

Aromatiska föreningar, se **Cykliska föreningar**.

Aro'mia, se **Långhorningar**.

Aron, Moses' äldre broder och



Ivar Arosenius. Självporträtt.

medhjälpare, enl. framställningen i Prästkodex (se d. o.) den förste israelitiska översteprästen.

Arons-rot, se **Arum**.

Arons-skägg, se **Saxifraga**.

Aronsson, Erik, f. 1817, d. 1897, en på sin tid mycket anlitad kvacksalvare, känd över hela Sverige under namnet "Vingåkersdoktorn" l. "Vingåkersgubben". Ännu torde på många håll förtroendefullt användas de efter honom uppkallade kompositionerna, Vingåkersgubbens kryddor och liniment för resp. in- och utvärtes bruk. Om någon princip kan ha legat till grund för dessas beredning, torde den ha varit att genom att använda en mångfald olikartade beståndsdelar erhålla sannskyldiga universalmedel mot alla slags åkommor.

Aros (av *a*, gen. *ar*, *å*, och *os*, mynning), åmynning; fornnordiskt ord, som ingår i många ortnamn. Västra Aros, nu Västerås; Östra Aros, till slutet av 1200-t. namnet på nuvarande Uppsala.

Aro'sa, kurort för lungsjuka i Graubünden, Schweiz.

Arosenius, Ivar Axel Henrik, f. 1878, d. 1909, konstnär. Hans målningar och teckningar -- ett flertal i Göteborgs mus. -- äro barn av en djupt originell fantasikonst, som än uttrycker en inåtvänd melankoli i släkt med Sager-Nelsons, än en saftigt grotesk humor. Typisk för den mystiska stämning, han kunde förläna de enklaste vardagsmotiv, är *Flickan och ljuset*.

Arouet [aroö'], se Voltaire.

Árpád, d. 907, magyarernas anförare vid invandringen i Ungern, stamfader för Arpadska ätten, som regerade i Ungern från 1000—1301.

Arpeggio [arpe'ddjå], *arpeggiato* (av ital. *arpa*, harpa), brutet ackord, vars toner anslås efter varandra såsom på en harpa.

Arpi, Oskar Adalrik, f. 1824, d. 1890, anförare för Uppsala studentkårs allmänna sångförening (se d. o.) 1852—71, som han bragte till mycket hög nivå; ledde Pariskören 1867.

Ár rak, se Brännvin.

Arrange'ra (av fr. *arranger*), anordna; i fråga om musikstycke, bearbeta för andra instrument än originalmanuskriptets. — **Arangema'ng**, anordning, bearbetning.

Arras [arra'ss], stad i dep.



Arras med Hôtel de Ville och domkyrkan före världskriget.

Pas de Calais, Frankrike, vid floden Scarpe. Under medeltiden berömt för sin tillverkning av konstnärligt vävda tapeter. I senare tid har A. varit en betydande spannmålsmarknad men led stora skador under världskriget. 26,000 inv. Om striderna vid A. se Artois.

Arrausköldpadda, se Pleurodira.

Arrebo, Anders Christensen, f. 1587, d. 1637, dansk prästman, kallad danska skaldekunstens fader, emedan han införde renässansens konstriker versformer, hexametern och alexandrinen. Hans *Hexaëmeron* är en direkt efterbildning av du Bargas' (se d. o.) *La pre-*



Arras efter världskriget. (I förgrunden Hôtel de Ville.)

mière semaine och utgör i sin tur mönstret för *Spegels Guds werck och hwila*.

Arrende (av lat. *re'ddere*, återgiva, avkasta) är enligt nyttjanderättslagen av 14 juni 1907 upplåtelse av jord till brukande mot lega. A. är antingen jordbruksarrende l. lägenhetsarrende. Arrendeavtalet ingås skriftligen mellan arrendatorn och jordupplåtaren, såvida de ej själva annorlunda bestämma. Avtalet skall gälla för viss tid eller för arrendators livstid. För den händelse tiden ej bestämmas, gäller det för fem år. Om jordägare ej inom två månader efter arrendetids utgång befallt arrendator att flytta, anses nytt avtal på fem år föreligga. Ett jordbruksarrende till eller avträdes på den s. k. *fardagen* (14 mars eller, om denna dag är helgdag, den 15). I allmänhet kan arrendatorn endast med jordägarens tillåtelse överlåta A. helt eller delvis på annan. Om arrendatorn dör, gäller arrendeavtalet fortfarande, men stärbhuset kan inom ett halvt år erbjuda A. till jordägaren. Den arrenderade jordegendomen skall av arrendatorn underhållas så, att dess skick ej försämrats. Som kontroll härpå skall hållas syn, när A. av- och tillträdes, och ett *syneinstrument* upprättas däröver. Byter fastigheten ägare, gäller arrendeavtalet mot den nye ägaren, så vitt avtalet är skriftligt. Vill i annat fall ej nye ägaren låta arrendatorn kvarsitta, skall han uppsäga avtalet inom tre månader efter det överlåtelserna skedde. Arrenderätten är förverkad, bl. a. om arrendatorn utöver viss tid dröjer med erläggandet av avgiften för nyttjanderätten, vilken avgift

också kallas A., om han vanvårdar fastigheten eller eljest åsidosätter någon av avtalets bestämmelser, som är "av synnerlig vikt" för jordägaren. Om lägenhetsarrende gälla samma bestämmelser som om jordbruksarrende, såvitt dessa bestämmelser kunna tillämpas därpå. För viss jord å landet inom Norrland och Dalarna gäller sedan 1 sept. 1909 en särskild arrendelag. 28 jan. 1918 promulgerades en lag om oskäligen arrendestegring, vilken huvudsakligen är av kristidslagstiftnings natur. Denna lag har 1921 ersatts med en ny lag, som enligt lag 3 mars 1922 gäller till 1 mars 1923. 1921 antogs jämväl en provisorisk lag om jämkning i vissa fall av arrendator åliggande dagsverksskyldighet, vilken lag jämväl förlängts till 1 mars 1923. En ifrågasatt lagstiftning om tvångsförlängning av arrendeavtal i avvaktan på ett blivande lagförslag om social arrendelagstiftning och tvångsavlösning av jord har tre gånger av riksdagen avslagits.

Arrende'ra, övertaga eller besitta ett arrende.

Arrest (av lat. *ad*, till, och *resta're*, stå kvar). — 1. Ett lindrigare frihetsstraff (disciplinstraff), som vid ringare förbrytelser mot strafflagen för krigsmakten kan ådömas av vederbörande befälhavare, sedan han infordrat auditörs yttrande, eller av krigsdomstol. Disciplinstraffen äro fyra: A. utan bevakning, vaktarrest, skärpt A. och sträng A. — **Arrest utan bevakning** verkställes i eget rum eller tält, om den straffskyldige är officer eller underofficer, och i kasärnrum eller tält, om han tillhör manskapet. På fartyg, som saknar tjänlig arresteringslokal,

begränsas den straffskyldiges rörelsefrihet i stället till ett visst område. Straffet kan skärpas genom förbud att emottaga besök. Arrestanten skall i vanlig ordning deltaga i tjänstgöring, om ej befälhavaren annorlunda förordnar. Högsta tiden för dylik A. är 15 dagar eller vid sammanläggning av straff 24 dagar. — **Vaktarrest** verkställs under bevakning i låst, ljust rum eller tält; och på fartyg utan lämpligt rum, under bevakning på tjänligt ställe. Besöksförbud. Befälhavaren bestämmer om arrestanten skall deltaga i tjänstgöring eller ej. Högsta strafftid liksom vid A. utan bevakning. — **Skärpt arrest** verkställs under bevakning i låst, ljust rum samt med hårt nattläger. Besöks- och tjänstgöringsförbud. Högsta strafftiden är 10 dagar och vid sammanläggning av arreststraff högst 12 dagar. — **Sträng arrest** verkställs i mörkt enrum. Då straffet pågått tre dagar, skall en dags uppehåll göras i bestraffningen och arrestanten förvaras i ljust rum. Sådan dag inräknas ej i strafftiden. Under den tid, då den arresterade hålles i mörkt enrum, skall han, om möjligt, beredas $\frac{1}{2}$ timmes vistelse i fria luften varje dag. Anser läkare, att straffets verkställande skulle medföra våda för den straffskyldiges hälsa, må det förvandlas till vaktarrest. Strafftiden är högst 6 dagar och vid sammanläggning av arreststraff högst 8 dagar. — Vid förvandling till annat straff svarar en dags A. utan bevakning mot en halv dags vaktarrest, en dags vaktarrest mot en halv dags skärpt A. och en dags skärpt A. mot två tredjedels dags sträng A. En arrestdag är 24 timmar. — 2.

Den lokal, som användes till militärhåkte. — **Arresta'nt**, person, som tagits i fängsligt förvar eller undergår arreststraff. — **Arreste'ra**, gripa, taga i fängsligt förvar.

A'rresö, Danmarks största insjö, i n.ö. Själland. 42 kvkm. Står genom en kanal i förbindelse med Isefjord.

Arrete'ring (av fr. *arrêter*, hejda), en anordning avsedd att t. ex. under transport fastlåsa ömtåliga svängande delar på fysikaliska instrument. Sålunda bruka magnetiska instrument (kompasser) arreteras genom magnetnålens upplyftande mot dosans glas; vågar arreteras genom balansens upphängning på två fasta punkter och genom vågskålarnas understödjande.

Arrêts d'amour [arrä' damo'r], fr., kärleksdomar, se **Cours d'amour**.

Arrhenius. 1. **Jakob A.**, f. 1642, d. 1725, av gammal tysk släkt, sekreterare och ränmästare vid Uppsala akademi, professor i historia, psalmdiktare. A. var den förste, som samlade och registrerade universitetets arkiv och bragte reda i dess finanser. Bland hans av varm fromhet kännetecknade psalmer märkas i 1819 års psalmbok ps. 33 och 213, därjämte översättningar och bearbetningar, ss. 204, 205 och 268. — 2. **Johan Petter A.**, f. 1811, d. 1889, av småländsk allmogesläkt, botanist och agronom. Organiserade och omdanade jämte landshövding R. v. Kræmer Ultuna lantbruksinstitut, och befordrade såsom sekreterare i Lantbruksakademien kraftigt vårt lands lanthushållning. — 3. **Svante August A.**, f. 1859, föreg:s brorson, fysiker och kemist, professor i fysik



Svante Arrhenius. Målning av Richard Bergh.

vid Stockholms högskola 1895—1905 och sedan dess föreståndare för Vetenskapsakademiens Nobelinstitut. 1903 erhöll A. Nobelpriset i kemi för sin "elektrolytiska dissociationsteori" (se *Dissociation*), som A. 1887 publicerat i *Försök att beräkna dissociationen (aktivitetskoefficienten) hos i vatten lösta kroppar*. Denna teori har visat sig vara av grundläggande betydelse för hela elektrokemien och även av stor betydelse för fysiken och fysiologien. A. har vidare studerat gasernas elektriska ledningsförmåga och framlagt en teori över luftpolariteten och därmed sammanhängande meteorologiska fenomen. Med en ovanlig vidsynthet och idériakedom har A. förstått att tillämpa sina många viktiga rön inom fysiken och kemien även på andra vetenskapsgrenar, varom talrika skrifter med astrofysiskt, geofysiskt, geologiskt, meteorologiskt, fysiologiskt och immunokemiskt innehåll bära vittne.

de Arria'ga, Manoel, f.

1840, d. 1917, portugisisk politiker och författare, republikan och antiklerikal, Portugals förste ordinarie president 1911—15. — Hans författarskap omfattar även vackra lyriska dikter.

Arria'nos, 1:a—2:a årh. e. Kr., grekisk skriftställare, övergick i romersk tjänst och antog namnet Flavius. Skrev med Xenofon som förebild sju böcker om Alexander den stores fälttåg under titeln *Anabasis*.

Arrie, socken i Malmöh. l., jämte Hököpinge pastorat i Lunds stift. 440 inv.

Arriärgarde, benämning på en styrka, som har till uppgift att trygga en på tillbakamarsch stadd truppkolonn.

Arroga'ns (av lat. *arrogare*, tillvälla sig), trots, förmäthenhet, stolthet. — Arroga'nt, trotsig, förmäthen. — Arroga'tio'n, hos romarna upptagande som eget barn av en myndig person.

Arrondissement [-ma'ŋ], benämning på distrikt i franska departement och i Paris. I spetsen för ett A. står en underprefekt.

Arrow-rot, namn på olika sorters stärkelse, som framställas ur de knöliga rotstockarna av flera tropiska och subtropiska växter. De användas till matlagning, till finare bakverk och i medicinen. Viktigast är västindisk A., som fås av *Mara'nta arundina'cea*, numera odlad överallt i tropikerna. Ostindisk A. fås av två *Cu'rcuma*-arter, huvudsakligen odlade i Främre Indien. A. från Queensland erhålles av *Ca'nna edu'lis*, A. från Tahiti av *Ta'cca pinnati'fida* (fam. *Tacca'ceae*, ordn. *Liliiflorae*), brasiliansk A. av *Ma'nihot utili'ssima*. Se Ma-

ranta, Curcuma, Canna, Manihot.

Ars, lat., konst. *Ars ama'n-di*, konsten att älska (se *Ovidius*). — *Ars lo'nga, vi'ta bre'vis* (Hippokrates), konsten är lång, livet kort. — *Ars poe'tica*, diktkonsten (se *Horatius*). — *A'rtes libera'les*, Fria konster (se d. o.), sysselsättningar, värdiga den fria mannen, i motsats till slavarbetet. Under medeltiden räknade man sju *Artes liberales*: grammatik, dialektik, retorik, aritmetik, geometri, musik, astronomi. De tre första bildade *tri'vium* (därav namnet *trivials*skolor för lägre läroanstalter), de fyra senare *quadri'vium*; alla sju voro representerade inom *facu'tas a'rtium*, artistfakulteten, vid ett medeltida universitet, ungefär motsvarande vår filosofiska fakultet; därav *Magi'ster a'rtium libera'lium*. — *A'rtium* (gen. plur. av *ars*) kallas i Norge och Danmark avgångsexamen från högre läroverk, "studentexamen".

Arsakes, grundläggare av det partiska riket omkr. 250 f. Kr. Hans ätt, *arsakiderna*, störtades 227 e. Kr. av sasaniderna. En sidogren härskade i Armenien omkr. 150 f. Kr.—400-t. e. Kr.

Arsena'l, tyghus (se d. o.), försedd med anläggningar för tillverkning och reparation av artillerivapen l. krigsfartyg.

Arsena't, se **Arsenik**.

Arseni'k (grek. *arseniko'n*, möjligen av pers. *zar*, guld, med guldfärg), ett kemiskt grundämne, en metalloid, som förekommer rätt allmänt i större eller mindre mängd i naturen. De egentliga arsenikmineralen äro arsenik-kis ($FeAsS$), realgar (As_2S_2) och auripigment (As_2S_3). I mindre mängd

finnes A. i ett stort antal malmer, i havsvatten, mineralkällor, kol o. s. v. Ren A. erhålles lätt genom upphettning av arsenikkis, då A. frigöres och sublimerar. Framställd på detta sätt är A. ett gråsvart, kristalliniskt ämne, men förekommer även i andra allotropiska modifikationer (se *Allotropi*). Vid upphettning av arsenikväte bildas amorf A., och vid avkylning av den vanliga svarta formen med flytande luft i mörker bildas en gul, obeständig modifikation. — A. användes såsom tillsats till bly vid fabrikation av hagel, då blyet därvid blir hårdare och lättare antager kulform. Spec. vikt 5,73. Atomvikt 74,96. Kemiskt tecken *As*. — A. och de flesta arsenikföreningarna äro mycket giftiga. De flyktiga föreningarna äga en karaktäristisk löklukt, som även tydligt kännes, då A. förbrännes. Med bl. a. det s. k. *Marshska* provet kunna små mängder A. påvisas. Metoden grundar sig på att arsenikväte (AsH_3) vid uppvärmning i ett smalt glasrör sönderdelas i väte och fri A., som avsätter sig på glasrörets väggar såsom ett speglande skikt, s. k. *arsenikspegel*. Enl. gällande författning bestämmes numera A.-halten i misstänkta varor medelst den ytterst känsliga s. k. *tiaacetmetoden*, vid vilken slutresultatet erhålles genom titrering (se d. o.). — I sina föreningar är A. tre- l. femvärd. — *Arseniktrioxid* l. *vit arsenik* (As_2O_3) erhålles såsom biprodukt vid rostning av arsenikhaltiga mineral genom att leda rostningsgaserna in i särskilda kammare, giftkammare, där oxiden avsätter sig såsom ett mjöl, giftmjöl. Vid

sublimering erhålles oxiden såsom en amorf, genomskinlig massa, arsenikglas. Den kan även förekomma såsom reguljära eller monoklina kristaller. Arseniktrioxiden är en anhydrid till arseniksyrlighet (H_3AsO_3), som med baser bildar salter, kallade arseniter. Koppararsenit är grönfärgad och användes förr såsom färgämne, Schweinfurtagrönt. Arseniktrioxid användes vid glasfabrikation till avfärgning av glasmassa. Vid oxidering av arseniksyrlighet uppstår arseniksyra (H_3AsO_4), vars salter kallas arsenater. Arsenikväte (AsH_3) är en färglös gas, som uppstår, då väte, i samma ögonblick det frigöres ur en kemisk förening ("in statu nascendi"), får inverka på en arsenikförening. Under världskriget användes organiska arsenikföreningar för producering av giftiga gaser. — Arsenikförgiftning kännetecknas, när den är akut, av häftiga retningsymtom från mage och tarm i form av ihållande kräkningar och kopiösa, vattentunna tarmuttömningar. Därjämte framkallas en utvidgning av de finare blodkärlen, vilket jämte de stora vattenförlusterna genom tarmen åstadkommer kraftig blodtryckssänkning med åtföljande hjärtsvaghet. Den dödliga dosen av arseniktrioxid kan för den fullvuxna människan uppskattas till 10 å 20 cgr. Långt giftigare är det gasformiga arsenikvätet. Man har därför förmodat, att andra gasformiga arsenikföreningar, som bildas av mögel på arsenikhaltigt underlag, skulle orsaka förgiftning. Till skydd mot arsenikförgiftningar ha särskilda, delvis ytterst stränga lagbestämmelser utfärdats rörande den till-

låtna arsenikhalten i diverse varor. — Kronisk arsenikförgiftning uppträder vid längre tids bruk av en måttlig dos eller vid yrkesmässigt handhavande av arsenikhaltiga ämnen. Den yttrar sig i aptitlöshet, avmagring, nervinflammationer m. m. I anmärkningsvärt motsatsförhållande härtill står, att man genom, långvarigt bruk av stigande arsenikdoser kan nå därhän, att långt utöver den för obehandlade dödliga dosen kan fördragas, utan att förgiftningssymtom visa sig. Från vissa trakter (Steiermark) känner man hela folkgrupper, som dymedelst vänja sig vid intagande av arsenik och därav förmena sig vinna friskare utseende och ökade krafter att uthärda strapatser (arsenikätare). — Att A. i små doser är ett värdefullt läkemedel, stärkande, aptitbefordrande och stimulerande blodfärgämnebildningen, är känt sedan urminnes tider, och ämnet tillhör alltså våra värdefullare och mest använda terapeutiska medel. — A. i form av arseniksyrlighet m. fl. preparat användes även inom veterinärmedicinen, bl. a. som aptitretande medel och för att förläna djuren en glänsande hårrem, bättre hull och livligare temperament samt som läkemedel mot vissa åkommor. — Arsenikjärn, mineral av formeln $FeAs_2$, innehållande 27,2 % järn och 72,8 % arsenik, förekommer i rombiska kristaller l. i derba, stålgrå massor. Arsenikjärn användes för framställning av vit arsenik. — Arsenikkis, misspikkel, gråvitt metallglänsande mineral av järn, arsenik och svavel enligt formeln $FeAsS$, förekommer i Sverige vid Sala, Dannemora m. fl. gruvor,

— **Arseni'knickel**, nickelin, kopparnickel, mineral av kopparröd färg, av formeln NiAs, motsvarande 43,9 % nickel, 56,1 % arsenik. Arseniknickel är en av de viktigaste nickelmalmerna. Brytes vid Freiberg, Tyskland.

Arseni't, se Arsenik.

Arse'nus. 1. John Georg A., f. 1818, d. 1903, överstelöjtnant, hästmålare. — 2. Carl Georg A., f. 1855, d. 1908, djur- och landskapsmålare, lärjunge av 1880-t:s franska friluftsmåleri.

Arsie'ro, stad i n.v. Venetien, Italien. Häftiga strider omkring A. under världskriget 1916. Se Asiago.

Arsi'noe, namn på flera egyptiska prinsessor, tillhörande ptolemaiernas ätt.

Arsis (grek.), höjning; i metriken fotens eller handens höjning mellan nedslagen vid angivande av versens rytm, därav även benämning på den obetonade delen av en versfot; (se Tesis); i musiken upptakt.

d'Arsonvalisatio'n, en av den franske läkaren Arsène d'Arsonval, f. 1851, lancerad metod för behandling av arteriosklerotiska och närbesläktade tillstånd med högfrekvensströmmar (Teslaströmmar). Metoden har icke vunnit allmänna förtroende.

Art, se Systematik.

A'rta, grekisk nomarki i s. Epirus vid en flod med samma namn, som från Pindos flyter i sydlig riktning till Artabukten, en från Joniska havet djupt inträngande vik. 55,000 inv.

Artá, stad på Mallorca, Spanien; turistort med droppstensgrotta. 6,000 inv.

Artafe'rnes, brorson till Dareios I, persernas anförare i slaget vid Maraton 490 f. Kr.

Artaxe'rxes (fornpersiska *Artakhsjatra*, nypersiska *Ardasjir*), persiska konungar. — 1. A. I Longimanus (Långhand), reg. 465—424 f. Kr., Xerxes' yngre son, samtida till Esra och Nehemia. — 2. A. II Mnemon (den minnesgode), reg. 404—358 f. Kr., den förres son; besegrade sin upproriske broder Kyros vid Kumaxa 401; avslöt Antalkidiska freden med grekerna 386 f. Kr. — 3. A. III Okos (Vagnfararen), reg. 358—338 f. Kr., den förres son; återerövrade och förhärjade Egypten och lät slakta tjuren Apis. Se vidare Persien och Sasaniderna.

Art-bildning, se Utvecklingslära.

Arte'di, Peter, f. 1705, d. 1735, svensk zoolog, grundläggaren av vetenskapen om fiskarna. Hans arbete *Ichthyologica* utgavs 1738 i Leiden av Linné.

Artel [art-jä'lj], ry., se Kooperation.

A'rtemis, i den grekiska mytologien Zeus' och Letos jungfruliga dotter, enligt den vanliga myten född på Delos som Apollons tvillingssyster. Hennes kult var ofta förbunden med Apollons, såsom på Delos, i Delfoi och "tvillinghelgedomen" Didyma. Hon bär, som han, båge och pil och sänder med sina skott plötslig död, särskilt åt kvinnor och flickor. När hon vanligen uppfattas som jaktgudinna, beror det endast på en i hennes kult föga framträdande del av hennes mångsidiga väsen. Hon beskyddade växtligheten i skog och mark men också villebrådet och boskapen. Hon hörde till bröllopsgudarna, och brudar offrade åt henne en lock, en gördel eller en flickdräkt; vidare var hon under namnet Eileity'ia barnsbör-

dens gudinna men framför allt som A. Kuro'trofos den kvinnliga ungdomens beskyddarinna. Till A. Brauro'nia (efter staden Brauron i Attika) förde mödrarna sina 5—10-åriga flickor för att anbefalla dem åt henne. I hela Grekland ärade flickorna den jungfruliga gudinnan som beskyddarinna för deras kyskhet. Uppfattningen av A. som månggudinna (Sele'ne) spridde sig sannolikt som en parallell till Apollons utveckling till solgud. I äldre tider förekommo människooffer till A. Ofta ha grekerna sammanblandat A. med främmande naturgudinnor. Romarna likställde A. med sin månggudinna Diana. — Av antikens och senare tidevarvs bildande konst framställdes A. vanligen som den ungdomliga jägarinnan. Ett beaktant undantag är den efesiska Artemisstatyn, som framställde



Artemis (Diana) från Versailles. Antik marmorstaty.

gudinnan såsom "allmoder" med många bröst — troligen efter mönster av asiatiska modergudinnor.

Artemi'sia, d. 350 f. Kr., drottning av Karien, gift med Mausolos, över vilken hon reste ett praktfullt gravmonument, Mausoleion i Halikarnassos (se Mausoleum).

Artemi'sia, växtsläkte (fam. *Compositae*). Allmänast i Sverige är *A. vulg'ris*, gråbo. *A. absinthium*, malört, har på båda sidor gräludna blad och små, gula blomkorgar i klase; hos denna art förekommer ett bitterämne, absintin, som extraheras med alkohol och användes som krydda i brännvin och absint. *A. abrotanum*, åbrodd, en halvmeterhög, cypresslik buske med aromatisk doft, odlas ofta vid svenska bondgårdar.

Artemi'sion, Artemistempel. Bland de mest bekanta torde vara A. i Efesos, ett jättetempel i jonisk stil, påbörjat under 500-t. f. Kr. av samiern Teodoros, kretern Kersifron och hans son Metagenes, uppränt 356 f. Kr. av Herostatos (se d. o.).

Arterie'll, som har avseende på artärer. — A. blödning, blödning från en artär. På grund av det höga trycket i artärerna utsprutar blodet i stråle. Stillas vanl. genom underbindning. — Arteriellt blod, syrerikt blod.

Arterii'tis, grek., inflammation, resp. degeneration i artärernas väggar.

Arteriosklero's (grek. *arteri'a*, pulsåder, och *sklero's*, hård), se Åderförkalkning.

Arte'sisk brunn, brunn, i vilken grundvatten uppstiger till jordytan, ofta under högt tryck.

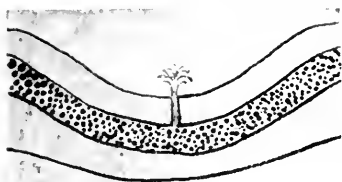

Artesisk brunn.

Detta beror på att grundvattenytan inom vissa lågt liggande områden (artesiska bassänger) upptill är avspärrad av för vatten ogenomträngliga berg l. jordlager. Står den fria grundvattenytan i omgivande trakt högre än denna avspärrning, uppkommer ett hydrostatiskt tryck, som åstadkommer vattnets uppstigande, om det vattentäta lagret (ex. genom brunnsbörning) genombrytes. Namnet kommer av franska prov. Artois, där de första borrbrunnarna anlades. Artesiska bassänger äro t. ex. Paris-bäckenet och stora delar av ö. Australien (se d. o.).

A'rtes libera'les, se **Ars**.

van Artevelde [-fe'lde], Jakob, f. omkr. 1287, d. 1345, flandrisk folkledare, som åstadkom ett förbund mellan Flandern, Hainaut och Brabant, det första försöket till en belgisk helstat.

Arthri'tis, se **Artri't**.

Arthro'poda (grek. *a'rtron*, led, och *pus*, fot), se **Leddjur**.

Arthro'straca (grek. *a'rtron*, led, och *o'strakon*, skal), en grupp till ordn. *Malaco'straca* hörande kräftdjur med oskaftade sidoögon, vanligen 7 fria, med lika många ogrenade benpar försedda bröstsegment samt utan skal. Fossila arter träffas redan i siluravlagringar. Till A. hör a. *Iso'poda* (se d. o.) och *Amphi'poda* (se **Märl djur**).

Arthur [a'thø], **Chester**

Alan, f. 1830, d. 1886, president i För. Stat. 1881—85, republikan. Genomdrev förvaltningsreformer och förbud för månggifte i territorierna, fullbordade viktiga järnvägsbyggen.

Articula'ta (lat. ledade), äldre sammanfattningsnamn på leddjur och maskar.

Artificie'll (av lat. *ars*, konst, och *fa'cere*, göra), konstgjord. — **Artificiella gödselmedel**, se **Gödselmedel**. — **Artificiellt system**, se **Systematik**. — **Artificiell uppfödning** av späda barn, se **Barnavård**.

Arti'kel (av lat. *arti'culus*, led, del), avdelning, t. ex. i ett fördrag (jfr **Trosartikel**); kortare uppsats; varuslag. — I grammatiken är artikel ett ord eller en ändelse, som fogas till substantiv för att ange begreppet som bestämt (*mannen*) eller obestämt (*en man*). Karakteristisk för svenskan är den bestämda slutartikeln *jämte* bestämd fristående artikel (*den unge mannen*).

Artikulation (av lat. *arti'culus*, led), ledförbindelse; talorgans arbete för formande av ljud; tydligt uttal (vid sång). Verbform: artikule'ra.

Artilleri' (av fr. *artillerie*, krigsmaskin, möjligen av ett fornfranskt *artillier*, utrusta), benämning på det truppslag, som betjänar eldvapen av sådan tyngd, att de ej kunna förflyttas

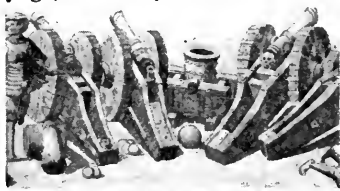

Artilleri från 30-åriga kriget. Kopparstick.



Fransk långskjutande kanon under världskriget.

annat än kortare sträckor endast med handkraft, d. v. s. kanoner, haubitser och mörsare. A. användes även för att beteckna viss utrustning med kanoner, t. ex. ett fartygs eller ett forts artilleri eller artilleribestyckning. — Kanoner användes redan i början på 1300-t. av morerna under striderna i Spanien och kommo därifrån småningom under de därpå följande århundradena även till de europeiska arméerna. Vapnet stannade länge på en ganska primitiv ståndpunkt och användes huvudsakligen vid anfall mot befästa orter. På grund av dess svårörlighet blev kanonens roll i fältkriget ganska ringa. Gustav II Adolfs lätta kanoner, vilka kunde åtfölja infanteriet i dess rörelser, blev början till nutidens fältartilleri. Fredrik den store skapade det moderna åkande och ridande A. Napoleon I införde massanvändning av A. på slagfältet. Refflade kanoner användes i större skala först av Napoleon III under kriget i Italien och bakladdningskanoner först av tyskarna under kriget 1870—71. I samband med denna utveckling ersattes de gamla

rundkulorna av granater och granatkartescher. Omkring det senaste sekelskiftet infördes allmänt kanoner med eldrörsrekyl, och samtidigt började man försöka att för fältkriget anpassa även grövre pjäser, vilka tidigare ansetts uteslutande höra hemma i fästnings- och sjökriget. Under världskriget har A. undergått en oerhörd utveckling. Även de grövsta kalibrar komma numera till användning i fältkriget, varjämte pjäsantalet per högre truppenhet mycket ökats. Motortransport har i stor utsträckning ersatt hästtransport. Metoderna för eldens ledning och målspaning ha fulländats. Särskilt i de stora skyttegravsslagen har artilleriets massanvändning och projektilförbrukning nått förut oanade dimensioner. Ett rekord i viss mening sattes av tyskarna, då de sommaren 1918 på tolv miles avstånd besköto Paris med kanoneld. — I sjökriget blev A. huvudstridsmedlet första gången under engelsmännens strid mot den spanska stora armadan. Sjöartilleriets utveckling har i allmänhet gått jämsides med landartilleriets; dock ha grovkalibriga pjäser i allmänhet tidigare kommit till användning i det förstnämnda, och dylika spela likaledes i sjökriget en ojämförligt mycket mera dominerande roll än under strider till lands. — Artilleri- och Ingeniörhögskolan, tidigare "Högre artilleriläroverket" (grundat av Cardell), skola för artilleriets och fortifikationens subalternofficerare, f. n. förlagd till Artillerigården, Stockholm. Genomgång av högskolans allmänna kurser är vid ovannämnda båda truppslag kompetensvillkor för befordran till löjtnant. — Artilleri-

staben, organisation inom artilleriets överstyrelse, bestående av chef (regementsofficer) samt tio kompaniofficerare (därav en ur infanteriet), med uppgift att förbereda vissa av de frågor, vilka skola behandlas av general-fälttygmästaren och inspektören för artilleriet. — Artilleritidskrift, tidskrift utgiven i Stockholm i ändamål att främja kunskapen om artilleristiska ämnen. Första numret utkom 1872.

Artiodactyla (grek. *artios*, fullständig, och *da'ktylos*, finger, tå), se Klövdjur.

Artist (av lat. *ars*, konst), konstnär. — Artistfakultet, se *Ars*.

Artium, se *Ars*.

Artocarpus, se Brödfruktträdet.

Artois [*artoa'*], förutvarande provins i n.ö. Frankrike kring Arras, ung. motsvarande dep. Pas de Calais. — I A. utkämpades under världskriget häftiga strider. 1:a slaget (1—26 okt. 1914) utkämpades under "kapplöpningen till havet" (se d. o.) mellan den 7:e franska armén (de Maud'huy) och 2:a tyska armén (v. Bülow). Slaget slutade oavgjort med ett ställningskrigs-läge ö. om Arras. 2:a slaget (9 maj—16 juni

1915) torde huvudsakligen ha avsett att förhindra överförandet av tyska trupper från väst- till östfronten. Franska anfall riktades dels mot de tyska ställningarna å Lorettehöjdens östra del och dels mot Souchez och Neuville—St. Vaast. Efter hårda strider, vilka medförde smärre terrängvinster, avbröts anfällen. 3:e slaget, se *Loos*.

Artrit, *arthrit*is (grek. *ar'tron*, led), ledinflammation. A. är akut l. kronisk och omfattar en l. flera leder. Akut A. utmärkes av rodnad, svullnad, smärta och minskad rörlighet i den angripna leden; den åtföljes oftast av feber. Kronisk A. karakteriseras av förstöring av ledbrosken, deformation av benkanterna; de skrovliga benändarna kunna endast med svårighet leda mot varandra, ofta under knattrande ljud. Ofta inträder genom skrupning av bandapparaten kring leden l. förbening mellan ledändarna fullständig styvhet i leden (*ankylos*, se d. o.). A. förorsakas dels av infektioner, och allt efter dessas art skiljer man mellan reumatisk, septisk, gonorroisk, tuberkulös etc. A.; dels framkallas A. genom utfällning av urinsyra, som vid gikt (se d. o.) är sjukligt hopad i blod och vävnader.

Artsyba'sjev, Mihail Petrovitj, f. 1878, rysk författare, vann rykte genom novellen *Studenten Landes död* (1904). A:s arbeten — såsom romanerna *Sanin* (1907) och *Kvinnan, som stod emellan* (1915) och skådespelet *Svartsjuka* (uppfört i Stockholm och Göteborg 1921) — ha väckt sensation främst genom sitt erotiska innehåll.

Artur-sagorna, en vittomfattande sagocykel, vars centralfigur

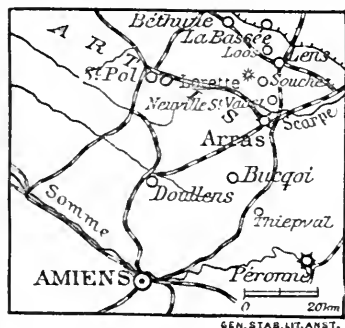

är Artur (eng. *Arthur*, fr. *Artus*), britternas segerrike anförare mot de på 400-t. inträngande angelsachsarna. Huruvida han varit en historisk person är ovisst; första gången omtalas han i den s. k. Nennius' krönika (början av 800-t.). Sagorna om honom blevo på 1100-t. bekanta i Nord-Frankrike och fingo där betydelse för Bretonska romanerna (se d. o.).

Artä'rer (grek. *arteri'a*), pulsådror, de relativt tjockväggiga, elastiska blodkärl, som föra blodet från hjärtat.

A'rum, växtsläkte (fam. *Ara'ceae*). Örter med knölförmig jordstam, pil-likade blad och ett vid basen ansvalt hölster. Blomkolven är upptill blomlös, bär på mitten hanblommor och nederst honblommor. *A. macula'tum*, *m u n k m ö s s a n*, förekommer förvildad i Skåne. Den underjordiska stamdelen innehåller stärkelse och är officinell, *a r o n s r o t* l. *d a n s k i n g e f ä r a*. Frukterna äro röda, giftiga bär. *A. palaesti'num*, var. *sanctum*, *s v a r t k a l l a*, med stort, sammetssvart hölster, odlas som krukväxt.

A'run, se *Erythraea*.

Arundel [är'ndli], Thomas Howard, earl av A. och Surrey, f. 1586, d. 1646, den förste engelske konstsamlaren i stor stil. Hans samlingar, som förvarades i släktresidenset, *A r u n d e l H o u s e* i London, skingrades efter hans död; antiksamlingen, känd under namnet *A r u n d e l m a r b l e s*, skänktes till Oxfords universitet.

Aruwimi, högerbiflod till Kongo.

Aru-öarna, ögrupp i nederl. Indien.

Arv. Jur. Genom A. övergår död persons kvarlätenskap till en

eller flera efterlevande. A. kallas därefter även själva kvarlätenskapen. Äro de efterlevande barn eller barns avkomlingar, kallas de *b r ö s t a r v i n g a r*, äro de den dödes föräldrar eller förfäder, kallas de *b a k a r v i n g a r*, äro de i sidosläktskap, såsom syskon och deras barn, kallas de *s i d o a r v i n g a r*. Den inbördes ordningen mellan samtliga släktingar bestämmes genom en s. k. *a r v s o r d n i n g*, uppställd efter släktskapens närhet till den döde. Denna närhet beräknas efter två metoder: 1) Enligt *p a r e n t e l s y s t e m e t* tänkes släkten bestå av särskilda avdelningar, *p a r e n t e l*, var och en utgörande ett par (man och hustru) och deras avkomlingar. Med tillämpning av *i s t a d a r r ä t t*, varmed menas, att en avlidens bröstarvingar (*d e s c e n d e n t e r*), alltså barn, barnbarn o. s. v., ha rätt att i avlidna föräldrars (*a s c e n d e n t e r*) ställe övertaga deras del av A., kommer i första rummet såsom arvsberättigade den dödes egen *p a r e n t e l*, d. v. s. hans *d e s c e n d e n t e r*. I andra rummet kommer hans föräldrars *p a r e n t e l*. Saknas arvsberättigade av 1:a och 2:a *p a r e n t e l e n*, inträder 3:e *p a r e n t e l e n*, d. v. s. faders och moders föräldrar, o. s. v. 2) Enligt *g r a d u a l s y s t e m e t* räknas släktskapens närhet efter led (födelseakter). I svensk rättsordning tillämpas i första hand *p a r e n t e l s y s t e m e t*, så att 1:a *p a r e n t e l e n* är närmast arvsberättigad, därefter 2:a. Äro bägge dessa *p a r e n t e l* utdöda, räknas de arvsberättigade efter *g r a d u a l s y s t e m e t* med förbehållet, att, om släktingarna äro i lika led, företrädet avgöres enligt *p a r e n t e l s y s t e m e t*, så att arvsordningen

blir faders och moders föräldrar, faders och moders syskon, faders och moders föräldrars föräldrar, kusiner, faders och moders föräldrars syskon, faders och moders föräldrars föräldrars föräldrar, kusiners barn. Genom lag av 14 juni 1920 har make tillerkänts rätt till A. Dör make och lämnar ej efter sig bröstarvinge eller adoptivbarn eller dess bröstarvinge, ärver andra maken hälften av kvarlåtenskapen, om efter den döde finnes fader eller moder eller syskon eller dess avkomling, men eljest hela kvarlåtenskapen. — *Naturv.* Se *Ärftlighetslära*. — *Bot.* Svenskt namn på arter av växtsläktena *Stellaria*, *Cerastium*, *Holosteum*, *Ammode'nia Androsace*, *Centunculus*, *Anagallis* och *Lysimachia*.

Arvavr, se Allsvinn.

Arve, se Tall.

Arve'rner, en gallisk stam, bosatt i den del av Akvitanien, som nu kallas Auvergne. Huvudort var Nemossus, nuv. Clermont.

Arvfel, sådana ärftliga lyten, som nedsätta djurens avelsvärde. I hästaveln räknas som sådana: dövkoller, lungpipning, korslamhet, spatt, felaktig hovbildning m. m., ehuru deras nedärvning är mycket omtvistad.

Arvfurste, titel för till Sveriges tron arvsberättigad prins. Närmast tronen stående A. kallas **kronprins**, om han är den regerande monarkens avkomling.

Arvföljd, se Tronföljd.

Arvförening, benämning på de äldsta svenska tronföljdsordningarna: Västerås arvförening (13 jan. 1544), Stockholms (7 mars 1590) och Norrköpings (22 mars 1604). Jfr Arvsförening.

Arvi'cola, se Sorkdjur.



A. I. Arwidsson. Litografi av J. Car-don.

Arvidsjaur, socken i Norrb. l., pastorat i Luleå stift. 7,010 inv. — Inom A. ligger municipalsamhället A:s kyrkstad med 490 inv.

Arwidsson, Adolf Ivar, f. i Finland 1791, d. 1858, skriftställare, anhängare av den nyromantiska skolan. 1821 utgav han tidningen *Åbo Morgonblad*, där han sökte försvara och utveckla sitt folks nationella självständighet. Regeringens förföljelser tvungo honom att 1823 söka sig över till Stockholm, där han anställdes vid Kungl. Bibl. Utom viktiga historiska arbeten, urkundsamlingar och politiska broschyrer (under pseudonym) utgav han folkvisesamlingen *Svenska fornsånger* (3 delar, 1834—42), hans främsta insats i vår litteraturhistoria.

Arvidsvik, badort i Bohuslän på Koon, mitt emot Marstrand.

Arvidsapple, se Appleträd.

Arvika, stad i s. delen av Jösse härad, Värml. l., vackert belägen invid Kyrkviken (en vik av GlafsJordan). A. fick stadsrättigheter redan 1811 men för-lorade dem åter 1821. Den 1 jan.



Torggatan. Arvika.

1911 blev A. ånyo stad. Dess läge är numera synnerligen gynnat genom järnvägen Laxå—Charlottenberg, och staden har därför att visa ett raskt uppsving under de senaste decennierna. Genom Byälven står A. i ångbåtsförbindelse med Göteborg. Fabriker för tillverkning av jordbruksredskap och musikinstrument. 7,050 inv. — A. stadsförsamling, pastorat i Karlstads stift. — A. landsförsamling bildar jämte Älgå och Ny pastorat i Karlstads stift. 4,120 inv.

Arvland, område, som på grund av arvsrätt tillhör en regent.

Arvlös blir en person, om han lagligen förverkat sin arvsrätt (se d. o.). Arvlätaren kan även med angivande av laga skäl i testamente (se d. o.) göra en person arvlös.

Arvode, betalning för arbete eller uppdrag, vanligen av tillfällig art.

Arvrike, se Tronföljd.

Arvsförening, avtal, varigenom en person giver annan rätt till sin kvarlåtenskap, helt eller delvis. Sådant avtal träffas ibland mellan t. ex. en äldre, ensam person och en yngre mot att den senare vårdar honom under hans återstående dagar. En A. anses giltig, om vårdarens prestationer motsvara arvets värde. A. kallas även avtal mellan arvingar rö-

rande kvarlåtenskapen. Jfr Arvsförening.

Arvskifte, en rättshandling, varigenom lagligen upplöses den tillfälliga egendoms gemenskap, i vilken en persons arvingar befinna sig omedelbart efter den- nas död. Tid och plats för A. bestämmas av arvingarna själva eller i händelse av oenighet där- om av domstol. Arvingarna måste själva eller genom ombud när- vara vid A., och skall rätten för- ordna målsman för sådan ar- vinge, som ej med säkert bud kan nås. Såsom vittnen skola två ojäviga gode män vara närva- rande och över A. uppsätta en skriftlig handling, arvs- kif- tes i n s t r u m e n t. Beslutande- rätten ligger hos arvingarna själva. Det är den i bouppteck- ningen uppgivna egendomen, som delas. Efterlever man eller hustru, skall bodelning (se d. o.) mellan den efterlevande och den dödes arvingar först äga rum. Därefter delas återstoden mellan arvingarna så, att var och en er- håller så stor andel, som arvs- ordningen berättigar honom till, av samtliga slag av egendomen, med nödig jämkning i pengar. Äro ej alla delägarna myndiga, eller komma de ej överens om andelarnas fördelning sinsemel- lan, sker denna genom lottning. Arvskiftesinstrumentet under- skrives av arvingarna (ev. om- bud) samt av gode männen. A. kan av arvinge överklagas hos domstol. Vill någon allenast er- hålla jämkning i skifte, skall jämväl denna sökas hos domstol (inom natt och år på landet och inom tre månader i stad). Då utser domstolen två gode män att rätta A., men därest arvingarna ej tillfredsställas av deras åtgär- der, dömer rätten dem emellan.

Arvskiftesinstrument, se Arvskifte.

Arvsordning, se Arv.

Arvsrätt, en på blodsband grundad, lagbestämd rätt till död persons kvarlåtenskap. I svensk rätt äger A. rum under vissa förutsättningar. Så måste arvtagaren överleva arvlåtaren, om det så är blott med ett ögonblick. Är barn ännu i moderlivet, när arv faller, inträder A. för barnet, om det framfödes vid liv. Arvtagaren skall hava äktenskaplig börd, ej ha förverkat sin arvsrätt, enligt arvsordningen (se Arv) vara till arvet närmast berättigad och vara svensk undersåte. Barn utom äktenskapet äga A. efter moder och modernefränder och ärves av dem, som vore barnet av äktenskaplig börd. Trolovningsbarn ärver tillika fadern och fadern barnet, men mellan detta och faderns släktingar råder ingen arvsrätt. Adoptivbarn ärver lika med barn i äktenskap men får ej inkräkta på bröstarvinges arvsrätt. Är adoptivbarnet dött, taga dess bröstarvingar dess arvslott. För utländsk undersåtes arvsrätt gälla särskilda bestämmelser. Arvsrätten kan förverkas på flera sätt, såsom genom uppsätlig våldsgärning på arvlåtaren under livstiden eller på hans arvingar, genom bedräglig bouppteckning, genom försummelse att i rätt tid göra sina arvsanspråk gällande m. m.

Arvsskatt, skatt på egendom, förvärvad genom arv eller testamente. A. utgår i form av stämpelavgift, beräknad efter värdet av arvinges eller testamentstagares arvsandel. Fast, fideikommissartad egendom betraktas som särskild andel. Från A. undantages den andel, som vid bodelning skall tillfalla efterlevande

make, likaså andel, som genom arv eller testamente tillfallit efterlevande make, barn eller adoptivbarn eller barns eller adoptivbarns avkomlingar, om andelens värde understiger 1,000 kr., samt likaså annan andel understigande 200 kr. A:s storlek bestämmes dels efter släktskapsförhållandet, dels efter andelens storlek. Till hjälp vid uträkningen av A. finnas tabeller, fastställda i kungl. kungörelse av 27 febr. 1920 (Svensk författningssamling n:r 146).

Arvsynd, enl. den framför allt av Augustinus (se d. o.) utbildade läran ett från Adams fall härrörande positivt fördärv i den mänskliga naturen, genom vilket människan är fången i det onda och oförmögen till det goda. Mot Augustinus' lära uppträdde Pelagius (se d. o.) med en mera optimistisk uppfattning av den mänskliga naturen. Den katolska kyrkans ståndpunkt kan sägas innebära en kompromiss mellan dessa båda: människan är icke oduglig att välja det goda, men hennes natur har genom syndafallet blivit försvagad. Reformatorerna återupptogo i allmänhet Augustinus' tankar. Under 1700-t. och senare har läran från flera synpunkter underkastats kritik. Inom nutida teologi kommer den knappast längre till användning. Dess religiösa och sedliga allvar söker man där i stället på andra vägar hävda.

Arz v. Straussenburg, Arztur, f. 1857, frih., österrikisk-ungersk general. Förde från okt. 1914 6:e österrikiska armékåren. Tillhörde Mackensens armé under genombrytningen vid Gorlice 1915 samt under följande offensivfälttåg mot Ryssland. Blev i aug. 1916 befälhavare för 1:a öster-

rikiska armén i Siebenbürgen. Efterträdde i mars 1917 Conrad v. Hötzendorff såsom österrikisk-ungersk generalstabschef, kvarstod såsom sådan till krigets slut och undertecknade stilleståndet med Italien 4 nov. 1918.

As [ass], lat., hos romarna benämning på en myntenhet, som i äldsta tid skall ha hållit ett skålpund (*libra*, 327,5 gr.) koppar, men faktiskt endast innehöll högst 10—11 tolvtedelar (uns, *u'ncia*) av denna vikt. När silvermynt infördes 268 f. Kr., minskades A:s vikt; 89 f. Kr. innehöll det endast $\frac{1}{24}$ av den ursprungliga vikten. Vid räkning var A. = enheten, $\frac{1}{12}$. — Under medeltiden och nyare tiden har ordet A. använts som beteckning för den minsta underavdelningen i vissa viktsystem; i svensk viktualievikt var 1 A. = $\frac{1}{3448}$ skålpund eller 48,042 mg.

As, kemiskt tecken för en atom arsenik.

Asa, konung i Juda rike omkr. 915—875 f. Kr., reformerade kulten, köpte sig med hjälp av tempelskatterna den syriske konungens bistånd mot Nordriket (1 Kon. 15).

Asa, socken i Kronob. l., jämte Tjureda och Tolg pastorat i Växjö stift. 1,320 inv.

Asa foe'tida, lat., se Dyvelsträck.

Asam, Cosmas Damian, f. 1686, d. 1739, tysk målare och Egid Quirin A., f. 1692, d. 1750, den förres broder, bildhuggare och arkitekt, ha tillsammans smyckat en rad sydtyska kyrkor och kloster med stucker och målningar i den yppigaste barockstil, däribland den av Egid byggda Johanneskyrkan i München.

Asar, i nordisk mytologi det

förnämsta namnet på gudarna. Ordet är gemensamt för alla forngermanska språk och betyder från början gudomsväsende, halv-gud. Konungar och hövdingar ansågos härstamma från asarna. I forngermanska mans- och kvinnonamn förekommer ordet ofta som sammansättningsled, t. ex. Asbjörn—Osborne, Ansgar—Oskar, Asa, Astrid, m. fl. Det återfinnes även i åska (*as-ikia*, gudaäkning), d. v. s. asens, Tors, utfärder med sina bockar och sin vagn. Tor, som från början i Norden varit den förnämste asen, undanträngdes efter hand av strids- och döds-guden Odin, vilken blev alla asars överhuvud. Till A. räknas följande gudar: Odin, Tor, Balder, Tyr, Brage, Heimdall, Höder, Vidar, Vale, Ull och Forsete. Deras hustrur och systrar kallas *asynjorna* (dock endast i nordisk mytologi), bland vilka märkas Frigg (Odins maka), Saga, Nanna, Idun. Av gudomlig härkomst voro tillika *vanerna*, av vilka Njord med sonen Frej och dottern Freja upptogos bland A. Asars och *asynjors* boning var *Asgård* belägen mitt i himlen kring Idavallen. Dit kom man över *Asbron* l. *Bifrost*.



Johanneskyrkan i München. Av Asam

Asa'rja, konung i Juda, även kallad Ussia, omkr. 780—740 f. Kr. (2 Kon. 15, 2 Krön. 26). Även åtskilliga andra personer i G. T. bära detta namn.

Asarum, socken i Blek. l., jämte Ringamåla pastorat i Lunds stift. 9,040 inv.

A'sarum, växtsläkte (fam. *Aristolochia'ceae*) med ett fåtal arter i Europa, Nord-Amerika, Himalaya och Japan. Blommorna äro klocklika, regelbundet treflikiga. *A. europae'um*, hasselörten, med inuti rödbrun kalk och njurlika blad odlas och förekommer förvildad i södra Sverige. Roten är officinell.

A'sasel, ett trollväsen, som troddes bo i öknen (3 Mos. 16: 8 ff.). På den stora försoningsdagen lade översteprästen sina händer på en bock och bekände folkets missgärningar, varefter djuret drevs ut i öknen "till Asasel"; härav "syndabock".

Asbagg, se **Skinnarbaggar**.

Asbe'st (grek. *a'sbestos*, osläcklig), fintrådiga varieteter av vissa amfibolmineral och serpentin. Viktigast är serpentin- l. krysotilasbest,

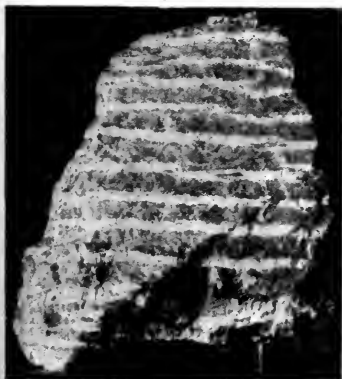

Asbestador i serpentinsten.

som uppträder i form av gångar i serpentinsten. Av de mjuka, sidenglänsande trådarna tillverkas allehanda eldfasta föremål. Viktiga fyndigheter finnas i Kanada, Ural och på Cypern. — **Asbestcement**, sammansatt av asbest och cement, användes till puts å järnkonstruktioner för att skydda dessa mot eld. — **Asbestfärg** användes till bestrykning av träväggar för att göra dessa eldsäkra. — **Asbestpapp** tillverkas av asbestfibrer och talk jämte något bindemedel, t. ex. vattenglas. Är i hög grad eldskyddande och värmeisolerande och har därför fått stor användning. — **Asbeststen**, ett slags byggnadsmaterial, mest känt under benämningen eternit, som tillverkas av asbest och cement samt i vissa fabriker även av glimmerskiffer. Eterniten framställes i form av c:a 4 mm. tjocka plattor och har fått stor användning som taktäckningsmaterial, därigenom att den är eldfast, motståndskraftig mot vädrets inverkan, lätt att bearbeta samt har ringa vikt. — Av samma beståndsdelar framställas takplattor med korrugerad form, benämnda korrugit.

Asbjörnsen, Peter Christen, f. 1812, d. 1885, norsk folklorist och naturvetenskapsman. Som skogsinspektör i Trondhjems amt 1860—75 arbetade han för skogs- och myrallmänningarnas rationella vård. Utgav direkt efter folktraditionen upptecknade *Norske Folkeeventyr* (utg. tillsammans med J. Moe, 1842 ff.) samt *Norske Huldreeventyr och Folkesagn* (1845 ff.).

Asblomma, se **Stapelia**.

Asbron, se **Asar**.

Asby, socken i Östergötl. l., pastorat i Linköp. stift. 1,590 inv.

Asca'nius, se Aeneas.

A'scaris, se Spolmaskar.

Ascende'nt, släkting, från vilken man härstammar i rätt nedstigande led, t. ex. farfar. Jfr Descendent.

Ascension [äse'nsjön] (av lat. *asce'nsio*, uppstigning, himmelfärd), vulkan-ö (88 kvkm.) i s. Atlanten, 1,300 km. n.v. om S:t Helena. Upptäcktes av portugiserna på Kristi Himmelfärdsdag 1501, besattes av engelsmännen 1815. Befäst kol- och telegrafstation. C:a 250 inv.

Asce'nsio re'cta, *rectascensio'n* (lat., rätt uppstigande), se Astronomiska koordinater.

Ascha'ffenburg, stad i Bayern vid Main. Industriort. Livlig handel på Main. Domkyrka från 1100-t. Utanför staden renässansslottet *Johannisburg*, under 30-åriga kriget en tid Gustav II Adolfs residens, nu konstmuseum och bibliotek. 32,200 inv.

Aschan [aska'n], *Adolf Ossian*, f. 1860, finländsk kemist, sedan 1908 professor vid Helsingfors universitet, har skrivit viktiga arbeten i organisk kemi.

v. Ascheberg, *Rutger*, f. 1621, d. 1693, greve, fältherre. A. deltog redan i slaget vid Nördlingen, kämpade under *Torsten*son och *K. G. Wrangel*, deltog med utomordentlig berömmelse i *Karl X Gustavs* polska och danska krig och ingrep så avgörande i *Karl XI:s* danska krig, att konungen kallade honom sin läromästare och ansåg sig genom A. vunnit segern vid *Landskrona* (14 juli 1677). Som generalguvernör i de nyförvärvade danska landskapen bidrog A. att skapa sympati för Sverige på kort tid.



Rutger v. Ascheberg. Målning av D. K. Ehrenstrahl.

Särskilt gjorde han sig förtjänt om Lunds universitet.

Aschehoug [a'skehaug], *H., & Co.*, Norges största bokförlag. 1872 grundades av *Hieronymus* och *Halvard A.* en bokhandel i *Kristiania*, som, sedan den 1888 övertagits av *Wilh. Nygaard* och *Th. Lambrecht*, utvidgades med förlagsverksamhet. 1900 skildes bokhandeln från förlaget; den förra fortsattes av *Lambrecht*, den senare av *Nygaard*.

Aschehoug [a'skehaug], *Torkel Halvorsen*, f. 1822, d. 1909, norsk rättslär, nationalekonom och politiker, prof. vid *Kristiania univ.* 1862, medlem av talrika lagkommissioner, andra unionskommittén 1865—67, stortingsledamot 1868—82, efter *A. M. Schweigaards* död det konservativa partiets ledare. A:s författarskap omfattar främst de statsrättsliga verken *Statsförfatningen i Norge og Danmark indtil 1814* (1866), med fortsättningen *Norges nuv. statsförfatning*

(1874—81, omarb. och utvidgad 1891—93), som bl. a. innehåller en fullständig kommentar till norska grundlagen; vidare märkas *Den nordiske statsret* (1885) och det stora nationalekonomiska verket *Socialökonomik* (4 bd, 1902—08).

Aschelmi'nthes, en djurklass (grupp *Scole'cida*). Fritt l. parasitiskt levande, i regel skildkönade maskar, vanl. med rundad kroppsgenomskärning och med ändtarm och analöppning. Till A. höra bl. a.: *Acanthocephali*, *Nemato'phora* (se dessa ord) samt *Nemato'des* (se Trådmaskar) och *Rotato'ria* (se Huldjur).

A'schersleben, stad i prov. Sachsen, Preussen. Tillverkning av yllevoror m. m. Handel med jordbruksprodukter. Medeltidsbyggnader. 28,000 inv.

Asci'dier, se Sjöpungar.

Asci'tes (av grek. *asko's*, läderflaska), vätskeansamling i bukhålan, bukvattusot. Se **Vattusot**.

Asclepiada'ceae, växtfamilj (ordn. *Conto'rtae*). Oftast klängande buskar l. örter med mjölk-saft. Några former äro bladlösa och kaktuslika. Cirka 1,700 arter i 200 släkten, flertalet tillhörande de tropiska och subtropiska florumrådena. Blommornas byggnad är egendomligt anpassad för pollinering genom insekter. Fröna ha en hårtofs. Hit hör det huvudsakligen nordamerikanska släktet *Ascle'pias*. Vanligast är *Ascle'pias Cornu'ti*, sidenörten, med välluktande, mörkröda, honungsrika blommor. Frönas siden-glansande hår hos denna och andra arter användas i textil-industrin under namn av *Asclepias-ull*, växtsilke l.



Asclepias syriaca.

vegetabiliskt silke. Se vidare Tulkört, Hoya, *Stapelia* och *Kondurangobark*.

Ascoco'ccus Billro'thii, en bakterie, s. k. vild jäst, som åstadkommer grumling och förskämning av öl och viner.

A'scoli Pice'no, industristad vid floden Tronto i mell. Italien. Biskopssäte med katedral och kloster. Rikt på historiska minnen. 32,250 inv.

Ascomyce'tes (grek. *asko's*, säck, *my'kes*, svamp), en grupp

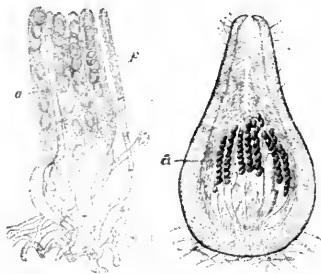

T. v. Asci (a) med parafyser (p). — T. h. Perithecium med asci (a).

svampar, vilka fortplanta sig med s. k. askosporer, bildade i *asci*, d. v. s. långsträckta sporsäckar. Vanligen bildas i var ascus 8 sporer. Hos många askomyceter förekomma såväl honliga fortplantningsorgan: oogonier, askogonier, som hanliga: anteridier. Från det befruktade askogoniet bildas askogena, d. v. s. ascusbildande celltrådar, som förgrena sig och slutligen bilda *asci*. Dessa senare sitta ofta tätt ansamlade och parallellt och sägas då bilda ett *hymenium* l. fruktlager. Sporsäckarna och de askogena trådarna utgöra den könlösa generationen och bilda tillsammans med myceltrådar, *parafyser*, en merendels obetydlig fruktkropp. Är fruktkroppen slutet kallas den *perithe'cium*, är den däremot öppen benämnes den *apothecium*. Några askomycet-grupper sakna fullständigt sexualorgan. Ascusbildningen sker då direkt från svampens myceltrådar. A. fortplanta sig även asexuellt med *koni'dier*, sporer, som avsnöras av myceltrådarna och stundom sitta i särskilda fruktkroppar, de s. k. *pykni'derna*. Från detta schema avvika emellertid i större l. mindre grad många av de hithörande undergrupperna. De flesta A. äro saprofyter, några parasiter. De över 11,000 arterna sammanföras till följande 8 grupper: *Erysiphaceae*, *Plectaschineae*, *Pyrenomyces*, *Discomycetes*, *Tuberaceae*, *Exoasci*, *Saccharomyces* (se *Jästsvampar*), *Laboulbeniaceae*. Se under gruppnamnen samt *Svampar* och *Lavar*.

Ascophyllum, se *Phaeophyceae*.

Ascot [ä'sköt], by i Berkshire, 5 km. s.v. om London. År 1711 lät drottning Anna på Ascot-

heden anlägga en kapplöpningsbana, där berömda tävlingar ägarum i juni varje år.

A'scus (grek. *asko's*, säck), se *Ascomycetes*.

A'sdod, en av filistéernas städer. I Dagens tempel i A. ställde filistéerna arken (1 Sam. 5). På Mackabéernas tid lydde det tidvis under Juda rike. Nu blott en obetydlig by, *Esdud*.

A. S. E. A., se *Allmänna Svenska Elektriska a. b.*

Aseff-affären, se *Ryssland*.

Asepti'k (grek. nekande *a* och *se'psis*, förruttelse) betecknar till skillnad från *antiseptik* (se d. o.) den moderna kirurgiens metod att så vitt möjligt förekomma varbakteriers inträngande i sår. Sedan man kommit till insikt om, att den från början mest fruktade infektionsvägen, nämligen från luften, var relativt betydelselös, och att bakterierna huvudsakligen befordrades till såret från den sjukes hud, vårdpersonalens händer samt instrument, förbandsartiklar, spolvätskor m. m., kunde man inrikta sina strävanden på åstadkommande av bakteriefrihet i fråga om allt som skulle komma i beröring med såret och dess omgivning eller med andra ord att arbeta sterilt. För operationsfältet och personalens händer användes tidigare långvariga och särskilt vid smärtsamma åkommor för den sjuke synnerligen plågsamma tvättningar. Numera har proceduren i hög grad förkortats genom införande av lämpliga bakteriedödande vätskor (jodsprit eller enbart sprit). Instrument, förbandsartiklar m. m. befrias från smittämnen genom värme använd under lämplig anordning. Se *Desinfektion*, *Sterilisation*.

Asepti'n, aromatiserad borsyrelösning; förr allmänt använt kosmetiskt medel.

Aserbeidjan, *Azerbaïdjan*, "Eldens land". 1. Den östligaste av de under världskriget bildade kaukasiska republikerna; omfattar Kaspiska havets kuststräcka närmast s. och n. om Baku; grän-sar i s. till Persien, har i n. och v. ovissa gränser mot Georgien och Armenien. Huvuddelen av befolkningen, som skattas till 4,5 mill., är tatarer (c:a 3 mill.), som tala en turkisk dialekt och äro muhammedaner. Huvudstad:

Baku, vars oljekällor äro landets största rikedom. Jordbruket ger säd, vin, bomull och råsilke; fisket framför allt kaviar. Med sina rika naturtillgångar lockade landet i början av 1800-t. ryssarna till erövring. Det gjorde sig fritt efter ryska revolutionen 1917, ingick till en början i den transkaukasiska federativa republiken men proklamerade vid dess upplösning maj 1918 sitt oberoende. Huvudstaden Baku kom sedan omväxlande i turkisk, rysk och engelsk ägo. Den var besatt av en engelsk styrka nov. 1918—aug. 1919 och erövrades i april 1920 av en rysk bolsjevikarmé, som där grundade en sovjetrepublik. Ett fördrag med Moskva ingicks, varigenom A:s politik och förvaltning gjordes nära beroende av ryska bolsjevikregeringen och särskilt handeln med petroleum underkastades rysk kontroll. — 2. En bergig provins i n.v. Persien vid Kaspiska havet s. om A. 1, rik på boskap, säd, lin och lampor samt metaller. Tillverkning av lädervaror, mattor, siden och guldsmede. Huvudstad: **Tabri-s**. — Till språk och sympatier är befolkningen turkisk, varför turkarna strax före världs-

kriget besatte en del av landet. Där utkämpades sedan ihärdiga rysk-turkiska strider.

Asexua'l, *asexue'll* (grek. nekande *a* och lat. *se'xus*, kön), könlös.

A'sfalt l. **jordbeck**, ett glänsande, brunsvart ämne, bestående av kol, väte och syre i växlande proportioner, med spec. v. 1,2. A. mjuknar vid handvärme; smältpunkt c:a 100°. Olösligt i vatten men lösligt i petroleum och delvis i eter. A. antas ha uppstått genom intorkning och oxidation av bergolja. Någorlunda ren A. fås från Döda havet och Trinidad; på det senare stället bildar A. en verklig "asfalt-sjö", som torde lämna hälften av hela världsproduktionen av A. Bituminös kalksten, **asfaltsten**, förekommer här och där över hela jorden. — **Stampasfalt** erhålles genom söndermalning av asfaltsten med 10—11 % bitumenhalt. Vid upphettning sönderfaller stenen ytterligare, men kan genom valsning och stampning fås att bilda en kompakt massa och användes därför till beläggning av gator och golv. — **Gjutasfalt** håller 13—14 % bitumen och blir flytande i värme; den framställes av bitumenrikare asfaltsten l. av magrare sten med tillsats av **asfaltgoudron** (asfaltjärä). Goudron fås oftast genom uppvärmning av trinidad-asfalt med mineraloljor. Bitumenhalt c:a 60 %. **Asfaltmastix** fås genom blandning av goudron med asfaltsten.

Asfaltbetong framställes av kokt asfaltmastix med tillsats av 50 à 70 % makadam eller singel. Asfaltbetongen har avsevärd tryckhållfasthet och är tämligen elastisk, varför den med fördel

användes till maskinfundament samt som beläggningsmedel. — **Asfaltmakadam**, ett av makadam och asfalt framställt, slitstarkt gatubeläggningsmedel, som ej alstrar damm och har fördelen att lätt kunna rengöras. — **Asfaltpapp** består av lump- eller cellulospapp, indränkt med naturlig eller konstgjord asfalt eller med stenkolsolja. Pappytorna sandas eller behandlas med kalkmjöl för att ej klibba och bli härigenom även mera motståndskraftiga. Den användes till takbeläggning och isolering.

Asfyxi' (grek. nekande *a* och *sfy'zein*, slå [om puls]), ursprungligen pulslöshet. Användes nu liktydigt med frånvaro av andningsrörelser. — **Asfyktisk**, adjektiv, som utmärker saknad av andningsrörelser. Asfyktiskt kallas dödssätt, vid vilket andningen upphör, medan övriga livsfunktioner, särskilt hjärtverksamheten, ännu pågå. Asfyktiskt foster, ett levande framfött fos-



As-gam.

ter, hos vilket andningen ej självmant träder i funktion.

As-gam l. *smuts-gam*, *Neophron percnopterus*, en till färgen övervägande smutsigt vit gam från Afrika, s.v. Asien och s. Europa. A. uppträder nästan alltid flockvis och är den mest bekanta av alla gamar. Boet redes i någon klippvägg. A. förtär kadaver men tar även levande byte, ss. råttor, småfåglar etc. Hos de gamla egypterna ansågs A. vara en helig fågel, och i många gammalegyptiska byggnader har man återfunnit dess bild.

Asgård, se **Asar**.

Ashantee [äsja'nti], se **Asjanti**.

Ashbourne [ä'sjøn], **Edward Gibson**, f. 1837, d. 1913, irländsk jurist och politiker, lordkansler för Irland 1885—1906 i Salisburys och Balfours ministärer. *Lord Ashbourne's Act*, se **Irland**.

Asheville [ä'sjvill], stad i Nord-Carolina, För. Stat. Sommar- och vinterkurort. 29,000 inv.

Ashton-under-Lyne [ä'sjtn-øndø-la'jn], stad ö. om Manchester i Lancashire, England. Tillverkning av bomulls- och sidenvaror. Järn- och mässingsgjuterier. I närheten stora stenkolsgruvor. 45,000 inv.

A'sia, i grek. mytologien dotter till Okeanos och Tetys; Prometheus' moder eller, enl. andra sador, gemål; efter henne troddes Asien fått sitt namn.

A'sia, provins i romerska riket, bildad 129 f. Kr. av de länder i ö. Mindre Asien, som förut tillhört riket Pergamon, och som av Attalos III testamenterats till Rom 133 f. Kr.

Asia'go, stad i n.v. Venetien, Italien, bekant från världskriget.

Den österrikisk-ungerska offensiven 15 maj 1916 från Tyrolen var med sin tyngdpunkt riktad mot linjen A.—Arsiero, i och v. om vilken linje det italienska försvaret stöddes av starka permanenta befästningar från tiden före världskriget. Offensiven, som avsåg ett framträngande ned på den italienska slätten, ledde till erövring av A. och Arsiero 30 maj. På grund av den Brussilovska sommaroffensiven på östfronten kunde de österrikisk-ungerska anfällen ej fortsättas; i stället drogs stridsfronten omkr. 25 juni tillbaka till omedelbart v. om A.—Arsiero. Senhösten 1917 utkämpades nya strider i området kring A., sedan centralmaktsarméerna nått Piave-linjen (efter Caporetto). Italienarna måste härunder släppa A., som dock slutligen återtogts i slaget vid Vittorio Veneto 24 okt.—3 nov. 1918.

Asiagurka, imitation av *atjar* (malaj.), pickles av späda bambuskott, beredes av vita gurkor, vinättika, dill, spansk peppar m. m.

A'sia Mi'nor, lat., Mindre Asien.

Asia'rk, titel för fungerande och f. d. ledare av den romerska prov. Asiens lantdag, vilka under sitt ämbetsår framför allt hade att anordna och förestå årsfester till kejsarens ära. I N. T. omtalas sådana A. i Apg. 19: 31.

Asien, den största av världsdelarna, 44 mill. kvkm., omfattar c:a $\frac{1}{11}$ av hela jordytan och $\frac{1}{3}$ av allt land på jorden. I v. sammanhänger A. med Europa, och genom ett smalt näs, som numera genomskurits av Suezkanalen, har A. landsammanhang även med Afrika. För övrigt omges världsdelen av hav, i n. Polarbassängen, tillhörande Atlanten,

i ö. Stilla havet och i s. Indiska oceanen. A. utbreder sig från 26° 2' ö. l. (Kap Baba i Mindre Asien) åt ö. till 169° 46' v. l. (Östkap) samt från 77° 30' (Kap Tjeljuskin) till 1° 17' n. br. (Kap Bulus på Malacka-halvön). Största n.-s. längden utgör 8,500 km. och största v.-ö. bredden 11,000 km. A:s kust är tämligen rikt utbildad. Vid den n. kusten märkes längst i v. Samojedhalvön, vilken i ö. begränsas av Obs och Tas' stora mynningsvikar. På ö. sidan av Jenisejs mynningsvik utbreder sig den ödliga Tajmyr-halvön med A:s nordspets. Havet ö. härom kallas Nordenskiölds hav och begränsas i ö. av de Nysibiriska öarna. A:s östligaste halvö är Tjuktjerhalvön (med Östkap), och n. om denna ligger den ensliga ön Wrangels land. Genom Berings sund skiljes A. från Amerika. Stilla havets kust karaktäriseras av en rad genom ögrupper avspärrade randhav. S. om Berings sund ligger sålunda Berings hav, begränsat i s. av Aleuterna och i v. av den stora halvön Kamtjatka, som jämte Kuriler-nas ökedja samt de stora öarna Sahalin och Yezo avstänga det Ohotska havet. Längre söderut följer så Japanska havet, begränsat av de Japanska öarna och halvön Korea; det östkinesiska havet, vars nordligaste stora vik kallas Gula havet, mellan Korea, Japan, Riu-Kiu-öarna, ön Formosa och A:s fastland; Sydkinesiska havet (med den stora ön Hainan) mellan Formosa, Filipinerna, Borneo, Sumatra samt Bortre Indiska halvön. Borneo och Sumatra benämnas tillsammans med Java och Celebes Stora Sunda-öarna. Ö. om dessa befinna sig de två ögrupperna Molucker-



Mount Everest på Himalaya.

na och Små Sunda-öarna. Från A:s sydsida utgå de tre stora halvöarna Bortre Indiska halvön (med halvön Malacka), Främre Indiska halvön (med den stora ön Ceylon) samt Arabiska halvön. Den del av Indiska oceanen, som sträcker sig upp mellan de båda indiska halvöarna, kallas Bengaliska viken, i vilken ligga ögrupperna Andamanerna och Nikobarerna. Mellan Främre Indiska halvön och Arabien sträcker sig det Arabiska havet med ögrupperna Malediverna och

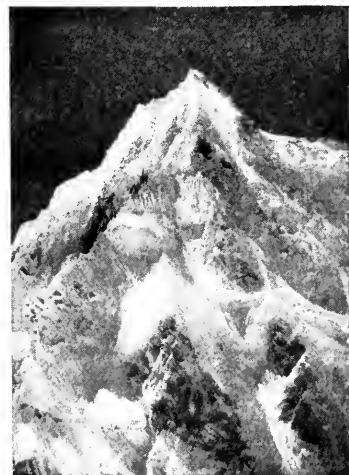

Mount Siniolchu, Sikkim, Himalaya.

Lackadiverna. Arabiska halvön omges för övrigt av Persiska viken med dess mynningsvik, Oman-viken, Röda havet med dess mynningsvik, Aden-viken, samt Medelhavet. Mellan ö. Medelhavet, Egeiska havet och Svarta havet sträcker sig mot v. halvön Mindre Asien. — *Ytförhållanden, sjöar, floder.* Det system av bergskedjor, som under olika namn genomdrager s. Europa från Biscaya-viken till Svarta havet, fortsätter vidare in i A. Genom Mindre Asien gå sålunda kedjorna Taurus och Pontiska bergen, mellan Kaspiska och Svarta haven sträcka sig Kaukasus' väldiga kedjor, s. om Kaspiska havet Elbrus-kedjan, som i ö. övergår i Irans högländ. Detta fortsätter åt ö. i Hindukusjs fjällknut, som åt ö. sänder den mäktiga kedjan K'unlun med dess fortsättningar Altyn Tagh och Nan-shan. S. om K'unlun utgår först mot s.ö., därefter böjande av mot ö., jordens väldigaste fjällkedja, Himalaya, med jordytans högsta punkt Mount Everest (8,840 m. ö. h.). Himalayas och K'unluns östliga utlöpare dels böja av mot s. och uppfylla till stor del den Bortre Indiska halvön, dels sträcka sig mot n.ö. in i Manchuriet. N. om Hindukusj ligger P a m i r s hög-

land, från vars n. del utgår, likaledes mot ö., bergskedjan T'ien-shan. Några breddgrader längre norrut befinner sig Altais fjällområde med sina utlöpare mot ö., Sajanska bergen, Jablonoj- och Stanovoj-bergen, vilkas yttersta utposter nå upp till Tjuktjerhalvön. På gränsen mot Europa sträcker sig från n. till s. Urals höjdrygg. Norra A. upptas av det vidsträckta sibiriska slättlandet, i s.v. övergående i Turans stäppland. Mellan T'ien-shan och dess utlöpare i n. samt K'unlun och dess utlöpare i s. utbreda sig de stora mongoliska ökenstrakterna, mellan K'unlun och Himalaya åter världens högst belägna högslätt, Tibet, varav stora delar befinna sig över 4,000 m. ö. h. Arabiens och Persiens inre samt områden i n.v. delen av Främre Indiska halvön upptagas likaledes av ökenstrakter. Ö. om den indiska öknen utbreder sig den nordindiska slätten, under det halvöns s. hälft upptages av Deccans högslätter, begränsade av ö. och v. Ghats-bergen. Ö. om det centralasiatiska höglandet utbreder sig vid östkinesiska havet den kinesiska slätten. A. avvattnas genom många av jordens största floder. Till Polarbassängen flyta Ob, Jenisej och Lena, till Ohotska havet Amur, till östkinesiska havet Huang-ho och Yang-tsä-kiang, till Syd kinesiska havet Me-kong, till Bengaliska



Där Korea och Manchuriet mötas.

viken Irawadi, Brahmaputra och Ganges samt till Persiska viken tvillingfloderna Eufkrat och Tigris. Stora delar av de centralasiatiska stäpp- och ökenområdena sakna avlopp till världshavet, t. ex. Tarimbäckenet (se d. o.). En mindre del av den turanska slätten avvattnas till det avloppslösa Kaspiska havet (se d. o.), större delen av samma slätt till den likaledes avloppslösa Aralsjön, i vilken mynna de båda stora floderna Amu-Darja och Syr-Darja. Längre i ö. befinner sig den avloppslösa sjön Balkasj. Några av de avloppslösa områdena äro depressioner, d. v. s. befinna sig under havets nivå. Det största av jordens depressionsområden upptas av Kaspiska havet (26 m. under havsytan), det djupaste av Döda havet i Palestina (394 m. u. h.). A. har jämförelsevis få med avlopp försedda sjöar. Den märk-



Landskap i västra Tibet.



Koreanskt landskap.

ligaste är den 1,447 m. djupa Bajkal-sjön i Sibirien, jordens djupaste insjö. — *Geologi.* A:s geologiska sockel är bildad av urberg, oftast i form av gnejser och kristalliniska skifferar. Yngre vulkaniska bergarter träffas, ehuru i mindre utsträckning, i nästan alla A:s delar, särskilt utmed Stilla havets kust samt i s.v. A., verksamma vulkaner endast inom det förra området, från Kamtjatka till Sunda-öarna. De fossilförande formationerna ingå i stor utsträckning i A:s många bergskedjor. Paleozoiska lager serier (silur och devon) upptaga dessutom stora områden i Sibirien och Kina; till stenkolsformationen hörande bergarter finnas i samma huvudområden samt på Främre Indiska halvön, varest de förete en helt avvikande fossil flora, som är gemensam för Indien, Australien, Syd-Afrika och Syd-Amerika och antyder, att dessa områden under stenkolstiden haft närmare samband än nu (se Glossopteris-floran, Gondwanalandet). Perm och trias med kolförande lager finnas i Kina. Krit- och tertiär-formationernas avlagringar ha sin största utbredning i s.v. A. I de flesta trakter, särskilt inom slättområdena,

överlagras alla de nu nämnda formationerna av kvartära bildningar. Hit få ock räknas de s. k. löss-bildningarna, mäktiga sand-formationer, som under stäppartade förhållanden bildats med vindens tillhjälp, och vilka i n. Kina täcka stora områden. I Sibliens kvartära avlagringar träffas lämningar efter jättelika, nu utdöda noshörningar och elefantdjur (mammut). — Under tertiärtiden bildades de flesta av A:s bergskedjor genom de storartade veckningsprocesser, som under detta skede ägde rum i olika delar av jorden. Ett undantag utgör Altai, som uppkommit huvudsakligen genom förkastningar utefter brottlinjer i den fasta berggrunden. Andra trakter ha visat en betydande motståndskraft mot såväl vecknings- som förkastningsprocesserna. Ett dylikt resistensområde är det s. k. Angara-landet mellan Jenisej och Lena. Spår efter nedslagningar förekomma dels i Altai, dels i Indien (av prepermisk ålder). — A. har stor rikedom på mineralskatter. Guld anträffas i Ural, Sibirien, Indien och Japan samt på Sunda-öarna, platina i Ural, diamanter och andra ädelstenar i Indien och på Borneo, koppar i Ural, Persien, Mindre Asien, Främre Indien och Kina, järn i Kina och Främre Indien,



Yang-tsi-kiangs dalgång.

tenn på Malacka och Sunda-öarna, stenkol i Kina, Sibirien, Persien, Indien och på Sunda-öarna samt petroleum i trakterna kring Kaspiska havet, i Burma, på Sunda-öarna och i Japan. Större delen av A:s mineralskatter äro ännu föga bearbetade. —

Klimat. A. företer alla ytterligheter i klimatiskt hänseende och alla mellanformer. I stort kan man tala om tre olika klimatområden. 1) Nord-Asien, med ett kontinentalt klimat, kalla vintrar och heta somrar samt nederbörd under alla årstider. Regnmängden, som i nordligaste A. knappast utgör 250 mm., kan i områdets sydliga delar på bergens nordsluttningar nå det dubbla beloppet. Vid Verhojansk ö. om Lena ha antecknats de lägsta hittills iakttagna vintertemperaturer på jorden med -70° C. Vindarna äro sommartid övervägande nordliga, vintertid sydliga. 2) Mellersta A:s fjäll- och ökenområden. Likaledes kontinentalt klimat med stora temperaturmotsatser under sommar och vinter. Nederbördsmängden är ytterst obetydlig, ofta mindre än 6 nederbördsdagar per år, i s. inskränkt till vintern, i n. till våren och hösten. Vindarna ha



Dynlandskap från Takla Makan.

varierande riktningar. 3) Monsonområdena, omfattande s.ö. och s. A. Regn faller huvudsakligen om sommaren och hösten, då ständig vind blåser från havet, i ö. sydöstmonsunen från Stilla havet, i v. sydvästmonsunen från Indiska oceanen. Under vintern är vindriktningen i v. motsatt, och man talar här även om nordöstmonsun. Sommartid uppträda företrädesvis i sydöstmonsunens område häftiga virvelstormar, s. k. tyfoner. Till området höra jordens regnrrikaste trakter. Vid Cherra Punji i n.ö. Indien är årsnederbörden 12,000 mm. Särskilt regnrrika äro Himalayas sydsluttningar vid områdets n. gräns. Temperaturen är i det hela tropisk med ringa skillnad mellan sommar och vinter. — Sydvästra A. avviker från nu skildrade förhållanden. Här härskar medelhavsklimat utom i Arabien, som är en tropisk öken-trakt. — *Djurvärld.* Främre och Bortre Indien, s. Kina samt den s.ö. arkipelagen bilda den indiska regionen. Celebes och Moluckerna äro övergångsområden till notogea, i Kina är n. gränsen icke skarp, halvöarnas djurgeografiska gräns utgöres av Himalaya. Övriga A. med undantag av s. Arabien, som tillhör etiopiska regionen, ären del av den palearktiska regionen. Jfr Djurgeo-



Kinesiskt lösslandskap.

grafi. — Indiska regionen. Ett flertal apor (i ö. delarna bl. a. gibboner och orangutang) samt halvapor (bl. a. spökdjuret) finnas här. I Indiska oceanen lever dugongen och i en del floder floddelfiner. Av klövdjur må nämnas vilda nötkreatur (ss. indiska buffeln, gaur, gayal), får och getter (i n.v. delarna), ett fåtal antiloper, en del hjortdjur, dvärgmyskdjur, svin. Noshörningar och tapirer (i ö. delarna) samt elefanten tillhöra regionen. Kattdjuren äro starkt representerade (bl. a. leopard, tiger), likaså fam. *Viverridae* (bl. a. mungon). Andra här förekommande rovdjur äro hyenor, kattbjörn (i Himalaya), björnar, vargar, rävar, sjakaler m. fl. Några arter myrkottar träffas inom regionen. Av insektätare förtjäna särskilt nämnas de endemiska trädnäbbmössen och pälsfladdrarna, av fladdermössen flygande hundar. I övergångsområdet till notogea finnas några pungdjur. Fågelfaunan är synnerligen rik. Vävarfåglar och en mängd andra tättingar finnas sålunda här. Salanganer, hornfåglar, papegojor, en mängd rovfåglar, duvor och ett stort antal hönsfåglar äro mer l. mindre



Sibirisk urskog.

karaktäristiska. Kräldjuren äro företrädade av bl. a. en mängd ormar (pyton-, glasögonormar m. fl.), krokodildjur och ödlor. — A:s palearktiska område. Vid n. kusten finnas valross och isbjörn, vid den ö. öronsälar och havsutter, vid samtliga kuster samt även i Kaspiska havet, Bajkal- och Aralsjöarna dessutom sälar. Ren, fjällräv, lämmel, ripa, snösparv och en del andra tättingar, vattenfåglar, havsörn och andra rovfåglar träffas på de djurfattiga tundraerna. Skogsområdet s. om dessa hyser björn, varg, räv, mårddjur (bl. a. sobel, utter, grävling), lodjur, ekorre, bäver, älg m. m. I A:s centralområde mellan skogsområdet och indiska regionen är faunan mycket olikartad inom olika delar. Inom detta område träffas bl. a. jak, får, getter, saiga och andra antiloper, myskhjort, vildkamel, vildásna, vildhäst, björnar, varg, räv, stäppräv, en mängd gnagare, trappar, stäpphöns. Mot ö. får faunan ett tropiskt inslag: apor (Kina, Japan), tiger och leopard (endast fastlandet) m. m. Djurvärlden i A:s s.v. delar överensstämmer i många hänseenden med den sydeuropeiska; här må dock särskilt antecknas antiloper, vilda får och getter, hyenor, sjakaler, leopard, lejon, klippgrävling. (För den närmare utbredningen se under djurnamnen.) — *Växtvärld*. A:s arktiska floraområde brukar indelas i lavtundran med en rikedom på lavar och den företrädesvis i v. liggande mosstundran med huvudsakligen mossor. På tundran förekomma dessutom gräs, *Saxifraga*-arter och andra örter samt buskar, ss. vide, björk, al. S. om tundran vidtar Nord-Asiens skogsområde med



Flodbild från Borneo.

skogar av cembratall, lärkträd (*La'rix sibi'rica*), ädelgran (*A'bies sibi'rica*), vanlig tall och gran, björk, asp, al, vide. I Central-Asien finnas stora stäppområden, ehuru skogar ej saknas på bergen. Särskilt Irans randberg äro rika på växtlighet. På saltstäpperna växa mest saftrika växter, särskilt chenopodiaceer, och på ökenstäpperna torniga buskar (t. ex. *Astra'galus*). Även grässtäpper förekomma. I v. A. och särskilt i Arabiens och Syriens öknar samt i Mesopotamien spela dadelpalmerna en stor roll. Den tropiska floran i s. och s.ö. A. med angränsande övärld kännetecknas av ständigt gröna skogar med jätteormbunkar, palmer, *Pa'ndanus*-träd, lianer m. m. Indiska skogsträd äro teakträdet, ebenholtsträd (*Dio'spyros*), indiska brödfruktträdet, sandelträd (*Sa'ntalum*) m. fl. De icke-tropiska delarna av Kina och Japan äro rika på lövträd, ss. arter av ek, lönn, *Pru'nus*, *Magnolia'ceae* m. fl. I A:s skilda delar odlas så gott som alla viktigare kulturväxter. Inhemska äro bl. a.: i v. A. våra vanliga sädeslag; i s. A. ris, sockerrör, kryddväxter, ss.

kanel, peppar, ingefära m. fl., många frukter, jute; i Kina tebusken. Jfr Växtgeografi. — *Befolkning*. Asien hyser inemot hälften av jordens befolkning eller i runt tal c:a 900 mill., fördelade på i huvudsak tre olika raser. Större delen eller $\frac{2}{3}$ tillhör den gula eller mongoliska rasen. Talrikast äro kineser och japaner, som bebo A:s ö. delar. Andra viktiga mongoliska stammar äro kirgiser och turkmener, i de v. stäppområdena. Sibirien har en urbefolkning av lägre stående mongoliska folk, bland vilka märkas ostjaker, tunguser, samojeder, jakuter och tjuktjer. Södra och sydvästra A. bebos av folk, tillhörande den kaukasiska rasen, hinduer, perser och araber. Övärlden i s.ö. är befolkad av malajer. Härtill komma små rester av äldre, nu förträngda folkslag, dels tillhörande den negroida rasen, t. ex. dravidfolken i Indien, dels de på de nordligaste japanska öarna ännu kvarlevande ainus. Inflyttade européer bebo dels kustorter runt hela s. och ö. A., dels större områden i Sibirien, där urinvånarna i allmänhet visa tendens att dö ut eller

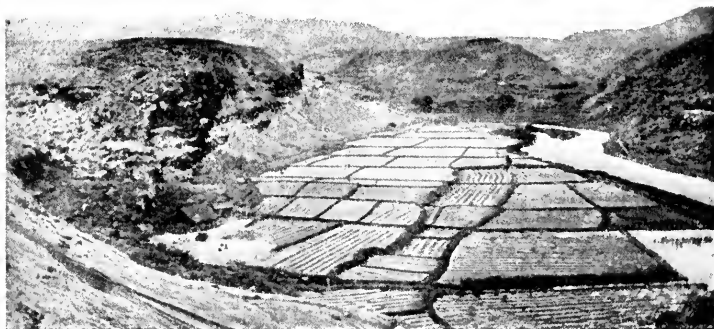

Risfält på Java.

förträngas. — *Religion.* A. rymmer en mängd olika religioner. I animistisk hedendom leva ungefär 44 mill. Taoismen och konfutsianismen äga omkr. 220 mill. anhängare; hinduismen (220 mill.) är Främre Indiens folkreligion, medan buddhismen (150 mill.) i olika former är spridd över Indien, Tibet, Kina och Japan, och islam (160 mill.) härskar i v. A. samt är starkt spridd i Främre Indien. Kristendomen räknar 20 mill. anhängare. — *Näringsar, handel, samfärdsel.* Huvudmassan av A:s inhemska befolkning lever av åkerbruk, som är huvudnäring i de tätast befolkade delarna, i Indien, Kina

och på Sunda-öarna. Stora överskott av majs och ris samt kaffe, té, socker, tobak, kryddor m. m. exporteras härifrån till övriga världsdelar. Bland den glesa befolkningen i det inre A. samt i Sibirien är boskapsskötseln huvudnäring, och utförselprodukterna äro ull och hudar. I stora områden av Sibirien leva infödingarna av jakt och fiske med export av pälsverk samt fossilt elfenben (av mammut, se ovan). Konkurrens med den europeiska och amerikanska industrien har på vissa områden delvis redan framgångsrikt upptagits av japanerna. På grund av den rika tillgången på råvaror samt kol — Kina torde vara ett av jordens kolrikaste länder — har A. för framtiden stora industriella möjligheter. Kommunikationsväsendet har utvecklats i modern riktning, huvudsakligen i de områden, som längre tid stått under europeiskt inflytande. Talrika järnvägar finnas sålunda i Indien, på Java, i Japan och Manchuriet. Den i slutet av förra århundradet fullbordade transsibiriska järnvägen från Petrograd vid Östersjön till Vladivo-

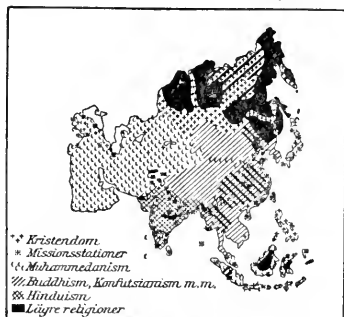

Asien. Religionskarta.

GEN STÅBLIT ANST.

stok vid Stilla havet har varit av mycket stor betydelse för Sibiriens utveckling. Andra viktiga järnvägslinjer finnas i Mindre Asien, Mesopotamien, Arabien, Palestina och Turan. Alla A:s större floder äro segelbara. Kustfarten ombesörjes i regel av de infödda folken, men fjärrlinjerna över oceanerna ligga ännu helt i händerna på européer och amerikaner. Karavantrafik äger ännu i stor utsträckning rum i det inre av A. samt därifrån till ö. Europa. — *Upptäckthistoria.* De delar av A., som äro belägna vid Medelhavs-bäckenet, hava sedan förhistorisk tid varit anknutna till den europeiska civilisationen, som hämtat sina tidigaste impulser från deras kulturvärld. Mindre Asien, Syrien, Kaukasien, Mesopotamien och Persien stodo i livlig förbindelse med Grekland, liksom sedermera med Rom, som utsträckte sitt välde ända till Persiens gränser. Indien, varifrån Europa erhöill sina dyrbaraste handelsvaror, blev först bekant genom Alexander den stores tåg till floden Indus (327—324 f. Kr.). Härigenom utvidgades de grekiska geografernas kunskap om A. att omfatta Turan, Ceylon, Ganges-floden och Bengaliska viken. Omkr. 100 e. Kr. omtalar geografen Ptolemaios Kina, dit 166 e. Kr. en romersk beskickning lyckades framtränga. Europas handel med Indien och Kina förblev dock ända till 1500-t. indirekt. De kinesiska varorna framforslades längs de centralasiatiska karavanvägarna, och varuutbytet med Indien skedde genom persiska och arabiska mellanhänder. Visserligen framträngde nestorianska missionärer till Kina på 600-t. och grundade där

kristna församlingar, som bestodo i 800 år, men dessa saknade förbindelse med västerlandet. Genom mongolernas erövring av Kina, Central-Asien och Ryssland blev det på 1200-t. möjligt för européer att nå A:s östligaste delar. Den ryktbaraste av dessa upptäcktsresande är venetianaren Marco Polo, som 1271 anträdde en resa till Kina, där han stannade i 17 år, och som återvände hem över Persien. Genom hans omfattande reseskildringar bekantgjordes stora delar av A., särskilt Kina och Japan, för västerlandet. Karavanvägen till Kina blev i detalj beskriven av andra resande, men då Mingdynastien 1368 uppsteg på Kinas tron, avspärrades detta land för européerna. Även arabiska köpmän och missionärer besökte under medeltiden olika delar av A. och nådde fram ända till Java. — De skildringar, som Marco Polo och andra resande givit av A:s rika länder, sporrade portugiserna till att söka finna sjövägen dit. Under senare delen av 1400-t. försökte de nå Indien genom att segla runt Afrika, och 1498 lyckades Vasco da Gama nå fram till Calicut. Härmed börjar en ny period i A:s upptäckthistoria. A:s kuster och öar blevo nu besökta av européerna, som trängde allt längre mot ö. Malacka nåddes 1509 och 1515 Kina, där Perez d'Antrade 1516 besökte Kanton. 1521 upptäcktes Filippinerna av Magalhães, som genom sin världsomsegling fann den västra sjövägen till A. Under senare delen av 1500-t. började jesuiterna en omfattande missionsverksamhet i öst- och Central-Asien och utarbetade kartor över dessa länder. Ryktbarast bland dem är Xavier, som 1549—

51 vistades i Japan. Under 1600- och 1700-t. gjordes nya betydelsefulla kartläggningar och upptäcktsfärder. Jesuiterna utarbetade utmärkta kartverk över Kina, och skeppsläkarna, tysken E. Kämpfer och svensken K. P. Thunberg, författade beskrivningar över Japan. Den senare, en lärjunge till Linné, utforskade 1775—76 Japans växtvärld. Viktiga voro även de på ryskt initiativ företagna forskningarna i Nord- och Central-A. Redan vid 1500-t:s slut hade ryssarna börjat tränga in i Sibirien och utforska dess floder. På 1700-t. blev detta utforskande mera vetenskapligt. En fången karolin, svensken F. Stralenberg, utarbetade på grundval av sina resor en karta över Sibirien 1730. Märkligast voro dock de av dansken Bering ledda, men av Peter den store planlagda expeditionerna under åren 1733—42 till n. A., vars kust nu utforskades jämte de farvatten, som skilde A. från Nord-Amerika. Även Indien, som under 1700-t. kom under brittiskt välde, blev bättre utforskat. Vid 1800-t:s början var så mycket känt av A., att Zeune 1808 och senare Malte-Brun kunde framlägga dess uppdelning i fem huvudområden: centrala bergområdet omgivet i n. av Sibirien, i s. av dess motsats Syd-Asien, i ö. av Öst-Asien och i v. av Väst-Asien. — Efter tysken Kieperths utmärkta kartläggningar på 1840-t. är Främre A. noggrant utforskat; endast i Arabien finnas ännu föga kända områden. Allt sedan Främre Indien 1858 kommit under den brittiska regeringens direkta förvaltning, har det noga utforskats och kartlagts. Bortre Indien är ännu ej så väl utforskat. Efter Burmas eröv-

ring av engelsmännen studerades detta land och Siam av Crawford 1826—37, och holländare ha fullföljt sina utforskningar av Sundaöarna. Här har engelsmannen Wallace påvisat gränsen mellan asiatisk och australisk natur. — Banbrytaren för kunskapen om Öst-Asien är tysken F. v. Richthofen, som genom resor 1868—72 lagt grundvalen till vår kännedom om det kinesiska landets natur. Genom honom ha Öst-Asiens bergskedjesystem klarlagts, och genom hans forskning har den första kännedomen om flera av Kinas ofantliga kolfält erhållits. Richthofen har även behandlat de s. k. lössbildningarnas uppkomst. Flera expeditioner ha genomkorsat Kina, och i början av 1900-t. har svensken J. G. Andersson organiserat och påbörjat det vetenskapliga utforskandet av Kinas geologi. Nord-Asiens tundra har studerats av ryska forskare, och dess kustlinje har särskilt kartlagts av svensken A. E. Nordenskiöld, som är den förste, som trängt fram längs A:s nordkust. — Av forskare i A:s inre må nämnas ryssen N. Przjevskij, svensken Sven Hedin och engelsmannen G. J. Younghusband. Hedin har under flera resor kartlagt och utforskat okända områden i det inre, under andra resan 1899—1902 Takla Makan och ökenfloden Tarim, då han även definitivt löste problemet om Lobnorsjön och dess vandringar. Under sin tredje resa 1905—08 fann han Indus', Sutlejs och Brahmaputras källor och en ofantlig bergskedja, som benämnts Trans-Himalaya. — Som utforskade återstå i A. ännu stora områden i Central- och Öst-A., ävensom Huang-hos källområden. Även Bortre Indiens områden kring dess

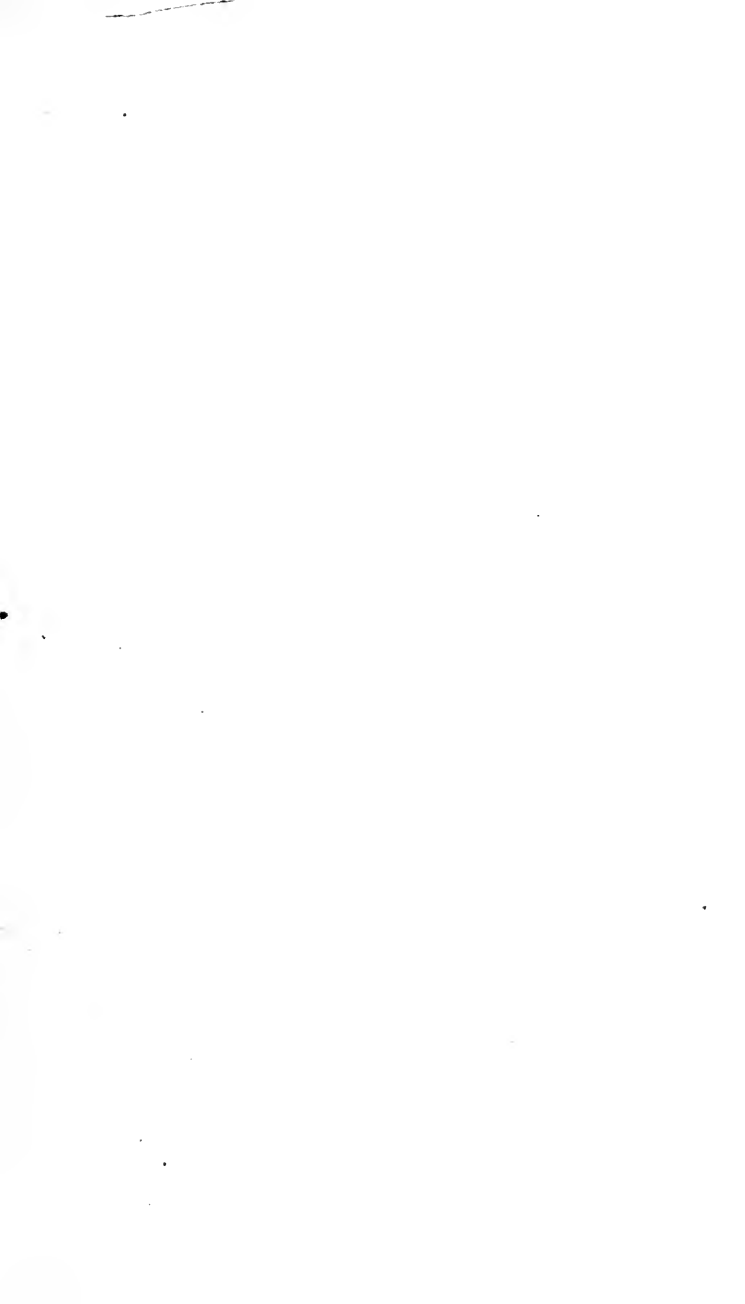



stora floders källor äro okända, och i Sibirien finnas också stora vita fläckar. De helt okända områdena inom världsdelen finnas i Arabiens ökentrakter. — *Politisk indelning*. A. består dels av självständiga stater, dels av lydriken och kolonier. Självständiga stater äro: republiken Kina med Tibet och Mongoliet, 11,14 mill. kvkm., 330 mill. inv.; kejsarriket Japan med Korea och kolonier, 680,000 kvkm., 78 mill. inv.; konungariket Siam, 480,000 kvkm., 9 mill. inv.; emiratet Afghanistan, 560,000 kvkm., 6 mill. inv.; konungariket Persien, 1,6 mill. kvkm., 4,9 mill. inv.; de arabiska rikena (se *Arabien*) och sultanatet Turkiet (se d. o.). — *Ryssland* äger de största besittningarna, vilka omfatta hela n. A. (Sibirien), Kaukasien och delar av Central- och Öst-Asien, tillsammans 16,62 mill. kvkm. med omkr. 37 mill. inv. Inom detta område finnas efter den ryska revolutionen följande av sovjetregeringen i Moskva mer l. mindre oberoende sovjetrepubliker: Georgien, Aserbeidjan, Armenien, Buchar, Khiva samt Fjärran Österns republik. En viss autonomi åtnjuta även Kirgisrepubliken och republiken Turkestan. — Det *brittiska* kolonialväldet i A. omfattar 5,54 mill. kvkm. med omkr. 328 mill. inv. Större delen av detta utgör det 1877 bildade kejsarriket Indien, som består av omkr. 600 skyddsstater med inhemska furstar. Oavhängigt, ehuru under brittisk kontroll, är riket Nepal. Brittiska kolonier äro Ceylon, Straits Settlements, Brittiska Borneo, de malajiska skyddsstaterna samt i Kina Honkong och området Wei-hai-wei. I v. A. äger Storbritannien Cypern och Aden, varjämte Pale-

stina är ställt under brittiskt mandat och Mesopotamien l. Irak åtnjuta en viss autonomi under brittisk överhöghet. — *Nederländernas* kolonier äro Stora Sundaöarna (utom en del av Borneo), Små Sundaöarna (utom ö. delen av Timor) jämte Moluckerna, tillsammans 1,92 mill. kvkm. med omkr. 47 mill. inv. — *Frankrike* äger det franska Indo-Kina (0,8 mill. kvkm. med 17 mill. inv.) samt området Kuang-chou i Kina och några hamnar i Indien. Syrien är ställt under franskt mandat och omfattar 155,000 kvkm. med 3 mill. inv. — *För. Stat.* äga sedan 1898 den förut till Spanien hörande ögruppen Filippinerna (300,000 kvkm., 9 mill. inv.). — *Portugal*, som först av de europeiska staterna skaffade sig kolonier i A., äger numera endast några få orter, däribland Goa i Indien, Macao i Kina, tillsammans 22,000 kvkm. med 1 mill. inv. — Enligt Sèvresfreden 1920, som dock är föremål för revision, skulle *Grekland* ha erhållit Smyrna med område. — *Italien* tillerkändes 1920 ön Rodos.

Asige, socken i Hall. l., jämte Årstad pastorat i Göteborgs stift. 860 inv.

A'silus, se *Rovflugor*.

Asimu't, se *Astronomiska koordinater*.

A'sine, forngrekisk stad på ö. Peloponnesos, vid en djup havsvik nära Nauplia, förstörd av argiverna troligen i början av 600-t. f. Kr. I A. ha påbörjats utgrävningar av en på initiativ av kronprins Gustaf Adolf utsänd svensk arkeologisk expedition (se *Egeisk kultur*).

Asi'nus Po'llio, *Cajus*, f. 76 f. Kr., d. 5 e. Kr., romersk statsman, vältalare och diktare, Vergilii vän. Under inbördeskri-

get mellan Caesar och Pompejus stod A. på den förres sida och slöt sig senare till Antonius men ägnade sig från år 39 blott åt litterära sysselsättningar. Utom tragedier har A. skrivit en skildring av de borgerliga krigen 60—42, vilken tjänat Plutarkos som källa.

A'sio, se Hornugglesläktet.

A'sir, principat i Arabien vid Röda havet mellan Hidjaz och Jemen, under en härskare tillhörande Idrisi-släkten. A. gjorde under världskriget uppror mot Turkiet, men har icke fått formellt erkännande ss. oberoende stat. I de fruktbara dalarna i det inre av landet odlas säd, frukt och bomull. Omkr. 1 mill. inv.

Asja'nti, **Ashantee**, britisk besittning i v. Afrika, hörande till kolonien Guldkusten. Landet är till större delen skogbevuxet och har rik tropisk djurvärld. Guld, gummi, kakao, kolanötter, palmolja, mahogny och cederträ utföras till betydande värden, guldsmeds- och vävnadskonst stå högt bland infödingarna. Järnväg finnes från **Kumassi** (**Coomassie**) (24,000 inv.) till Sekondi vid Guineabukten. Invånarna äro sudanegrer, fetisjdyrkare, kända för grymma människoeffter och krigisk duglighet; de voro ursprungligen delade i skilda stammar, vilkas hövdingar gävo tribut åt konungen i Kumassi. Först efter flera blodiga strider lyckades engelsmännen 1896 här skaffa sig protektorat; efter ett uppror 1901 annekterades landet. Omkr. 300,000 inv.

Asjo'ka, d. omkr. 230 f. Kr., konung i Magadhariket i Främre

Indien, övergick (omkr. 250) till buddhismen och blev en av dennas förnämsta befrämjare. Mer än 30, språkligt ytterst intressanta, inskrifter från hans regeringstid äro bevarade.

Ask, arter av släktet *Fra'xinus* (fam. *Olea'ceae*). Höga träd med vanligen parbladiga blad och små blommor i täta blomställningar, som bryta fram tidigt på våren. Blomkrona obetydlig l. saknas; frukten är en vingad nöt. Många arter i Europa, Nord-Amerika och Öst-Asien. I s. och mellersta Sverige växer vild vanlig A., *Fra'xinus exce'lsior*, som även odlas som parkträd, och vars bark användes till garvning och svartfärgning. **Manna-A.**, *Fra'xinus o'rnus*, inhemsk i s. Europa och Orienten, ger ur skåror i barken **manna** (se d. o.). Värdefull ved erhålles av vanlig A. och flera andra, i synnerhet amerikanska, arter, t. ex. *Fra'xinus america'na*, **vit ask**.

Ask. 1. Socken i Malmöh. l., jämte Konga pastorat i Lunds stift. 840 inv. — 2. Socken i Östergötl. l., jämte Ekebyborna pastorat i Linköpings stift. 330

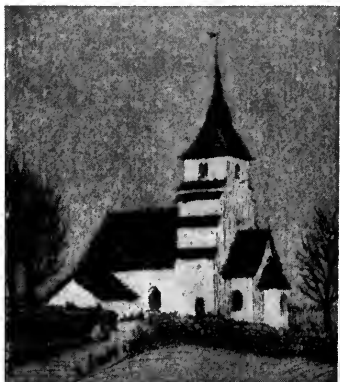

Asks kyrka i Östergötland. Etsning av H. Wähliu.

inv. Kyrkan, fr. 1100-t., en av Östergötlands märkligaste.

Ask. 1. Fornnordiskt namn på vikingaskepp, därav *askman*, gammal benämning i England på viking. — 2. Den förste mannen på jorden enl. nordiska mytologien; asarna funno på stranden två träd, Ask och Embla, och skapade av dem man och kvinna.

Aska, den fasta återstoden efter ett brännmaterials *fullständiga* förbränning. I vanliga fall innehåller askan (råaska) även en del oförbrända kolpartiklar, medan den rena askan sammansättes av enbart mineraliska beståndsdelar, ss. silikat, fosfat, sulfat och karbonat av kalium, natrium, kalcium, magnesium och järn. Färgen är gråvit l., vid hög järnhalt, rödgrå. Av salterna äro företrädesvis karbonater av kalium (i landväxter) och natrium (i havsväxter) lösliga i vatten, varför dessa salter (pottaska och soda) framställas genom urlakning av sådana växters aska. Den vid förbränning bildade askmängden växlar betydligt. Inom industrien sätter man därför vissa fordringar på brännmaterialets askhalt och avpassar inköpspriset därefter. Sålunda böra goda *ångkol* ha en askhalt av under 5 %, samma siffra gäller för *torv*; *antracit* bör hålla under 3 à 4 % och koks under 10 %. A. användes även till gödningsmedel på grund av kali- och fosforsyrehalten; sättes ofta till i komposter. — **Vulkanisk A.** och **Ask-tuff**, se **Vulkaner**.

Aska. 1. Härad i Östergötl. l., omfattar socknarna Västra Stenby, Hagebyhöga, Fivelstad, Orlanda, Varv, Styra, Ask, Vinnerstad, Motala landskommun och Västra Ny. — 2. Kontrakt i Lin-

köpings stift, omfattande pastoraten Ekebyborna och Ask, Vinnerstad, Motala, Västra Stenby, Hagebyhöga med Fivelstad och Orlanda, Västra Ny, Varv och Styra.

Askaby, cisterciensiskt nunnekloster i Askeby socken, Östergötl. l., grundat under senare hälften av 1100-t. Den nuv. Askeby (se d. o.) sockenkyrka innehåller delar av den samtidigt anlagda klosterkyrkan, 1443 försedd med nytt kor och valv.

Aska, Dals och Bobergs domsaga utgöres av ett tingslag, omfattande häradena med samma namn i Östergötl. l.

A'skalon, kuststad i Palestina n. om Gasa, på 1400-t. f. Kr. bebodd av kananéer, senare en av filistéernas fem furstestäder, försedd med praktfulla byggnader av Herodes I. A. spelade en viktig roll under korstågstiden och förstördes år 1270 av sultan Bibars. Nu blott ruinlämningar.

Askari'der, se **Spolmaskar**.

Askeby, socken i Östergötl. l., jämte Bankekind pastorat i Linköpings stift. 640 inv. Jfr **Askeby**.

Askelöf, **Johan Kristoffer**, f. 1787, d. 1848, journalist, ämbetsman. A. utgav 1809—12 *Polyfem*, som blev nyromantikernas organ i striden mot akademisterna; 1830 startade han *Svenska Minerva*, vari han uppträdde som en farlig motståndare till L. J. Hierta och Aftonbladet. A:s tidning utkom med 2—3 nummer i veckan och innehöll utredande artiklar i estetiska, ekonomiska och politiska ämnen. Med A:s död upphörde Svenska Minerva, som från 1846 delvis skötts av Johan Johansson (se **Argus**).



J. K. Askelöf. Teckning av J. G. Sandberg.

Asker. 1. Härad i Örebro l., omfattar socknarna Asker, Länäs och Stora Mellösa. — 2. Socken i Örebro l., pastorat i Strängnäs stift. 4,470 inv. — 3. Kontrakt i Strängnäs stift, omfattar pastoraten Asker, Bo, Ekeby och Gällersta, Länäs, Sköllersta, Stora Mellösa och Norrbyås, Svennevad.

Asker. 1. Gustav Ferdinand A., f. 1812, d. 1897, ämbetsman, politiker, borgmästare i Jönköping 1849—61, landshövding i Gävleborgs län 1861—83, ledamot av riksdagen 1853—84, talman i A. K. 1873—75. Befrämjade i synnerhet järnvägsbyggen (linjen Jönköping—Malmö m. fl.), skogshushållning, jordbruk och industri samt staden Gävles återuppbyggande efter branden 1869. — 2. Axel A., den föreg:s son, f. 1848, landshövding i Hallands län 1902—16, riksdagsman av moderata partiet med ypperliga fackkunskaper i industri-, skogs- och trafikfrågor. Som landssekreterare i Västernorr. län 1879

—94 bidrog han att där skapa ett starkt uppsving.

Askersund, stad i Örebro l., belägen vid en vik av Vättern, erhöll stadsprivilegier 1643. God hamn; ångbåtsförbindelse med Stockholm och Göteborg samt städerna kring Vättern. Genom järnväg står A. i förbindelse med Lerbäck på linjen Mjölby—Krylbo. Från A. utskeppas huvudsakligen järn, malm, spik, aspvirke, spannmål. Kommunal samskola. 2,060 inv.

Askersund—Skyllberg—Lerbäcks järnväg (A. S. L. J.), bestående av linjen Askersund—Skyllbergs bruk, som äges av Askersund—Skyllbergs järnvägs a. b., och linjen Skylbergs bruk—Lerbäck, som äges av Skylbergs bruks a. b., sammanbinder Askersund med statsbanelinjen Hallsberg—Mjölby vid Lerbäck och trafikeras i sin helhet av Skylbergs bruks a. b. Öppnades 1884. Längd 14 km. Spårvidd 0,891 m.

Askersunds landsförsamling, socken i Örebro l., pastorat i Strängnäs stift. Kyrkan uppförd på 1660-t. efter ritning av Erik Dahlberg. 2,820 inv.

Askeryd, socken i Jönk. l., jämte Bredestad pastorat i Linköpings stift. 1,090 inv.

Aske's (av grek. *askesis*), idrottsövning, sedan övning att uthärda törst, köld, hetta, hunger, sexuell avhållsamhet, syftande



Askersund.

till att undertrycka de kroppsliga drifterna och främja själens liv. A. förekommer i en mängd religioner, särskilt de indiska och den katolska formen av kristendomen. — Ask'e't, en som övar askes.

Askgråa ljuset, det svaga ljus, som gör, att man ser hela månen även när blott en del av den är belyst av solen, t. ex. när den för övrigt blott framträder som en månskära. A. är ljus från solen, som träffar jorden och därifrån reflekteras till månen för att sedan åter hit reflekteras.

Askim. 1. Härad i Göteb. l., omfattar socknarna Fässberg, Västra Frölunda, Nya Varvet, Askim, Källered, Råda och Styrso. — 2. Socken i Göteb. l., jämte Västra Frölunda pastorat i Göteborgs stift. 1,790 inv.

Askims, Västra och Östra Hisings samt Sävedals härads domsaga utgöres av ett tingslag omfattande nämnda härader i Göteb. l.

Asklanda, socken i Älvsb. l., jämte Närunga, Skogsbygden, Ljur, Ornunga och Kvinnestad pastorat i Skara stift. 210 inv.

Asklepi'ades från Samos, omkr. 270 f. Kr., grekisk skald, berömd för ett 40-tal formellt förträffliga epigram. A. har givit namn åt en redan före honom brukad och senare av Horatius mycket använd versform, asklepiade'isk vers.

Askle'pios (lat. *Aescula'pius*), läkekonstens gud i grek. myt., son till Apollon och fader till Hygieia (Hälsa); undervisades i läkekonst av den vise kentauren Keiron; då A. även uppväckte döda, drabbades han av Zeus' blixtråle. Hans tempel, asklepiéerna, restes i lunder vid källor; det förnämsta stod i



Asklepios. Antik marmorstaty.

Epidaurus i Argolis; Rom fick ett Asklepiostempel 293 f. Kr.; ett berömt sådant i Aten kvarstod till omkr. 475 e. Kr. Genom offer, fasta, bad och musik försatte prästerna, asklepiaderna, de vallfärdande sjuka i hypnotisk sömn, under vilken guden uppenbarade botemedlet. A:s attribut voro en skål och en stav, kring vilken en orm slingrar sig.

Askogo'n, se *Ascomycetes*.

Askold, *Oskold*, fornnord. *Hoskuldr*, en av Ruriks kämpar, som tillsammans med Dir (fsv. Dyri) grundade ett eget hövdingdöme i Kiev 865 och företog en misslyckad härfärd till Konstantinopel. Dräpt i Kiev 882.

Askome, socken i Hall. l., jämte Vessige pastorat i Göteborgs stift. 360 inv.

Askonsdag, onsdagen efter fastlagssöndagen, i katolska länder stora fastans första dag, då man till tecken på botgöring beströr huvudet med aska; förväxlas ofta med *d y m m e l o n s d a g e n* (i påskveckan).

Askospo'r, se *A s c o m y c e t e s*.

Askov, Danmarks största folkhögskola, för män och kvinnor, grundad 1865 av Ludvig Schröder, är belägen vid Vejen i s. Jylland. Utöver vanlig folkhögskoleundervisning finnas vid A. fortsättningskurser för högre kvalificerade elever, såsom lärare och lärarinnor, och skolan mottager elever från hela Norden i stort antal.

Askrum kallas det under rosten (se *R o s t*) i en eldstad varande rummet, dit askan vid förbränningen nedfaller från rosten.

Askum, socken i Göteb. l., jämte Kungshamn och Malmön pastorat i Göteborgs stift. 2,810 inv.

Askungen, se *C e n d r i l l o n*.

Aslög, isl. *A slaug*, nordisk sagoprinsessa, som av sin styvmor inneslöt i en guldharpa och kastades i havet. Hon räddades och uppfostrades under namn av *K r a k a* på Lindesnäs i Norge och blev slutligen dansk drottning, kallad *O d d l a u g*. Senisländska släktforskare gjorde Ragnar Lodbrok till hennes gemål, och sedan knöts dennes saga till den berömda *Volsungasagan*.

A'smara, huvudstad i ital. Eritrea, n.ö. Afrika, 2,330 m. ö. h. Handelscentrum. 15,000 inv.

Asmund Kareson, 1000-t., Sveriges förste konstnärlige runstensristare, har ristat eller givit

utkast till omkr. 40 runstenar, de flesta nära Uppsala. Begagnande vikingatidens djurornamentik, anbragte han inskriften på en eller två djurslingor med huvud och stjärt; i mitten oftast ett kors av från Britannien härstammande form. A. var ivrig kristen. Han har identifierats med den engelske missionären *O s m u n d u s*, som konung Emund (d. senast 1059) förgäves sökte få erkänd som Sveriges förste ärkebiskop, och som dog i Eli kloster n.ö. om London omkr. 1070.

Asmundtorp, socken i Malmöh. l., jämte Tofta pastorat i Lunds stift 1,320 inv.

Asov [ašá'ff], rysk stad vid Dons mynning i Asovska sjön. Fiske. Fordom viktig fästning och stor handelsstad. 30,000 inv.

Aso'vska sjön, grund insjö i s. Ryssland ö. om Krim, skild från Svarta havet genom ett smalt, av Kertjsundet genombrutet näs. I A. mynnar floden Don.

Asp. *Bot.* Se *P o p u l u s*. — *Zool.* *A'spius a'spius*, den största av de svenska karpfiskarna. Ryggfena med 11—12, analfena med 16—17 strålar, sidolinje av 62—66 fjäll. Ryggen är olivgrön—svartgrå, sidorna silvervita, buken vit, rygg- och stjärtfenor blåsvarta, ofta med rödbrunt basalparti. Rovfisk, som lever i insjöar och strömmar ned till Alperna och Kaspiska havet i s. I Sverige finns A. utom i Emån och Dalälvens nedre del nästan uteslutande i Vänerns och Mäla-



Asp. Längd 9 dm. l. mer.

rens vattenområden. Lektid april—maj. Fångas med nätreddskap och krok.

A. S. P., se Allmänna svenska prästföreningen.

Aspala't-trä, detsamma som aloe-ved (se Agallocha). Stundom även benämning på s. k. grön ebenholts.

Aspa'ragus, se Sparris.

Aspa'sia, ryktbar grekisk hettär. Född i Miletos, kom hon vid mitten av 400-t. f. Kr. till Aten, där hon genom sin skönhet och sin, från den nu uppblomstrande mindre-asiatiska storstadskulturen hämtade, förfinade bildning väckte uppseende och beundran. Hon blev 445 Perikles' älskarinna och stod till honom i ett halvt legaliserat förhållande, som gjorde henne till en medelpunkt för de intellektuella och konstnärliga kretsarna vid hans hov, men också utsatte henne för angrepp och förtal från hans fiender. (Se Perikles.) Hon överlevde honom och ingick senare äktenskap.

Aspeboda, socken i Kopparb. l., pastorat i Västerås stift. 960 inv.

Aspe'kt (lat. *aspe'ctus*), anblick. *Astron.* Två himlakroppars ställning i förhållande till varandra. De sägas vara i konjunktion, då de ha samma astronomiska längd, i kvadratur, då skillnaden mellan deras längder är 90°, och i opposition, då längdskillnaden är 180°.

Aspeland. 1. Härad i Kalmar l., omfattar socknarna Mörlunda, Tveta, Målilla, Gårdveda, Lönneberga, Virserum och Järeda. — 2. Kontrakt i Linköpings stift, omfattande under A. 1 nämnda socknar.

Aspelands och Handbörds domsaga utgöres av ett tingslag,

omfattande häradena med samma namn i Kalmar l.

Aspeli'n, Johannes Reinhold, f. 1842, d. 1915, finländsk arkeolog, banbrytare för arkeologien i Finland. Utgav bl. a. planschverket *Antiquités du Nord finno-ougrien* (5 bd, 1877—84).

Aspenäsätten, benämnd efter stamgodset Aspenäs i Ydre härad, n. Småland, förde i vapnet liksom ätten Blå en s. k. lejonörn och har därför oriktigt antagits vara besläktad med denna. Bröderna Johan och Birger Filipsson anstiftade det s. k. Folkungupproret mot Magnus Ladulås och halshögges 1280. Johans son, Knut Jonsson, d. 1347, drots och lagman i Östergötland, var gift med Katarina Bengtsdotter av Folkungaätten, den heliga Birgittas moster och uppfostrarinna efter dennas mors död. Med Knuts sonsöner Erik och Detlev Laurensen utslocknade ätten, och Aspenäs skänktes till Vadstena kloster 1461.

Aspergi'llus, se Mögel.

Aspern, tidigare by vid Donau nära Wien, sedan 1905 införlivad med staden. Vid A. och den närliggande byn Essling stod 21 och 22 maj 1809 ett slag mellan österrikarna och Napoleon, vilken senare tvangs till reträtt.

Asperu'go, se Borragina-ceae.

Aspe'rula, växtsläkte (fam. *Rubia'ceae*). Färgmadran, *A. tinctoria*, och myskmadran, *A. odora'ta*, förekomma i Sverige. Bladen äro hela, kransvisa, blomorna trattlika, vita. Myskmadran innehåller ett välluktande ämne, kumarin, använt som krydda i alkoholhaltiga drycker.

Aspidi'stra, växtsläkte (fam. *Lilia'ceae*), till vilket en mycket vanlig krukväxt, *A. elatior*, räk-



Asperula odorata.

nas. Från rotstocken uppskjuta en mängd stora, brett lansettlika blad. Blommorna äro små och oansenliga, brunaktiga och mycket kortskaftade. Härstammar från Japan. Även varieteter med vitrandade blad odlas.

Aspidium, ormbunkssläkte (fam. *Polypodiaceae*) med många arter, utbredda över alla världsdelar. Mest kända svenska arten är *A. filix mas*, träjon. Roten är officinell och användes såsom maskmedel. Under namn av *Agnus scythicus*, "skytiska lammet", användes förr rotstocken av *A. Ba'romex* såsom ett blodstillande medel. Rotstocken ansågs under 15—1700-t. vara ett mystiskt mellanting mellan djur och växt, som med sina fötter var fäst i jorden. Till denna tro bidrog rotstockens utscende och växtsätt. Den höjer sig nämligen något över jordytan och täckes av gulglänsande fjäll.

Aspidosperma, se **Quebracho**.

Aspinwall [ä'spinoål], se **Colon**.

Aspirant (lat. *aspira're*, eftersträva). Sökande till tjänst eller förmån i allmänhet, person, som undergår utbildning för inträde i någon kår; t. ex. officersaspirant, generalstabsaspirant.

Aspiratio'n (av lat. *aspira're*, andas), andning, andedräkt. Om röstbanden äro åtskilda och munkanalen öppen, uppstår vid stark utandning det språklyd vi beteckna med h, kallat *aspirata*. De svenska k-, p- och t-ljuden uttalas även med aspiration till skillnad från t. ex. motsvarande franska, som för oss påminna om g-, b- och d-ljud.

Aspirin, patentskyddat namn för acetyl-salicylsyra (se d. o.).

A'spis. 1. Egyptiska glasögonormen, *Na'ja ha'je*, en intill 2 m. lång, ytterst giftig och till färgen mycket växlande orm; trots namnet saknar den vanligen den glasögonlika teckning å halsen, vilken är karaktäristisk för den asiatiska glasögonormen. Den är numera känd från större delen av Afrika och begagnas ofta av "ormtjusare". Av de gamla egypterna, vilka kallade den *ara*, ansågs den helig, och dess bild var för dem sinnebild av oinskränkt makt över liv och död, varför densamma förekom bl. a. i faraonernas diadem. A. användes fordom ofta för verkställande av avrättningar. Genom ett tryck mot ormens nacke blir djuret orörligt och styvt som en käpp, och bibelns berättelse om Aron, som kastade sin stav inför farao, varvid staven förvandlades till en orm, får härigenom sin naturliga förklaring. — A. kallas även **Kleopatra-orm**, enär den egyptiska drottningen Kleopatra säges ha berövat sig livet genom



Aspis, medeltida fabeldjur. Relief på dopfont i Öggestorps kyrka, Småland.

att låta denna orm bita sig. — 2. Medeltida fabeldjur, ofta framställt i konsten, vanligen som en fågel med ormostjärt.

Asple'nium, ormbunkssläkte (fam. *Polypodia'ceae*) med långsträckta sporgömsamlingar och läderartade, övervintrande blad. C:a 200 arter, varav 5 i Sverige. Vanligast äro *A. trichoma'nes*, bergspring, med enkelt parbladig bladskiva, sammansatt av talrika, rundade småblad, och *A. septentriona'le*, hällespring.

Asplund, Karl, f. 1890, konsthistoriker och skönlitterär förf., medarbetare i Dag. Nyh. 1914 och i Sv. Dagbl. 1922. Har utom vetenskapliga arbeten, ss. *Egron Lundgren* (I—II, 1914—15), studier över svenska porträttminiatyurer m. fl., utgivit noveller och lyriska dikter.

Asplängen, insjö i Östergötland, 5 km. lång, 27 m. ö. h., ingående i Göta kanal-led.

Aspvedbock, se *Lamiinae*.

Aspås, socken i Jämtl. l., jämte Rödön, Näskott och Ås pastorat i Härnösands stift. 1,140 inv.

Aspö. 1. Socken i Blek. l., se *Hasslö*. — 2. Socken i Söder-

manl. l., pastorat i Strängnäs stift. 660 inv.

Asquith [ä'sskoith], Herbert Henry, f. 1852, brittisk liberal statsman, till yrket advokat. Invald 1886 i parlamentet av liberalerna, gjorde A. en rask politisk karriär. 1892—95 var A. inrikesminister i Gladstones fjärde och Roseberys ministärer, ingick 1905 i Campbell-Bannermans kabinettt och blev 1908 dennes efterträdare som premiärminister samt liberala partiets chef. En långvarig konflikt mellan parlamentets båda hus löste A. 1911 genom en energiskt framdriven lag, som förvandlade överhusets absoluta veto i lagstiftningsfrågor till suspensivt. A. upptog frågan om home rule (se d. o.) för Irland och genomdrev 1914 ett lagförslag härom, vilket emellertid aldrig kom att träda i kraft. Efter försök att få till stånd ett bättre förhållande till Tyskland tvekade A. dock ej att 1914 uppträda till försvar för Belgiens neutralitet och ställa sitt land bland Tysklands fiender. Ett allt allmännare klander för bristande kraft i krigsrustningar och krigföring ledde 1915 till en



Henry Asquith.

omläggning av ministären på bredare bas genom en koalition med övriga partier och 1916 till att A. helt trädde tillbaka. Vid valen 1918 bekämpades A. ivrigt av sin efterträdare Lloyd George och föll igenom. 1920 återinsattes han i underhuset men har icke lyckats återvinna sitt gamla inflytande.

Ass. *Mus.* Ton, en halvton lägre än a, \flat för a. — **Assdur**, tonart med ass till grundton och fyra \flat , för h, e, a och d; parallelltonart till f moll. — **Assmoll**, mindre bruklig tonart med sju \flat , mollskala till cessdur. Vanligen användes giss moll. — *Myntv.* Se **As**.

A'ssab, stad och distrikt vid Assab-bukten, ital. Eritrea, n.ö. Afrika. Köptes 1870 av italienska rederiet Rubattino, som 1879 överlät sina rättigheter på Italien. Trots engelsk och egyptisk protest förklarades detta område för italiensk kronkoloni 1882. 4,000 inv. — **Assab-bukten**, bukt i s.v. Röda havet mitt emot Mocka, god hamn, skyddad av korallöar.

Assaga'j l. **hassaga'j**, kaffrernas förnämsta vapen, ett kastspjut med tveeggad, vanl. förgiftad spets.

Assa'i, ital., mycket (t. ex. vid tempobeteckningar).

Assal, sjö i franska Somalilandet, 15 km. fr. en vik av Röda havet. Sjön, vars yta ligger omkring 200 m. lägre än havsytan, har starkt salthaltigt vatten, som betäckt stränderna med en tjock saltskorpa.

A'ssam, provins i n.ö. britt. Indien vid gränsen till Tibet och mellan Bengalen och Burma. Vål bevattnat av Brahmaputra och dess tillflöden samt med riklig nederbörd (se **Cherra Punji**), har A. att uppvisa en sällsynt

växtrikedom. $\frac{1}{3}$ av den till omkr. 140,000 kvkm. uppgående arealen är odlad. Té, ris, kryddor, lack, gummi, teakvirke och elfenben äro de viktigaste produkterna, som på järnvägar och floder föras till Calcutta. Stor handel även med tama elefanter. Assambefolkningen är starkt uppblandad med stammar, som invandrat från Burma och kinesiska gränsområdena, och uppgår till omkr. 6 $\frac{3}{4}$ mill. pers.

Assarha'ddon, se **Assyrien** och **Babylonien**.

Assasi'ner (arab. *hasjisjju'n*, av *hasji'sj*, ört), en av **Hasan** i **bn Sabbah** i slutet av 1000-t. grundad muhammedansk sekt, kännetecknad genom sin fasta politiska organisation och sin ytterliga fanatism. Särskilt under 1100-t. utövade de ett fruktansvärt skräckvälde med lönnmord och grymheter i Persien, Syrien och Palestina. Medlemmarna uppfostrades till blind lydighet mot sina ledare. När det gällde att skaffa ett hängivet ridderskap för något viktigare värv, plögade den utsedde berusas med *hasjisj* och beredas tillgång till de mest raffinerade njutningar för att därigenom erhålla en försmak av paradiset. Under korstågen kommo de kristna i beröring med A., särskilt de syriska, vilkas ledare var känd under namnet "den gamle från berget" (sjaich-al-djabal). Först 1272 blev den farliga sekten oskadliggjord, varefter A. uppgingo i ismaeliternas sekt, av vilken de egentligen endast utgjorde en gren. Från A. kommer fr. *assasin*, lönnmördare.

Assekurans (av lat. *assecurare*, försäkra mot fara), försäkring mot fara eller skada. Se **Försäkring**.

Assemblée [assanble'], fr., församling. — *A. nationale* [nasiâna'll], nationalförsamling.

A'ssen, huvudstad i prov. Drenthe, Nederländerna. Kanal till Zuiderzee. I närheten väldiga gånggrifter. 13,000 inv.

A'ssens, stad i Odense amt, Danmark, på Fyns v. kust, för- enat med Odense medelst järnväg. Sockerfabrik. Hamn. 4,500 inv.

Asser, *Asger*, d. 1137, Lunds förste ärkebiskop 1104, biskop där 1089, riksföreståndare under Erik Ejegods pilgrimsfärd 1103. Han påbörjade Lunds domkyrka, vars krypta 1123 invigdes. Under hans tid bröts Hamburg-Bremenstiftets makt över Norden.

Asser, *Tobias Michael Carel*, f. 1838, d. 1913, nederländsk jurist. Framstående kända- re av internationell rätt, ombud för Nederländerna vid fredskonferensen i Haag 1899 och ledamot av permanenta skiljedomstolen i Haag från 1900. A. tilldelades jämte österrikaren A. H. Fried Nobelska fredspriset 1911.

Asse'ssor, lat., bisittare. I Sverige titel på vissa tjänstemän i hovrätterna, kammarkollegium, kammarrätten, länsstyrelserna och överståthållarämbetet i Stockholm. I de större rådhusrätterna kallas stadsnotarierna numera A. (man skiljer stundom på civilassessorer och kriminalassessorer), och detsamma gäller ledamöterna i hovkonsistorium. Ordet A. användes förr jämväl som titel åt läkare och apotekare. Se *Adjungera*.

Assiett [asjä'tt], fr. *assiette*, egentl. ställning, läge; liten tallrik.

Assigne'ra [-sinje'ra] (lat. *assignare*, påteckna), anvisa, ge skriftlig anvisning (*assigna-*



Franska republikens assignat 1790-t.

ti o'n) på betalning eller utlämnande av varor; en assignations utställare benämnes *assigna'n't*, dess mottagare *assigna'tor* och den person, på vilken den är utställd, *assigna't*. — *Assignater* kallas även de anvisningar, som franska staten utställde efter revolutionen 1789 med säkerhet i det beräknade försäljningsvärdet av konfiskerade kyrko- och emigrantgods samt annan statsegendom. Assignaterna blevo emellertid nästan värdelösa genom för stor emission och indrogos helt 1797.

Assimilatio'n (av lat. *assimilare*, göra lik). *Psyk.* Se *Föreställning*. — *Språk.* En ljudlag, enligt vilken bredvid varandra stående ljud för uttalets underlättande ombildas till samma ljud, fullständig *assimilation*, ex. *bröllop* av *brudlopp*, eller till liknande, ex. *sömn* av *sova*, i danskan *søvn*. En vanlig form av *assimilation* är, att ett tonande ljud övergår till motsvarande tonlösa, om det står bredvid ett tonlöst, t. ex. *köpte* av *köpde* och *lagt*, som uttalas med tydligt k-ljud på grund av det tonlösa t-et. — *Fysiol.* Varje process, under vilken näringsämnen omvandlas till substanser, som normalt ingå i den levande organismen. Hos djuren och de icke gröna växterna ombildas härvid organiska ämnen till *artegna*,

i vilken form de sedan kunna utnyttjas som energikälla l. deltaga i organismens uppbyggande (jfr Ämnesomsättning). De gröna växterna uppbygga organiska substanser av enbart oorganiska ämnen, ss. kolsyra, vatten, salter och i vissa fall fritt kväve. Den väsentliga delen av de gröna växternas organiska ämnen bildas vid den s. k. kolsyreassimilationen l. A. i inskränkt bemärkelse. Genom bladens överhud (hos landväxter särskilt genom klyvöppningarna) upptages koldioxid ur luften (landväxter) l. vattnet (vattenväxter). I klorofyllkropparna (se Klorofyll) omvandlas kolsyran jämte det genom roten upptagna vattnet under ljusets inverkan till organiska ämnen, vanligen socker och stärkelse. Den energi, som därvid måste tillföras, tages från ljusstrålarna (s. k. fotosyntetisk kolsyreassimilation; jfr Kvävebakterier). Då koldioxiden är den syrerikaste av kolföreningarna, kommer fritt syre att samtidigt avgivas. — Förutom kolsyra och vatten assimilera växterna oorganiska salter, som de upptaga ur jorden genom sina rötter. Kväve upptages vanligen i form av nitrat och ammoniumsalter, som i förening med kolhydrat användas till uppbyggande av äggviteämnen. — Hos ärtväxter förekommer en egendomlig form av kväveassimilering. I jorden finnas flera bakteriearter, som kunna assimilera kvävgas ur luften. Dylka bakterier (*Bacterium radici'cola*) infektera rötterna hos unga ärtväxter. Därvid komma växtens celler att stimuleras till livlig förökning, så att karaktäristiska, små rotknölar bildas. Inuti dessa förökas bakterierna kraftigt och

uppfylla snart cellerna nästan fullständigt. Från växten hämta bakterierna en del näringsämnen, men avlämna samtidigt kväveföreningar, som komma ärtväxten till godo. — Organiska ämnen upptagas och assimileras av växter, som sakna bladgrönt (klorofyll), d. v. s. av parasiterande växter och saprofyter (heterotrofa organismer). Förmågan att assimilera organiska ämnen saknas f. ö. ej heller hos de gröna växterna, ehuru organiska ämnen ej utgöra någon väsentlig del i dessa s. k. autofytters l. autotrofa organismers näring.

Assi'nie, hamnstad vid franska Elfenbenskusten. Export av elfeben, guld, mahogny m. m. 3,000 inv.

Assi'si, stad i Umbrien, Italien, den helige Franciscus' födelseort. Klosterkyrkan (San Francesco), i vars krypta helgonets ben vila, består av en under- och en överkyrka och är uppförd i gotisk stil 1228—53. Den är framför allt



Gata i Assisi.

bekant genom sin rika fresko-utsmyckning av Cimabue, Giotto m. fl. 5,600 inv.

Assiste'nt (av lat. *assi'stere*, bistå), biträde, titel för vissa underordnade tjänstemän.

Assiut, se Siut.

Assmannshausen, bekant vinort vid Rhen, i preussiska regeringsområdet Wiesbaden.

Associatio'n, sammanslutning för visst ändamål (förening, bolag). — *Psyk.* Se Föreställning. — *Bot.* Se Växtgeografi. — *Fysiol.* **Associationsbanor**, se Hjärnfysiologi.

Associe'ra (lat. *associa're*), förena. — **Associé** eller **associerad**, bolagsman; även medlem av Musikaliska akademien i Stockholm, vilken icke upphöjts till rang av ledamot; benämning på de makter, som under världskriget anslöto sig till de mot Tyskland och dess bundsförvanter kämpande s. k. allierade makterna England, Frankrike, Ryssland, Japan och Italien. Jfr **Allierad** och **Entente**.

Assona'ns, rimform, som föregått slutrimmet och användes i folkvisor, isländsk skaldepoesi, ordstäv, i den franska hjältedikten (slutet av 1000-t.—omkr. 1200) och alltjämt regelbundet i spanska och portugisiska romanser. Den kan vara vokalik, då blott vokalerna äro identiska:

Konungen ropte över sin *gård*:
Mine käre hovmän, I kläder er i
stdl;

konsonantisk, då en eller flera konsonanter efter tryckstark vokal äro identiska: *fyllan* — *villan*; vokalik-konsonantisk, då vokal och följande konsonant(er) motsvara var-

andra: *bidar* — *lider*, *lysta* — *syster*. I modern poesi brukas assonans ej för att markera versslut utan för att suggerera en viss stämning eller öka välljudet: *och som gräshoppor hoppade Rejlandshoppen*

(Fröding: Det var dans...)

Assua'n, **Assuan** (grek. *Syc'ne*), stad i Egypten, på Nilens högra strand strax n. om första katarakten. Turistort. Berömd för **Assuan-dammen**, som byggdes 1899—1902. Denna är 2 km. lång och 39 m. hög samt tjänar att uppsamla och reglera Nilens vatten. Fördämningen rymmer c:a 2,400 mill. kbm. Det magasinerade vattnet användes till åkerbevattning under torr-tiden. 11,000 inv.

Assumptioni'ster (lat. *assu'mptio*, upptagande till himmelen), en fransk kongregation, stiftad 1520, som i slutet av 1800-t. gjorde sig känd för klerikal agitation främst genom tidningen *La croix* (Korset), som 1902 för en tid förbjöds av regeringen.

Assur, se **Assyrien**.

Assura'ns (fr. *assurance*), försäkring mot fara eller skada; även tillförsikt. — **Assurans**.



Den stora dammen vid Assuan.



Jaktscen. Relief från Ninive.

polis, försäkringsbrev. Se Försäkring.

Assurbanipal, se Assyrien och Babylonien.

Assur'ra (fr. *assurer*), försäkra. — Assurerade försändelser, se Postbefordran.

Assurnasirpal, se Assyrien.

Assyrien, forntida namn på landet kring övre Tigris, härlett av Assur, den första huvudstaden i det rike, som utvandrare från Babylonien här grundade omkr. 2100 f. Kr. och som tillkämpat sig självständighet omkr. 1400 f. Kr. En långvarig kamp om överväldet, avbruten av talrika, kortvariga fredsperioder, pågick sedan mellan de bägge rikena, och därunder måste Babylonien mer och mer vika för den krigiska dotterstaten. Upprepade gånger intogs Babylon av assyriska konungar, bl. a. av Tiglatpileser (Tukulti-apil-Esjarra) I vid slutet av 1100-t. f. Kr. Denne konung betvingade de närboende folken samt erövrade och höll de förnämsta stä-

derna i Babylonien. Han byggde tempel, palats och kanaler. Efter hans död gingo hans erövringar förlorade; Babylonien återvann sin självständighet, och efter ett olyckligt krig med närboende nomadfolk förlorade A. för ett par århundraden sin maktställning. — I **Assurnasirpal** (Asjsjur-nasir-apli) (884—859) fick A. en av sina största konungar, grundläggaren av landets världsherravälde. Redan hans företrädare hade fört segerrika fälttåg mot grannländerna i norr. Själv kuvade han folken ända till Medelhavets kust. Han utförde storartade byggnadsverk i det av honom till huvudstad upphöjda **Kalach**. Den assyriska konsten stod mycket högt under hans regering; reliefskulpturerna från hans palats i Kalach, som skildra hans jakter och krig, höra till dess värdefullaste alster. Hans son **Salmanassar** (Sjulmanu-asjaridu) II (859—823) fortsatte sin faders erövringar, gjorde Babylonien till en lydstat och underlade sig bl. a. Israel och Samarien. Därefter in-

trädde åter en tid av tillbakagång, till dess att den kraftfulle inkräktaren Tiglatpileser (Tukulti-apil-Esjarra) IV (745—727) svingade sig upp på tronen. Han återvann de förlorade erövringsarna, gjorde sig till konung över Babylonien och sökte även på andra håll befästa de erövrade områdenas samhörighet med A. Målet för hans politik gent emot de besegrade var att göra dem till assyrier. Bland hans erövringar märkas Damaskus samt Israel och Juda. Några år efter hans död kom en ny inkräktare till makten: Sargon (Sjarru-ukin) II (722—705). Denne förde segerrika krig i Palestina och Egypten och byggde en ny stad med ett ofantligt, praktfullt palats, Dur-Sjarrukin, nära Ninive. Hans son och efterföljare Sanherib (Sin-ache-erba) (705—681) var likaså en framgångsrik krigare. För att bestraffa babylonierna efter ett uppror förstörde han Babylon. Han gjorde Ninive till huvudstad och prydde det med väldiga palats och tempel. Hans son Assarhaddon (Asjsjur-ach-iddin) (680—668) erövrade hela Egypten, återuppbuilt Babylon och efterlämnade A. mäktigare än någonsin åt sina söner, av vilka Assurbanipal (Asjsjur-bani-apli, grek. Sardanapalos) (668—626) snart blev ensam härskare. Denne uppehöll rikets maktställning genom segrar i Egypten, Palestina, Arabien, Armenien och Elam samt var en frikostig beskyddare av litteratur och konst. Hans privatbibliotek, som består av 10,000 lertavlor, vilka innehålla avskrifter av klassisk babylonisk litteratur, har utgrävt i Ninives ruiner. Under hans efterträdare gjorde sig Babylonien och lydsta-

terna efter hand självständiga, och A. blev allt maktlösare. År 606 f. Kr. föll Ninive för babyloniernas och medernas angrepp, och segerherrarna delade A. mellan sig. — De assyriska storstäder, vilka undgått att senare bliva överbyggda, äro bevarade som väldiga ruinkullar, vilkas ytlager bildat ett skyddande hölje över de djupare stående murarna. Mycket givande utgrävningar ha sedan 1840-t. företagits i Dur-Sjarrukin, Sargons borg vid den nuvarande byn Chorsabad, i Balawat (se d. o.), i lämningarna efter Kalach vid Nimrud, efter Ninive vid Kujundjik och efter Assur vid Kalat-Sjerka't. Vad man förut visste om A. inskränkte sig till bibelns och några antika författares mestadels oklara och missvisande uppgifter. — Emedan grävningarna först igångsattes på assyriskt område, kom vetenskapen om Eufrat- och Tigrisländernas äldsta historia att kallas assyriologi, ehuru A. vid sidan av Babylonien är ett ungt kulturland och ehuru dess civilisation i väsentliga delar var lånad därifrån. Statsförfattning, förvaltning, rättsväsen, samhällsliv, litteratur och konst voro babyloniska. Språket var babyloniska med en obetydlig dialektisk avvikelse och skrevs med kilskrift (se d. o.), utvecklade ur den babyloniska. Religionen var babyloniernas; nationalguden Assur intog dock platsen som övergud. — Assyrierna voro ett i stort sett homogent folkslag av samma ursprung som babylonierna: nordsemiter med någon inblandning av flodlandets urinvånare. Som statsmän och krigare voro de kraftfulla och viljestarka. Till författningen var A. en militärstat, som grundats och alltjämt

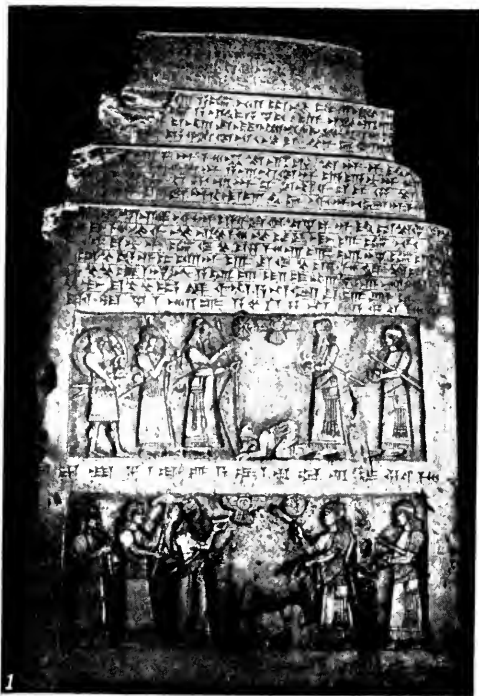

Assyrien. 1. Konung Jehu av Israel betalar skatt till Salmanassar II. Från Salmanassar II:s obelisk. 2. Assurbanipals staty. 3. Tempelruiner i Ninive.

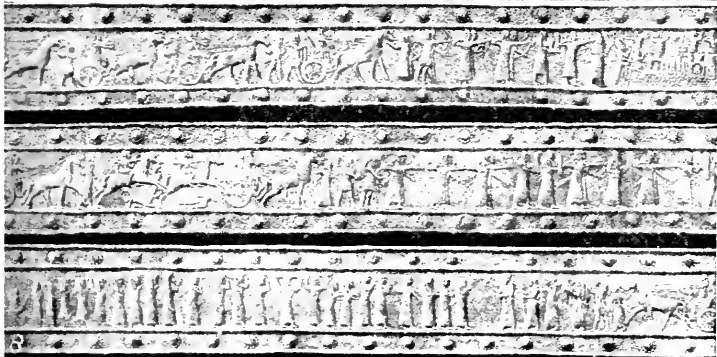
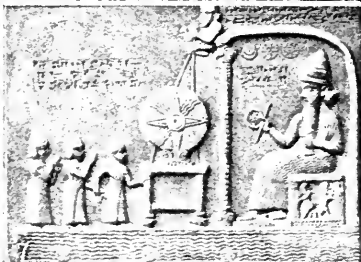
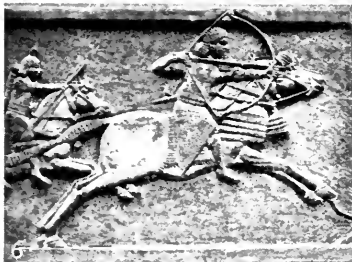

Assyriska reliefer: 4. Assurnasirpal tömmer sin bågare. 5. Bevingad gud. 6. Storkonungen på jakt. 7. Solgudens tillbedjan. 8. Bronsreliefer från portarna i Balawat.

måste upprätthållas med svärdet. Konungavärdigheten var ärfvlig och konungens makt oinskränkt, så länge han hade härens stöd. Hären var indelad i olika vapenslag: stridsvagnar, rytteri och fotfolk, samt beväpnad med svärd, lans och båge. Även trängavdelningar och belägringsmaskiner förekommo. Den civila förvaltningen var omsorgsfullt ordnad, liksom rättsväsendet. Ämbetsmän och domare hade skrivna lagsamlingar till sitt förfogande, och processförfarandet var noggrant fastställt. Näringslivet gynnades av landets bördighet och av den genom de ständiga krigen rikliga tillgången på slavar. A:s utrikeshandel var mycket omfattande och förmedlades västerut väsentligen av araméerna. — Fastän krigare och affärsmän, beflitade sig assyrierna om litterära studier, i synnerhet av den äldre babyloniska litteraturen. Man har funnit omfattande serier av skönlitterära, historiska, astronomiska, matematiska, medicinska och språkvetenskapliga arbeten, skrivna med kilskrift på lertavlor, som efter skrivningen bränts. På samma sätt skrevos brev, affärshandlingar o. s. v. Om A:s konst se Bildhuggar-konst och Byggnadskonst.

Assyriologi', se Assyrien.

Asta'rté, se Istar.

Astasi'-abasi' (grek. nekande *a* och *sta'sis*, ställning, *ba'sis*, gång), oförmåga av upprätt kroppsställning ävensom av gående. A. har icke sin grund i förlamning av tillhörande muskler utan är en rubbning av psyko-nervös art.

Asta'tisk magnet (grek. *a'sta-tos*, ostadig) är sammansatt av två parallella magnetnålar (l. system av nålar), fästade på nä-

got avstånd från varandra på samma axel och med nordpolerna åt motsatta håll. På detta sätt kan erhållas en magnet, som i det närmaste är okänslig för jordmagnetismen och som kan användas för att upptäcka andra svagare magnetiska fält eller elektriska strömmar i närheten av det ena nålsystemet. Astatiska äro även rörliga elektriska strömläddare, så anordnade, att de äro oberoende av jordmagnetismen.

Asteni' (grek. *aste'neia*), kraftlöshet.

Astenopi' (av grek. *aste'neia*, svaghet, *ops*, öga), abnorm uttrötthet hos ögonen vid arbete, som kräver skärpt iakttagelse. A. har oftast sin grund i brytningsfel hos ögat (se Refraktion) och upphäves i så fall genom användande av lämpliga glas.

A'ster, växtsläkte (fam. *Compositae*). örter med gula diskblommor och vanligen blåa, vita l. röda strålblommor. *A. tripolium*, strandaster, strandkil, är allmän utefter de svenska kusterna. *A. salicifolius*, vitaster, förekommer förvildad. Många arter odlas. Se Callistephus.



Aster tripolium.

Asterabad, se *Astrabad*.

Asterias, se *Sjöstjärnor*.

Asterisk, grek., en liten stjärna (*), som placerad i radens överkant betecknar hänvisning från föreg. ord till någon not. I gamla handskrifter utmärker A. äkta eller värdefulla ställen i motsats mot *Obelisk* en (—l. +), som betecknar oäkta eller värdelösa.

Asteroider, se *Sjöstjärnor*.

Asteroider (grek. *aste'r*, stjärna, och *ei'dos*, form, gestalt), de små planeter, som kretsas mellan Mars och Jupiter. Den första upptäcktes 1 jan. 1801. Intill 1920 hade man iakttagit över 900, vilkas banor kunnat säkert beräknas.

Asteropherus, *Magnus Olai*, d. 1647, svensk lärd, läkare, skolrektor i Arboga 1608—14, är säkerligen författare till dramat *En lustigh comædia vidh namn Tisbe*, ett av våra märkligaste äldre skådespel, fritt från den moraliserande tendens, som utmärkt den tidigare periodens skoldramer. Någon direkt förebild till dramat är icke känd, ehuru dess motiv vid flera tillfällen återgår i den äldre tyska dramatiken.

A'sti, stad i Piemont, Italien. Tillverkning av siden- och lädervaror. A. är berömt för sitt vin. Biskopssäte. Många palats och kyrkor, bl. a. en gotisk katedral. Skalden Alfieris födelsestad. 40,000 inv.

Astigmatism (av grek. nekan-de *a* och *sti'gma*, fläck, punkt). *Fys.* Abnormitet, som uppträder vid ljusets brytning i optiska linser, yttrande sig i att ljusstrålar, som utgå från ett föremål och infalla mycket snett mot linsens huvudaxel, icke bilda en

riktig bild av föremålet. En lysande punkt kommer därför att avteckna sig som ett ljusband. Endast om ljusknippets axel sammanfaller med linsens huvudaxel, fås en riktig bild. Vid kikare spelar A. mindre roll; av större betydelse är A. vid fotografiska instrument. A. kan vid dessa upphävas genom användande av särskilda linskombinationer; sådana instrument kallas anastigmatiska l. *anastigmat*er. — *Med.* Brytningsfel hos ögat, som medför, att föremålen synas mer eller mindre utdragna i en riktning och hoptryckta i en annan. Orsaken är oftast ett bildningsfel hos hornhinnan, nämligen olika stark buktning av densamma i olika meridianer. Är krökningen densamma inom varje meridian för sig samt den starkast och den svagast krökta meridianen vinkelräta mot varandra, kallas A. regelbunden och kan då fullständigt korrigeras genom glas av lämplig slipning. A. är ofta åtföljd av brytningsfel av annat slag, och hänsyn måste då tagas till båda anomalierna, när glas skall föreskrivas.

Astma, grek., andtäppa. — A. bronchia'le, en av retnings-tillstånd i vagusnerven förorsakad, anfallsvis uppträdande kramp i de finare luftrörens glatta muskulatur, varigenom särskilt utandningen högeligen försvåras, kräver aktiv muskelverkan och åtföljes av ett pipande eller visslande läte. Tillståndet, som oftast inträder nattetid, är ytterligt plågsamt. Mot detsamma användas dels nitriter (amylnitrit, salpeterpapper), dels droger innehållande atropinartade alkaloider (astmacygarretter) samt i senare tid med framgång adrenalininjektio-



Nancy Astor.

ner. — *A. cardia'le*, hjärtsvaghet i samband med högt blodtryck, åtföljd av andnöd; se *Angina pectoris* under art. *Angina*. — *A.* är en även hos husdjuren förekommande sjukdom, ofta uppträdande som svit av vissa hjärtfel, bröst- och buk-vattusot m. m. Den vanligaste under namn av *A.* förekommande sjukdomen är den, som hos hästar benämnes kvieckdrag (se d. o.).

Aston [ä'sstn], Francis William, f. 1877, engelsk kemist och fysiker. Genom att fortsätta J. J. Thomsons undersökningar av kanalstrålars avböjning i magnetiska och elektriska fält har *A.* framställt grundämnens mass-spektra och kunnat konstatera, att isotopa element förekomma även bland de icke-radioaktiva ämnena. *A.* erhöll 1922 Nobelpriset i kemi.

Astor [ä'stø], millionärsfamilj. Johann Jakob A., f. 1763, d. 1848, tysk till börd, emigrerade till Amerika, där han vann en ansenlig förmögenhet, som under de två följande generationerna tillväxte. Sonsonen William Waldorf A., f. 1848, d. 1919, slog sig ned i England, inköpte tidningarna *Pall Mall Gazette*, *Observer* m. fl. och stödde England med penning-

bidrag under världskriget. Baron 1916, viscount 1917. Efterlämnade vid sin död 50 mill. p. st. — Sonen William Waldorf Astor, f. 1879, gift med Nancy Witcher, den första kvinnan i engelska parlamentet, invald 1919. — Huvudmannen för den amerikanska grenen, John Jacob A. (f. 1864, d. 1912), sonsons son till Johann Jakob A., byggde i New York Astoria Hotel, som 1897 slogs samman med Waldorf Hotel till det kolossala Waldorf Astoria Hotel. Efter en sensationell skilsmässa gifte han sig 1911 med skådespelerskan Madeleine Talmadge Force; på hemväg från bröllopsresan omkom han vid Titanic-olyckan 1912.

Astraba'd, Asterabad, stad i Persien vid foten av Elbrusbergen. Exporterar över Ges vid Kaspiska havet ris, bomull och mattor. 15,000 inv.

Astra'galus, växtsläkte (fam. *Legumino'sae*) med omkr. 1,600 arter, varav 7 i Sverige. Bland dessa senare är *A. alpi'nus*, fjällkloärt, med violettstrimmiga blommor, vanlig på ängar i fjälltrakter och *A. gly-*



Astragalus nitidus (fotografi från Colorado).

cyphyllus, b a c k s ö t a, med stens förmåga att (i motsats till gulaktiga blommor, rätt utbredd i södra och mellersta Sverige. Bladen äro parbladiga, med uddblad, blomställningarna korta, huvudlika klasar. De flesta A. tillhöra n. halvklotets varmare delar, framför allt v. Asiens stäpper, där de i form av taggiga buskar sätta prägeln på landskapet. Se G u m m i.

A'strahan, A s t r a k a n. 1. Guvernement vid Volgas utlopp i Kaspiska havet, Ryssland. Huvudnärningar äro boskapsskötsel och fiske. Saltexport. Befolkat av ryssar, kosacker, kalmucker, tatarer m. fl. 1,400,000 inv. — 2. Huvudstad i A. 1 på en av Volgas deltaöar. Störfiske samt vin- och sydfruktsodling. Viktig hamn samt krigshamn. 160,000 inv.

Astraka'n. Zool. Se F ä r s l ä k t e t. — Bot. Se Ä p p l e t r ä d.

Astralkropp (av grek. *aste'r*, stjärna), se T e o s o f i.

Astrallampa, se L a m p a.

Astralolja, amerikansk, särskilt väl renad bergolja, vattenklar, föga luktande, av spec. vikt 0,78 och flampunkt vid 68°.

Astra'ntia (grek. *aste'r*, stjärna), växtsläkte (fam. *Umbelliferae*). Ett fåtal i Europa och v. Asien förekommande arter med oftast enkla, mångblommiga flockar. *A. ma'jor* odlas i Sverige som prydnadsväxt. Roten är giftig.

Astrid, norsk drottning, dotter till Olof Skötkonung, gift 1019 med Olof den helige.

Astrild, se V ä v a r f ä g l a r.

Astroca'ryum, se T u k u m p a l m e n.

Astrofotografi', fotografering av himlakroppar. Fotografiens speciella betydelse för astronomin är: 1) den fotografiska plä-

stens förmåga att (i motsats till näthinnan i människoögat) kunna ackumulera ljusintyck möjliggör fixerandet av även ljussvaga celesta objekt; 2) dess känslighet för ljusstrålar, icke förnimbara för ögat, möjliggör ytterst noggranna spektroskopiska undersökningar; 3) mätningar kunna utföras å plåten. — A. är särskilt betydelsefull vid återgivandet och uppmätningen av stjärnhimmelen för framställning av noggranna och utförliga stjärnkartor.

Astrofotometri', mätning av himlakropparnas ljusstyrka och storlek.

Astrofysik', se A s t r o n o m i.

Astrognosi' (grek. *aste'r*, stjärna, och *gno'sis*, kunskap), kunskapen om stjärnornas namn och sammanfattning till stjärnbilder.

Astrola'bium, under antiken och medeltiden använt astronomiskt instrument. A. bestod i sin enklaste form av en cirkel med två radiella visare, en fast och en



Astrantia major.



Arabiskt astrolabium.

rörlig, båda försedda med sikten, och begagnades till uppmätning av vinkeln mellan två stjärnor eller mellan en stjärna och horisonten. A. är i denna form en föregångare till sextanten. — För uppmätning av astronomiska koordinater begagnades A. av mera komplicerad konstruktion, närmast överensstämmande med armillarsfärens (se d. o.).

Astrologi' (av grek. *aste'r*, stjärna, och *lo'gos*, lära), stjärntydningkonst, uppkom hos kaldéerna och spridde sig därifrån över den grekisk-romerska världen. Under 1300- och 1400-t. nådde A. sin högsta blomstring men råkade småningom i vanrykte och fick dödsstöten, då Newton med sin gravitationslag bevisade sanningen i de Keplerska lagarna. Enligt A. stod den enskilda människan direkt under inflytande av himlakropparna. Himmelsfären indelades i tolv "hus", av vilka det första nämndes *horoscopus*. Att bestämma dettas läge vid en människas födelse

kallades att ställa dennas horoskop (se d. o.). Ur detta ansåg man sig kunna förutsäga hans levnadsöden. Varje timme på dygnet ansågs stå under inflytande av någon av planeterna, till vilka även solen och månen räknades, och varje veckodag fick namn efter den planet, under vars inflytande dess första timme stod. Varje kroppsdel behärskades av sin planet, högra örat av Saturnus, det vänstra av Mars, det högra ögat av solen och det vänstra av månen etc. Färger och metaller voro likaledes associerade med planeter, guld med solen, silver med månen, järn med Mars, kvicksilver med Mercurius etc., varifrån den ännu förekommande användningen av planeternas tecken för dessa metaller härstammar; grå färg med Saturnus, vit med Jupiter, röd med Mars, gul med Venus. — **Astrolog** [-lä'g], stjärntydare.

Astrometri' (av grek. *aste'r*, stjärna, och *me'tron*, mått), se **Astronomi**.

Astronomi' (grek. *aste'r*, stjärna, och *ne'mein*, bestämma), vetenskapen om himlakropparna. Den sysselsätter sig med deras utseende och natur, deras lägen och rörelser, såväl skenbara som verkliga, och söker härur be-

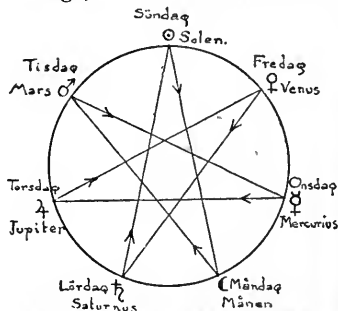

Astrologiskt veckodags- och planetschema.

stämma deras banor samt efterforskar de orsaker, som sammanbinda dem till system. — Man skiljer mellan praktisk och teoretisk A. *Praktisk A.* är läran om de astronomiska instrumenten och metoderna för deras bruk. Den levererar materialet för teoretiska A:s undersökningar och prövar i sin tur resultaten av dessa. *Teoretisk A.* omfattar sfärisk A., d. v. s. kunskapen om de bestämningsstycken, medelst vilka en himlakroppens läge anges, och dessas inbördes sammanhang, teorisk A. eller läran om metoderna för beräkning av himlakropparnas banor, celest mekanik, som efterforskar lagarna för himlakropparnas rörelse, samt astrofysik, som söker utforska himlakropparnas fysiska beskaffenhet. (I motsats till astrofysik brukar den del av A., som sysslar med bestämmandet av himlakropparnas lägen, kallas *astrometri*.) — Med hänsyn till de olika himlakroppar, som äro föremål för A:s undersökningar, plägar A. indelas i solar- och planetar-astronomi, som studerar

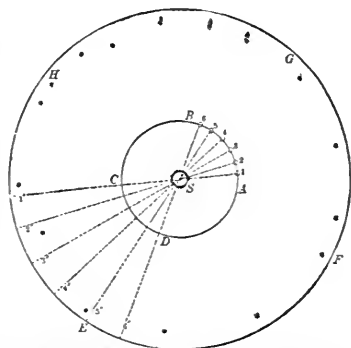

Jordens verkliga (1—6) och solens (S) skenbara (1'—6') rörelse enligt Copernicus.

kropparna i vårt solsystem, inkl. kometer och meteoriter, och stellar-astronomi, som söker utforska fixstjärnorna, nebulosorna och stjärnhoparna. — De första astronomiska iakttagelserna stodo helt säkert i samband med religiösa ceremonier. Präster-nas ofullständiga observationer resulterade dock i igenkännandet av olika planeter och kartläggandet av den del av himlavalvet, djurkretsen, på vilken solens, månens och planeternas banor synas projicierade. Eudoxos från Knidos (300-t. f. Kr.) gav den första systematiska beskrivningen av stjärnbilderna och framställde en teori om himlakropparnas rörelse på koncentriska sfärer, vilken teori accepterades av Aristoteles och blev grundvalen för dennes teori om universums byggnad. Apollonios från Perga införde teorien om epicyklisk rörelse, vilken av Hipparkos och Ptolemaios utvecklades i det geocentriska systemet, som ansåg jorden orörlig i världsalldets centrum och himlakropparna rörande sig omkring den i epicykliska banor. Denna lära,

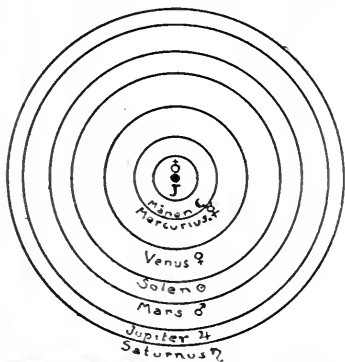

Ptolemaios' världssystem (J = jorden).

framlagd i Ptolemaios' *Almagest* (100-t. e. Kr.), blev bestående i 1,400 år. — Under större delen av medeltiden idkades A. endast av araberna, vilka voro skickliga observatörer, men föga bidrogo till A:s teoretiska utveckling. — Med renässansen väcktes intresset för A. åter till liv i Europa. 1543 framlade Copernicus sin heliocentriska teori, d. v. s. solen och icke jorden är planetsystemets centrum. Hans lära förkastades av vetenskapsmännen och fördömdes ej ens av Tycho Brahe. Dennes noggranna observationer bearbetades av hans lärjunge Kepler, vars 3 lagar framgingo som resultat av denna bearbetning (1609). Samtida med Kepler var Galilei, vilken var den förste, som använde den nyuppfunna tuben till astronomiska iakttagelser. Under 1600-t. banade Huygens' arbete väg för Newton, som med sin gravitationslag (1687) gav förklaringen till Keplers lagar och bevisade sanningen i Copernicus' teori. Under 1700-t. utvecklades och fulländades Newtons läror av Euler, d'Alembert, Lagrange och Laplace, medan Newtons landsmän Halley och Bradley vid det 1676 grundlagda observatoriet i Greenwich ägnade sig åt praktisk A. Vid övergången till 1800-t. verkade William Herschel, som 1781 upptäckte planeten Uranus. — Under 19:e århundradet gjorde den astronomiska forskningen storartade framsteg, särskilt genom utnyttjandet av fotografien och spektralanalysen. Stjärnhimmels kartläggande främjades av Bessel, Argelander, Gould, Gill och Kapteyn. Solfläckarna studerades av Schwabe, Spörer och Carrington. Månen utforskades av

Mädler, Schmidt och W. H. Pickering. Planeterna undersöktes av Schiaparelli, som 1877 upptäckte Mars' kanaler, Lowell, Barnard och W. H. Pickering. Nya planetmånar upptäcktes av Hall och andra. Den första av asteroiderna upptäcktes av Piazzi 1801; deras antal hade växt till över 900 år 1920. Spektralanalysens tillämpning inom A. vidgade i hög grad gränserna för astronomiskt vetande. Dess förste egentlige tillämpare var Secchi, som klassificerade stjärnorna efter deras spektra; hans arbete fullföljdes av Huggins, Lockyer, Vogel och E. C. Pickering. På den teoretiska A:s område verkade Gauss, Encke, Newcomb, Oppolzer, Tisserand och Poincaré. Den celesta mekaniken firade sin största triumf vid upptäckten av Neptunus (1846), vars existens förutsagts av Leverrier och Adams på grund av deras oberoende av varandra utförda undersökningar rörande Uranus' störingar. — Bland senare forskningar märkas Kapteyns och Schwarzschilds rörande fixstjärnornas egenrörelser samt Einsteins, vars 1915 framlagda allmänna relativitetsteori

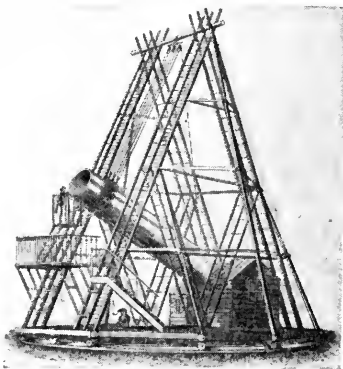

Ett av Herschels stora teleskop.

med dess förklaring av gravitationen för astronomin torde vara av en betydelse, som ännu knappast kan överskådas.

Astronomiska instrument.

De äldsta för astronomiska iakttagelser använda instrument voro gnomon, triquetrum, armillarsfär och astrolabium. Ptolemaios kände och använde murkvadranten i dess enklaste form. Araberna, astronomiens nära nog enda idkare under större delen av medeltiden, uppfunno knappast några nya astronomiska instrument, men förstorade och förbättrade de dittills kända. Likaså Tycho Brahe, som dock genom noggrannhet vid tillverkning, uppställning och utnyttjande av sina instrument, särskilt kvadranterna, nådde avsevärt större precision än sina företrädare. — Uppfinningen av kikaren (början av 1600-t.) bildar epok i astronomiens historia. Den förste, som använde tub för astronomiska observationer, var Galilei (1610). Genom kombineringsen av kikare (tub, teleskop) och vinkelmätningssinstrument kunde astronomin göra verkliga framsteg. A: s



Modern refraktor ("Astrograf") med tre tuber för fotografering. Hamburg.

utveckling sammanhör sedermera närmast med optikens. Särskilt ha spektralanalysen och fotografien varit även för astronomin av största betydelse. — Tuberna indelas med hänsyn till sin optiska konstruktion i dioptriska (refraktorer), som innehålla endast linser, och katoptriska (reflektorer), som utom linser innehålla även speglar. — Med hänsyn till ändamålet indelas A. i astrometriska, avsedda för uppmätning av stjärnornas koordinater, och astrofysikaliska, avsedda för undersökning av himlakropparnas fysiska beskaffenhet (ljusstyrka, spektra). *Astrometriska instrument.* 1) För horisontens koordinater: universalinstrument, altazimut, teodolit, vertikalcirkel, zenitteleskop. 2) För ekvatorns koordinater: passageinstrument, meridiandisk, ekvatorial, fotografisk refraktor, heliometer. 3) Utan

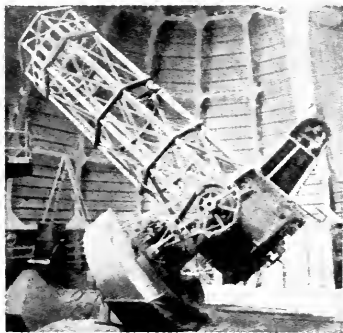

150 cm:s reflektor i Mount Wilson-observatoriet.

fast uppställning: sextant, prismacirkel. *Astrofysikaliska instrument.* 1) Fotometriska: fotometer. 2) Spektralapparater: spektrograf, spektroskop, spektrometer, diffraktionsgitter, objektivprisma. — För fotografering av solen: heliograf med hjälpinstrumentet heliostat. — Apparater för 1) justering av astronomiska instruments uppställning: nivå, kvicksilverhorisont, kollimator; 2) vinkelavläsning på de med A. förbundna graderade cirklar: nonie, avläsningsmikroskop; 3) mätning av relativa koordinater: mikrometer; 4) tidsregistrering: kronometer, kronograf. Se vederbörande ord.

Astronomiska koordinater, cirkelbågar (vinklar), medelst vilka en himlakropp's läge (ort) på himmelssfären anges. Himlakropparna synas ligga på ytan av en sfär, i vars medelpunkt jorden och iakttagaren befinna sig. Tänker man sig en viss storcirkel (grundcirkel) dragen på sfären och en punkt (nollpunkt) fastställd på cirkeln samt en annan storcirkel lagd genom en stjärna vinkelrätt mot grundcirkeln, kan stjärnans ort angivas medelst 2 cirkelbågar: 1) den båge av grundcirkeln, som ligger mellan nollpunkten och skärningspunkten mellan storcirkelarna; 2) bågen mellan nämnda skärningspunkt och stjärnan. Dessa 2 cirkelbågar äro stjärnans koordinater. — 4 sådana koordinatsystem användas. 1) Grundcirkel: horisonten. Nollpunkt: meridianens sydpunkt. Koordinater: *azimut* (asimut) och *höjd*. 2) Grundcirkel: ekvatorn. Nollpunkt:

ekvatorns sydpunkt. Koordinater: *timvinkel* och *deklination*. 3) Grundcirkel: ekvatorn. Nollpunkt: vårdagjämningens punkten. Koordinater: *rectascension* och *deklination* (förändras icke med himmelssfärens dagliga rörelse). 4) Grundcirkel: ekliptikan. Nollpunkt: vårdagjämningens punkten. Koordinater: *längd* och *bredd* (begagnas numera icke vid observationer). — Därjämte användas även relativa koordinater, dels *rectascensions-* och *deklinationsdifferenser*, dels *distans* (storcirkelbågen mellan himlakropparna i fråga) och *positions-vinkel* (vinkeln mellan storcirkeln genom de båda himlakropparna och deklinationscirkeln genom den större av dem).

Astronomiska ur. Vid astronomiska observationer användas dels stjärnur, dels medelsoltidur. De förra ange stjärntid, de senare medelsoltid.

Astronomisk månad, se *Månad*. — **Astronomisk ort**, se *Astronomiska koordinater*. — **Astronomiskt år**, se *År*.

A-sträng, detsamma som *altsträng* (se *Alt*).

Astu'rien, fordom furstendöme i n.v. Spanien, motsvarande nuv. prov. Oviedo. Titeln prins av A. bäres av Spaniens kronprins.

Asty'ages, den siste konungen i mediska riket, störtades 550 av perserkonungen Kyros.

Asunción, huvudstad i Paraguay vid Paraguay-floden, grundad 1537. Handel med trävaror, hudar, tobak, frukt. 100,000 inv.

Aswan, se *Assuan*.

Asyl (grek. *a'sylon*, det okränkbara), fristad, offentliga hem för barn, sinnessjuka, som ej kunna intagas på hospital, alkoholister, hemlösa m. fl. I

äldre tider voro klostren och kyrkorna asylor, fridlysta områden, där flyktingar funno skydd mot förföljande fiender; hos grekerna hade vissa tempel asylrätt, och i 4 Mos. 35 påbjudas sex fristäder för vådadråpare.

Asylrätt (se *Asyl*), i folkrättslig bemärkelse det skydd, en stat lämnar dem, som för att undandraga sig straff eller förföljelse från annan stats sida tagit sin tillflykt dit. Se *Exterritorialrätt* och *Utlämnning*. Även förekommer *A.* i betydelsen skydd, som neutral makt skänker krigförande makts trupper eller krigsfartyg, som räddat sig in på dess område. Därvid skola de avväpnas och interneras. — Under världskriget blev besättningen på den tyska minikryssaren *Albatross* internerad på Gottland, då fartyget efter en svår strid mot en överlägsen fiende flydde in på svenskt territorium. — Av intresse är ententens bestridande av exkejsar Vilhelm II:s *A.* i Holland och detta lands svar. I en not 15 jan. 1920 krävde nämligen ententen hans utlämning, därvid åberopande sig på bestämmelse i fredsfördraget, enligt vilken Tyskland varit förpliktat att utlämna exkejsaren, om denne funnits inom landet. Ententen förklarade vidare, att det var Hollands internationella skyldighet att främja eller åtminstone ej hindra bestraffandet av de under kriget begångna folkrättsliga förbrytelserna, för vilka kejsaren bar åtminstone det moraliska ansvaret. Som holländska regeringen ej ansåg sig kunna erkänna andra förpliktelser än vad holländsk lag och tradition krävde, avslogs ententens begäran.

Asymmetri', **Asymme'**

trisk, se *Symmetri*. — **Asymme'trisk kol-atom**, se *Stereoisomeri*.

Asympto't (grek. nekande *a* och *sympi'ptein*, sammanfalla) till en kroklinje kallas den räta l. krokiga linje, till vilken kroklinjen närmar sig utan att någonsin sammanfalla därmed.

Asy'ndeton, grek., "felande samband"; ett uttryckssätt, vari ord eller satser sammanställas utan bindeord för att ge framställningen mera liv, t. ex. Caesars bekanta *veni, vidi, vici*, jag kom, såg, segrade.

Asynja, se *Asar*.

Asynkro'nmotor, se *Elektriska maskiner*.

Asystoli' (av grek. nekande *a* och *systole'*, sammandragning), försvagad hjärtverksamhet av sådan beskaffenhet att hjärtat ofullständigt sammandrager sig.

A. t. a., förk. (på visitkort) för att *taga avsked*. Jfr *P. p. c.*

Ataba'sker, se *Athabasca*.

Ataca'ma. 1. Område i v. Sydamerika, omfattande dels Puna de A., en 3,000—4,000 m. hög saltstapp mellan Cordillerernas ö. och v. huvudkedjor i Argentinas n.v. hörn, dels en ökenartad höglätt i n. Chile, som terrassformigt sänker sig ned mot kusten från 3,000 till 1,000 m. höjd. Salpeter, salt, koppar, silver m. m. — 2. Provins i Chile, omfattande s. delen av öknen *A.* 60,000 inv.

Ata'ir, se *Altair*.

Atakami't, se *Kopparmalm*.

Ata'lja, dotter till Israels konung Ahab och Isebel och gift med konung Joram i Juda. Hon införde Baalsdyrkan i Juda, och efter sin sons, Ahasjas, död utrotade hon alla Davidsättlingar utom sin sonson Joas, som av en faster doldes i templet. Sedan *A.* i 6 år varit regentinna i Juda

(omkr. 843—837 f. Kr.), dödades hon på anstiftan av prästen Jojuda, och Joas blev konung (2 Kon. 11). A. är hjältinnan i Racines berömda tragedi *Athalie*.

Atama'n, se **Iletman**.

Atanasia'ska Sy'mbolum l. **Sy'mbolum Quicu'mque** (efter begynnelseorden), en av romersk-katolska och protestantiska kyrkornas bekännelser, framställer på latin i 40 satser läran om treenigheten och Kristi båda naturer. Förut med orätt tillskrevet kyrkofadern Atanasios, är A. sannolikt tillkommet i Gallien under 500-t.

Atana'sios, f. omkr. 293, d. 373, alexandrinsk kyrkofader, arianismens förnämste bekämpare under 300-t. År 325 följde han Alexandrias biskop till Nicæa, där han emellertid, såsom blott diakon, icke ägde att deltaga i förhandlingarna. Omkr. 328 blev han själv biskop i Alexandria. Fem gånger blev han av kejsare eller synoder driven i landsflykt, men höll alltjämt orubbligt fast vid sin religiösa övertygelse och vid de höga tankarna om en biskops myndighet. Talrika skrifter finnas bevarade av A., vilka bl. a. äro av vikt för bestämmande av den arianska stridens förlopp (se vidare **Arianism**).

Ataraxi' (grek. *ataraxi'a*), själslugn. Se **Skepticismen**.

Atavi'sm (lat. *a'tavus*, förfader), återuppträdande av en egenskap, som från att ha förefunnits och framträtt hos en organism sedan varit försvunnen under ett större l. mindre antal släktled. — **Atavi'stisk**, beroende på atavism.

Ataxi' (grek. nekande *a* och *ta'xis*, ordning), bristande koordination av rörelser. Våra av

viljan ledda rörelser förutsätta en noggrant avpassad samverkan mellan skilda muskler. Denna dirigeras till stor del med ledning av den s. k. djupa sensibiliteten, som orienterar oss om kroppsdelarnas läge inbördes och i förhållande till omgivningen. Vid sjukliga förändringar, särskilt i ryggmärgen, utslocknar denna djupa sensibilitet, varav följer, att rörelserna bli stötiga och ändamålslösa.

A'tbara, Nilens nordligaste biflod, rinner upp på Abessinians berg, utsinar under torrtiden, men kan under regntiden nå en bredd av 500 m. och 6—8 m. djup.

Ate, Zeus' dotter, nedkastad till jorden, där hon som olyckans och brottets gudinna svävar över människornas huvud och förblindar dem, så att de begå dåliga och ovärdiga handlingar.

Ateism (grek. nekande *a* och *teo's*, gud), förnekelse av Guds existens, godtager endast den synliga verkligheten och vill icke erkänna någon över naturlagarna stående makt.

A'teles, se **Klängapor**.

Ateljé (fr. *atelier*), konstnärs eller finare hantverkares arbetslokal; även fotografiateljé.

Atella'ner, folkliga farsor, som fått sitt namn av staden Atella i Kampanien. De uppfördes av kringvandrande flyaker (gycklare) och voro troligen kända i Rom 200 f. Kr. De rörde sig med stående typer: den dumme Macens, den pratsjuke Pappus, den puckelryggige skälmen Dosennus och narren Sannio.

A te'mpo, ital., i (rätt) tid; i musiken beteckning för det ursprungliga tempots återinträdande efter en förändring. Förk. a. t.

Ate'n (grek. *Ate'nai*, nygrek. *Ati'ne*), det moderna Greklands

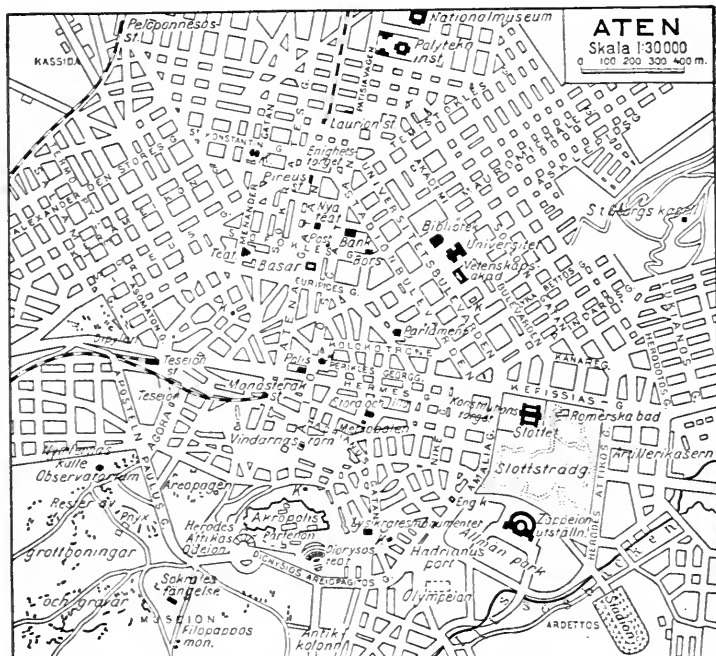

GENSTABILT ANST.

huvudstad och från äldsta tider en av Hellas' viktigaste städer, beläget på och vid en grupp höjder, som resa sig över Attikas slätt, 5 km. från Saroniska havsviken. Kring den 156 m. höga borgklippan, Akropolis (se d. o.), stadens historiska medelpunkt, ligga i n.v. Areiopagos.

där den berömda domstolen sammanträdde (se Areopagen), i s. Museion och i v. Pnyx, folkförsamlingsplatsen, och Nymfernas kulle; i n.ö. utanför staden ligger Lykabettos, en brant topp, nu kallad S:t Georgs berg efter ett där beläget kapell. 2 km. västerut rinner Kefis-



Aten med Akropolis i bakgrunden.



Herodes' Odeion.

sos, Attikas viktigaste flod, och i s. bäcken Ilissos. A:s första bebyggelse härledes från Greklands bronsålder, 1500—1400-t. f. Kr. Kring Akropolisklippan byggdes en tjock mur, inom vilken kungaborgen och helgedomen befunno sig. Huvuduppgången till borgen var liksom de senare Propyléerna (se Akropolis) på v. sidan. Dessa äldsta anläggningar skulle enligt sagan ha utförts av pelasgerna, Greklands urbefolkning; den senare utvecklingen präglas alltigenom av jonerna. Deras stamhjärte, Theseus, skulle enligt Tukydidens varit den som först enade Attikas småstater under A:s ledning. Kring Akropolisborgen som kärna uppväxte först helgedomar i s. och s.ö. och därefter i n. och n.v. om kullen kvarter för hantverkarna, t. ex. Kerameikos för krukmakarna. Deras torg, agora', blev det främsta salutorget och centrum för det offentliga livet. Där stod

de tolv gudarnas altare, från vilket alla väglängder räknades. Där omkring lågo ett offertempel, rådhuset, arkivet, ämbetslokaler. På 500-t. anlades en akvedukt från Hymettosbergen. Den ökade sjöfarten vände även intresset mot hamnarna, Faleron och Peiraieus (Pireus). Det mesta av detta äldre A. avbrändes vid Xerxes' anfall 480, men inom kort reste sig ett nytt A. Under Temistokles' ledning byggdes en ny stadsmur, 6 km. i omkrets och med 2,4 m. tjocka, lodräta väggar över den ännu bredare murfoten. Peiraieus' befästning fullbordades, och hamnstadens förbindelse med A. säker-



Theseion.

ställdes genom "långa murarna". Vid agora uppfördes den saluhall, *sto'a*, som senare kallades *Stoa poikile*, "Brokiga hallen", efter sina målningar (från mitten av 400-t.). N.v. om agora vid Kefissos' strand låg parken *Akademeia*, en omtyckt promenadplats. Perikles' tid och åren närmast efter hans död (senare hälften av 400-t. f. Kr.) beteckna höjdpunkten av A:s arkitektoniska utveckling. Då fullbordades det klassiska A., Sofokles' och Aristofanes', Tukydidés', Sokrates' och Platons stad. Akropolis smyckades rikare än förr med tempel och statyer, och även över den lägre stadens låga lertegelhus reste sig enstaka praktbyggnader. I Kerameikos-kvarteret byggdes omkr. 435 *Teseustemplet* (*Teseion*), i ädel dorisk stil, helgat åt Hefaistos och Atena, det bäst bevarade i Grekland. Det stod vid agora nära mynningen av *Trefotsgatan*, som i en båge n. och ö. om Akropolis förde till *Dionysos-teatern*, s. ö.



Dionysos-teatern.

om Akropolis, och som hade sitt namn efter de trefötter, som på dyrbart arbetade socklar här uppställdes av segrarna i dramatiska eller musikaliska tävlingar. Ett ännu bevarat monument av liknande slag är det lilla utsökta rundtempel, som koragen *Lysikrates* uppreste vid *Trefotsgatan* 334 f. Kr. Från agora utgick även *Dromos*, huvudgatan till *Dipylon*, dubbelporten, varifrån vägen förde till *Akademeia*. N. om denna väg låg som en förstad utanför muren en fortsättning av *Kerameikos-kvarteret* och s. där om den främsta begravningsplatsen, genomskuren av "den heliga väg", på vilken mysterieprocessionen drog till *Eleusis*. Utanför stadsmuren lågo utom villor och trädgårdar *gymnasier*, d. v. s. öppna pelarhallar för idrottsövningar. Då skaldar och filosofer i dessa började samla åhörare, förvandlades de till allmänna läroanstalter, ryktbarast bland dem det av *Kimón* anlagda gymnasiet i *Akademeia* (jfr *Akademi*). Blomstringstiden slöts av peloponnesiska kriget, men slutet av 300-t. medförde ånyo en livligare byggnadsverksamhet, främst knuten till *Lykurgos'* namn. Ett nytt gymnasium, *Lykeion*, som blivit berömt genom *Aristoteles*, anlades ö. om



Lysikratesmonumentet.



Vindarnas torn.

staden; det var tillika exercisplats. Det pan-atenaiska stadion från samma tid låg i s.ö., strax utanför stadsmuren vid Ilissos. Nu ombyggdes i sten den redan år 500 anlagda Dionysosteatern, som blev typen för alla grekiska teatrar; den var delvis insprängd i Akropolisklippan och rymde 17,000 åskådare. I de sista århundradena f. Kr. hugnades A. med donationer i form av statyer och byggnader av flera av den hellenistiska världens härskare. Så började Antiokos Epifanes av Syrien (175—164) uppföra Olympeion, det kolossala Zeustemplet, som fullbordades först av kejsar Hadrianus. Kring templet uppväxte en ny stadsdel, "Hadrianus' stad", som förenades med den äldre, "Teseus' stad", genom en valvport, som ännu står kvar. Ända till på 500-t. e. Kr. visade kejsarne och rika privatpersoner sin beundran för A., som i Romerska riket spelade rollen av universitetsstad, genom utsmyckningar och repara-

tioner av äldre byggnader och genom nyanläggningar. Den rike Herodes Attikos (konsul 143 e. Kr.) byggde en mindre teater, Odeion, med tak av cederträ och rymmande 6,000 personer dessutom försåg han Stadion med marmorbänkar. Från sista årh. f. Kr. är Vindarnas torn, urtornet, vars yttre ännu är bevarat. Men då år 529 på kejsar Justinianus' befallning filosofskolorna stängdes och templen störtades eller förvandlades till kyrkor, slocknade stadens glans och A. nedsjönk till en vanlig landsortsstad. 857 blev det säte för en ärkebiskop. Efter latinska kejsardömet upprättande 1204 kom A. först under släkten de la Roche och 1394 under florentinaren Rainerio Acciajuoli; 1456 in-togs det av turkarna; Partenon utstyrdes med en minaret och blev moské; pasjan inrättade harem i Erekteion. Befolkningstalet hade under dessa växlingar nedgått från 100,000—150,000 fria och en flerdubbel skara slavar under blomstringstiden till omkr. 8,000. För flertalet européer var A. blott ett namn och en skuggbild, till dess nyklassicisterna vid 1700-t:s slut och 1800-t:s början väckte ett nytt och fördjupat intresse för Greklands fornvärld.

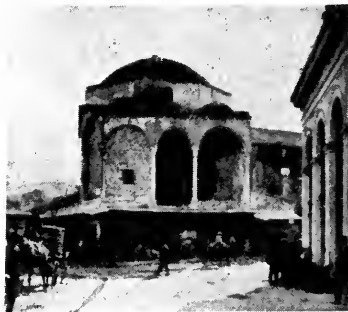

Bysantinsk kyrka.



Kungliga slottet.

Under grekiska frihetskriget led A. ny ödeläggelse; då det 1833 av turkarna utrymdes, hade det 300 inv. och låg helt i ruiner. — Sedan A. i febr. 1834 blivit Greklands huvudstad, har det hastigt utvecklats till en europeisk storstad med omkr. 200,000 inv. Med hamnstaden Pireus räknar det 300,000 inv. Det har universitet och andra läroanstalter, museer och arkeologiska institut. A. är Greklands viktigaste järnvägs-knut. Säte för grekisk-ortodoxa kyrkans överhuvud och för en romersk-katolsk ärkebiskop. Det består av en äldre, halvt österländsk stadsdel med trånga, krokiga gator och låga hus samt en modern del med breda avenyer. Av A:s till ett 60-tal uppgående kyrkor härstamma de flesta från medeltiden och äro helt små; märkligast är Lilla Metropolen från 800-t. med antika och bysantinska reliefer i ytterväggarna. — Om A:s politiska historia, se Grekland.

Ate'na (äldre form *Atene*, ofta kallad *Pallas A.*), i den grekiska mytologien Zeus' jungfruliga dotter, född ur hans eget huvud i full vapenrustning. Bland de grekiska gudarna intog hon av gammalt en av de förnämsta

platserna; hos Homeros bildar hon med Zeus och Apollon en krets av högre gudomligheter. Som naturgudomlighet representerade hon den klara luftrymden; hennes ursprungliga betydelse försköts emellertid småningom mot det intellektuella och etiska området. Hon blev kloketens, den lugna besinningens och den andliga klarhetens gudinna. Som sådan återopades hon som beskyddarinna för fredliga konster och slöjder, för själens och kroppens sundhet och utveckling. Som krigsgudinna företrädde hon det lugna modet gentemot Ares' blinda stridsraseri. Icke minst känd är hon som stadsgudomlighet för Aten, på vars borgklippa (se *Akropolis*) hon dyrkades som *A. pro'makos* ("förkämpe", beskyddarinna), *A. Nike* (den segergivande) och *A. parte'nos* (den jungfruliga); i denna sistnämnda gestalt hade hon till kultplats borgens och stadens förnämsta tempel *Partenon*. Namnet *A. polia's* (stadsgudinnan *A.*) kännetecknar henne som stadens skyddspatronessa. A:s *attribut* voro egiden, bröstpansaret, med den därpå anbragta medusamasken (*gorgoneion*), vidare lanser och ugglan,



Panorama över det moderna Aten.



T. v. Atena partenos. Marmorstaty efter Feidias. T. h. Atena Albani. Antik marmorstaty.

"Den uggleögda" är hennes stående attribut hos Homeros. *Kultbilder* av A. nämnas redan i de homeriska sångerna under namnet palladier. De ägde beskyddande kraft för de samhällen de tillhörde, och på deras bevarande berodde stadens säkerhet. Troja kunde sålunda intagas av grekerna först sedan Diomedes rövade troernas palladium. Dessa bilder framställde gudinnan stående med sköld och lans lyftade. Feidias' kultbild av gudinnan i det nya Partenon (se Akropolis) framställde henne stående med skölden stödd mot marken och en segergudinna på sin högra hand. Denna typ blev sedermera förhärskande, ehuru den uråldriga palladietypen alltfört upprepades, även av Feidias själv.

Atenaios, omkr. 200 e. Kr., grekisk författare, skrev *Deipnosophistai* (Det vittra gästabudet), som avhandlar konstnärliga och vetenskapliga såväl som husliga spörsmål och innehåller

en mångfald citat ur äldre författares nu försvunna arbeten.

Ateneum, **Athenaeum**, eg. Atena-tempel, sedermera benämning för högre bildningsanstalt. Vidare har ordet använts som namn för vittra sällskap, tidskrifter med humanistiskt program, läsalokaler (Akademiska föreningens i Lund) och för en konstatställningslokal i Helsingfors. — 1898—1903 utgavs i Helsingfors av W. Hagelstam en tidskrift för konst och litteratur under namnet **Ateneum**. Sedan 1828 utkommer i London en veckoskrift **Athenæum** med likartat program.

Atenie'nn (fr. *athénienne*, atensk), möbel, som kom i bruk vid 1700-t:s slut och utgjordes av en skål på tre eller fyra fötter. I Sverige betecknar A. detsamma som *étagère*, en fristående hylla för prydnadssaker.

Aterma'n (grek. nekande *a, térme*, värme) l. *adiaterman*, ogenomtränglig för värmestrålar. Motsats: *diaterman*.

Atero'm (av grek. *ata're*, vetegröt). l. Säckformiga bildningar fyllda med grötlik, fettartad massa i och under huden (flenhus). A. uppstå genom att utförsången till en talgkörtel tilltäppes, varigenom dennas avsondringsprodukter ej få avlopp utan kvarstanna och genom utspänning giva upphov till säckbildningen. A. kunna nå betydlig storlek, äro ofta generande eller vanställande och böra då operativt avlägsnas. — 2. Genom degenerativa processer uppkomna hålrum i blodkärlens väggar, fyllda av en grötlik massa av död substans.

Athabasca [äthëbä'skø]. l. Flod i Kanada, rinner upp på

Klippiga bergen och utfaller i Athabasca-sjön. Mottager från v. Lilla Slavfloden. Athabasca-sjön avflyter genom Stora Slavfloden. — 2. Fordom distrikt i Kanada. 1905 uppgick v. delen i prov. Alberta och ö. delen förenades med Saskatchewan. — Athabasker, Atabasker, gemensamt namn på flera indianstammar i Nord-Amerika: chippewyan-, navajo-, apache-, jicarilla-, lipan-, hupa-, wuilakim. fl. indianer.

Athens [ä'thens], stad i Georgia, För. Stat. Universitet och andra läroanstalter. 15,000 inv.

Atheru'ra, se Piggsvin.

Athy'rium, ormbunkssläkte (fam. *Polypodiaceae*). *A. filix femina*, majbräken, är allmän i hela Sverige.

Atjeh (holl. *Atchin*), guvernement på n.v. Sumatra (se d. o.). Omkr. 710,000 inv. Huvudstad Kota Radja.

Atla'nt (av *Atlas*, se d. o.), manlig staty uppbärande bjälklag eller andra byggnadsdelar. En kvinnlig figur i samma funktion kallas *karyatid*.

Atlanta [ätlä'ntø], huvudstad

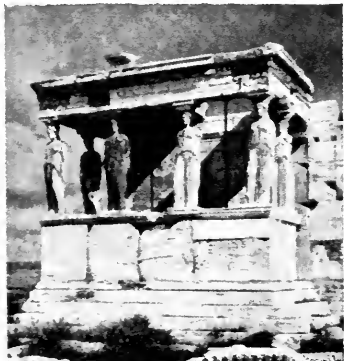

Till art. Atlant: Karyatidhallen i Erekteion (se Akropolis).

i Georgia, För. Stat. Järnvägs-knut. Maskin- och bomullsindustri. Export av bomull, majs och tobak. Universitet, teknisk högskola m. fl. läroanstalter. 200,000 inv.

Atla'ntica, se *Atlantis* och *Rudbeck, O.*, d. ä.

Atlantic City [ätlä'ntik si'tti], badort i New Jersey, För. Stat., 85 km. s.ö. om Philadelphia. Besökes året runt av 2 à 300,000 badgäster i veckan. 50,000 inv.

Atla'ntis, en väldig sagoö v. om Europa, omtalad av Platon, som härleder traditionen från Solon och från egypterna. Dess befolkning skulle ha varit talrik och högtstående i bildning och tekniska vetenskaper; dess furstar skulle ha behärskat även v. Medelhavsländerna. Ett jordskalv sänkte ön i havet på en natt. I alla tider har A. varit föremål för växlande hypoteser, men frågan om dess existens och läge är ännu i dag olöst.

Atlantiska oceanen, *Atlanten*, ett av de tre världshaven, omfattar omkr. $\frac{1}{3}$ av jordytan eller 106 mill. kvkm. och sträcker sig från Antarktis i s. över nordpolen till gamla världens nordkust. A:s huvuddel faller mellan gamla världens v. och nya världens ö. kuster, vilka på ett inbördes avstånd av i allmänhet 4—6,000 km. s-formigt följa varandra. Omkring ekvatorn närma sig kusterna varandra, så att avståndet mellan Brasilien och närmaste del av Afrika endast är 2,800 km., varigenom A. delas i två huvuddelar, *Nord-Atlanten* och *Syd-Atlanten*. Från den förra böra såsom särskilda delar avskiljas det *Arktiska havet* n. om Island samt *Polarbassängen*. S. om Amerika och Afrika står A.

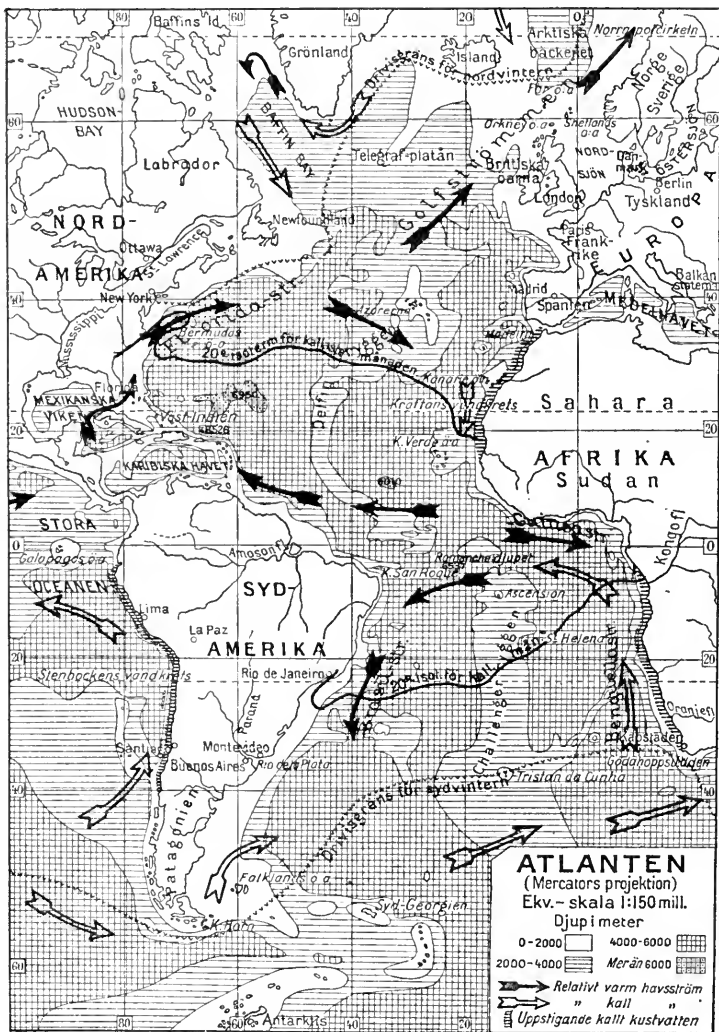

i öppen förbindelse med de båda övriga världshavens s. delar samt genom Berings sund med Stilla havets n. del. — *Djupförhållanden.* Längs mitten av A. sträc-

ker sig från Island en lång och smal djuphavsplatå mot s., i allmänhet på ett djup av 2—3,000 m. På ömse sidor om denna längströskel sänker sig havsbotten

till 4—6,000 m. En annan tröskel på högst 660 m:s djup avgränsar det Arktiska havet i s. och sträcker sig från Grönlands ö. kust över Island och Färöarna till n. Skottland. Polarbassängen begränsas av ännu en tvärgående tröskel (djup 1,200 m.) från n. Grönland över Spetsbergen, Frans Josefs land och Novaja Semlja. Såväl det Arktiska havet som Polarbassängen ha över 3,000 m:s djup. I till A. hörande delar av Södra Ishavet ha lodats djup på över 5,000 m. A:s djupaste parti finnes strax n. om Porto Rico med 8,526 m. — *Kustbildning och öar.* Grönland, som, om man bortser från de världsdelsbildande kontinenterna, räknas såsom världens största ö, omges på alla håll av A. Av större fastlandsöar hyser A. för övrigt endast tre, Irland och Storbritannien, som avgränsar Nordsjön, samt Island. S. om Storbritannien skjuter den stora Biscayabukten in mot ö. De Skandinaviska och Jutska halvöarna avstänga Östersjön såsom ett särskilt bäcken. Det Arktiska havets kuster äro delvis omgivna av skärgårdar. Av större fria ögrupper märkas Spetsbergen och Frans Josefs land samt intill Rysslands kust den stora dubbelön Novaja Semlja. Mellan Spetsbergen och Norge ligger den ensamma Björnön (Beeren-eiland) samt längre västerut mellan Island och Spetsbergen vulkanön Jan Mayen. Intill Asiens nordkust ligga de Nordsibiriska öarna samt Wrangels land och en del mindre öar. V. om Grönland sträcker sig den stora havsbukten Baffins vik mot n., och på dennas v. sida befinner sig den nordamerikanska arktiska arkipelagen, bestående av väldiga, delvis utforskade öar.

Genom Labrador-halvön avgränsas s. härom den stora havsbukten Hudsonviken. S. om Labrador ligger den stora ön Newfoundland strax n.ö. om halvön Nova Scotia. De Västindiska öarna, av vilka de största äro Kuba, Haiti, Porto Rico och Jamaica, avgränsa tillsammans med halvön Florida det centralamerikanska havets båda avdelningar, Mexikanska viken och Karibiska havet, inbördes skilda av halvön Yucatan. N.ö. om Västindien ligga Bahamaöarna samt längre ut i öppna havet Bermudaöarna. Vid gamla världens kust märkas Kanarieöarna, Kap Verde-öarna och Madeira samt längre utåt gruppen Azorerna. I Syd-Atlantens n. del märkas vid Afrikas kust i den stora Guineabukten Guineaöarna samt långt ute i oceanen en del isolerade småöar, bl. a. de för samfärdseln viktiga Ascension och S:t Helena. Längst i s. finna vi Syd-Georgien, Syd-Sandwichöarna och Syd-Orkneyöarna. Närmare Syd-Amerika befinner sig Falklandsgruppen. — *Havsströmmar.* Över A:s smalaste del gå två varma havsströmmar i v. riktning, n. och s. Ekvatorialströmmen, mellan vilka en svagare ström, Guineaströmmen, rör sig österut mot Afrika. S. Ekvatorialströmmen klyver sig mot Brasiliens ö. udde i två grenar, av vilka den sydliga under namn av Brasilianska strömmen stryker mot s.v. och den andra vid Guyanas kust förenar sig med den n. Ekvatorialströmmen. Denna passerar Antillernas öbåge in i Karibiska havet samt fortsätter mot n. genom Mexikanska viken, böjer därefter av mot ö. och når genom Floridasundet åter öppna oceanen. Under namn av Floridaströmmen följer den För.

Stat:s ö. kust och fortsätter, nu kallad Golfströmmen, snett över A. förbi Irland, Skottland och den norska västkusten upp i ishavet. Utmed Grönlands östkust går den kalla Östgrönländska strömmen mot s.v. S. om Grönland förenar den sig med en annan från Baffins vik kommande kall ström, Labradorströmmen, för att i trakten av Newfoundland dyka under den korsande Golfströmmen. S. om Kap Horn kommer en kall ström från v., sändande en gren, Falklandsströmmen, mot n.ö. utmed Argentinas kust, en annan snett över A., klyvande sig mot Afrikas sydspets i två grenar, av vilka en fortsätter mot ö. till Indiska oceanen, den andra, Benguelaströmmen, mot n. utmed Afrikas v. kust. Ännu en kall ström, Kanarieströmmen, löper från Portugal längs Afrikas v. kust till trakterna av Kap Verde. — *Vindförhållanden.* Mellan Afrika och Amerika löper strax n. om ekvatorn tvärs över A. det av vindstilla och häftiga regn karakteriserade ekvatoriala lugnbältet. N. härom blåser n.ö.-passaden upp till 25°—35° n. br. och i s. s.ö.-passaden till 25°—35° s. br. Områdena närmast utomkring passadbältena kallas hästbredderna och utmärka sig för vindstilla eller växlande vindriktning. N. och s. om hästbredderna härska mestadels västliga vindar. — *Temperatur.* Ytvattnets temperatur växlar mellan 0° i ishaven och 29° i ekvatorialtrakterna. Kring ekvatorn sjunker vattentemperaturen tämligen hastigt mot djupet, och i ishaven stiger den långsamt. Vid c:a 4,000 m:s djup är den, om man bortser från vissa avstängda bäcken, överallt likartad, c:a

1,5°. N. om ekvatorn har A:s ytvatten en medeltemperatur av 20°, s. om ekvatorn 14°. De varma strömmarna ha några grader varmare, de kalla några grader kallare vatten än kringliggande havsområden. — *Salthalt.* Det saltaste vattnet förekommer i passadbältena med 3,7 %. I lugnbältet uppgår salthalten till 3,4—3,5 %. De varma havsströmmarna ha något saltare vatten än de kalla (3,6 mot 3,2 %). — *Samfärdsel.* Ett stort antal transoceanica ångbåtslinjer förmedla den livliga trafiken mellan de viktiga befolknings-, kultur-, industri- och råvarucentra, som befinna sig på ömse sidor om A. Med Stilla havet har A. numera även direkt trafikförbindelse genom Panamakanalen samt med Indiska oceanen via Medelhavet, Suezkanalen och Röda havet. Ett tjugotal telegrafkablar förmedla den transoceanica telegrafförbindelsen.

Atlantosau'rus, se Skräcködlor.

A'tlas, i grek. mytologien en av titanerna, som till straff för deltagande i dessas kamp mot gudarna måste bära himlavalvet på sina skuldror. Han tänktes stå vid världens v. ände och identifierades senare med Atlasbergen. Med Okeanos' dotter Pleione hade han flera döttrar: pleiaderna, hyaderna och hesperiderna.

Atlas. *Anat.* Benämning på första halskotan, som har en från de övriga avvikande byggnad, anpassad som den är att förmedla den rörliga ledförbindelsen mellan huvudet och bålen.

Atlas, kartsamling i bokform, vetenskapliga planschverk o. d. Benämningen efter en kartsamling från 1500-t., å vars titelblad var avbildad den grekiska myto-

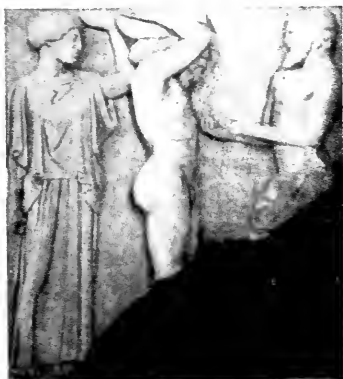

Atlas lämnar Herakles hesperidernas äpplen. Metop från Zeustemplet i Olympia.

logiens *Atlas*, bärande himmelsgloben på sina axlar. — De största svenska *A.* äro *Bonniers Världsatlas* samt Svenska Röda korsets *Nordisk Världsatlas*.

Atlas l. *satin*, en mjuk vävnad med slät, glänsande rätsida; väves med 5—8 l. flera skaft; bindningarna mellan varp och inslag bilda spridda punkter, som på rätsidan döljas av varpen, till vilken väljes löst tvinnat garn. *A.* i inskränkt mening är av silke, men *A.* framställes även i linne, ylle, bomull l. med varp av silke och inslag av bomull.

Atlasbergen, *Atlas*, bergskedjesystem i n.v. Afrika, består av flera parallella ryggar. I v. *Stora Atlas* med flera toppar över 4,000 m. (Tamdjurt 4,500 m.) och *Anti-Atlas* s. här om. Huvudkedjan når vid Kap Ghir fram till Atlanten. En lägre men markerad kedja, *Mellan-Atlas*, löper n. om *Stora Atlas*. I ö. är *A.* uppgrenat i två huvudkedjor, *Tell-Atlas*, som följer kusten och *Sahara-Atlas* i s., vilka innesluta en högslätt av 800—1,100 m. höjd. Denna plåtå benämnes *Sjottplåtå* n efter de många avlopps-lösa saltsjöar, *sjotts*, som äro belägna inom dess stäppområde. Snögränsen ligger inom *A:s* bergområde på 2,500 m. höjd, varför stora partier därav äro snötäckta.

Atlas Diesel, a. b. A., bildat 1917 genom sammanslagning av *Nya a. b. Atlas* (rekonstruerat 1891 ur a. b. *Atlas*, bildat 1873) och a. b. *Diesels motorer*, bildat 1898, samt a. b. *Norrby gjuteri*. Vid *Atlas* verkstäder i Stockholm tillverkas luftkompressorer, pneumatiska verktyg, råoljemotorer, transportanordningar, järnkonstruktioner m. m.; i fråga om pneumatiska bergborrmaskiner behärskar firman fullkomligt den

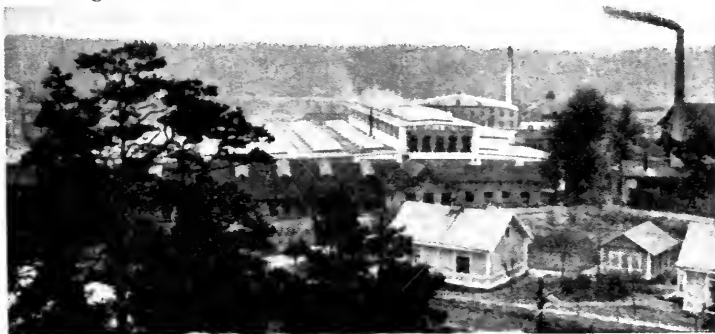

Diesels motorers verkstäder i Sickla.



Interiör av Atlas' verkstäder i Stockholm.

svenska marknaden. Vid Diesels motorers verkstäder i Sickla tillverkas stationära och marina dieselmotorer; den här tillverkade svenska Marin-Polar-Motorn är den första direkt reversibla dieselmotortyp, som någonsin byggts. Vid Norrby gjuteri i Sundbyberg tillverkas tackjärns-gjutgoods. Aktiekap. 20 mill. kr. Arbetarantal 1,600; tillverkningsvärde per år 18 mill. kr.

A'tlas-fågel, se **Paradis-fåglar**.

Atle, sagokonung i tysk och nordisk hjältediktning (se **Attila**). Han lockade till sig sina svågrar, burgundkungarna Gunnar och Høgne och dräpte dem för att vinna Fafnesskatten. Deras syster, Gudrun, tog hämnd genom att döda sin make. Här om handla två av hjältesångerna i den äldre Eddan, **Atlakvida** och **Atlamal**. Utom i dessa, till Volsungasagan hörande kväden förekommer **A.** i **Didriksagan** och under sitt tyska namn, **Etzel**, i **Nibelungenlied**.

Atle't (grek. *atlete's*, kämpe), deltagare i de tävlingar, som grekerna anställde vid religiösa och nationella fester. — Numera betecknar ordet person med ovanlig kroppsstyrka, brottare och tyngdlyftare. — **Atletikförbundet**, se **Idrottsförbundet**.

Atlingbo, socken i Gottl. l., jämte Stenkumla, Västerhejde, Träkumla, Vall och Hogrän pastorat i Visby stift. 240 inv.

Atmoly's (grek. *atmo's*, dunst, *ly'ein*, lösa), se **Gasanalyt**.

Atmometer l. **Atmidometer**, se **Avdunstningsmätare**.

Atmosfär (grek. *atmo's*, dunst, *sfai'ra*, klot). 1. I allmän bemärkelse det gashölje, som omger en fast l. flytande kropp; i mera speciell bemärkelse gashöljet kring vissa himlakroppar. — **Sammansättning**. Om jordens **A.**, luften, rörde intill slutet av 1700-t. den uppfattningen, att den bestod av ett enhetligt element; först genom undersökningar av Cavendish, Priestly, Lavoisier m. fl. blev uppdagat, att luften utgjorde en blandning av gaserna kväve och syre i nära konstanta proportioner. Av Rayleigh och Ramsay upptäcktes i slutet av 1800-t. ytterligare ett antal gaser i luften (se **Argon** och **Ädelgaser**). Luften i **A:s** lägre skikt har följande sammansättning: a) Efter *volym*: kväve 78,12 %, syre 20,94 %, argon o. a. ädelgaser 0,94 %. b) Efter *vikt*: kväve 75,54 %, syre 23,02 %, argon m. m. 1,44 %. Utom dessa gaser förekomma vid jordytan en del andra i växlande mängder, t. ex. vattengas och koldioxid. **A:s** sammansättning undergår alltjämt förändringar. **A.** erhåller tillskott av kväve dels genom vulkaniska exhalationer, dels genom denitrifikation av jäsande l. ruttnande organiska substanser. Å andra sidan bindes en del kväve dels (i form av ammoniumsalter och salpetersyrighet) vid åskslag o. a. elek-

triska urladdningar, dels genom mikrobers inverkan. Syret bindes vid andra ämnen genom oxidationsprocesser. En del av dessa äga rum vid bergarternas vitt-ring, varvid järnoxidul oxideras till järnoxid, sulfider till sulfater o. s. v. En annan del äger rum vid organismernas andning, varvid syre upptages ur A. och koldioxid avgives. Koldioxid utströmmar också ur jorden i vulkaniska trakter. Däremot assimilera de gröna växterna koldioxid och avgiva syre. Vattengasen inträder i A. genom vattensamlingars avdunstning, genom organismernas respiration och transpiration och genom vulkaniska exhalationer. Genom kondensation och nederbörd utträder vattengas åter ur A. — Av stor betydelse äro de dammpartiklar och sporer av mikroorganismer, som förekomma i särskilt de lägre luftlagren. Genom experiment har det nämligen påvisats, att dimma och moln ej så lätt kunna bildas i dammfri luft. Dammpartiklarna bilda s. k. kondensationskärnor, omkring vilka vattendropparna bildas, och utgöra alltså en förutsättning för molnbildning och nederbörd. — *Massa, täthet, utsträckning.* 1 liter torr luft väger vid 760 mm. tryck och 0° temp. vid havsytan 1,293 gr. A. utövar på jordytan ett tryck av 1,033 kg. per kvem. A:s vikt beräknas till $5,27 \times 10^{18}$ ton. — A:s täthet avtager uppåt, så att A. under gradvis skeende förtunning går över i det interplanetariska mediet. Någon bestämd yttre gräns för A. kan alltså ej uppdragas. Den högsta höjd, vid vilken i A. infallande meteoriter på grund av friktionen bliva lysande, har uppmätts till c:a 300 km. Norrskan ha

iakttagits vid 400 km. höjd. De högsta regnmolnen åter ligga blott 11—15 km. över jordytan. Samtidigt med tätheten torde också A:s sammansättning förändras på så sätt, att de specifikt lättare gaserna komma att dominera i A:s yttre delar. Somliga forskare antaga, att A. ovan 100 km:s höjd består av enbart vätgas och helium. — *Temperaturförhållanden.* En del av solens ljusa värmestrålning, som träffar jorden, reflekteras l. absorberas av moln, vattendroppar och stoft i A. Resten uppvärmer jordytan, som i sin tur uppvärmer A:s lägre skikt. Tack vare sin halt av vattengas och koldioxid äger A. förmågan att genomsläppa den ljusa värmestrålningen i högre grad än den mörka och har därför ungefär samma funktion som glaset i en drivbänk. Arrhenius tillmäter i detta avseende koldioxiden stor betydelse. A. håller nu i medeltal 0,03 % koldioxid, men skulle halten ökas till 0,09 %, skulle detta betyda, att jordens medeltemperatur ökades med 8°. — Den vid jordytan uppvärmda luften stiger, på grund av sin lägre spec. vikt uppåt. Därvid inträder emellertid en utvidgning och temperatursänkning, som teoretiskt beräknas till 1° C. för vart 100-tal meter uppåt. Å andra sidan tillföres luften något värme, då vattenångan i de högre, kallare luftlagren kondenseras. Genom mätningar av olika luftlagres temperatur har man funnit, att temperatursänkningen för varje 100-tal meter i medeltal är 0,5° i de lägre (0—5 km. höjd) och 0,7° i de högre luftlagren (5—10 km.). Dessa tal växla något efter olika årstider och olika tider på dygnet. Temperaturen

i de högre luftlagren (troposfären), som ej påverkas så mycket av jordytans mera oregelbundna temperaturväxlingar, framgår av följande medeltalsvärden:

3	4	5	6	7	8	9	10	km.
-4	-9	-16	-21	-29	-38	-44	-51	gr.

I de allra högsta luftlagren (stratosfären l. isotermonen) är temperaturen däremot konstant eller tilltager något med höjden. Detta antages bero på, att vertikala luftströmmar där saknas. Stratosfärens temperatur är över Lappland omkr. -45° , över Mellan-Europa -55° och över tropikerna -75 till -80° C. Om optiska förhållanden i A. se Luftspegling, Refraktion. — 2. Ett mått för gasers tryck. Normalatmosfär är det gastryck, som håller jämvikt mot en kvicksilverpelare av 760 mm. höjd vid 0° temperatur. En normalatmosfär är ett tryck av 1,033 kg. per kvcm. Nyatmosfär l. teknisk atmosfär är ett tryck av 1,000 kg. per kvcm.

Atmosfäriska motorer, se Vindmotorer.

Atmosfärisk elektricitet, se Luftelektricitet.

Atofa'n (grek. nekande *a* och *to'fos*, tuffsten, i medicinsk terminologi giktknut), syntetiskt framställt läkemedel med förmåga att stegra utsöndringen av urinsyra. Användes på grund därav som medel mot gikt.

Ato'll, se Korallrev.

Atom [atå'm] (av grek. nekande *a* och *te'mnein*, skära; odelbar), den minsta delen av ett grundämne. Grekiska filosofer i femte årh. f. Kr. (se Atomistik) uppfattade materien som sammansatt av ytterst små, odelbara kroppar, atomer. Infört

i kemien blev begreppet först genom engelsmannen Dalton (1766—1844), som antog, att olika grundämnens atomer hade olika vikt; däremot hade alla atomer av ett och samma grundämne lika vikt och även för övrigt samma egenskaper. Då kemiska ämnen reagera med varandra, sker ingen omskapning av atomerna; de åtskiljas vid sönderdelning och sammanföras vid syntes. Detta antagande ledde Dalton till uppställandet av följande lag, kallad lagen om de multipla proportionerna: "Om två grundämnena A och B med varandra kunna bilda flera kemiska föreningar, kan förhållandet mellan de olika viktsmängder av A, som förena sig med en och samma viktsmängd av B, uttryckas med enkla rationella tal." Så t. ex. fann han, att en och samma viktsmängd kväve förenades icke blott med en enda, bestämd viktsmängd syre utan även med dubbla denna mängd o. s. v. — Ett grundämnens atomvikt är den viktsmängd av ämnet, som förenar sig med 16 viktsdelar syre (l. en enkel multipel därav). Atomvikterna äro sålunda endast relativa tal, som ange vikten av ett grundämnens A. i förhållande till syreatomens vikt. Förr tog man väteatomen till enhet och gav åt denna vikten 1; syrets atomvikt blev då 15,88. Numera har man av praktiska skäl fastställt syrets atomvikt till precis 16; vätetets atomvikt blir då 1,008. Ett grundämnens atomvikt fastställles genom beräkning av förenings-(ekivalent-)vikten, d. v. s. den viktsmängd av ämnet, som förenar sig med 8 viktsdelar syre, samt genom beräkning av atomvärdet (genom molekylarvikts-

bestämning, se M o l e k y l). Äro ekvivalentvikt och atomvärde kända, kan atomvikten beräknas. Berzelius var den förste, som utförde noggranna atomviktsbestämningar. Numera äro atomvikterna för samtliga kända grundämnen mycket noggrant bestämda och fastställas av en internationell kommission, som varje år avlämnar en redogörelse för nya rön. — Man trodde förr, att atomvikten var ett för varje grundämne absolut konstant tal. Numera vet man, att vissa undantag av teoretisk betydelse finnas (se I s o t o p a e l e m e n t). Angående atomernas absoluta vikt har man funnit, att en gramatom, d. v. s. lika många gram av grundämnet, som dess atomvikt anger, t. ex. 1 gr. väte, 16 gr. syre, 207 gr. bly o. s. v., innehåller 7×10^{23} atomer. — A t o m v ä r m e kallas produkten av ett grundämnes atomvikt och samma ämnes specifika värme. Dulong och Petit ha visat, att denna produkt är konstant och lika med $c: a 6,4$. Ehuru många undantag finnas, har man i vissa fall med hjälp av atomvärmets lyckats bestämma atomvikten för sådana ämnen, vilkas atomvärde ej kunnat bestämmas med molekylarviktsbestämningar. — A t o m v ä r d e (v a l e n s) är det tal, som anger ett grundämnes förmåga att binda andra ämnen. Utgår man från, att syres atomvärde är 2, blir vätes atomvärde 1, emedan två väteatomer binda en syreatom. I en molekyl vatten, H_2O , äro sålunda två väteatomer, H , bundna vid en syreatom, O . Efter samma resonemang blir aluminium trevärt. ty i föreningen aluminiumoxid, Al_2O_3 , binda två aluminiumatomer, Al , tre två-

värda syreatomer, O_3 . Kol är fyrvärd, emedan i föreningen koldioxid, CO_2 , en kolatom binder två tvåvärda syreatomer, O_2 . Ofta har, som redan Dalton visat, ett grundämne olika atomvärde i olika föreningar. — A t o m v o l y m, A t o m n u m m e r, se G r u n d ä m n e n. — Ända intill våra dagar har en skarp strid stått om spörsmålet, huruvida atomläran skulle anses blott som en nyttig arbetshypotes l. som en faktisk bild av materiens struktur. Genom upptäckten av de radioaktiva elementen (se R a d i u m) liksom genom röntgen-teknikens utveckling har forskningen kommit till sådana resultat, att atomernas existens numera anses bevisad. Man vet, att grundämnena icke äro obetingat odelbara; så t. ex. sönderfalla de radioaktiva ämnena i enklare grundämnen jämte elektroner. Rutherford har nyligen lyckats sönderspränga kväve och därvid erhållit helium och väte. Elektronerna äro små, negativa elektriska laddningar, som var och en ha en massa av blott $\frac{1}{1836}$ av en väteatom. — Angående atomernas struktur ha åsikterna växlat. J. J. Thomson antog en atommodell, enligt vilken atomens inre skulle bestå av en stor, positivt laddad kärna, kring vilken negativt laddade elektroner kretsas. Rutherford modifierade bilden därhän, att den positiva kärnan gjordes mycket liten. På grundvalen av denna åskådning har dansken N. Bohr utarbetat sin berömda atommodell, i vilken elektronerna anses röra sig kring kärnan som planeterna kring solen. Även andra modeller ha föreslagits, bl. a. av amerikanarna Lewis, Langmuir m. fl. Frågan

om atomernas struktur kan dock ännu ej anses fullkomligt löst.

Atomism, se **Atomistik**.

Atomist'k, **Atomism**, termer tillhörande filosofiska teorier, vilka söka förklara den givna verklighetens uppkomst och förändring ur atomer, d. v. s. faktorer, vilka åtminstone ur någon synpunkt äro odelbara och därför absoluta enheter. A:s första, grekiska representanter, Leukippos och Demokritos (jfr **Försokratisk filosofi**), förklarade världsalltet ur rörelseprocesser hos osynliga smådelar, utsträckta, men dock odelbara materiepartiklar, likartade till sin beskaffenhet, men sinsemellan olika i fråga om gestalt, storlek och tyngd. Ting uppstå genom atomers sammangyttring, upplösas och försvinna genom deras förskingring samt förändras genom partiell växling av atomer och genom deras omlagring i rummet, vilket dessa filosofer fattade såsom absolut tomrum. Denna lära fick efterföljare i Epikuros och hans lärjungar (se **Epikureismen**) samt i nyare tid bl. a. inom upplysningsfilosofien (se **Upplysningsstidevarvet**). — Jänte denna **materialistiska** utformning av A. gives det även en **idealistisk**, representerad bl. a. i Leibniz' s. k. monadlära.

Atoni' (av grek. nekande *a* och *tonos*, spänning), förslappning, felande elasticitet hos organ eller vävnader i kroppen.

A'tos, berg på den nordligaste halvön av Kalkidike i Grekland, nära 2,000 m. högt. Känt för de munkordnar, som här länge bildat självständiga republiker.

A'treus, i sengrekiska sagor konung i Mykenai, Tyestes' broder. Se **Orestessagan**.

A'triplex, se **Chenopodiaceae**.

A'trium (av *a'ter*, svart). — 1. Hallen i det romerska boningshuset. Se **Bostad**. — 2. Förgård till basilika (se d. o.). — 3. Hjärtförmak.

Atrofi' (grek. nekande *a* och *trofe'*, näring), förtvining. A. kan vara allmän, då en tämligen likformig reduktion av kroppens vävnader äger rum. Detta tillstånd kan framkallas av bristande näringstillförsel eller sjuklig oförmåga att tillgodogöra sig näring särskilt hos barn, **pedatrofi**, och hos åldringar, **åldersatrofi**. Vidare kan allmän A. inträda i samband med långvariga, tärande sjukdomar. — **Lokal A.** kan antingen föräledas av varaktig mekanisk skada genom tryck av svulster e. d. i omgivningen, **tryckatrofi**, eller av bristande anspråkstagande, **inaktivitetsatrofi**. Upphävt samband med nervcentra föräleder särskilt snabb A., **degenerativ A.**, vilket man förklarar bero på uteblivande av **nutritionsimpulser**, **trofiska rubbningar**. — **Atrofi'e'ra**, förtvina. — **Atro'fisk**, förtvinad, utvecklade. Se även **Nanism**.

Atro'p, se **Fröämne**.

A'tropa, se **Belladonna**.

Atropate'ne, grek. namn på n. Medien, nuvarande persiska provinserna **Aserbeidjan**.

Atropi'n, se **Belladonna**.

A'tropos, en av moirerna. Se **Moir**.

A'tta, se **Bladskärarmyror**.

Atta'cca, ital., utan avbrott vidare; beteckning för att två satter i ett musikstycke skola spelas i ett sammanhang utan paus.

Attaché, fr., se Beskickning.

Attale'a, växtsläkte (fam. *Palmae*), till vilket räknas: piassabapalmen, *A. funifera*, en brasiliansk palm, vars bladskåft innehålla starka, till tåg använda fibrer, piassaba, och uricurupalmen, *A. excel'sa*, med oljerika, ätbara frukter. De benhårda nötterna av *A. funifera* och *A. Cohu'ne* användas till svarveriarbeten.

A'ttalos, se Pergamon.

Attenta't (av lat. *attenta're*, försöka, angripa), planlagd skadegörelse.

Atterberg, Kurt, f. 1887, tonsättare, ingenjör. Har komponerat symfoniska verk, operan *Härvard Harpolekare*, baletten *Per Svinaherde*, *Balettskisser*, kantaten *Järnbäraland* m. m.

Atterbom, Per Daniel Amadeus, f. 1790, d. 1855, skald, professor i Uppsala i filosofi 1828 och i estetik 1835, led. av Sv. Akademien 1839. Redan under skoltiden närdes hans omåttliga läslust av Leopold, Lidner, Franzén och tyska diktare såsom Kotzebue, Wieland och Bürger. När A. vid 15 års ålder blev student i Uppsala, hälsades han genast med stora förhoppningar av "Vitterhetens vänner" (se d. o.) och lärde i denna krets känna Goethes verk och tyska nyromantiken. Då Auroraförbundet stiftades, blev A. dess självskrivne ledare och formulerade i den stora prologen i *Phosphoros'* (se d. o.) första häfte (1810) programmet för den nya dikten, som skulle uttränga den sterila akademiska efterklangspoesian (se Nyromantik). 4 år senare framställde han i *Epilog* de tre sångartemplen, de tre historiskt givna skönhetsidealerna: det gre-



P. D. A. Atterbom. Målning av J. G. Sandberg.

kiska, det fornnordiska och det romantiska, det sistnämnda en syntes av de bägge förra. Den av ungdomlig glöd präglade *Erotikon*, den subjektiva, vekt trånande *Eolsharpan* och canzonerna *Guldåldren*, jämte estetiska avhandlingar om Bellman, Ehrensverd m. fl. äro A:s viktigaste bidrag till Phosphoros. I *Poetisk Kalender* utkommo den av Schellingsk natursymbolik inspirerade cykeln *Blommorna*, fragmentet *Fågel Blå*, ett romantisk-filosofiskt drama med folksagomotiv *Allegro och Adagio* m. fl. 1817—19 företog A. en resa till Tyskland och Italien och sammanträffade bl. a. med den beundrade lärofadern Schelling. En av ohälsa och främlingskänsla inför tillvaron orsakad inre disharmoni gav på 1820-t. vika för en försonligare livsuppfattning, uttryckt i *Fridsrop*, *Dalbon* m. fl. dikter samt i det stora sagodramat *Lycksalighetens ö* (1824—27, omarbetat 1834), den svenska nyromantikens yppersta

dikt. I rik rytmisk växling, i ett språk som i musikaliskt välljud, färg- och doftfylld poesi ej överträffats, ger A. i Astolfs och Felicias kärlekssaga det skönas tragedi: individens skönhetsdröm måste offras för plikten mot den råa, ofta löjligen verkligheten, men den räddas av den höga Nyx, Natten, till det osynligas stjärnrymder, där lycksaligheten blir salighet. — A:s viktigaste vetenskapliga arbete är *Svenska siare och skaldar* (1841—55) monografier över den svenska litteraturens främste från Stiernhielm till Bellman.

Atte'st (av lat. *attesta'ri*, intyga), skriftligt intyg, betyg.

Attici'sm, attiskt, förfinat språkbruk. — **Attie'i'sterna** (2:a årh. e. Kr.) strävade att ur grekiska språket bortrensa oskönheter, som uppstått under hellenismens tid.

A'ttika, mellersta Greklands sydöstligaste landskap, en halvö på omkr. 2,200 kvkm., gränsar i n. till Beotien, i v. till Megaris och på övriga sidor till havet. Till större delen utfylles A. av kala berg, bestående av kalksten och marmor; skog finnes endast på få ställen. Det viktigaste slättområdet befinner sig på sydkusten kring staden Aten, åt n.ö. och ö. begränsat av bergssträckningarna **Pentelikon** och **Hymettos**; bland andra slättområden märkas **Maratonslätten** i ö. Landet bevattnas sparsamt av några floder, bl. a. **Kefissos** och **Iliissos**. Marken är tämligen ofruktbar; dock produceras icke obetydligt olivolja och fikon samt något vin. I bergstrakterna idkas fåravel (ull är en viktig exportvara) och bergsbruk, i synnerhet på silver, bly, zink och marmor. I sydligaste

A. ligger bergverksdistriktet Laurion med en redan under forntiden betydande blyproduktion. A:s invånare voro under forntiden joner, under Greklands storhetstid omkr. 400,000. I det nuv. Grekland bildar A. med Beotien en nomarki med 410,000 inv.

A'ttika, vågrätt avslutat fasadparti ovanför taklisten.

A'ttila, d. 453, hunnernas konung från 433. Med målmedveten kraft trängde han flera medtävlare åt sidan och härskade från 445 från Pannonien (vid Donau och Sava) till Ural över skattskyldiga folk. Den östromerske kejsaren Teodosius II betalade även en väldig tribut. Väl underrättad om västromerska rikets inre svaghet, bröt A. 450 med en armé, som tros ha räknat en halv million, in i Gallien. Trier och Metz uppgingo i lågor, och Orléans erövrades. Kejsar Valentinianus' fältherre **Aëtius** (se d. o.) uppträdde nu med sina bundsförvanter, burgunder, franker, sachsare och alaner; västgoterna bildade en fristående här under Teoderik. På **Katalauniska fälten** mellan nuv. Châlons-sur-Marne och Troyes kom det på hösten 451 till sammandrabbning. Hunnerna drevos tillbaka till sin vagnborg, men då västgotakonungen stupat och förlusterna voro oerhörda, lät Aëtius A. ostörd gå tillbaka över Rhen. På våren år 452 bröt A. in i n. Italien, men lyckades ej nå Rom, troligen på grund av pest och foderbrist. Året därpå, 453, firade A. bröllop med den sköna burgundiskan Ildico. Dagen efter bröllopet fann man A. död. Det antages, att han avlidit av blodstörtning, men den burgundiska folksagan visste snart berätta, att Ildico dräpt honom för att

hämnas sitt folks nederlag. — Få medeltidsfigurer ha satt folkfantasien i rörelse så som A., "Guds gissel". Han är den tyska sagans Etzel och Nordens Atle.

A'ttila, snörbesatt, kort uniformsrock av äldre modell; användes vid svenska artilleriet.

Attira'lj (fr. *attirail*), tillbehör, utrustning.

A'ttisk, adj. till Attika (se d. o.), i överförd betydelse kvick, skarpsinnig. — **Attisk bas**, se **Kolonordning**. — **Attiskt salt**, fint, kvickt och uddigt skämt.

Attity'd (fr. *attitude*, av lat. *a'ptus*, avpassad), kroppsställning; hållning.

Attmar, socken i Västernorrland, pastorat i Härnösands stift. 3,310 inv.

Attraktio'n (av lat. *attra'here*, draga till sig). *Sprdkv.* En formsförändring på grund av närstående ord i strid mot det etymologiska eller grammatiska kravet; t. ex. jag hade *bort gått* i st. f. *bort gå*. — *Fys.* En kropps inverkan på en annan så, att kropparna närma sig varandra, **attraheras** till varandra. A. kan bero på elektriska eller magnetiska orsaker eller på en till sin natur ej utredd s. k. **attraktionskraft**. Motsats till A. är **repulsion**.

Attrapp (fr. *attrape*, snara, fälla, skälmsytycke), hjälpmedel för taskspelare; hölje för ett föremål, avsett att vilseleda angående dess karaktär. — **Attrappera**, fänga; träffa (det karaktäristiska) på kornet.

Attribu't (av lat. *attribu'ere*, tilldela), egenskap l. kännetecken, som tillägges en person eller sak. — *Fil.* Se **Substans**. — *Sprdkv.* Bestämning till ett substantiv eller substantiviskt

ord. Attributen äro dels omedelbara: adjektiv- (*sött vatten*), genitiv- (*åns vatten*), prepositions- (*vattnet i ån*), adverbs- (*dagen efter*), infinitiv-attribut (*förmåga att se*) och apposition (se d. o.); dels medelbara (förmedlade av ett verb): predikativt A. l. predikatsfyllnad (*vattnet är sött*; man kallade mannen *skurk*). — **Attributiv satsförkortning** kallas ett attribut, som ersätter en bisats, t. ex. *uttröttad*, lade han sig att sova.

Attuarier, germansk folkstam. Se **Chattuarier**.

Attundaland, det östligaste av de tre folkland (se d. o.), i vilka landskapet Uppland var delat under forntiden. Namnet kommer av att A. omfattade åtta hundaren (se d. o.): Bro-, Sollenda-, Sæmingja-, Arlenda-, Lang-, Sæ- och Lyhundare samt **Attundalands Rod**, omfattande Färingön (nu Svartsjölandet), Lovön och Östersjökusten från Stockholm upp till Edeboviken. A. motsvarade alltså ungefär den uppländska delen av nuv. Sthlms län.

Atum, det egyptiska Heliopolis' gamla gudomlighet, tidigt sammanställd med solen och i denna form av Heliopolis' präster firad såsom den förnämsta gudomligheten, genom vilken allt annat blivit till och uppehålles.

Atypi' (grek. nekande *a* och *ty'pos*, förebild), oregelbundenhet. — **Atypisk**, avvikande från det vanliga. Användes beträffande förloppet av en sjukdom, en feberkurva e. d.

Au (lat. *aurum*, guld), kemiskt tecken för en atom guld.

Aubade [åba'd], (av fr. *aube*, morgonrodnad), provensalskt ord för den "morgonsång", varmed

trubaduren hyllade sin dam utanför hennes fönster. Jfr *Serenad*.

Aube [åb]. 1. Biflod till Seine, Frankrike, 250 km. lång. Rinner upp på Langresplatån. — 2. Departement i n.ö. Frankrike. 230,000 inv. mot 240,000 1911. Huvudstad Troyes.

Auber [åbä'r], **Daniel François Esprit**, f. 1782, d. 1871, fransk kompositör av företrädesvis operor, bl. a. *Den stumma från Portici* och *Fra Diavolo*.

d'Aubigné [dåbinje'], **Théodore Agrippa**, f. 1551, d. 1630, fransk författare, politiker och krigare, Henrik IV:s vapenbroder. Sitt tappra deltagande i hugenottkrigen gjorde A. litterärt fruktbart genom en originell historik över tiden 1550—1601 och en självbiografi samt ett stort epos, *Les Tragiques* (1577 ff.).

A. u. c., se A. a. u. c.

Aucassin och Nicolette [åkasä'n, nikälä'tt], fransk roman från 1100-t., omväxlande på prosa och vers. Den är av bysantinskt ursprung och skildrar kärleken mellan den unge ädlingen Aucassin från Beaucaire och sarasenflickan Nicolette, som slutligen befinner vara dotter till konungen av Kartago.

Auckland [å'klönd], stad i n.v. delen av Nordön, Nya Zeeland. Stor handel med timmer och export av smör, ylle, guld, kol m. m. Skeppsbyggeri och sockerfabriker. Hamn med stora dokor. Universitet. Anlades 1840. 145,000 inv.

Aucklands-öarna [å'klönds-], en grupp vulkaniska, obebodda öar s.v. om Nya Zeeland.

Au courant [å kora'ŋ] (fr., i det löpande, i strömmen), ss. handelsterm: under löpande ter-

min l. till gångbart pris. — Vara A. med något, detsamma som vara förtrogen med, känna till.

Aucu'ba japo'nica, en buske (fam. *Cornaceae*) med vanl. gulbrokiga blad, odlas ofta ss. krukväxt i boningsrum. Den härstammar från Japan.

Aude [åd]. 1. Flod i s. Frankrike, rinner upp på Pyrenéerna och utfaller i Medelhavet. — 2. Departement i s. Frankrike. 290,000 inv. mot 300,000 1911. Huvudstad Carcassonne.

Audhumbla, i nord. myt. en ko, som i tidens början blev till av rimfrostdroppar och av vars mjölk jätten Ymer närdes; då A. slickade på de salta rimfrostdetarna, framkom Bure, gudarnas stamfader.

Audia'ner, medlemmarna i en av en viss **Audius** på 300-t. grundad mesopotamisk munkorden, som krävde återgång till apostolisk fattigdom och hyllade



Sida ur den enda bevarade handskriften till Aucassin och Nicolette.

ett starkt antropomorfistiskt gudsbegrepp, varför de lystes i bann och snart skingrades.

Audiatur et altera pars, latinskt ordspråk: "även den andra parten hör höras".

Audie'ns (fr. *audience*, av lat. *audi're*, höra), företräde hos högt uppsatta personer.

Audiofo'n (av lat. *audi're*, höra, grek. *fone'*, stämma), ljudförstärkande apparat för vissa former av nedsatt hörsel. A. består av en tunn, elastisk platta av hårdgummi, som hålles tryckt mot tänderna i överkäken. Genom benledning förmedlar den ljudvibrationerna till örats mottagningsapparat i tinningbenet, och där denna är oskadd, kan dymedelst ljudförnimmelsen överföras.

Auditórium (av lat. *audi're*, höra), hörsal, åhörarskara.

Auditö'r (fr. *auditeur*, lat. *audi'tor*, åhörare), vid krigsrätt anställd civil ledamot. A. utnämnes av K. M:t. A. är under tjänsteutövning till graden likställd med kapten, understundom med major. Till A:s åligganden höra huvudsakligast: att vara ledamot i den krigsrätt, vid vilken han har anställning; att i vissa fall (vid handläggning av s. k. persedelmål) föra ordet i rätten, då krigsdomaren ej är närvarande; att ombesörja all expedition vid krigsrätten; att biträda vederbörande befälhavare vid handläggning av disciplinmål ävensom vid andra tillfällen, då juridisk insikt kan vara behöflig. — I avvaktan på slutlig reglering av frågan om krigsdomstolarnas upphörande tillsätts auditörsbefattningarna tills vidare på förordnande. Avlöningsstaten för 1920 upptager 40 auditörsbefattningar. Se **Krigsdomstolar**.

Au'er. 1. Leopold A., f. i Ungern 1845, d. i Norge 1918, violinist och musikpedagog, prof. vid musikkonservatoriet i Petrograd. Undervisat flera av nutidens bästa violinister. — 2. Erhard A., f. 1874, bayersk politiker, sedan 1907 medlem av bayerska lantdagens deputeradekammare, socialistledare, inrikesminister vid revolutionen 1918.

Au'erbach, Berthold, f. 1812, d. 1882, tysk författare, känd för sina levande skildringar av det sydtyska lantlivet: *Schwarzwälder Dorfgeschichten* (1843—54) och bonderomanerna *Barfüssele*, *Edelweiss* m. fl.

Au'erbachs Keller (A:s källare), vinkällare i en omkr. 1530 uppförd byggnad, **A u e r b a c h s H o f**, i Leipzig. Jfr **F a u s t** och **W e n n e r b e r g**.

Au'erlampa, se **Glödljus**.

Au'ersperg, vittutgrenad österrikisk adessläkt, känd sedan 1000-t. Flera av dess medlemmar deltog som ledande statsmän i 1800-t:s stormiga politiska liv i Österrike-Ungern. **A n t o n A l e x a n d e r v. A.**, f. 1806, d. 1876, liberal politiker, skald under pseud. **A n a s t a s i u s G r ü n**. Flera av hans lyriska smådikter översatta till svenska.

Au'erstädt, by i s. delen av prov. Sachsen, Tyskland. Vid A. slogo fransmännen under Davoust preussarna under Ferdinand av Braunschweig samma dag som Napoleon besegrade preussarna vid Jena (14 okt. 1806). Därav Davousts titel hertig av A.

Au'ffenberg v. Komaróv, **M o r i t z**, f. 1852, frih., österrikisk-ungersk general, krigsminister 1911. Blev vid krigsutbrottet 1914 överbefälhavare för 4:e österrikiska armén och vann med denna segern vid Zamośé-Koma-

rów. Lämnade i okt. s. å. aktiv tjänst.

Auf Wiedersehen [aof vi'der-se'en], ty., "på återseende", farväl.

Augagneur [åganjör], Victor, f. 1855, fransk politiker, tillhörande de republikanska socialisterna, till yrket läkare. 1905—10 generalguvernör på Madagaskar. Flera gånger minister, bl. a. marinminister 1914—15. Generalguvernör i franska Ekvatorial-Afrika 1920.

Augeias, Augias, i grek. myt. en konung i Elis, son av Helios. Han ägde ofantliga boskapshjordar, vilkas stall icke på trettio år rengjorts. Herakles utförde detta arbete genom att leda en flod in genom stallet, och denna bedrift räknades som ett av hans tolv storverk. Från samma myt härstammar ordet Augiasstall som beteckning för något mycket snuskigt eller vanvårdat.

Augereau [åjrå'], Pierre François Charles, f. 1757, d. 1816, hertig av Castiglione, marskalk av Frankrike, son till en murare i Paris. A. ställde sig 1792 som frivillig under franska revolutionens fanor; två år senare var han brigadgeneral. Hans märkligaste bedrifter äro statskuppen av 18 fructidor (4 sept.) 1797, då han som Paris' kommandant inträngde i deputeradekammaren och häktade rojalisterna, samt hans deltagande vid Eylau 1807, där han, febersjuk och fastbunden vid hästryggen, i snöyra kommanderade sin avdelning genom hela slaget.

Augerum, socken i Blek. l., jämte Lösen och Flymens kapell pastorat i Lunds stift. 5,070 inv.

Augiasstall, se Augeias.

Augier [åjie'], Guillaume Victor Émile, f. 1820, d.



Émile Augier.

1889, fransk dramatiker. Typisk representant för den realistiska strömning, *l'école du bon sens*, som i Frankrike omkr. mitten av 1800-t. avlöste romantiken. Bland hans dramer märkas *Le gendre de M. Poirier* (1854, Klädeshandlaren och hans måg), *Le fils de Giboyer* (1862, Giboyers son) och *Les Fourchambaults* (1878, Familjen Fourchambault).

Augit, se Pyroxen. — **Augit-syenit**, se Syenit.

Augsburg, huvudstad i regeringsområdet Schwaben, Bayern, 490 m. ö. h., vid Wertachs inflöde i Lech, viktig järnvägsknut. Biskopssäte. Centrum för Tysklands textilindustri; acetylen-



Mercuriusbrunnen i Augsburg.



Augustana College.

industri, gjuterier, pappersbruk och boktryckerier. Betydande handel. De 1703 nedlagda fästningsverken äro ombildade till promenader; bland stadens märkligare byggnader äro Fuggerhuset, byggt 1512—13, länge bebott av bankirsläkten Fugger (se ill. till d. o.), rådhuset (1614—20) och den ursprungligen romanska, senare i gotisk stil om- och tillbyggda domkyrkan. A. har offentligt bibliotek, museum, observatorium och talrika undervisningsanstalter. Staden grundlades år 14 f. Kr. av kejsar Augustus och var 1276—1806 fri riksstad. 150,000 inv. — Augsburginterim, Augsburgska bekännelsen, Augsburgska religionsfreden, se Reformationen.

Au'gur, lat., fågelskådare, officiell teckentydare i antikens Rom.

August, kurfurstar av Sachsen och konungar av Polen, se Polen och Sachsen.

August Nikolaus, f. 1831, d. 1873, Sveriges och Norges arvfurste, hertig av Dalarna, konung Oskar I:s yngste son. Förmäld 1864 med Teresia Amalia Karolina Josefina An-

toinetta, f. 1836, d. 1914, prinsessa av Sachsen-Altenburg.

Augusta [ägö'stø]. 1. Huvudstad i Maine, För. Stat., vid floden Kennebec. 14,000 inv. — 2. stad i Maine, För. Stat., vid floden Savannah. Vinterkurort. Stor bomullsmarknad. Grundlagd 1735. 50,000 inv.

Augusta, den "upphöjda", "vördnadsvärda"; hedersnamn på romerska kejsarinnor och kvinnliga medlemmar av kejserliga huset. Bars först av Augustus' änka, Livia.

Augustana-synoden, det svensk-lutherska kyrkosamfundet i För. Stat., uppkallat efter *Confessio augustana* (Augsburgska bekännelsen), grundades 1860 i Chicago såsom en sammanslutning av de bekännelsetrogna svenska och norska lutherska församlingarna i landet. Sedan norrman och danskar bildat egen synod, blev A. ett uteslutande svenskt samfund. A. har eget läroverk och prästseminarium, Augustana College, sedan 1875 förlagt till Rock Island. Inom en hel del stater ha församlingarna sammanslutit sig till underavdelningar eller konferenser. Ett par av dessa under-

hålla ävenledes ganska betydande undervisningsanstalter.

Augustenborg, slott på ön Als, uppfört på 1770-t. Namnet är överfört från ett äldre slott på samma plats, efter vilket också en sidogren av den danska kungaätten (huset Oldenburg) uppkallats. Denna gren, vars fullständiga namn är Slesvig-Holstein-Sonderborg-Augustenborg, härstammar från Kristian III:s son Hans d. y. Bland dess medlemmar märkas: 1. Kristian August, f. 1768, d. 1810, svensk tronföljare under namnet Karl August (se d. o.). — 2. Kristian, hertig av A., f. 1798, d. 1869, uppträdde 1837 som pretendent på hertigdömena Slesvig och Holstein, bidrog till Holsteins uppror mot Danmark mars 1848 och landsförvisades med hela sin familj. — 3. Fredrik, hertig av A., f. 1829, d. 1880, övertog sin faders (se A. 2) anspråk på Slesvig och Holstein, proklamerade 1863 sitt tillträde till regeringen där och hyllades såsom hertig under namnet Fredrik VIII men måste 1866 draga sig tillbaka till privatlivet.

Augu'sti (lat. *me'nsis A.*, Augustus' månad), åttonde månaden i gregorianska kalendern, sjätte i julianska. Svenska namnet är skördemånad. 31 dagar.

Augusti'ner, gemensamt namn för munk- och nunneordnar samt andra andliga sammanslutningar, organiserade efter någon av de munkregler, som gå under Augustinus' namn. Den äldsta är Augustin-korherrarna, en klostermässig organisation av präster från slutet av 1000-t. 1256 bildades Augustinereremitorden genom sammanslutning av flera italienska

eremitföreningar. Denna organisation, den fjärde av medeltidens tiggardordnar (se d. o.), utbredde sig raskt, även till Frankrike och Tyskland, men nådde dock icke samma betydelse som franciskanerna och dominikanerna. Till denna orden hörde det kloster, i vilket Luther 1505 ingick. I vårt land infördes den aldrig.

Augusti'nus. 1. Aurelius A., f. 354, d. 430, västerlandets märkligaste kyrkofader, från Tagaste i Numidien, drevs efter ett utsvävande och överdådigt ungdomsliv att söka själsfrid i manikéernas lära men fann icke där, vad han sökte. 384 blev han lärare i retorik i Milano, trädde där i närmare beröring med den nyplatoniska filosofien och kom även under inflytandet av biskop Ambrosius. Slutligen bröt han helt med sitt föregående liv och mottog av Ambrosius dopet påsken 387. Sedermera blev han presbyter och biskop i Hippo i Afrika och verkade som sådan till sin död. — A. är en av kyrkans flitigaste skriftställare. Sitt liv har han framställt i sina mycket bekanta *Confessio'nes* (Bekännelser). Om A:s lära om synden se *Arvsynd*. Mot



Augustinus och hans moder. Målning av Ary Scheffer.

denna som bakgrund avteckna sig hans tankar om Guds nåd såsom det enda, som kan bringa räddning. Ingen är förtjänt av frälsningen, och endast genom Guds outgrundliga nåd bliva somliga utvalda därtill (se vidare *Predestination*). Genom dessa moment har A. utövat inflytande på reformatörerna. Men han har tillika utomordentligt höga tankar om det yttre kyrkosamfundets betydelse: kyrkan är kallad att förverkliga Guds-staten på jorden, och endast genom kyrkan och hennes sakrament kommer Guds nåd människorna till del.

— 2. Benediktinmunk, d. 604. A. sändes 596 ss. missionär till England, där han hade stor framgång, organiserade stiftet Canterbury, blev där biskop och (senare) ärkebiskop, men misslyckades i försöket att böja den gamla keltiska kyrkan under Roms lydnad.

Augustipäron, se *Päron-träd*.

Augustiäpple, se *Äpple-träd*.

Augustówsbogen [aogo'stov-], skogsområde i n. ö. Polen, norr om Bobr, skådeplats för slutakten i det s. k. vinterslaget i Masurien 1915, då mer än 30,000 man tillhörande fyra ryska divisioner i samlad trupp sträckte vapen.

Augustus, "upphöjd", "vördnadsvärd", hedersnamn, år 27 f. Kr. tillagt Cäjus Julius Cäsar Octavianus, f. 63 f. Kr., d. 14 e. Kr., Caesars dotterson och adoptivson. A. blev dennes namn ss. Roms förste kejsare och blev sedan den vanliga titeln på de romerska kejsarna. — A. skyndade efter Caesars mord till Rom för att bevaka sina anspråk men blev



Augustus. Antik marmorstaty.

förekommen av Antonius. (Om striderna med denne se *Antonius*.) Efter Antonius' död (30 f. Kr.) återvände A. som segrare till Rom. — Ehuru nu i verkligheten enväldshärskare, var A. mån om att ej kränka sina landsmäns frihetskänsla genom att beröva dem de republikanska formerna. Senaten bibehölls, även om den praktiskt taget var utan betydelse. I sin person förenade han imperatorvärdigheten, tribuniciska makten samt den religiösa värdigheten som pontifex maximus. — A. fullföljde Spaniens erövring, varemot Germanien genom Varus' nederlag gick förlorat. I övrigt verkade A. för fred och återuppbyggande. Rom förskönades, vägar anlades, och styrelseformen för provinserna förbättrades. Det sedliga och religiösa livets upplösning sökte han hejda genom att återuppliva gudstjänstformerna. I sitt en-

skilda liv ett upphöjt föredöme i enkelhet och försynthet, klokhet och energi, blev han för kommande generationer idealet för ett romerskt statsöverhuvud. — Under hans regering inföll Roms litterära guldålder. Då levde bl. a. skalderna Horatius, Ovidius, Vergilius och Propertius samt historieskrivaren Livius, likaså mannen som givit sitt namn åt kommande tiders uppmuntrare av konst och vetenskap, A:s vän Maecenas. (Se Meeenat.) — A. var först gift med Antonius' styvdotter Clodia. Skild från henne, äktade han Scribonia, som skänkte honom hans enda barn, Julia. Hans tredje hustru, Livia, hade i ett föregående äktenskap två söner, av vilka Tiberius utsågs till hans efterträdare.

Auktion (av lat. *augere*, öka, stegra), ett förfarande, som har till ändamål att genom tävlan mellan spekulanter på viss vara eller prestation söka bringa ett avtal till stånd, genom vilket auktionstillställaren avlåter eller förvärvar sig en rättighet på för honom förmånligaste villkor. En A. kallas *överbudsauktion* l. A. i *uppslag*, då avtal ingås med den högstbjudande. Motsatt förfarande kallas *underbudsauktion* och säges *försiggå i avslag*. I stället för att låta spekulanterna själva genom bud bestämma motprestationens höjd kan auktionstillställaren nämligen låta tävlingen spekulanterna emellan äga rum i den form, att han låter auktionsförrättaren förslagsvis utropa det belopp, som fullkomligt motsvarar hans önsknings, och, om ingen är hugad att på sådant villkor med honom sluta avtal, sänka, resp., om det är fråga om förvärvande av en rättighet för

honom, höja beloppet, till dess någon spekulant förklarar sig villig att mot utgivande, resp. erhållande av det sålunda bestämda beloppet förvärva, resp. prestera det, som varit föremål för utbudandet. En kombination av ovanstående förfaringsätt är känd under benämningen A. i *upp- och avslag*. Till *överbudsauktioner* hör *försäljningsauktioner*. Den rätt, som härigenom överlåtes, behöver icke vara äganderätten till fasta och lösa saker utan kan även avse fordran eller rättighet. Är auktionen anställd för upplåtande av nyttjanderätt till fast egendom, talar man om *arrende- l. hyresauktioner*. Genom *underbudsauktionen* är det huvudsakligen tvenne avtal, som pläga ingås, nämligen leveransavtal och arbetsbeting. Är auktionen utlyst för anskaffande av vissa icke individuellt bestämda föremål, kallas den *upphandlings- l. leveransauktion*. Sådana förekomma huvudsakligast, då fråga är om anskaffande för statens eller kommuns räkning av varor i större kvantiteter. Är fråga om träffande av avtal om arbetsbeting, exempelvis uppförande av ett kasernetablissemang, benämnes förfarandet *entreprenadauktion*. — Man skiljer stundom mellan å ena sidan *enskilda, privata* eller *slutna* och å andra sidan *allmänna, offentliga* eller *öppna A.* Det förra slaget av A. hava en underordnad betydelse. Hit räknas sådana, då stärbhusdelägare genom A. sinsemellan fördela kvarlåtenskapen. A. äro vidare antingen *frivilliga* eller *tvungna*. Till det senare slaget av A. räknas sådana, som lagligen kunna

äga rum utan samtycke av ägaren till det, som skall säljas. Hit räknas pant-, utmättnings- och konkursauktioner. Huruvida i det speciella fallet ägaren samtyckt till försäljningen, är utan betydelse; en konkursauktion är en tvungen auktion, även om konkursgäldenären samtyckt till densamma. Med pantauktion förstås försäljning av pantsatt, lös egendom. Utmättningsauktion äger rum, då fast egendom, som blivit dömd i mät för in-teknad fordran, försäljes. Konkursauktion är försäljning av till konkurs avträdd egendom på föranstaltande av konkursförvaltaren. Med exekutiv auktion förstås sådan A., som för-rättas av exekutiv myndighet eller på dess ansvar. Hit höra s. k. utmättningsauktioner för försäljning av utmätt egendom samt vissa konkursauktioner. Ut-sökningslagens 5 kap. innehåller detaljerade föreskrifter angående förfarandet vid och i samband med exekutiv auktion. Stadgan-dena om exekutiva auktioner, liksom för övrigt om exekution i allmänhet, äro ganska olika i fråga om lös och om fast egen-dom. De förra äro på grund av förhållandenas egen natur mindre inveklade. — Auktiona'tor l. Auktioni'st, auktionsför-rättare.

Auk'tor (lat. *au'ctor*), upp-hovsman, författare; inom natur-vetenskapen den som först be-skrivit en ny växt- l. djurform l. -grupp. A:s namn sättes, van-ligen förkortat, efter det veten-skapliga namnet på djuret l. väx-ten. I *U'rsus a'rctos* L. anger så-lunda L., att Linné är den förste, som beskrivit djuret under detta namn. — Auk'torise'ra, befullmäktiga, berättiga. — Auk-

torite't, anscende, myndighet på grund av begävnig, lärdom e. d.; person eller skrift, som man tillerkänner ett visst anse-ende, bevisningskraft m.m.; of-fentligt ämbetsverk, ämbetsmyndighet. — Auk'toritetstro, blint förlitande på någons upp-gifter.

Au'la, ett gårdsliknande rum i förnämligare grekiska och ro-merska hus; nu samlings- och festsal i universitet och skolor.

Aulard [åla'r], François Victor Alphonse, f. 1849, fransk historiker, professor vid Paris' universitet, redaktör för *La révolution française*. A:s historiska huvudverk är *Histoire politique de la révolution française* (1901). Som medarbetare i *L'ère nouvelle*, det radikala partiets huvudorgan efter kriget, arbetar A. på att samla de olika socialistiska sekterna till ett enda, verkligt republikanskt parti.

Aulin, Tor Bernhard Vilhelm, f. 1866, d. 1914, violinist och tonsättare, konsertmästare i hovkapellet, verksam som dirigent i Stockholm och Göte-borg. Grundade 1887 Aulin-ska kvartetten, som en följd av år var en viktig faktor i det svenska musiklivet. Bland A:s kompositioner märkas främst tre violinkonserter.



Tor Aulin. Målning av R. Thegerström.

Au'lis, grekisk köping, på Beotiens östkust. Vid A. samlades den grekiska flottan före det trojanska kriget. Se även *Ifigeneia*.

Aumale [åma'll], **Henri Eugène Philippe Louis d'Orléans**, hertig av A., f. 1822, d. 1897, fjärde son till konung Ludvig Filip. Efter februarirevolutionen 1848 landsflyktig till 1871, då förvisningslagen mot huset Bourbon upphävdes. Medlem av nationalförsamlingen och av Franska akademien. Vid en ny landsförvisning 1886 testamenterade han slottet Chantilly med dess dyrbara konstsamlingar till Institut de France. Tilläts återvända 1889. Flitig historisk och militär skriftställare utgav han bl. a. *Histoire des princes de Condé*, 7 bd, 1864—95.

Aun den gamle, svensk konung av Ynglingaätten, som enligt Snorre offrade nio söner för att vinna långt liv. De sista nio åren diade han ur horn.

A una corda, ital., för en sträng; med pianopedal.

Aura, å i s. Finland, vid vars mynning Åbo ligger.

Aurangzeb, "Tronens prydning", f. 1618, d. 1707, kejsare av Stora Moguls rike, se Indien.

Aura'ntia, se Färgämnen.

Aure'lia, se Skivmaneter.

Aurelia'nus, **Lucius Domitius**, d. 275, av soldaterna utropad till romersk kejsare 270, förlorade Dacien men besegrade vandaler och alemanner, stormade och intog (273) Palmyra och medförde den sköna drottning Zenobia till sitt triumftåg i Rom. A. återupprättade även den inre ordningen i riket och omgav Rom med en mur till skydd mot germanerna. Han besegrade sina

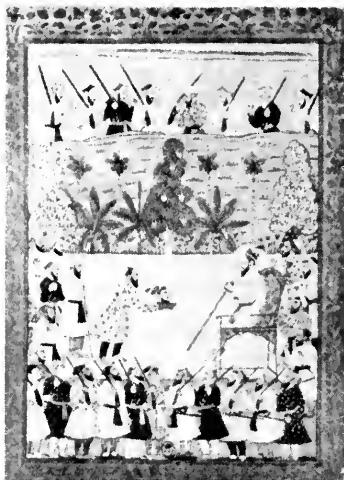

Aurangzeb mottager sin broder Daras huvud. Indisk miniatyr.

medkejsare men mördades snart därefter.

Aure'lius, se **Marcus Aurelius**.

Aure'ola, urspr. den strålgång, som i framställningar av t. ex. Jungfru Maria omger hela figuren; ett rödaktigt ljushölje, som omger den egentliga elektriska gnistan eller ljusbågen och utgår från den positiva polen.

Aureus (lat., gyllene, av guld), guldmynt i Rom under äldre kejsartiden. Se **Solidus**.

Au revoir [å røvoa'r], fr., "på återseende", farväl.

Auri'cula, lat., ytterörat.

Auri'kel, se **Primula**.

Aurillac [årija'ck], huvudstad i dep. Cantal, Frankrike. Vackra gamla byggnader. 18,000 inv.

Auripigment, se **Arsenik**.

Aurivillius, svensk släkt från Uppland, känd från 1500-t., namnet bildat av lat. *auris*, öra, och *villa*, by, efter stamorten Örbyhus. **Petrus A.**, f. 1637, d.

1677, Erik A., f. 1643, d. 1702, och Karl A., f. 1717, d. 1786, voro knutna till Uppsala universitet såsom professorer i språkvetenskap; den sistnämnde vann europeisk ryktbarhet som kännare av österländska språk. Magnus A., f. 1673, d. 1740, Karl XII:s fältpräst, var med vid Bender. Per Fabian A., f. 1756, d. 1829, förestod i 42 år med skicklighet Uppsala univ.-bibliotek. Per Olof Christopher A., f. 1853, entomolog, intendent vid Riksmuseet 1883. Vetenskapsakademiens sekr. 1901. A:s arbeten behandla huvudsakligen fjärilar och skalbaggar. Karl Vilhelm Samuel A., f. 1854, d. 1899, föreg:s broder, zoolog, upptäcktsresande (ostindiska arkipelagen).

Auro'ra, romarnas namn på Eos (se d. o.), morgonrodnaden.

Auro'ra, ett sällskap för svenska språkets odling, bildat i Åbo 1770. A:s mest betydande kraft var Kellgren, som debuterade 1773 som diktare i sällskapets organ, *Tidningar, utgifne af et Sällskap i Åbo* (Finlands första tidning, grundlagd 1771). Sällskapet upphörde före decenniets slut.

Aurora [årå'ørø], stad i Illinois, För. Stat., vid Fox river. Järnvägsverkstäder. 35,000 inv.

Auro'ra, se Polarsken.

Auro'ra-förbundet i Uppsala (urspr. Mu'ssis amici, "sånggudinnornas vänner"), ett sällskap till "vitterhetens odling", stiftat 1807 av Atterbom, Hedborn m. fl. Upphörde 1810.

Au'rum, lat., guld.

Aurvandel, i nord. myt. en jätte, som Tor enligt Snorre burit i sin rensel över Elivågorna. A:s ena få hade därvid förfrusit, varför Tor bröt av den och kastade

den upp i himmelen, där den blev en stjärna.

Au'sfeld, Eduard Ernst Wilhelm, f. 1885, tysk och finländsk överste. Under världskriget aktiv tysk officer erhöll A. 1917 befälet över finländska jägarbataljonen, följde denna 1918 till Finland och deltog såsom finländsk överste bl. a. i Tammerfors- och Viborgsoperationerna. Lämnade 1920 finländsk tjänst.

Au'sgleich, ty., förlikning, utjämning; benämning på de överenskommelser, som med början 1867 med vissa mellanrum avslötos mellan Österrike och Ungern för reglering av deras inbördes angelägenheter.

Auskulta'nt, åhörare; ämbetsman, som får åhöra men ej deltaga i förhandlingarna. — **Auskulte'ra**, höra på, övervara t. ex. en domstols förhandlingar.

Auskultatio'n (lat. *auscultare*, lyssna), den del av den fysikaliska diagnostiken, som består i avlyssnandet av de ljudfenomen, som i friskt, resp. sjukligt tillstånd åtfölja vissa organs funktioner. Den metodiska A. grundlades av den franske läkaren Laënnec. Den var från början omedelbar, d. v. s. bestod i örats placering på kroppsytan i närmaste grannskap till undersökningens föremål, men är numera oftast medelbar, d. v. s. hörselintycken förmedlas av särskilda ljudledande instrument (stetoskop, fonendoskop, se d. o.). För lyssnandet på lungor och hjärta ävensom på fostrets hjärttoner under senare delen av havandeskapet är A. av stor betydelse. Jfr Andningsljud, Blåsljud, Fosterljud, Hjärttoner, Rassel.

Auspi'cier (lat. *auspi'cium*, fågelskådning), teckentydningar, som anställdes av de romerska *augurerna*, då viktiga företag skulle börjas, och tillskrevs stor betydelse. — A. betecknade senare även själva tecknen (gynnsamma eller motsatsen), varav uttrycken "goda A.", "dåliga A."

Au'sser-Rhoden, se *Appenze*.

Au'ssig, stad i Tjecko-Slovakiet, vid sammanflödet av Biela och Elbe, på tjeckiska benämnd *Usti nad Labem*. Stor kemisk industri. 40,000 inv.

Aust-Agder, fylke, förut Nedenes amt, i Östenfjeldske Norge på s.ö. kusten, sträcker sig in över Setesdalens hed. Föga odlad jord men betydande industri vid Nidelven kring huvudorten *Arendal*. 9,348 kvkm. 75,000 inv.

Austen [å'stin], *Jane*, f. 1775, d. 1817, engelsk författarinna, skildrade med stillsam humor och god iakttagelse prästgårds- och herrgårdsliv i England. Hennes karaktäriseringskonst anses ha nått högst i *Pride and Prejudice* (1797), på svenska *Stolthet och fördom* (övers. 1920).

Au'sterlitz, stad i Tjecko-Slovakiet, strax ö. om Brünn. 3,600 inv. — Vid A. besegrade Napoleon i trekejsarslaget den 2 dec. 1805 de förenade rysk-österrikska arméerna.

Austin [å'stin], huvudstad i

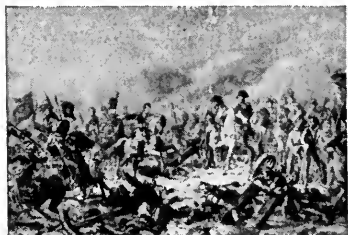

Slaget vid Austerlitz 1805. Målning av F. P. Gérard.

Texas, För. Stat., vid Colorado-floden. Statsuniversitet. Tillverkning av lädervaror, möbler och jordbruksredskap.

Trävaruindustri. Vid A. finns i Colorado-floden en av de största dammbyggnader i världen. 35,000 inv.

Austral-Alperna, se *Australien*.

Austral-Asien, sammanfattning av den australiska kontinenten jämte Oceanien och Ostindiska arkipelagen, eller i in-skränkt bemärkelse Australkontinenten, Tasmanien och Nya Zeeland. Av tyska geografer användes benämningen ensamt för den Ostindiska arkipelagen.

Australien (av lat. *austra'lis*, sydlig; "sydlandet") är numera vanligen benämningen endast på det stora oceaniska fastlandet ("Australkontinenten") jämte den stora ön Tasmanien (se d. o.) och de små kustöarna; i vidsträckt bemärkelse omfattar A. emellertid hela världsdelen eller förutom Australkontinenten jämväl samtliga de i Stilla oceanen kringspredda öar och ögrupper, som bruka sammanfattas under namnet *Oceanien* (se d. o.). — *Australkontinenten*, även kallad *Nya Holland*, äger en yta av c:a 7,6 mill. kvkm., vartill kommer Tasmanien med c:a 68,000 kvkm. Den ligger helt på s. halvklottet, omgivet av Indiska oceanen i s. och v., av Timorsjön och Arafurasjön i n. och av Stilla havet i ö. Genom Torres' sund skiljes den i n. från Nya Guinea, genom Bass' sund i s. från Tasmanien. Kontinentöns nordligaste punkt, Kap York på Yorkhalvön, ligger på 11° s. br., dess sydligaste, Kap Wilson, är belägen 3,200 km. sydligare på över 39° s. br. Dess största längd i ö. och v., mellan Kap Byron på



Landskapsbild från Blå bergen, Öst-Australien.

154° ö. l. och Steep Point på 113° ö. l., utgör över 4,100 km. A:s fastland har i likhet med de övriga sydkontinenterna en endast obetydligt sönderskuren kust. Endast i n. förekommer en större inskränning, Carpentariaviken, som skiljer Yorkhalvön i ö. från Arnhems land i v.; dessutom öppnar sig på s. kusten Stora Australbukten. Nordöstkusten följes på ett avstånd av 40—180 km. av världens längsta korallrev, Stora Barriärrevet. — *Ytförhållanden, floder, sjöar.* I stort sett är kontinenten ett slättland, där öde taffelländer och smärre bergsområden omväxla med lågländer. Den kan ur geografisk synpunkt indelas i fyra zoner, den östra, den centrala, stäppsjöarnas och den västra. Endast i den östra zonen höjer sig en mäktigare veckbergskedja, som genomdrager kontinenten längs efter ö. kusten. Den bär olika namn inom skilda delar men sam-



Landskap från Queensland.

manfattas ofta under benämningen Austral-Alperna. Här märkas i ordning från s. till n. Gramplanbergen, Austral-Alperna (i inskränkt bemärkelse), Blue Mountains (Blå bergen) och Nya Englandsbergen. Högst är kedjan inom Austral-Alpernas zon i Kosciuszkogruppen, där flera toppar nå över 2,000 m. (M:t Townsend, M:t Clarke m. fl.). Mot n. förlora bergen sin enhetliga karaktär och upplösa sig i flera höjdsträckningar. Ö. sluttningen av bergskedjan är relativt brant och åtföljes av en smal kustzon. V. sidan övergår så småningom i ett jämnt slättland, den centrala zonen, där berggrunden utgöres av oveckade berglager. Sluttningarna från bergen i ö. fram till ung. 140° ö. l. avvattnas av kontinentens största floder. Mellan 140° ö. l. och 137° ö. l. ligger stäppsjöarnas zon med flera vidsträckta, grunda saltsjöar. V. därom vidtar den västra zonen, som i stor utsträckning utgöres av ökenområden. De största, sammanhängande öknarna äro Stora Victoriaöknen i s. (27—30° s. br.), Gibsonöknen (24—27°) och Stora Sandöknen (20—24°). Den upptages av öde bergkullar och röda sanddyner. — A. äger endast en mera betydande flod, Murray, som upprinner i

Kosciuszkogruppen, med bifloden Darling från Nya Englandsbergen. Flodsystemet är till storleken jämförligt med Donaus men helt olika till vattenföringen. Endast dess övre del är nämligen vattensamlande, under det att i $\frac{3}{5}$ av vattenområdet vattenmängden icke ökas utan förlust uppstår. Större delen av A:s floder äro s. k. "creeks", d. v. s. periodiska floder, som endast under regntiden äro vattenförande; under torr tiden äro bort i sanden eller förvandlas till en rad stillastående vattensamlingar. Sjöarna äro huvudsakligen avloppslösa saltsjöar, som tidvis torka ut eller avsevärt minska sin areal. Störst äro Eyresjön, Torrensjön, Gairdnersjön och Amadeussjön.

— Artificiell bevattning har åstadkommit inom stora områden av A. Fördämningar i Murray- och Darlingfloderna lämna vatten till flera av A:s mest betydande åkerbruks- och fruktodlingsdistrikt. En annan bevattningsform utgöra borrhunnarna i flera artesiska områden. Det största, Stora artesiska bassäng-

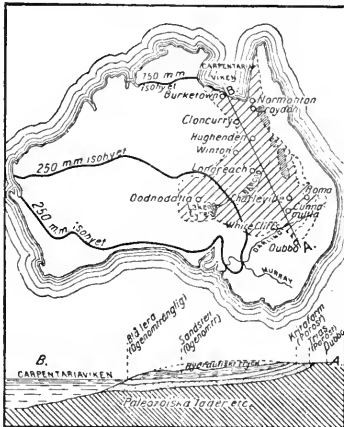

Stora artesiska bassängen.



Landskap med grässtråd från Kap York-halvön.

en, omfattar stora delar av Queensland, Nya Syd-Wales och Syd-Australien. De betydande vattenmängderna användas förnämligast till vattning av fårhjordarna; till markbevattning är brunnsvattnet på grund av sin salthalt mindre lämpligt. — *Geologi.* I A:s geologiska byggnad äro flertalet av de olika geologiska perioderna representerade. Urberget går i dagen i nästan hela det v. A. och längs den ö. kusten, vars berg fram till Austral-Alperna i Victoria höra hit. Av den paleozoiska tidens avlagringar finnas alla formationerna utom devon; stenkolsperiodens kolförande lager anträffas i ö. A. och på Tasmanien. I Nya Syd-Wales äro dessa särdeles mäktiga. Av mesozoiska bildningar märkas särskilt den yngre krittidens, som bilda en del av den s. k. ökensandstenen i det inre av n., s. och v. A. Tertiära bildningar hava bl. a. stor utbredning inom Murrayflodens



Regnskog i s.ö. Australien.

område, kvartära i kustområdena vid Carpentariaviken. I Austral-Alperna spåras forntida nedisning. Verksamma vulkaner saknas numera på Australkontinenten och Tasmanien; under medel- och senare tertiär tid hava dock sådana varit i verksamhet. De östaustraliska bergskedjorna uppbyggas inom vissa delar av basaltisk lava. — A. är rikt på metaller. Mest är det känt för sina guldförekomster, som skapat stor invandring. Guldets uppträder dels som korn i flodavlagringarna, dels insprängt i gångar i den fasta berggrunden. Redan genom de 1851 funna guldfyndigheterna i Austral-Alperna kom A. att räknas till världens främsta guldländer; numera bearbetas ännu rikare guldfält i Väst-Australien. A. har, som ovan nämnts, rika stenkolsfyndigheter främst i Nya Syd-Wales. Tenn förekommer i Queensland; i övrigt finnas i A. nästan alla nyttiga mineral. Syd-Australien är ett av världens främsta kopparländer. Även silver och bly utföras. — *Klimat.* Australkontinenten, som ungefär på mitten skäres av Stenbockens vändkrets, har i sina norra delar tropiskt klimat med blott två årstider, en regntid från nov. till april, då den fuktiga nordvästmonsunen

bläser, och en torrtid från maj till okt. med sydvästmonsun. I kontinentens s. delar härskar ett subtropiskt klimat med synnerligen ogynnsam regnfördelning. Sydöstpassaden medför visserligen regn, särskilt i s.ö., men då den överstigit bergen och når det inre, har den redan avlämnat sin fuktighet. A:s inre har därför synnerligen ringa nederbörd, som faller i enstaka, häftiga skyfall, då vida sträckor för några dagar kunna sättas under vatten. Dessemellan råda svåra torrtider. Av temperatursiffror kunna nämnas Melbournes vintertemp., som för juli visar $+9^{\circ}$, och dess sommartemp., jan., med $+20^{\circ}$. I det inre stiger januari-medeltalet till $+30^{\circ}$. — *Djurvärld.* A:s fastland jämte omkringliggande öar, Stilla havets övärld och indo-malajiska arkipelagen fram till Moluckerna och Celebes bilda den djurgeografiska regionen notogea (jfr Djurgeografi). Denna har en synnerligen egenartad fauna. Av däggdjur finnas de endast inom denna region (fastlandet, Tasmanien, Nya Guinea) levande kloakdjuren, de endast här och i Amerika förekommande pungdjuren (fastlandet, Tasmanien, Nya Guinea och indo-malajiska övärlden) och slutligen av högre däggdjur endast dingon samt ett fåtal



Savannskog av Eucalyptus och Acacia, Väst-Australien.

arter fladdermöss och gnagare (råttor och möss). Vid kusten av Indiska oceanen lever dessutom dugongen. Dingon anses ha inkommit tillsammans med människan i förhistorisk tid. I våra dagar ha införts de vanliga husdjuren, vilka i vissa trakter nu äro förvildade. Ett svårt skadedjur är den likaledes införda kaninen. Den ursprungliga djurvärlden är därför numera starkt uppblandad och måste i vissa fall t. o. m. skyddas mot utrotning. Regionens fågelfauna är betydligt rikare än däggdjursfaunan och utmärkes likaledes av förekomsten av talrika, endast här förekommande former. Hit höra paradisfåglarna, lyrfågeln, talegallahönsen m. fl. Talrikt företrädda äro duvor och papegojor (kea, kakaduor). Vidare må nämnas skratrfågeln, svarta svanor och kasuarer, emuer och, på Nya Zeeland, kivin. Fasaner, gamar, hackspettar och äkta finkar saknas. Kräldjuren äro talrikast representerade av ormar och ödlor. På Nya Zeeland förekommer bryggödlan. Stjärtgroddjur sak-



Australnegrer sysselsatta med tatuering.



Infödningar på fiske. N. Queensland.

nas. Av fiskar märkas särskilt en lungfisk. (För den närmare utbredningen se under djurnamnen.)

— *Växtvärlden* visar stor rikedom på endemiska arter, särskilt i s.v., där 82 % av fanerogamerna äro endemiska. Utmärkande för A. äro de berömda skogarna av *Eucaly'ptus*, som med sina vertikallställda blad skänka blott ringa skugga. De förekomma särskilt i s.v. och ö. Karaktäristiska äro vidare de bisarra grästräden, akasior med fylloidier, talrika proteaceer, *Melaleu'ca*, *Casuar'ina* m. fl. I n. A. förekomma tropiska regnskogar, som påminna om s. Asiens. Regnskogar förekomma även på ö. kusten men bli där söderut alltmer artfattiga. I s.ö. A:s och Tasmaniens skogar växa talrika ormbunkträd. I s. och i det inre av A. utbreda sig stora savanner, stäpper och öknar och s. k. scrubs. Savannerna med inströdda grästräd, eukalypter l. proteaceer lämna utmärkta beten. På stäpperna växa stickande gräs (*Trio'dia*), *Casuarina*, på salthaltig mark den buskformiga *A'triplex nummula'ria* m. fl. Scrubs äro en för A. utmärkande buskformation med *Aca'cia*, *Eucalyptus* m. m. De förekomma sär-



Halsband och amuletter från n. Queensland.

skilt i det inre av s.v. A. — En särställning intar Nya Zeeland, vars flora närmast påminner om Söderhavsöarnas. Ny-zeeländskt lin är där inhemskt. I övrigt saknar A. nästan alldeles inhemska kulturväxter. Jfr Växtgeografi. — *Urbefolkning.* A:s urinvånare, de s. k. australnegrerna, bilda med den nu utdöda befolkningen på Tasmanien en egen folkgrupp. De stå betydligt lägre än befolkningen på öarna i Stilla havet. Hudfärgen är mörk, brungul till svart, och håret krusigt. För australnegern kännetecknande drag äro därjämte framspringande ögonbryn, små, djupt liggande ögon, kort och bred näsa med breda näsvingar samt tjocka läppar. Kroppslängden växlar mellan 1,50—1,80 m. De äro uppdelade i

stammar, i fejd med varandra, ha flera språk, vilka synas besläktade sinsemellan och äro flerstaviga. Australnegrerna gå i allmänhet nakna och bära hårprydnader av fjädrar. Tatuering förekommer. Boningarna äro primitiva, ehuru i n. ett papuanskt inflytande förmärkes i bättre byggda hyddor. Deras vapen äro spjut, klubba och bumerang. De äro nomadiserande, sakna husdjur och bedriva ingen som helst odling. Urbefolkningen var förr icke föremål för folkräkning. Den uppskattades till 150,000 individer 1911, medan en mera omsorgsfull räkning 1921 gav endast 60,000. Av dessa ha de vita tagit c:a 20,000 i sin tjänst; de övriga äro i allmänhet nomader. — *Näringsar, handel, samfärdsmedel.* Näringslivet har på senare tider utvecklats sig synnerligen hastigt. A. är numera, näst Indien, det förnämsta koloniområdet i Britt. riket. Genom européerna hava nästan samtliga europeiska och många tropiska kulturväxter hit överflyttats och i synnerhet i s.ö. blivit föremål för odling. Produktionen av spannmål, särskilt vete, är betydande, liksom också frukt-, vin- och sockerrörsodlingen. Boskapsskötseln (får och nötkreatur) är A:s viktigaste näring. A. behärskar nu världsmarknaden av ull; hudar, talg, smör och fruset kött exporteras i stor skala. Angående bergsbruket se avd. Geologi. Av industri är endast att nämna kvarn- och ölundustri,

Folkmängd (vita).

1871	1,7 mill.
1881	2,3 »
1891	3,2 »
1901	3,5 »
1911	4,5 »
1921	5,4 »

Folkraiser.

	1901	1911
Vita	3,774,000	4,455,000
Kineser	33,000	26,000
Japaner	4,000	4,000
Hinduer o. singaleser	5,000	4,000
Urbefolkning		se ovan

Produktion (mill. kr.).			Kreatursstock (¹ / ₃ 1919).	
	1910	¹ / ₇ 1919— ³⁰ / ₆ 1920		
Åkerbruk	715,5	1,300,2	Hästar	2,5 mill.
Boskapsskötsel	1,025,9	1,963,1	Nötkreatur	12,7 »
Mejerihantering etc.	313,0	698,9	Får	87,0 »
Skogsbruk och flske	86,2	355,0	Svin	0,9 »
Gruvdrift	417,9	183,1		
Industri	820,8	1,766,9		
Hela produktionsvärdet	3,379,3	6,267,2	Ullproduktion ¹ / ₇ 1918— ³⁰ / ₆ 1919:	298,000 ton, värda 765 mill. kr.
Totala arean av odlad jord ¹ / ₇ 1918— ³⁰ / ₆ 1919				5,4 mill. har
Åkerbrukets avkastning samma år				1,045 » kr.
Skogarnas totala area » »				41,2 » har
Därfv timmerskog				5,7 » »

Kol- och metallproduktionen ¹/₇ 1918—³⁰/₆ 1919 hade ett värde av 471 mill. kr., därfv: guld 97 mill. kr.; silver och bly 110 mill. kr.; koppar 80 mill. kr.; tenn 26 mill. kr. och kol 110 mill. kr. Guldproduktion 1919: 33,241 kg.

Den odlade jordens användning och avkastning.

	Areal (1,000-tal har)		Avkastning	
	¹ / ₇ 1912— ³⁰ / ₆ 1913	¹ / ₇ 1918— ³⁰ / ₆ 1919	¹ / ₇ 1912— ³⁰ / ₆ 1913	¹ / ₇ 1918— ³⁰ / ₆ 1919
			1,000-tal hl.	
Vete	2,970	3,237	33,434	27,493
Havre	354	311	3,135	3,795
Korn	73	103	1,403	1,732
Majs	127	116	3,037	2,512
			1,000-tal ton	
Hö	1,302	1,090	3,955	2,894
Potatis	52	45	418	260
Sockerrör	63	69	1,135	1,780
Vin	25	28	—	(druvor) 122
Frukt		107		(mill. kr.) 91,6

Viktigaste import- och exportvaror ¹/₇ 1918—³⁰/₆ 1919.

Värde i mill. kr.

Import:		Export:	
Textilvaror ¹	674,7	Ull	769,8
Maskiner	70,6	Vete	204,0
Järn- och stålplåt och -bleck	34,6	Mjöl	104,7
Vitbleck	38,3	Skin och hudar	79,1
Fordon m. m.	41,0	Köttkonserver	67,8
Metallmanufakturvaror	121,1	Smör	57,5
Papper m. m.	78,7	Bly	52,0
Kemisk-tekn. prod.	228,7	Oxkött	44,5
		Koppar	43,1
		Läder	37,7
		Talg	39,1
		Silver	34,8
		Sylter	33,3
		Färkött	23,8

Importens hela värde 1918—19 1,840 mill.kr.
1919—20 1,750 » »

Exportens hela värde 1918—19 2,050 mill.kr.
1919—20 2,680 » »

Handelsflottans tonnage.

1913 436,000 ton; 1916 402,000 ton; 1919 358,000 ton.

Australiens handel med Sverige 1919.

Export:		Import:	
Spannmål och prod. därfv	27,90 mill. kr.	Trävaror	1,70 mill. kr.
Hudar, skinn m. m.	0,26 » »	Pappersmassa, papp, papper	3,40 » »
Övriga exportvaror	0,12 » »	Kemikalier	0,57 » »
		Metaller, arbeten därfv	0,25 » »
		Fartyg, fordon, maskiner	1,76 » »
		Övriga importvaror	0,04 » »
Exportens totala värde	27,70 mill. kr.	Importens totala värde	7,72 mill. kr.

socker- och köttkonservfabrikation. Handeln går huvudsakligen över Storbritannien. De närmsta sjöstäderna äro Sydney, Melbourne och Freemantle (med Perth). Järnvägarna, som började anläggas 1850, bilda ett sammanhängande nät i ö. och ett i v. Spårvidden är emellertid olika inom olika stater, varför även handeln mellan de skilda staterna inbördes fortfarande sker genom kustfart. Transaustraliska järnvägen, Port Augusta—Kalgoorlie, en normal-spårig sammanbindningslinje mellan ö. och v. A., färdigbyggd 1917, torde komma att bliva en viktig samfärdselled mellan Stilla och Indiska oceanerna. Av direkta ångbåtslinjer till A. kan nämnas en svensk linje (sedan 1907), ägd av "Transatlantic" i Göteborg. — *Upptäckthistoria.* A. upptäcktes av européer i början av 1600-t., men det dröjde länge, innan man lärde känna det nya landets natur och storlek. 1606 hade spanjoren L. de Torres färdats fram genom Torres' sund, och samma år trängde holländaren W. Janszen ned i Carpentaria-viken. Genom holländaren Tasmans färd 1642 s. om A., varvid Tasmanien upptäcktes, konstaterades, att A. ej var en utskjutande del av det legendariska Australlandet, som man trott utbreda sig runt hela jorden på s. halvklotet. Delar av v. kusten upptäcktes av engelsmannen W. Dampier 1699, men först genom James Cooks resor utforskades den helt okända ö. kusten av kontinenten. Cook tog 1770 A. i besittning för England och gav det namnet Nya Syd-Wales. Ända till 1798 trodde man, att Tasmanien eller Van Diemens land, som ön då kallades, sammanhängde med fastlandet. Vid 1800-t:s början voro visserligen huvuddragen av A:s kustkonturer kända, men det inre var ännu fullständigt obekant. Invandringen av vita började 1788, då c:a 800 brottslingar deporterades till Botany Bay, varifrån de förflyttades till Port Jackson, där grunden till det blivande Sydney lades. Det inre A:s utforskande har till största delen genomförts av australierna själva. De första upptäcktsfärderna skedde redan i början av 1800-t. Wentworth trängde 1813 över Blå bergen och fann de översta grenarna av floderna Murray och Darling, och redan 1829 blev Murraysystemet utforskat till mynningen av Ch. Sturt. Adelaide anlades i denna trakt 1836. Genom E. J. Eyres vågsamma expeditioner 1839—41



Guldgrävare i Väst-Australien.

rades, att A. ej var en utskjutande del av det legendariska Australlandet, som man trott utbreda sig runt hela jorden på s. halvklotet. Delar av v. kusten upptäcktes av engelsmannen W. Dampier 1699, men först genom James Cooks resor utforskades den helt okända ö. kusten av kontinenten. Cook tog 1770 A. i besittning för England och gav det namnet Nya Syd-Wales. Ända till 1798 trodde man, att Tasmanien eller Van Diemens land, som ön då kallades, sammanhängde med fastlandet. Vid 1800-t:s början voro visserligen huvuddragen av A:s kustkonturer kända, men det inre var ännu fullständigt obekant. Invandringen av vita började 1788, då c:a 800 brottslingar deporterades till Botany Bay, varifrån de förflyttades till Port Jackson, där grunden till det blivande Sydney lades. Det inre A:s utforskande har till största delen genomförts av australierna själva. De första upptäcktsfärderna skedde redan i början av 1800-t. Wentworth trängde 1813 över Blå bergen och fann de översta grenarna av floderna Murray och Darling, och redan 1829 blev Murraysystemet utforskat till mynningen av Ch. Sturt. Adelaide anlades i denna trakt 1836. Genom E. J. Eyres vågsamma expeditioner 1839—41



Fårhjord i Queensland.

dels upptäcktes de stora avlopps-lösa sjöarna i kontinentens inre, dels undersöktes det australiska ökenområdets randzon fram till Albany vid sydkusten. Från denna tid datera sig ökenfärderna i A:s inre. Skickliga forskning gjordes av Ch. Sturt, L. Leichhardt m. fl., och efter flera resor lyckades slutligen J. M'Douall Stuart 1862 genomtvära kontinenten, ungefär där den nuvarande överlandstelegraflinjen numera framgår. Denna anlades 1870—72 och har sedan varit bas för fortsatta expeditioner till de v. ökenområdena. Ödemarkerna genomtvärades här av P. E. Warburton 1873, J. Forrest 1874, E. Giles 1875, D. Lindsay och D. Carnegie på 1890-t. Av A. återstå ännu stora områden, som ej äro undersökta. — *Politisk indelning.* Hela kontinenten tillhör Australiska statsförbundet, *Commonwealth of Australia*, en av 6 australiska kolonier: Victoria, Nya Syd-Wales, Queensland, Syd-Australien, Väst-Australien och Tasmanien sedan 1901 bestående statssammanslutning, ingående som dominion i det brittiska imperiet. I förbundet inräknas ett mindre förbundsområde, där dess ännu ej färdigbyggda huvudstad Canberra är belägen, och det stora Nord-Territoriet, som ännu ej är tillräckligt bebyggt för att bilda en egen stat. I statsförbundet ingår dessutom som territorium ö. Nya Guinea. Den brittiske konungen representeras av en generalguvernör, och denne har vid sin sida en parlamentarisk ministär. Generalguvernören utövar den lagstiftande makten i förening med förbundsparlamentet, som består av en senat och represen-

tanternas hus. Senaten består av minst 6 valda ombud för var stat; representanthuset har dubbelt så många medlemmar som senaten. Representanterna väljas enligt allmän rösträtt för män och kvinnor. De *enskilda* australiska staterna hava var och en sin egen av konungen tillsatta guvernör, egen regering och eget parlament i två hus, som avgöra frågor av lokal betydelse. — *Historia.* Efter de första invandrarna 1788 (se ovan sp. 874) följde snart nya skaror deporterade, till vilka fria immigranter i allt större antal sällade sig. Vid 1800-t:s mitt upphörde förbrytartransporterna, samtidigt som en kraftig frivillig immigration vidtog, främjad av upptäckten av guldfyndigheter i Victoria och sedan av den hastigt uppblomstrande boskapsskötseln. 1855 erhöilo kolonierna utsträckt politiska friheter, men inga gemensamma band förenade dem. 1859 funnos fem stater. Först på 1880-t. uppstod tanken på ett statsförbund, som skulle tillvarata A:s gemensamma intressen. 1895 föreslog Nya Syd-Wales' statsminister, George Reid, att ett gemensamt konvent skulle sammankallas för att utarbeta en förbunds författning. Detta sammankallades 1897, och ett förslag utarbetades, som sedermera godkändes av de enskilda staterna och av det brittiska parlamentet och under namn av *Commonwealth Act* (1900) kom att bilda grundvalen för statsförbundet. Det första parlamentet, som sammanträdde 1901, var delat på tre partier, protektionister under ledning av den förste premiärministern, sir Edmund Barton, de frihandelsvänliga under sir George Reid och arbetarpartiet

170 fr. Greenwich

TRALIEN CEANIEN

ENFÖRKLARING

uvudkartan

ttningar (Br.)

" (Fr.)

" (Ned.)



under J. C. Watson. På grund av de båda förstnämndas inbördes jämvikt kom redan från början arbetarpartiet att spela en betydelsefull roll, vilket det gjort i ökad grad senare genom stark frammarsch vid valen. Sedan Watson dragit sig tillbaka från partiledningen, övertogs denna av Andrew Fisher. Efter upprepade ministerskiften, föranledda av den osäkra partiställningen, bildade Fisher efter en betydande valseger 1910 regering, lyckades icke utan svårigheter hävda sin ställning till 1913, då han fick vika för de frihandelsvänligas nye chef, Joseph Cook, men fick redan 1914 efter en ny valseger återtaga ledningen av ministären, vilken han dock kort efteråt lämnade till sin medhjälpare W. M. Hughes för att själv ss. Australiens "high commissioner" bege sig till London. Under dessa år hade regeringen haft att möta en mängd svårigheter på arbetsmarknaden och med kraft bekämpat strejkoroligheter på olika håll. Ett flertal skyddstullar hade införts, med större l. mindre förmåner beviljade åt det brittiska moderlandet och dess kolonier. En särskild australisk flotta hade efter 1909 börjat byggas i stället för att A. förut lämnat penningbidrag till den brittiska flottan. Under världskriget hjälpte A. moderlandet på ett verksamt sätt. Vid krigsutbrottet igångsattes en fullständig nyuppsättning av en armé uteslutande på frivillighetens väg. Inom ett år hade 100,000 man värvats, och vid krigets slut hade sammanlagt 420,000 man — $\frac{1}{12}$ av befolkningen — varit under fanorna, därav 320,000 helt i aktiv tjänst. Jämte nyzeeländarna utmärkte sig kåren Anzac (se d. o.)

under Gallipolifälttåget 1915; de så småningom till fem uppgående australiska infanteridivisionerna kommo sedermera till användning på västfronten. Australiskt kavalleri utmärkte sig även i Palestinafälttåget 1917—1918. Förlusterna under världskriget voro synnerligen stora: 58,000 döda och 152,000 sårade. Den vid krigsutbrottet befintliga flottan förstärkte så småningom de brittiska sjöstridskrafterna i Nordsjön. Numera finnes i A. en milisartad härorganisation, grundad på allmän värnplikt, som dock gäller endast i fråga om hemlandets försvar. Grunddragen härtill voro uppgjorda före världskriget. Den energiska krigspolitiken är till stor del Hughes' verk. Trots många inre slitningar (skärpt förhållande till arbetarpartiet) har denne kunnat upprätthålla sin ställning som premiärminister (dock med betydande rekonstruktioner av ministären). Vid fredskonferensen i Paris 1919, där han var A:s ombud, framförde han stora ersättningskrav och ville bl. a. annektera tyskarernas f. d. kolonier i Stilla havet. Han måste dock nöja sig med att A. fick mandatet över de tyska kolonierna s. om ekvatorn utom Samoa-öarna och Nauru. Utrikespolitiskt har A. kommit i en stark motsättning till Japan på grund av en sträng lagstiftning mot japansk invandring.

Australnegrer, se Australien sp. 869 f.

Austra'sien, östriket, kallades på merovingernas tid den östra, huvudsakligen av germanska stammar bebodda delen av frankiska riket. Dess huvudstad var Metz. Den karolingiska ätten

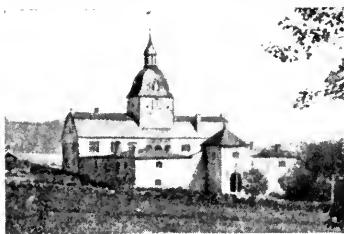

Austråt.

härstammar från A. Jfr Neustrien.

Au'stria, latiniserat namn på Österrike.

Austrvegr, österväg, en i fornisländsk litteratur vanlig benämning på länderna ö. om Östersjön.

Austråt, Östråt, ett av Norges fåtaliga större herresäten, beläget på n. stranden av Trondhjemsfjorden, omtalat redan på Olav Tryggvasons tid. Den senaste huvudbyggningen uppfördes av Ove Bielke omkr. 1650 i praktfull barock men med en del av den medeltida träskulpturen bevarad; den skadades svårt av åskslag 1916.

Ausås, socken i Kristianst. l., pastorat i Lunds stift. 1,400 inv.

Autark (av grek. *auto's*, själv, och *arkein*, härskä), självhärskare. — **Autarki'**, envælde; i moralläran oavhängighet av yttre ting, det att vara sig själv nog, vilket fordrades av kyniker och stoiker; i dogmatiken Guds egenkap att vara nog i sig själv, *sufficie'ntia*.

Autecisk, detsamma som autoecisk.

Autentisk (grek. *autentiko's*), äkta, pålitlig.

Auteuil [ätö'j], stadsdel i Paris på högra Seinestranden vid Boulogneskogen, känt för en där anlagd kapplöpningsbana. Var före 1860 en by, där många av

Frankrikes litterära storheter hade sommarbostäder.

Auto (av grek. *auto's*, själv) brukas i en mängd sammansättningar i betydelsen själv, självverkande, självständig, egen; vanlig förk. för automobil.

Auto (plur. *autos*, av lat. *a'ctus*, akt) kallades i Spanien det medeltida dramat med religiöst innehåll. *Autos al nacimiento* uppfördes vid julen och *autos sacramentales* vid Kristi lekamensfest. De fortlevde ända till 1765, då de förbjödos.

Autobiogra'f (av grek. *auto's*, själv, *bi'os*, liv, och *gra'fein*, skriva), person, som själv författar sin levnadsbeskrivning. — **Autobiografi'**, självbiografi.

Autodafé (port., av lat. *a'ctus f'dei*, troshandling), urspr. kungörandet av inkquisitionens dom över kättare och otrogna, sedermera också exekutionen av straffet. Till A. hörde regelbundet en procession av de dömda, bland vilka också fördes bilder av sådana som dömts frånvarande och liken av dem som dött under de pinliga förhören; de dömda voro härvid klädda i dräkter, på vilka lågor och djävlar voro målade. Dödsstraffet utfördes i regel

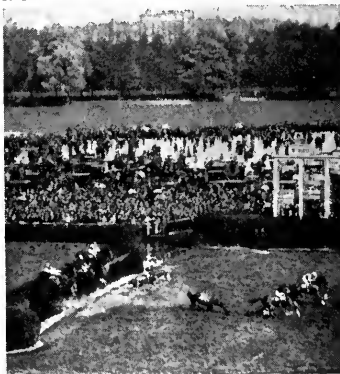

Kapplöpfung vid Auteuil.

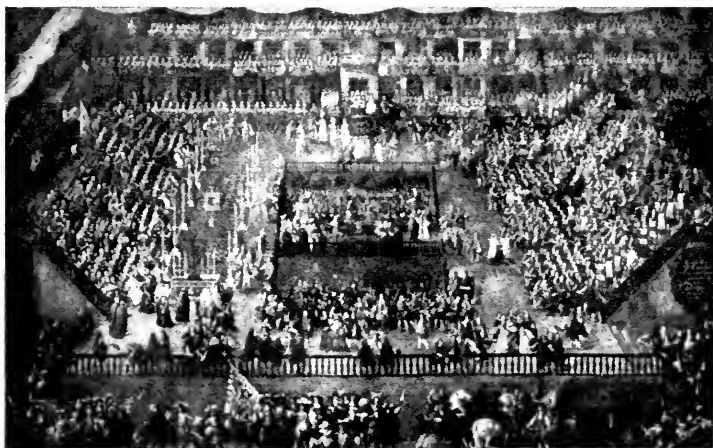

Autodafé i Madrid 1680. Målning av F. Rizl.

genom att delinkventerna levande brändes; de som i sista stunden avsvuro sin villfarelse åtnjöto förmånen att strypas, innan bålet antändes. Även bilderna av dem som kunnat sätta sig i säkerhet och liken av de döda brändes. Autodaféer ha i de katolska medelhavsländerna förekommit ända in på 1800-t. Deras glansperiod var motreformationens tidevarv, då de, särskilt i Spanien, Portugal och Italien, hörde till de oftast återkommande och mest uppskattade folkfesterna.

Autodida'kt (av grek. *auto's*, själv, och *dida'skein*, lära), självbildad.

Autoe'cisk (grek. *auto's*, själv, och *oi'kos*, -hem), se Rostsvampar.

Autofy't (grek. *auto's*, själv, och *fyto'n*, växt), se Assimilation.

Autogami', se Pollination.

Autogra'f (av grek. *auto's*, själv, och *gra'fein*, skriva), egenhändig skrivelse, i synnerhet av

märkliga personer, antingen ett helt dokument eller blott en namnteckning. Ett m. p. efter namnet (se ill. 2 och 5) är förkortning för *ma'nu pro'pria*, med egen hand. Autografsamlingar omtalas redan under antiken. Affärsmässig handel med autografer har medfört förfalskningar i stor skala. Handböcker med anvisningar och faksimilen av äkta autografer ha utgivits till ledning för samlare.

Autoinfektio'n (grek. *auto's*, själv, och lat. *infe'ctio*, besmittelse), överförande av levande smittämne (maskägg, bakterier) från en sjukdomshärd till andra delar av samma organism.

Autointoxikatio'n (grek. *auto's*, själv, och *toxiko'n*, gift), självförgiftning, d. v. s. förgiftning med av organismen själv producerade ämnen, kan uppkomma antingen genom bristande utsöndring och därav följande anhopning av normala ämnesomsättningsprodukter (urinförgiftning, gulsot, se d. o.) eller ock genom överproduktion

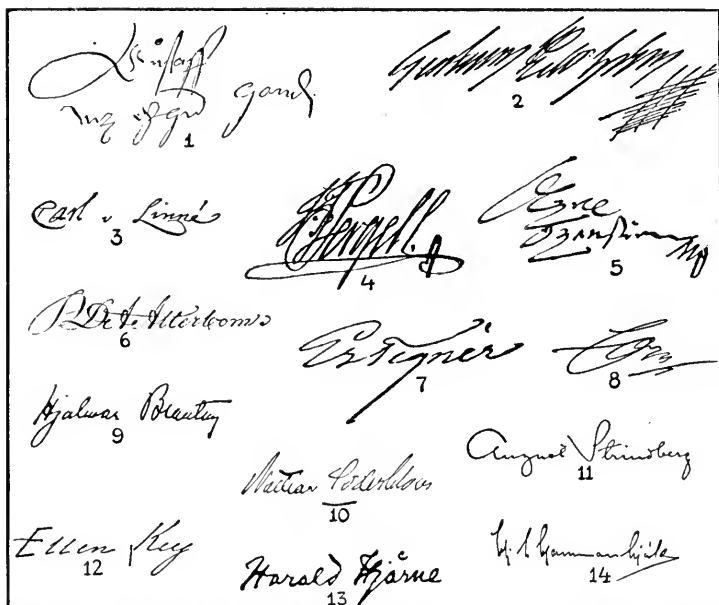

Några svenska autografer. 1. Gustav I ("med egen hand"). 2. Gustav II Adolf. 4. J. T. Sergel. 5. Axel Oxenstierna. 8. Anders Zorn. 14. H. Hammarskjöld.

av ämnen genom sjukligt stegrad verksamhet hos ett organ, t. ex. sköldkörteln vid Basedows

sjukdom (se d. o.). Slutligen kunna alltigenom främmande ämnen upptagas i blodet, ss. vid abnormt stegrad förruttnelse inom tarmkanalen.

Autoklav (av grek. *auto's*, själv, och lat. *clavus*, plugg), kittel, i vilken kokning sker under tryck, åstadkommet genom kittelns tillstängande med ett lock. A. användes ofta i den kemiska industrien och inom bakteriologien för sterilisering av näringssubstrat, i kirurgien för sterilisering av förband, material o. d.

Autoko'r, se Växternas spridning.

Autokra't (av grek. *auto's*, själv, och *kratein*, härska), själv-

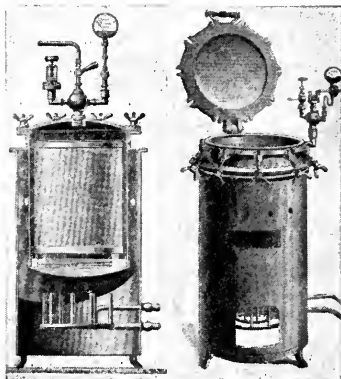

Autoklaver för laboratoriebruk. Uppvärmning med gaseldning.

härskare. — Autokrati', självhärskardöme.

Autokto'n (grek. *auto's*, själv, *hton*, jord), urinnevånare. — Djurform, som uppstått inom det område, där den förekommer; har den däremot dit invandrat, säges den vara heterokton l. en immigrant.

Automa't (av grek. *auto'matos*, av egen rörelse) kallas en mekanisk anordning, som genom (oftast osynligt) anordnad utlösning av en spärr e. d. självständigt uträttar vissa mekaniska funktioner. Utlösningen sker genom inverkan av ett lätt tryck eller en lindrig dragning. A. har även blivit benämning för s. k. automatrestauranter.

Automatgevär, se **Gevär**.

Automati' (grek. *auto'matos*, av egen rörelse) betecknar i fråga om ett organ, att det för sin verksamhet ej kräver utifrån (från centrala nervsystemet) kommande impulser. Ett typiskt exempel därpå är hjärtat, som, även uttaget ur kroppen, fortsätter att slå med sin givna rytm vid gynnsamma miljöförhållanden under längre tid. — A. hos ett hjärncentrum innebär, att det samma är undandraget viljans inflytande, som fallet är med det s. k. andningscentrum. Andningsrörelserna kunna i och för sig behäskas av viljan, men vid en viss grad av kolsyreanhopning i blodet träder det automatiska andningscentrum i verksamhet, och andningsrörelsen kan då icke längre undertryckas. — Slutligen förekommer A. som symptom vid vissa sinnes- och nervsjukdomar även i fråga om rörelser, som normalt utlösas av viljan.

Automobil (av grek. *auto's*, själv, och lat. *mo'bilis*, rörlig),

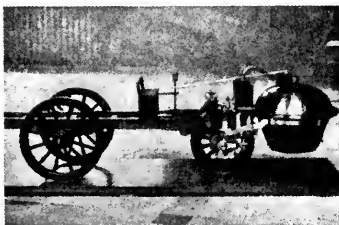

Cugnots ångvagn.

landsvägsfordon, framdrivet av på fordonet varande motor. På grund av drivkraftens art skiljer man mellan ång-, elektriskt och explosionsmotor-drivna vagnar. Ångvagnen, som är den äldsta typen, konstruerades i praktiskt användbar form först av Cugnot 1769 och har senare utvecklats i en mängd typer, som emellertid knappast slagit igenom. Fastän ångvagnen är lättskött och dess detaljer i övrigt relativt enkla, medför dock användandet av ångpannor åtskilliga stora olägenheter. Dock ha ångdrivna lastvagnar fått en viss betydelse, särskilt i England och Tyskland. *Elektriska* A. ha heller icke kommit till vidsträckt användning, icke ens sedan lätta och mot yttre åverkan motståndskraftiga ackumulatorer uppfunnits. Ackumulatorerna måste ofta laddas, och så länge icke planmässigt anlagda laddningsstationer fin-

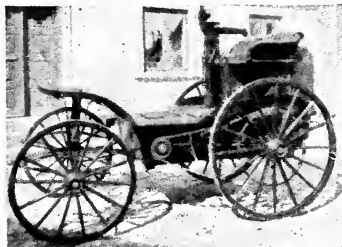

Den första i Sverige tillverkade automobilen.

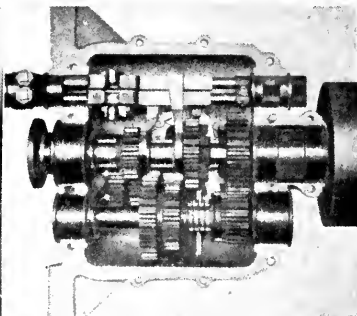
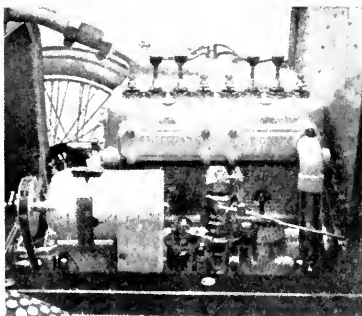

T. v. Fyrcylindrig automobilmotor med förgasaren och dynamon. T. h. Växellådan till cardandrivna automobil.

nas, torde denna automobiltyp mindre väl ägna sig för trafik. A., drivna av *explosionsmotorer*, främst *bensinmotorer*, ha genomgått en hastig utveckling till den fulländade typ, våra dagars A. erbjuder. Som den bensinmotordrivna A:s uppfinnare räknas den tyske ingenjören G. Daimler, 1885, ehuru automobilfabrikationens utveckling sedermera försiggått huvudsakligen i Frankrike. I senare år ha amerikanska märken blivit allmänna även i Europa. — Automobilmotorn är så gott som alltid en flercylindrig 4-takts bensinmotor, mera sällan luftkyld, allmännast vattenkyld, varvid kylvattnets cirkulation åstadkommes antingen med en

särskild av motorn driven centrifugalpump eller av skillnaden i specifik vikt mellan det uppvärmda och det avkylda vattnet (termosifon-system). Vattnets återkylning sker i ett framtill å A. varande kylelement, där luften omspolar det system av tunnväggiga rör, varigenom vattnet flyter. Särskilt viktiga delar av A. äro förgasaren och tändapparaten (se dessa ord). Avloppsgaserna, som, när de utblåsas från cylindrarna, ännu besitta ett övertryck på 3 à 4 atmosfärer, passera, innan de utsläppas i fria luften, en ljuddämpare, bestående av ett expansionsrum, vari trycket reduceras, varefter gaserna utströmma genom ett antal fina hål. — Cylinderkannornas rörelse överföres medelst vevstakar på en med svänghjul och vevslänger försedd motoraxel, vilken ytterligare är delad av en läderkon eller lamellkoppling, så att motorn kan fränkopplas det övriga drivmaskineriet. — Vid fyrhjuliga A. äro så gott som undantagslöst bakhjulen drivhjul. Motoraxelns rörelse överföres till dessa antingen med kedjor (ifall bakhjulen äro hårt be-

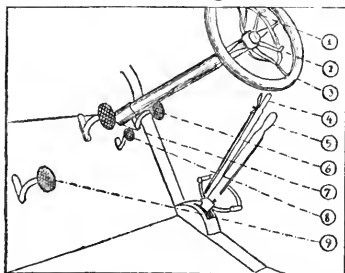

Styr- och regleringsanordningar å automobil. 1. Tändning. 2. Handgas. 3. Ratt. 4. Handbroms. 5. Växelspak. 6. Fotbroms. 7. Kona. 8. Fotgas. 9. Starter.

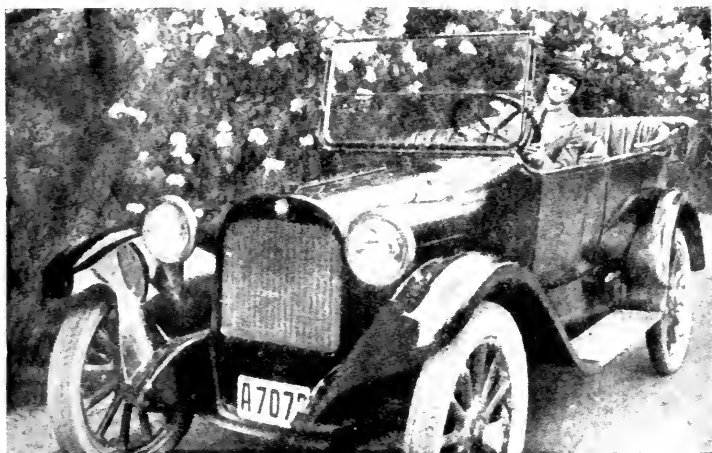

Modern lyxautomobil.

lastade, t. ex. i fråga om lastautomobiler) eller med cardan (vid personautomobiler). Kedjedriften medger ett stort utväxlingsförhållande mellan motor och drivhjul och lämpar sig därför bäst för A. med låg hastighet. — Hastighetsregleringen kan ske dels genom avpassande av den gasmängd, som tillföres motorn, dels genom användande av olika utväxlingsförhållanden mellan motoraxeln och mellanaxeln. Den anordning, varmed sistnämnda reglering åstadkommes, kallas växellådan och innehåller nu nämnda axlar, på vilka ett antal kugghjul äro fästade. Dessa kunna bringas att parvis samarbeta, varvid man i regel har att välja mellan 3 utväxlingsförhållanden. Dessutom innehåller växellådan en extra mellanväxel för backslagning. — Mellanaxelns rörelse överföres till drivhjulen, resp. kedjehjulen medelst skruvhjuls- eller konisk växel. Skruvhjulsväxeln har en mycket tyst gång, men fordrar en

noggrannhet i utförandet, som ej alla fabrikanter hittills ha uppnått. — Då motståndet vid rörelsen ej alltid är lika för de båda bakhjulen, och då dessa vid körning i kurvor röra sig med sinsemellan olika hastigheter, måste de drivas i viss mån separat. Vid cardandrivna A. är därför bakaxeln delad, vid kedjedriverna A. är visserligen bakaxeln hel och hjulen löst lagrade på densamma, men den axel, som uppbär de smärre kedjehjulen, är i stället delad. Bakhjulens rörelse oberoende av varandra regleras med en s. k. differential-



Modern lastautomobil.

v ä x e l. — A. styres med framhjuln, som sitta på var sin axel. Styrningen är vanligen självhämmande, d. v. s. hjulen kunna vridas genom ratten men ej tvärt om. — Smörjningen måste vid maskiner med så hastigt gående, komplicerade och i allmänhet svåråtkomliga delar vara mycket effektiv. Den sker antingen som stänksmörjning med eller utan tryck eller cirkulations-smörjning med pump. — På varje A. skall finnas två bromsar, verkande oberoende av varandra. De äro mest bandbromsar, verkande på bakhjulen. — Ramverket, chassiset, bestod förr av stålrör, numera utföres det oftast av □-balkar av pressad stålplåt. — Vagnshjulen utföras oftast av stål, stundom äro ekrar och hjullötar av trä. Stålträds-ekrar förekomma även, liksom en konstruktion, vari ekrarna ersatts av en cirkelrund stålplåtskiva. Hjulringarna äro av gummi, antingen massiva, eller pneumatiska, bestående av en inner-slang av rent gummi, omsluten av ett däck av tjockare, hårdare och mot nötning motståndskraftigt gummi. Under världskriget gjordes försök att ersätta gummiringarna med fjädrande ekrar, en konstruktion som efter fredsslutet funnit föga användning. — Vagnskorgen, karosseriet, har utbildats i en mångfald former, efter vilka A. benämnas öppen, halvtäckt eller täckt. — Trehjuliga A. ha under namnen "Phänomobil", "Cyklo-nett" m. fl. under senare tid blivit använda förnämligast till lättare lasttrafik. De ha framhjulet drivet av luftkylda 2—4-cylindriga motorer. — I Sverige funnos vid utgången av 1921 25,448 A., varav i Stockholms stad 4,028, i

vilka siffror ambulans-, brandkårs- och övriga specialtyper ej inräknats. Tillverkningen av A. i Sverige har aldrig nått den omfattning, att den i större grad kunnat tränga importen tillbaka. Svenska vagnar anses i regel för tunga och för dyrbara. 1919 importerades till Sverige 3,800 A.

Automobilkåren, se Frivilliga automobilkåren.

Automobiltrafik. För A. i Sverige gäller kungl. förordning av 30 juni 1916 med senare tillkomna ändringar. A. övervakas i varje län av K. B., som förordnar ett erforderligt antal automobilbesiktningmän för en tid av tre år. Vill någon bruka automobil (l. motorcykel med en vikt överstigande 50 kg.) till trafik inom landet, skall automobilen registreras hos K. B. i det län, vari ägaren är bosatt, l. i det län, vari automobilen företrädesvis kommer att användas. Före registreringen skall besiktningmannen tillse, att automobilen motsvarar de i trafiksäkerhets-syfte tillkomna bestämmelserna. Efterbesiktning skall företagas under vart tredje kalenderår samt för automobiler i yrkesmässig trafik under varje kalenderår. Vid registreringen tilldelas ägaren ett igenkänningsmärke, som gäller för trafik i hela riket och skall placeras fram och bak på automobilen på ett i ögonen fallande sätt. I igenkänningsmärkena ingå nummer samt någon



Lagenligt igenkänningstecken och nationalitetsplåt å automobil.

av följande bokstäver: *A* (Sthlms stad), *B* (Sthlms l.), *C* (Uppsala l.), *D* (Södermanl. l.), *E* (Östergötl. l.), *F* (Jönk. l.), *G* (Kronob. l.), *H* (Kalmar l.), *I* (Gottl. l.), *K* (Blekinge l.), *L* (Kristianstads l.), *M* (Malmöh. l.), *N* (Hall. l.), *O* (Göteb. l.), *P* (Älvsb. l.), *R* (Skarab. l.), *S* (Värml. l.), *T* (Örebro l.), *U* (Västmanl. l.), *W* (Kopparb. l.), *X* (Gävleb. l.), *Y* (Västernorr. l.), *Z* (Jämtl. l.), *AC* (Västerb. l.), *BD* (Norrb. l.). Vid provkörning av icke registrerad automobil skall på dennas baksida anbringas en på avstånd väl synlig skylt, upptagande ordet "provvagn" samt ägarens namn och hemvist. Har besiktning ej ägt rum, fordras särskilt tillstånd för provkörningen. — *Automobilförare* måste inneha s. k. *körkort*, utfärdat av K. B. För körkortets förvärvande fordras en uppnådd ålder av 18 år (för s. k. yrkeschaufförer 21 år); läkareintyg, att sökanden ej lider av sådan nedsättning i syn- eller hörsel-förmåga eller sådant lyte, som gör honom olämplig som förare; intyg av besiktningsman, att sökanden är fullt förtrogen med konstruktionen, skötseln och manövreringen av automobil samt äger nödig kännedom om gällande författningsföreskrifter om A.; dessutom skall sökanden vara känd för ett nyktert och ordentligt levnadssätt. Körkort kan återkallas för viss tid eller för alltid, om föraren visat sig olämplig att föra automobil. — A. är i allmänhet tillåten på allmän väg med en bredd av minst 3,6 m. samt på gata och torgplats, på enskilda vägar och områden med ägarens eller hans rättsinnehavares tillåtelse; läkare och veterinärer i yrkesutöv-

ning äro fritagna från inskränkande bestämmelser beträffande A. på allmän väg. Högsta *körhastigheten* med personautomobil är på landsväg 40 km. i tim., i stad, köping l. annat tätt bebyggt samhälle 20 km., efter mörkrets inbrott 15 km., i dimma 10 km.; dock gälla hastighetsbestämmelserna ej för brand-, sjuktransport-, polis- och militärautomobiler. — För yrkesmässig A. fordras särskilt tillstånd av offentlig myndighet, som bl. a. äger bestämma, hur många passagerare l. hur stor last, automobil får medföra. Dylik offentlig myndighet är K. B. eller för trafik endast inom stad med närmaste omnejd: för Stockholm överståthållarämbetet, för annan stad poliskammare eller, där sådan saknas, magistraten och, där sådan saknas, stadsstyrelsen. — *Internationella bestämmelser rörande A.* träffades i Paris 1909. F. å. anslöt sig Sverige till konventionen. Automobil i internationell trafik skall förutom det nationella igenkänningsmärket vara försedd med en baktill fäst vit, oval plåt av bestämd storlek, på vilken bilens nationalitet i svarta bokstäver utmärkes: *A* (Österrike), *B* (Belgien), *D* (Tyskland), *E* (Spanien), *F* (Frankrike), *GB* (Storbritannien), *I* (Italien), *S* (Sverige) o. s. v. Internationella körkort, som utfärdas antingen av någon av de fördragsslutande staternas myndigheter eller av en av dylik myndighet erkänd förening med myndighetens påskrift, gälla under ett år. Automobilföraren är skyldig att vid möte eller passerande av åkdon rätta sig efter bruket på orten. De fördragsslutande staterna hava förbundit

sig att utmärka farliga passager med vissa varningstavor.

Autono'm (grek. *auto's*, själv, och *no'mos*, lag), självreglerande, självbestämmande. — **Autonoma nervsystemet**, den del av det centrifugala nervsystemet, som icke är underkastat medvetet viljeinflytande. Det omfattar dels den 10:e hjärnnerven (*vagus*), dels det från centralnervsystemet skilda *sympatiska nervsystemet* (se d. o.). — **Autonomi'** (*Statsr.*), ett icke suveränt samfunds rätt att inom av överordnad statsmyndighet fastställda gränser självt bestämma vissa lagar till reglerande av sina egna, inre angelägenheter. — **Autonom rörelse**, se *Växternas rörelser*.

Autopiano, se *Pianospelapparater*.

Autopsi' (av grek. *auto's*, själv, och *ops*, öga), självsyn, vid operation, resp. obduktion direkt gjord iakttagelse rörande förändringar i den sjuka organismens inre i motsats till den slutledningsvis bildade föreställningen därom, vartill läkaren vid den vanliga undersökningen är hänvisad.

Autosuggestio'n, självsuggestion. Se *Suggestion*.

Autotomi' (grek. *auto's*, själv, och *te'mnein*, skära), självstypning, ett avskiljande av svans, en extremitet l. annan kroppsdel från den egna kroppen. Förmågan av A. finnes hos många ryggradslösa djur men även hos t. ex. ödlor samt begagnas vanligen för att undkomma en fiende. Den sålunda avlägsnade kroppsdelens återbildas sedermera (se *Regeneration*). Häri ligger stundom förklaringen till det för-

hållandet, att t. ex. en kräfta kan ha olika stora "klor".

Autotro'fa organismer (grek. *auto's*, själv, och *trofe'*, näring), se *Assimilation*.



Autotypiklichéer i 70, 100 och 133 linjers raster.

Autotropi'sm (grek. *auto's*, själv, och *tro'pos*, vändning), se **Tropismer**.

Autotypi' (grek. *auto's*, själv, och *ty'pos*, avtryck), dels ett fotokemiskt förfarande för reproduktion av bilder med halvtoner (t. ex. fotografier) till boktrycksändamål, dels den genom detta förfarande åstadkomna klichén. Å den senare är bilden sönderdelad i ett otal små punkter (större eller mindre allt efter bildens mörkare eller ljusare partier), åstadkomna genom att en rutetsad glasskiva (raster) placerats framför plåten vid bildens fotografering. Antalet punkter per ytenhet göres beroende av tryckpapperets kvalitet (se ill.). På denna väg framställas bl. a. även trefärgstryck (se d. o.).

Autun [ätö'ŋ], stad i dep. Saône-et-Loire, Frankrike. Biskopssäte. Många romerska forn-lämningar. 15,000 inv.

Auvergne [åvä'rnj], fordom provins i Frankrike, omfattande nuv. dep. Cantal och Puy-de-Dôme samt en del av Haute-Loire.

v. Auwers, **Arthur**, f. 1838, d. 1915, tysk astronom. Ledde arbetet med den av Astronomische Gesellschaft utgivna stjärnkatalogen.

Auxanome'ter (grek. *auxa'nein*, öka, *me'tron*, mått), apparat för mätning av växters och växtdelars tillväxt. Med den avbildade A. förstoras och överföres växtens tillväxtrörelse till en visare, som ritar en kurva på den sotade cylindern A. Denna rör sig med känd hastighet åt vänster genom ett i U anordnat urverk.

Auxerre [åksä'r], huvudstad i dep. Yonne, Frankrike, vid floden

Yonne. Vacker katedral. 22,000 inv.

Auxi'd, se **Makrillfiskar**.

Auxiliä'r (lat. *auxilium*, hjälp), som lämnar bistånd.

Aux mains [å müŋ], fr., tillhanda.

Auxome'ter (av grek. *auxa'nein*, förstora, och *me'tron*, mått), instrument för bestämning av en kikares förstoring.

Auxospo'r, se **Diatomeae**.

Ava'l, underborgen för betalning av en växel. — **Avalkredit**, borgen, som en bank lämnar för fullgörandet av vissa avtal. — **Avallväxel**, växel, utställd på grund av avalkredit.

Ava'nce [ava'ŋs], fr., försprång, fördel, vinst, förskott. — **Avancement** [avaŋsma'ŋ], framsteg, framryckning, befordran. — **Avance'ra**, gå framåt, göra framsteg, vinna befordran; förskottera.

Avantgarde, benämning på en styrka, som har till uppgift att trygga en under framryckning varande truppkolonn.

Ava'nti, "Framåt", italiensk socialistisk tidning i Milano, grundad i Rom 1897, sedan 1908 den reformistiska riktningens huvudorgan.

Ava'nt-scen, loge närmast scenen.

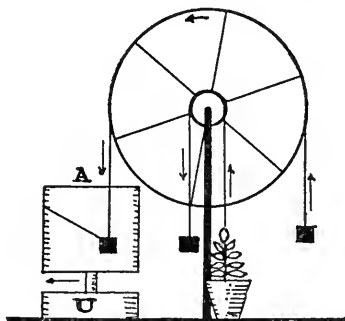

Auxanometer.

Ava'rer, ogo'rer, asiatiskt nomadfolk, som omkr. 460 uppträdde vid Asovskasjön. Under de följande århundradena företogo de upprepade härnadståg mot det östromerska riket och belägrade 626 Konstantinopel, men kastades tillbaka. 796 föll deras läger vid Donau i Karl den stores händer, och 100 år senare voro de utplånade ur historien.

Ava'ricum, se Bourges.

Av-art, se Systematik.

Avaskär, fordom stad vid Blekinges östkust. Det förlorade sin betydelse på 1600-t., då det närliggande Kristianopel övertog dess stadsrättigheter.

Avata'ra, sanskr., "nedstigande", i indiska mytologien framför allt Visjnus tio inkarnationer. Se vidare Indisk mytologi.

d'Augour [davågo'r], Charles de Bretagnon-Dubois, baron d'A., f. omkr. 1600, d. 1657, fransk diplomat. Spelade en framträdande roll i förhandlingarna med Sverige under 1640-t. och blev ambassadör hos Karl X Gustav, i vars polska tåg han deltog.

d'Avaux [davå']. 1. Claude de Mesmes, greve d'A., f. 1595, d. 1650, fransk diplomat, en av de skickligaste, som utgått ur Richelieus skola. A. var ett viktigt verktyg i dennes svenskvänliga, antihabsburgska politik. Han ledde en ambassad till Nordens länder 1634 och var medlare mellan Sverige och Polen i Stuhmsdorf 1635. Med Adler Salvius (se d. o.) avslöt han 1638 och 1641 subsidiefördrag mellan Sverige och Frankrike. I Münster (se Westfaliska freden) var han Frankrikes ombud men

hemkallades kort före fredens avslutande. — 2. Jean Antoine, greve d'A., f. 1640, d. 1709, den förres brorson. Som ambassadör i Holland, England och i Sverige (1693—99) ingrep han verksamt i sin tids politik.

Awa'zu och Walla'sis, vittert ordenssällskap, bildat i Stockholm 1732. Dess sekreterare var Olof v. Dalin.

Avbetalningsköp, avtal, varigenom lösöre säljes mot betalning i särskilda poster på fastställda tider. Dylika affärer äro i Sverige reglerade genom lag av 11 juni 1915, som främst avser att skydda köparna mot oskäliga villkor. Även om avtalet kallas hyresavtal, äger lagen sin tillämpning, om det finnes vara åsyftat, att godsets mottagare skall bli ägare därav. Lagen äger icke tillämpning, när köpeskillingen överstiger 3,000 kr. — Försummar köparen att erlægga avbetalningarna i tid, äger säljaren ej rätt att återtaga godset, med mindre någon post utestår ogulden minst 14 dagar efter förfallodagen och denna post uppgår till minst 10 % eller tills. med förut förfallen ogulden avbetalning utgör minst 5 % av avbetalningspriset. Då så är fallet, behöver säljaren blott anlita s. k. handräckning av ortens utmätningsman (landsfiskal l. stadsfogde). Dock får denne ej bevilja handräckning, med mindre han finner uppenbart, att dröjsmål med betalningen föreligger. Visar köparen sannolika skäl, att godset blivit sålt till oskäligt högt pris, må handräckning ej heller beviljas. Beslut i fråga om handräckning kan överklagas hos överexekutor. Över dennes beslut må ej klagan föras. Är köparen eller säljaren miss-

Avdikningsplan.

Skala 1:4000

Beteckningar.

Öppet dike, som bibehålles	=====
" " " nygräves l. fördjupas	-----
" " " gn.täckdikn. försvinner	=====
Ständike av rör	=====
Grendike " "	=====
Täckdikens bottenlutning	2:1000
Rördiam.: verklum	I II III IV
Nivåkurva	32 ~~~~~
Täckdikens föreskrivna höjdläge	2 20
djup	(1.20)
Vägar	-----

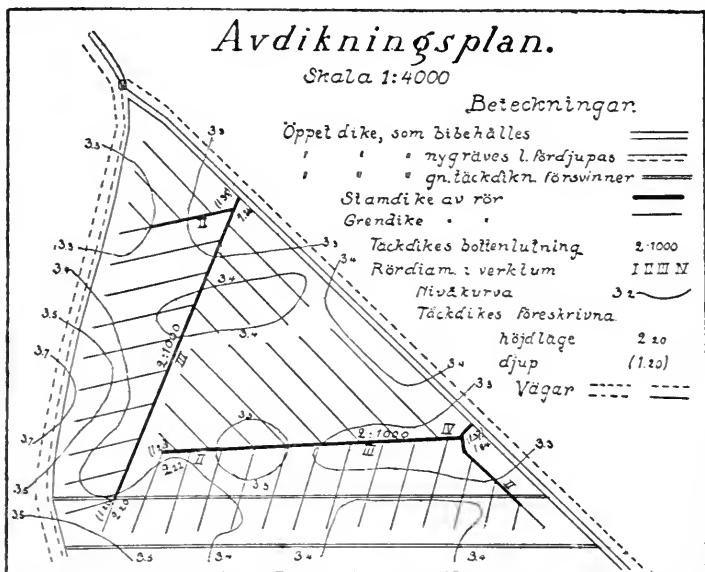

nöjd med värdering eller annan åtgärd, som vidtagits vid handräckningen, kan han efter stämning å den andre utföra sin talan vid domstol.

Avbränning. 1. Sätt att från mässingsföremål avlägsna på ytan varande oxidhinnor; sker med behandling av utspädda syror, sedan ytan väl rengjorts från fett. — 2. Den vid en metallurgisk process genom förslaggning o. d. uppstående materialförlusten hos den bildade produkten. Vid färskning av tackjärn går alltid en viss mängd järn förlorad i slaggen; A. uppgår till 6 å 12 %.

Avbröstning, eg. den rörelse, varigenom vid ett anspänt eldvapen själva pjäsen (lavetten) skiljes från framvagnen (föreställaren). Ordet användes ofta för att beteckna ett artilleritruppförbands ingående i eldställning.

Avdikning avser att avleda ytvattnet samt sänka grundvattenytan till en lämplig nivå. De fördelar, som en väl utförd avdikning förläner en åkerjord, äro: jorden öppnas för luften, varigenom förvittringen underlättas, växternas rotsystem får tillfälle att utveckla sig kraftigare och djupare, jorden blir varmare, benägenheten för uppfrysning minskas, möjligheten att genomsläppa vatten ökas, jorden låter sig lättare bearbetas och antager en fördelaktig struktur, vegetationsperioden förlänges genom att tjällossningen sker tidigare på våren och tillfrysningen senare på hösten, förutsättningarna för flera svåra växtsjukdomar bli reducerade. A. måste noga planläggas. För detta ändamål upprättas en karta med uppgifter om areal, höjdförhållanden, jordens och alvens

beskaffenhet o. s. v., å vilken dikessystemet inlägges. — A. är dels *öppen*, dels *täckt* (dränering). Den öppna ställer sig billigare men tager stor plats i anspråk (c:a 10 %) och sönderdelar skiftena i småtegar. Öppna diken måste ofta rensas upp och bli sällan fullt effektiva. Dessa nackdelar undanröjas emellertid genom täckdikning. Täckdiken finnas av många slag, ss. risdiken, stendiken, stördiken, trumdiken, rördiken. Numera användas allmännast tegelrörsdiken i fastmarksjord samt stör- l. trumdiken i torv- och dyjord. — Av diken, som ingå i ett *öppet dikningssystem*, märkes först *avlopps diket*, som skall upptaga vattnet från samtliga diken och därför lägges på fältets lägsta del. I detta utmytna *avledningsdiken a*, som upptaga vattnet från de i fältets gränser gående *back- l. laggdiken a*, avsedda att upptaga ytvattnet från fältets kringliggande delar, samt från *tegdiken a*, vilka gå parallellt med varandra och uppdelar fältet i tegar. För att tegdikena ej skola bli för långa, blir det ibland nödvändigt att förkorta dessa med ett s. k. *avskärningsdike*, som då förmedlar vattnet till *avledningsdiken a*. — Ett *täckdikningssystem* består av *sugdiken*, som motsvara de förut nämnda tegdikena, samt *fångdiket*, som leder vattnet till närmaste större avlopp. — Som torrläggning och avdikning ofta äro mycket kostsamma, ha av statsmedel avsatts fonder — allmänna avdikningsanslaget, norrländska avdikningsanslaget, odlingslånefonden, norrländska nyodlingsfonden och täckdikningsfonden —, ur vilka utgå an-

slag och lån. Dessutom stå statens lantbruksingenjörer och hus-hållningssällskapens jordbrukskonsulenter till tjänst med upprättande av avdikningsplaner.

Avdrag, ett avtryck, som för korrekturläsning tages av en tryckform före tryckningen.

Avdrift. *Mil.* Den avvikning i sidled, som en spetsprojektils bana gör på grund av den genom refflorna erhållna rotationen. Avdriften korrigeras numera i regeln automatiskt genom riktmedlens konstruktion. — *Sjöv.* Den vinkel, fartygets väg bildar med kölen vid bidevindsegling, beroende på vindtrycket mot skrov, tackling och segel.

Avdriva. *Skogsterm.* Se Skogsavverkning. — *Jaktterm.* Med drevfolk frammota villebrådet på en viss areal till utposterade skyttar. — *Tekn.* Se Silver.

Avdunstning l. *evaporation*. *Fys.* Ångbildning från fasta eller flytande kroppars yta. För den bildade ångan ej tillfälle att obegränsat sprida sig i den omgivande gasen (luften), blir denna senare snart mättad med ånga, och A. upphör. Bortföres däremot ångan, fortgår A. oavbrutet och med en hastighet, som tilltager med stigande temperatur, med fallande tryck hos den omgivande gasen och med den hastighet, varmed den bildade ångan bortföres. Vid A. upptages (bindes) värme (avdunstningsvärme) från omgivningen. Vatten, som förvaras i ett poröst kärl (lerkärl), avkyles genom den utsipprade vätskans A. Då t. ex. eter eller metylklorid avdunstar, bindas betydliga mängder värme. Härpå grundar sig särskilt metylkloridens använd-

ning i medicinen såsom lokalt bedövningsmedel. Att även fasta kroppar, ss. t. ex. is, avdunsta bevisas av att våta kläder torka, även om vattnet fryser. — *Tekn.* Den i en ångpanna e. d. bildade ångmängden; uttryckes oftast i kg. ånga per timme och kvm. eldyta. Denna ångmängd uppgår normalt till 20 å 25 kg. vid stationära ångpannor, men vid pannor för forcerad drift (lokomotiv etc.) till över 30 å 35 kg. Se **Ångpanna**.

Avdunstningsmätare, *atmidometer*, *atmometer*, ett meteorologiskt instrument för mätning av avdunstningen från jordytan.

A've, lat., var hälsad. — **Ave Maria**, var hälsad, Maria!, början på en av katoliker flitigt använd bön till den heliga jungfrun.

Avec [ave'kk], fr., med; förkortning för *du café avec le petit verre*, "kaffe och konjak"; beteckning för konjak till kaffet.

van den Aveelen, **Johan**, f. omkr. 1650, d. 1727, holländsk tecknare och kopparstickare, kallades 1698 till Sverige för att fullborda Suecia-verket (se d. o.), för vilket han utfört 136 signerade blad.

Aveiro [ave'ro], hamnstad i prov. Beira, Portugal, exporterar salt, sardiner, frukt, vin och olja. Genom kanal förenad med Atlanten. 12,000 inv.

Avel l. **rationell A.**, en på praktiska och vetenskapliga erfarenheter byggd metod för en husdjursras' förbättring, varigenom dennas kött- och mjölkproduktion o. d. höjes, l. andra för människan förmånliga egenskaper ytterligare utvecklas. **A.** betecknar ofta blott husdjurs-skötse i större skala, t. ex. får-

avel. — **Avelscentrum**, nötkreatursbesättning, som av staten godkänts efter en tävlingstid av 2 år. Tävlingar ha fortgått sedan 1903, och godkänd besättning får behålla avelscentrumsvärdigheten under 5 år. Under tävlingstiden kontrolleras genom en särskild nämnd besättningarnas avkastningsförmåga, exteriör, avelsvärde och hälsotillstånd. Avelscentrum står under nämndens fortsatta kontroll, och innehavaren har skyldighet att årligen uppföda och inom landet saluföra ett visst antal rasrena, godkända tjurar. Avelscentra förekomma inom ayrshire- och fjällrasen. — **Avelsdjur**, de individer av olika husdjur, vilka vid rationell **A.** uttagas till fortplantning. Till avelsdjur väljas sådana, vilka ha den egenskap väl utvecklad, vilken önskas ytterligare förbättrad hos avkomman. (Om egenskapers förmåga att gå i arv, se **Ärftlighetslära**.) — **Avelsdjurauktioner** ha under senare år börjat hållas i syfte att underlätta försäljningen av goda avelsdjur och anses ha stor betydelse för vår djuruppfödning. De anordnas dels av större, enskilda djuruppfödare, dels av avelsföreningar, såsom Svenska Ayrshireföreningen i Linköping och Jönköping och Avelsföreningen för R. S. B. i Flen. För övrigt hållas auktioner på svartbrokig låglandsboskap, får och fargaltar särskilt i Malmö samt på svin i Nyköping. — **Avelsförening**, sammanslutning av uppfödare av en viss husdjursras. Sådana finnas för alla slags husdjur och arbeta på rasernas förbättring, antingen genom urval inom det inhemska avelsmaterialet eller genom import av goda avelsdjur. — **Avelsmetod**

der äro numera grundade på den moderna ärftlighetsläran och äro i huvudsak följande: renavel, sammanparning av djur av samma rena ras, korsning, sammanparning av djur av olika raser l. rasblandningar, bastardavel, parning av djur av olika art, där avkomman blir sinsemellan ofruktsam, släktskapsavel, parning av djur, som äro mer l. mindre besläktade med varandra. — Avelsstationer för svin av lantras hava till uppgift att arbeta på det svenska förädlade lantsvinets förbättrande. Dyliga stationer finnas inom de flesta hushållnings-sällskaps områden.

Avelli'no, stad i Kampanien, Italien. Klädes- och pappersindustri; stor handel med hasselnötter. Biskopssäte. 24,000 inv.

Ave'na, se Havre.

Avena'rius, Richard, f. 1843, d. 1896, tysk filosof. Se Empiriokriticism.

Avenbok, se Annbok.

Aventinska kullen, se Rom.

Aventuri'n l. **Aventurin-glas**, glas innehållande fina fjäll av koppar l. kopparoxidul.

Aveny' (fr. *avenue*, av *avenir*, komma fram), trädplanterad gata, allé.

Averescu [-e'sko], Alexander, f. 1859, rumänisk general och statsman. Under kriget mot Bulgarien 1913 generalstabschef. Erhöll vid Rumäniens krigsförklaring 1916 befälet först över en

armé å fronten mot Siebenbürgen, därefter över samtliga trupper på Dobrodjafrenten. Bekläddes i nov. s. å. med överbefälet över hela rumäniska hären. Led nederlag vid Arges (se d. o.), förde därefter spillrorna av hären över Sereth och genomförde där med kraft dess reorganisation. Förblev överbefälhavare till krigets slut och har därefter ett par gånger varit ministerpresident.

Ave'rner-sjön, **Ave'rno-sjön**, kratersjö i Kampanien, Italien, omkr. 65 m. djup.

Ave'rroës (ibn Rusjd), f. 1126, d. 1198, en av arabernas främsta filosofer. A. var en framstående kännare av Aristoteles och verkade genom sina översättningar av och kommentarer till dennes skrifter befruktande på den medeltida skolastiken. Utpräglad rationalist, kom han, ehuru ej direkt avogt stämd mot islam, i konflikt med ortodoxien och fick utstå åtskillig förföljelse. A. var även verksam som jurist och läkare. Se Medeltidsfilosofi.

Ave'rsa, stad i Kampanien, Italien. Biskopssäte. Vin- och apelsinodling. 23,000 inv.

Averte'ra, underrätta. — **Avertissemang** (av fr. *avertissement*), underrättelse, tillkännagivande.

A'ves (plur. av lat. *avis*, fågel), se Fåglar.

Avesta, stad (1919) i Kopparb. l. vid Storforsen och Lill-

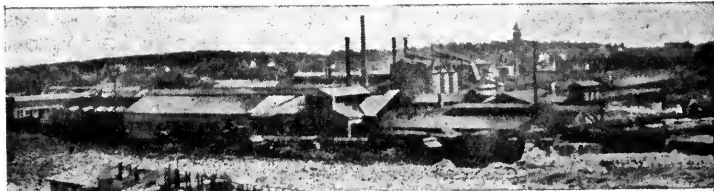

Avesta järnverk.



Mynt, präglat i Avesta.

forsen i Dalälven. Järnhantering torde ha idkats vid A. redan i slutet av medeltiden; 1636 förlades dit ett kopparverk. Samhället är nu en betydande industriort med järnverk, kemisk fabrik och sulfatfabrik. Invid A. ligger handels- och järnvägsorten Krylbo (1,500 inv.), som geografiskt hör samman med A. A:s största anläggning är Avesta järnverk med masugnar, martinugnar, valsverk, gjuteri och mek. verkstad m. m. 800 arb. Äges jämte Engelsbergs och Högfors järnbruk i Västmanl. l. av Avesta Jernverks a. b. Mellan 1644—1832 var myntverket för kopparmyntning förlagt till A. 5,600 inv.

Ave'sta, mazdaismens (se d. o.) heliga bok, skriven på en med fornpersiskan beslätad dialekt av östiranskt ursprung. Enligt inhemsk tradition fanns redan före Alexander den store en omfattande mazdaistisk litteratur, vilken emellertid under orostiderna efter den grekiska invasionen till en del gick förlorad eller hemföll åt glömskan. Under de första sasaniderna samlades ånyo vad som då fanns kvar, kompletterades och ordnades till en enhetlig kodex för den iranska kyrkan. Denna kanon erhöll sedermera (sannolikt på 500-t.) vid sin sida en parafraaserande översättning (*Zend*) till det då talade persiska språket. Av denna sasanidiska A. gick emellertid i sin ordning en ansevärd del förlorad

under arabernas och tatarernas herravälde, så att den A., som av parserna (se d. o.) bevarats till våra dagar, blott utgör ungefär $\frac{1}{4}$ av nämnda samling. Den äldsta, utomordentligt värdefulla beståndsdelen utgöres av de 17 *gatha*-sångerna (hymnerna), vilka äro skrivna på en särskilt ålderdomlig dialekt och med stor sannolikhet härröra från Zarathustras tid. Se vidare **Bundeheshj** och **Zarathustra**.

Aveyron [averá'ŋ], departement i s. Frankrike mellan Cevennerna och Auvergnens högland. Boskapsskötsel. 330,000 inv. mot 370,000 1911. Huvudstad: Rodez.

Avfall. *Tekn.* Vid materialberedningen uppstående, i huvudsak värdelösa produkter. — *Lantbr.* a) Lutning å markytan för rinnande vatten; b) främmande inblandning i utsädesvara, som minskar utsädesvärdet i förhållande till sin mängd. Till A. räknas skadade och grodda frön, halmstumpar, agnar o. d. — *Avfallsfoder*, från vissa industrier erhållna avfallsprodukter, använda som fodermedel: 1) *drank*, biprodukt vid brännvinstillverkningen; 20 kg. till en foderenhet; 2) *drav* från ölbryggerierna: 5 kg. till en foderenhet; 3) *betmassa* från sockerbruken: 10 kg. till en foderenhet; 4) *melass* (avfalls-sirup) från sockerbruken: 1,3 kg. till en foderenhet; 5) *pulpa* från stärkelsefabrikerna: 12 kg. till en foderenhet m. fl. Förekomma även torkade och ha då betydligt högre värde. — **Avfallskalk**, se **Kalk**.

Avfatta, på karta inlägga olikheter i markytan och skogsbestånden. Sker vid skogsmätning i och för skogens värdering.

Avföringsmedel, laxermedel, purgerande medel äro läkemedel, avsedda att åstadkomma en påskyndad uttömning av tarmkanalens innehåll. Denna verkan kan antingen ernås genom en förstärkning av tarmens normala rörelse eller ock genom förhindrande av tarmens normala uppsugning av vatten. Den senare verkan åstadkommes genom de s. k. saliniska A., ss. Glaubersalt (huvudbeståndsdelen i Karlsbadersalt) och engelskt salt (det verksamma ämnet i bittervattnet). Flertalet A. utöva sin verkan genom retning av tarmen till påskyndad rörelse. Då vattenresorptionen därigenom blir ofullständig, äro uttömningarna även vid användande av dessa medel mer eller mindre tunnflytande. Sådana medel med mildare verkan finnas i utomordentligt stort antal, såväl naturprodukter som syntetiskt framställda. De viktigaste och mest använda torde vara ricinolja, frangula, aloe, senna, rabarberrot, svavel, fenoltalein (purgen). Medel med särskilt starkt retande verkan benämnas *drastica* (krotonolja, gummigutta, kolokvint m. fl.). Mot användande av dessa, liksom mot varje långvarigare eller okontrollerat bruk av A. måste bestämt varnas. — De i *veterinärmedicinen* vanligast använda A. äro Glaubersalt (natriumsulfat) och engelskt salt (magnesiumsulfat), som äro svagt verkande medel och givas åt större husdjur, antingen i blandning med linfrösoppa o. d. eller inbakade i bollar av mjöl. Aloe begagnas i små doser som krydda, för att stegra foderlusten samt reglera magslemhinnans verkningar. I större doser verkar det avförande. Ricinolja begagnas till

svin, föl och andra mindre husdjur.

Avgudaorm, se *Boidea*.

Avguderi benämnes inom bibelns religioner dels dyrkan av främmande gudar, dels tillbedjan av gudabilder eller andra yttre föremål.

Avgäld, avgift, som innehavare av avsöndrad jord skall erlägga till innehavaren av den lägenhet, från vilken området avsöndrats.

Avgärdaby, en nyare by, som är genom gärdesgård avgränsad på gammal bys mark. *Bolby l. Odalby* var i landslagen och 1734 års lag benämning på äldre, icke avgärdad by.

Avhandling, skriftlig, vetenskaplig utredning av ett ämne, särskilt för erhållande av lärodomsgrad (*akademisk A.*).

Avia'rium (lat. *a'vis*, fågel), större fågelbur.

Aviati'k (av lat. *a'vis*, fågel), se *Flygteknik*.

Avice'na (*ibn Sina*), f. 980, d. 1037, arabisk läkare, framställde sina medicinska åsikter i 5 böcker *Kanun*, som ända till 1600-t. tillerkändes auktoritet i Europa och flerfaldiga gånger översattes till latin. — A. skrev även ett filosofiskt arbete, *Sjifa'*, en systematisk framställning av Aristoteles' filosofi. Se *Medeltidsfilosofi*.

Avice'nnia, se *Mangrove-träd* och *Verbenaceae*.

Avignon [avinjã'ŋ], huvudstad i dep. Vaucluse, Frankrike, vid vänstra stranden av Rhône. Ärkebiskopssäte. A. har imponerande fornlämningar, bland vilka märkas påvarnas forna palats, en fästningslik byggnad, i vars inre åtskilliga salar äro utsmyckade med mycket intressanta freskomålningar, samt den på 1300-t.,



Påveslottet i Avignon.

uppförda stadsmuren. Staden har stora sidenväverier och fabriker för galanterivaror, papper, kemiska produkter och maskiner; genom dess handel omsättes en stor del av lantbruksprodukterna från det bördiga Provence, inberäknat vin, olja och silke. — A. är en urgammal stad; var 1309—77 residens för påvarna ("babiloniska fångenskapen") och tillhörde 1348—1797 Kyrkostaten. 50,000 inv.

Avignon-bär [avinjá'ŋ-], se Gulbär.

Avis [avi'], fr., underrättelse, meddelande. — Verb: a v i s e'ra.

Avisa, äldre benämning för "tidning".

A vi'so, ital., efter sikt, efter uppvisandet (av en växel).

A vista, a/v, ital., vid sikt, vid uppvisandet (av en växel). — **A vista kurs**, a/v kurs, den kurs, som bankerna notera för försäljning av utländska checker och växlar, betalbara a vista.

Avitamino'ser, sjukdomar, som numera anses uppkomma genom saknad i födan av vissa s. k. accessoriska näringsämnen eller **vitaminer** (se d. o.). Förut-sättningarna för A:s uppkomst är ensidig eller enbart konserverad föda. De viktigaste till A. hörande sjukdomarna äro **Barlows sjukdom** hos artifici-

ellt uppfödda barn, beriberi, pellagra, skörbjugg.

Avknäckning är det slags påkänning, som träffar en stavformig kropp, om den belastas från änden, förutsatt att stavens längd är betydlig i förhållande till dess tvärsnitt. Vore staven kort, skulle belastningen blott ha till följd en viss tryckpåkänning; är den däremot lång, kröker den sig, och då uppkomma såväl tryck- som böjningspåkänningar, vilka med ett gemensamt namn pläga kallas avknäckningspåkänning.

Avkomsträtter kallas vissa förmånsrätter till en jordegendoms eller avsöndrad lägenhets ärliga avkomst, exempelvis undantag, frälseränta, tionde och avgäld.

Avkoppla. 1. Frigöra en arbetsmaskin från drivmaskineriet (se **Axelkoppling**). — 2. Avbryta förbindelsen mellan elektriska strömkretsar.

Avkse'ntiev, **Nikolaj** (?), f. 1871, rysk socialrevolutionär. Uppfostrad i Tyskland, deltog A. tidigt i den ryska revolutionära rörelsen, blev 1905 förvisad till Sibirien men rymde därifrån till Paris. Aug. 1917 inträdde A. ss. inrikesminister i Kerenskijs ministär, organiserade efter bolsjevikrevolutionen en kontrarevolutionär regering i Ufa. blev oense

med Koltjak och begav sig till Paris, där han arbetat på samlande av de icke-bolsjevikiska, ryska emigrantelementen.

Avkylning, den process, genom vilken en kropp förlorar värme till omgivande, kallare medier. Enligt Newtons avkylningssats är en kropps temperatursänkning per sekund proportionell med temperaturdifferensen mellan kroppen och omgivningen. Vid större temperaturdifferenser (över 15°) gäller dock ej denna sats, som Dulong och Petit först visat. Se Värme.

Avlagring, den geologiska process, som består i avsättandet av de fasta ämnen, som transporterats av luft l. rinnande vatten. Se Sediment.

Avlagringsbassäng, bassäng för avskiljande av slam ur vatten, vilket sker med eller utan tillsats av kemikalier. Vanligt förfarande för rening av flodvatten, som befrias från i detsamma inblandat slam på så sätt, att vattnet får stå stilla i en A. eller också sakta får strömma genom den. Det sistnämnda sättet är billigare och därför det vanligaste. För att en effektiv rening skall kunna erhållas, bör vattnets hastighet i A. ej överstiga 1 à 2 mm. per sek. Vid rening av kloakvatten anses reningsförfarandet med A. till fyllest; vid rening av vattenledningsvatten däremot användes numera A. endast som en första reningsprocess. För att skydda turbinerna vid vattenkraftanläggningar användes ofta en A., om vattendraget är mycket slamförande. Jfr Biologisk rening.

Avlat (av ty. *Abläss*, efterskänkande) eller *indulgens* (lat. *indulgentia*) betecknade i den äldre medeltiden ett mild-

rande av de kyrkostraff, som prästen vid bikten ålagt en botfärdig människa, mot villkor att den som erhöll denna lindring, deltog i något Gud välbehagligt företag, exempelvis byggandet av en kyrka. Under korstågen utvecklades detta därhän, att påvarna tillförsäkrade korsfararna eller dem, som utförde en lika berömvärd gärning, fullkomligt efterskänkande av deras botövningar, vilket snart nog även ansågs innefatta befrielse från eller lindring i skärseldens plågor. Slutligen övergick man till att bevilja A. ej blott för levande utan även för döda och att för penningar tillhandahålla avlatsbrev, vilka tillförsäkrade innehavaren rätt att välja sig biktfader och att av honom en gång i livet och ånyo i dödsstunden erhålla absolution och fullkomlig A. Villkoret för detta sista var visserligen enl. den officiella kyrkoläran föregången ånger och bikt, men ångern betodnades ingalunda, och bikten blev en bisak i jämförelse med den stora avlatsförmånen. Så kulminerade avlatssystemet vid medeltidens slut i en skamlös avlatshandel, vars uppenbara mål var att samla så mycket pengar som möjligt till Rom. Dessa missförhållanden framkallade Luthers

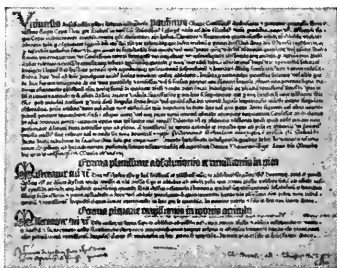

Avlatsbrev, tryckt hos Gutenberg 1455.

första opposition mot den romerska kyrkan. — I nyare tid har väl denna form av A. i allmänhet icke praktiserats officiellt, men de moderna katolska andaktsböckerna äro i dess ställe fyllda av anvisningar hur man genom att bedja en viss bön e. d. kan förvärva sig en större eller mindre A.

Avledande medel (lat. *deriva'tia*), medel, som tjäna att leda blod och vävnadssaft till kroppsytan från inre organ, där överfyllnad föreligger eller befaras. De användes i förr allmänt brukliga behandlingsmetoder vid inflammatoriska tillstånd m. m. i inre organ. Till A. höra spansk fluga, senap i olika beredningar, terpentinolja, kamfersprit m. fl.

Avledning, grammatisk term för ordbildning genom fogande av affix (se d. o.) till en huvudstam eller genom ljudväxling med eller utan vidfogande av affix; det så bildade nya ordet säges vara avlett ur huvudstammen. Ex. *be-te-ende* av *te*, *svälj-a* av *svalg*, *yst-a* av *ost*.

Avlelse. 1. Läran om Jesu övernaturliga avlelse genom den helige Ande föreligger redan i Matt. och Luk. evang. — 2. Jungfru Marias obefläckade avlelse upphöjdes till dogm i katolska kyrkan först 1854, men kan ss. trosföreställning spåras tillbaka till 1000-t.

Avlingejord, förvärvad jord i motsats till *arvejord*, som är ärvd fast egendom på landet.

Avljud (tyska *ablaut*) kallas sådan vokalväxling hos besläktade ord i indo-europeiska språk, vilken ej kan förklaras ur de särskilda språkens lagar utan anses härstamma från det gemensamma grundspråket. A. är typiskt för

den germanska språkfamiljens tempusbildning hos vissa verb, de s. k. starka verben. Ex. *binda* — *band* — *bundo* — *bundit*, tyska *binden* — *band* — *gebunden*.

Avloppsdikey, se **Avdikning**.

Avlusning, procedur, avsedd att befria personer från ohyra av alla slag (hår-, klädes- och vägg-löss, loppor). Frånsett allmänt hygienisk betydelse har A. blivit ett viktigt led i bekämpande av farsoter (fläcktyfus, återfallsfeber), vilkas spridning de blod-sugande parasiterna befunnits i huvudsak förmedla. Genomförande av A. består i klippning av hår och skägg, energisk behandling med såpa samt bad, varjämte kläder och andra persedlar samtidigt underkastas ång- eller formalindesinfektion.

Avläggare, se **Avläggning** och **Skördemaskin**.

Avläggning. *Trädg.* Ett ofta begagnat sätt att föröka trädgårdsbuskar. Sedan busken blivit beskuren, nedböjas uppväxande



Den obefläckade avlelsen. Målning av Juan de las Roelas.

grenar (s. k. avläggare) i jorden och få kvarbli så, tills de slagit rot, då de fränskiljas moderbusken och utplanteras. — *Boktr.* Typernas och materielens återläggande i sättkasten och hyllorna efter tryckningen.

Avläsningsmikroskop, se **Mikroskop.**

Avlösning, **absolution,** tillförsäkran om syndaförlåtelse efter avlagd bekännelse; ingår som slutmoment i skriftermålet.

Avmagnetisering, se **Magnetisering.**

Avmagringskur, kur, avsedd att befria kroppen från överflödig och besvärande fetma. Se **Fett-sot.**

Avmönstring, se **Mönstring.**

Av- och tillträdesdag, fardag (se d. o.).

Av- och tillträdessyn, se **Byggnads skyldighet.**

Avocourt [avako'r], by och skog n. v. om Verdun. Skådeplats för hårda strider under Verdunslaget, särskilt mars—april 1916.

Avoga'dro, **Amadeo,** greve av Quaregna och Ceretto, f. 1776, d. 1856, italiensk fysiker, professor i Turin 1820. Känd för den av honom uppställda **Avogadro's lag:** "Lika volymer av olika gaser innehålla vid lika tryck och temperatur lika många molekyler." Denna lag blev epokgörande för modern kemi. Se vidare **Molekyl.**

Avon [e'jvn], flera floder i England, däribland Severns biflod **Upper A.,** vid vilken Stratford ligger.

Avrad, arrendeavgift; avkastning; i många landsmål det som växer på fälten och ängarna, sedan säden och höet inhöstats.

Avre [avr], vänsterbiflod till **Somme.** En del av striderna i

mars 1918 (se **Somme**) benämnas av fransmännen "slaget vid **Avre**".

Avrinning, överflödigt vattens avgång från markytan. Vid vattenavledningars planerande måste hänsyn tagas till **A:s styrka** för beräkning av avloppens storlek. **A.** är i normala fall givetvis störst under vår och höst.

Avrivning, en enkel men värdefull form av kallvattenbehandling. **A.** tillgår så, att ett tillräckligt stort, tjockt lakan, lätt urvridet i kallt vatten, slås kring kroppen och gnides eller klappas mot denna under någon minut; därpå följer energisk frottering med torr, grov handduk. **A.** bör upprepas dagligen och verkar, rätt genomförd, lugnande och allmänt härdande.

Avrustning, se **Rustningsbegränsning.**

Avräkning, **nota,** skriftlig uppgift över en avslutad affär, angivande pris och betalningsvillkor samt summan, som skall debiteras eller krediteras; vid beräkning företagna avdrag från en viss summa. — **Avräkningsbok** innehåller konti för kundernas räkning med en bank.

Avrösa, med laggilla råmärken, rösa, fastslå och utstaka gränserna mellan jord- eller skogsegendomar. — **Avrösningsjord,** jord, som avskiljes från inägor såsom olämplig för odling. Odlingsbar jord kallas **inrösningsjord.**

Avsked, entledigande; frikallande från offentlig tjänst efter frivillig ansökan. I krigstid beviljas i regel militärer **A.** blott på grund av sjukdom, hög ålder o. d. Sker entledigandet utan föregående avskedsansökan, kallas det **avsättning.**

Avskriva, ur räkenskapsböc-

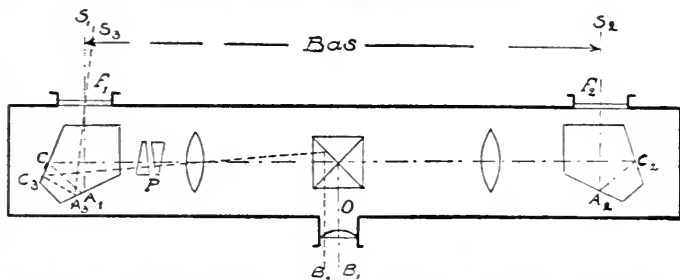

Fig. 1. Schematisk bild av Barr and Stroud's avståndsmätningssinstrument.

kerna avföra en obetald fordran eller kassabrist eller en varas värdeminskning (genom t. ex. slitning eller prisfall).

Avskrotning, bortmejsling av (t. ex. vid gjutning uppkomna) ojämnheter på järn- och stål-pjäser.

Avskräkningsteori, se Pre-ventionsteori och Straff-teori.

Avskärningsdike, se Avdik-ning.

Avslag. *Med.* Normalt förekommande avsöndring från livmodern under ett par veckor efter förlossning (grek. *lo'kia*). — *Jur.* Se Auktion.

Avslitningslängd, tal för angivande av ett pappers hållfasthet. För att pröva denna, brukar man fastgöra ena änden av papperet och fästa den andra i en vågskål, som belastas med vissa vikter, tills papperet brister. Ofta brukar denna vikt omräknas i meter papper av den sort, som provas, vilket kallas A. Papperets hållfasthet är alltså bestämd av A. tillsammans med uppgift om papperets vikt pr kvm.

Avsprång, de hopp åt sidan om sitt förutvarande spår vissa djur företaga för att förvilla efterföljande fiender.

Avståndsbedömning, se Av-ståndsmätning.

Avståndsmätning. *Geod.* Se Geodesi. — *Mil.* Bestämning av avståndet mellan två punkter i terrängen, vanligen mellan en eldställning och ett mål. A. skall kunna försiggå hastigt och med så stor noggrannhet, att god eldverkan kan beräknas vid beskjutning av målet. Ofta uppskattas blott avståndet (av-ståndsbedömning), varvid dock fel kunna uppkomma, sällan understigande 15—20 % av det sanna avståndet. Bättre resultat fås genom uppmätning på en god karta. Mera sällan förekomma stegning l. direkt uppmätning med måttband, kedja e. d. Till noggrannare mätningar brukas dels geodetiska, dels stereometrisk metod. — De geodetiska innebära, att det sökta avståndet får ingå som sida i en geodetisk triangel, vari man känner följande element: a) en bas och de två vinklarna vid denna; b) basen och den motstående vinkeln i en likbent triangel. I det förra fallet ligger basen vid observationsplatsen, i det senare vid målet. Basen kan ligga såväl utom som inom det instrument, varmed vinklarna observeras. Till speciellt militärt bruk ha konstruerats s. k. av-ståndsmätningssinstrument l. telemetrar, som i sig innehålla en

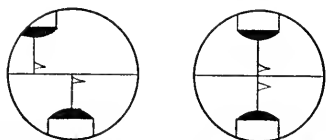

Fig. 2. Synfältet i ett avståndsmätningssinstrument. T. v. före, t. h. efter inställningen.

bas av viss bestämd längd, växlande mellan 0,5 och 30 m. De förnämsta representanterna äro det engelska Barr and Stroud- och det tyska Zeiss-instrumentet. Det förras verkningssätt framgår av fig. 1. Observeras med instrumentet ett oändligt långt avlägset föremål, äro de från föremålet utgående, i fönstren, F_1 och F_2 , infallande ljusstrålarna, S_1 och S_2 , parallella. De brytas och reflekteras i olika linser och prismer och skapa i okularet tvenne omvända bilder, B_1 , skilda åt av den s. k. mätlinjen. Då strålarna äro parallella, synas bilderna av föremålet rätt över varandra. Är däremot föremålet beläget inom ett visst avstånd, synes instrumentets bas under en viss vinkel från föremålet; de från detsamma utgående strålarna, S_1 och S_2 , äro ej längre parallella och skapa därför i okularet tvenne omvända bilder, som äro förskjutna i sidled. Genom vridning av ett system prismer, P , kunna bilderna i synfältet åter fås att stå rätt över varandra (fig. 2). Prismernas vridning utgör ett mått på avståndet och avläses på en skala, på vilken avståndet till föremålet anges i meter. Erfarenheter från världskriget ha visat, att felen vid avståndsmätning med dylika instrument under fältmässiga förhållanden ligga mellan 2 och 5 % av det sanna avståndet. — De stereoskopiska instrumenten grunda sig på sam-

ma princip som seendet. Vartdera ögat uppfattar en bild av föremålet i en kikare med stort avstånd mellan objektiven (0,5 m. och däröver). Avståndet till mät-punkten bestämes med hjälp av i kikaren befintliga linjer.

Avståndstavla, en utmed en järnvägslinje uppsatt tavla, angivande avståndet från en viss antagen utgångspunkt. Sådana tavlor anbringas vanligen för varje km., kilometertavlor, och däremellan bruka dessutom för varje 200-metersträcka mindre tavlor uppsättas.

Avsvampning, se **Betning** 5.

Avsättning. *Jur.* Se **Avsked**. — *Geol.* Se **Sediment**.

Avsöndring. *Fysiol.* Se **Körtlar**. — *Geol.* Bergarternas A. l. förklyftning, d. v. s. deras naturliga benägenhet att sönderfalla i regelbundna stycken, beror på de spricksystem, som uppstått vid de eruptiva bergarternas stelnande och de sedimentäras avsättning l. torkning. Klotformig A. kan observeras hos vissa diabaser, pelarformig hos basalter (se **Basalt**), skivformig hos syeniter m. fl. eruptivbergarter samt hos sedimentära bergarter (t. ex. kalkstenar,

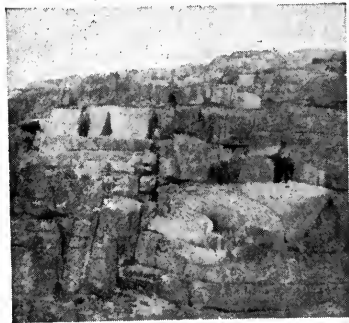

Bankformig avsöndring i Bohuslänsgranit.



Pelarförmig avsondring i basalt.

skiffrar). Bankförmig l. parallelepipedisk A. är vanlig bland graniterna, som visa regelbundna spricksystem, jämnlöpande med bergytan. Bankningen underlättar i hög grad granitens brytning för byggnadsändamål. — *Jur.* Se Jordavsöndring.

Avtal, vanligen en mellan minst två personer träffad överenskommelse om en rättslig angelägenhet. Som en följd av A. uppstår mellan parterna ett obligationsförhållande, som består i att den ena förklarar sig villig att prestera något och den andra att mottaga denna prestation, t. ex. vid lån och försträckning (ensidigt A.) eller att bägge parterna åtaga sig prestationer, t. ex. vid köp och lega (tvåsidigt A.). Enligt äldre rättsåskådning hävdades den grundsatsen, att först därigenom att anbudstagarer gav sitt samtycke till det ifrågasatta A., den "samvilja", consensus, uppkom, som man betraktade såsom grundvalen för de ömsesidiga förpliktelserna i följd av A. I den moderna rätten har en motsatt grundsats vunnit erkännande, i det att anbud anses vara bindande icke blott så, att de kunna accepteras med den verkan att A. därigenom kommer till stånd, utan även i den me-

ningen, att de icke kunna återkallas, sedan de framkommit till adressaten. Med denna uppfattning blir A. i själva verket icke en rättshandling utan två, nämligen anbud (offert) om slutande av A. och svar (accept) å sådant anbud. Till innehållet växla avtalen ofantligt, allt efter som prestationen avser saker, tjänster, samverkan för gemensamt ändamål m. m. Viktigare huvudslag av A. äro köp, byte, saklega, lån, försträckning, gåva, tjänstlega, arbetsbeting, fraktavtal, uppdrag, kommission, inlag, bolags- och föreningsavtal och borgen (se dessa ord). De flesta A. kunna ingås utan iakttagande av viss form. De kunna avslutas såväl skriftligt som muntligt, beroende på A:s art. Fullt rättslig giltighet får ej ett A., om det slutes av därtill icke rättsligen behöriga personer, om det ingås med tvång, hot, bedrägeri eller villfarelse från någondera parten, samt om avtalets bestämmelser äro utförbara och strida mot rättens och moralens bud. Rätt att avsluta avtal tillkommer i regel alla, såväl fysiska som juridiska personer, men för vissa A. gälla för denna rätt inskränkande bestämmelser. Enligt lagen om A. och andra rättshandlingar på förmögenhetsrättens område av 11 juni 1915 kan ett A., varvid någon begagnat sig av annans trångmål, oförstånd, lättsinne eller beroende ställning för att taga eller betinga sig oskäligen förmåner, icke göras gällande mot den förfördelade. — Vid avtalsbrott kan den, som brutit A., avfördras ersättning för den förlust, motparten därigenom lidit, om avtalsbrottet beror på avtalsbrytarens egen skuld eller då honom ålegat garanti för fullgöran-

det av hans åtagande, även om han är utan skuld. Ersättningsplikt medföljer ej avtalsbrott på grund av olyckshändelse eller våda. Vid beräkningen av ersättningens storlek söker man i allmänhet tillse, att motpartens hela intresse, s. k. positiva kontraktsintresset, tillgodoses, d. v. s. han gottgöres med ett belopp, som motsvarar vad som med säkerhet hade tillkommit honom, om A. fullgjorts. Även förekommer endast ersättning av det negativa kontraktsintresset, d. v. s. motpartens utlägg med anledning av A.; härvid återinsättes således motparten i den förmögenhetsställning han innehade, innan A. ingicks. — För undvikande av svårigheterna med skadeståndets beräknande bestämmes i A. ofta en viss summa, vite, som avtalsbrytaren blir skyldig att betala; men det kan av domstol nedsättas "efter ty skäligt prövas, såframt utkrävandet av vad utfäst blivit finnes vara uppenbart obilligt".

Avtryck. *Boktr.* Exemplar av tryckt skrift eller bild, i synnerhet av grafiska blad o. d. — *Tekn.* Form, åstadkommen genom att en massa (gips, lack, metall e. d.) gjutits mot eller kring ett föremål (t. ex. en sigillstamp, ett mynt, en nyckel etc.), varigenom man erhåller en omvänd (negativ) kopia därav.

Avträde, plats för uppsamling eller bortledning av exkrementer. A. kan förläggas utom eller inom bostadslägenheten men bör alltid läggas så att tillträde, tömning etc. kan ske obemärkt. Inom hus är bäst att inreda A. i byggnadens norra eller östra delar. För bekvämlighetens och renhållningens skull borde 1 kvm:s golvyta



Skål till vattenklosett.

vara det minsta rum, som kan ifrågakomma. Av ytterlig vikt är ett anmärkningsfritt ventilationssystem. Vid A. *utom hus* böra anordnas ventilationstrummor, så beskaffade, att luften passerar *ned* genom öppningarna i sitsen. Vid A. *inom hus* (klosetter) skall en ventilationskanal gå från klosettkärlet till en ständigt uppvärmd skorstenspipa, varigenom ett ständigt undertryck i luften i A. kraftigt befördrar ventilationen. Exkrementernas uppsamlade bör ske i täta kärl av emaljerad eller asfalterad plåt. Urinen bör, där så ske kan, bortledas direkt till kloak. Lämpligt är att utblanda exkrementerna med torvströ eller kalk, varigenom de flytande beståndsdelarna bindas och då-



Golv-sifon.

lig lukt i viss mån förhindras. Där kloakförhållanden tillåta sådant, användes med fördel vattenklosetter, i vilka ett v a t t e n-

lås bör skilja skålen från avledningsröret. Ligga flera klosetter i höjd över varandra, händer, ifall avloppsröret ej utmynnar upp-till i fria luften, att vattnet ut-suges ur vattenlåsen i botten-våningarnas klosetter, då vatten nedstörtar i avloppsröret från ett högre upp beläget A. I p i s s o a - r e r, för uppsamling eller avledande av urin, är lämpligt att ovan till i vattenlåsen ha ett lager av en lätt olja, som genomsläpper urinen och hindrar denna att komma i beröring med luften. En dylik g o l v s i f o n visas i fig. Se vidare R e n h å l l n i n g.

Avträdesgödsel, se G ö d s e l - m e d e l.

Avtrumma, vid skogsavverkning med yxa eller såg avdela trädstammarna.

Avtumma, se T u m n i n g.

A'vvakum, Petrovitj, f. 1620, d. 1681, rysk präst, upphovsman till det gammalryska sektväsendet. På grund av uppre-pade protester mot kyrkans nyheter brändes han på bål. Den religiösa sekt, som A. företrädde, fick namnet "Avvakumo'vsjtsjina". — Bl. A:s 44 skrifter märkes en intressant skildring från Sibirien, där han en tid vistades som förvisad.

Avverkning, se S k o g s a v - v e r k n i n g.

Avvikning, se A b e r r a t i o n. — A v v i k n i n g s v i n k e l, den vinkel, som projektilbanan omedelbart efter skottlossningen bildar med kärulinjens riktning före skottlossningen. Avvikningen, som beror bl. a. på refelvriddningen, är i allmänhet mycket obetydlig.

Avvisare, skyddsanordning av sten, trä e. d., varigenom fordons och farkosters åverkan på byggnadsverk mildras l. förhindras.

Avvita (av fsv. *av*, från, och

vit, *vett*), i lagspråket förekommande ord för sinnessjuk.

Avvittring (fsv. *vitra*, göra veterligt). Lantmåteriförrättning med det huvudsakliga ändamålet att åt nybyggen och hemman bereda bestämda ägoskiften, omfattande vissa av de ursprungliga ägorna jämte den skogsmark, som enligt avvittringsstadgans bestämmelser skulle tilläggas fastigheten i st. f. den rätt till skogsfångst på kronomarken, som förut tillkommit åbon. Fastighetens ägor skulle alltså bestämt skiljas från kronomarken, vilken antingen avsattes till kronopark eller hänfördes till s. k. överloppsmark. Man skiljer mellan allmän A., varvid nybyggen och hemman utbrytas i trakter, som förut ej varit föremål för A., särskild A. eller efteravvittring, som efter den allmänna A. hålles för utbrytande av senare anlagda nybyggen, och slutligen tilläggsavvittring, vilken avser reglering av ströängsproblemet. För tillgodoseende av nomadlappar-nas behov av renbete, renskilningsplatser och flyttningvägar för renarna må vid A. ovan odlingsgränsen områdestilldelningen ske så, att erforderlig mark bibehålles kronan. I detta syfte kan även vederbörande ägare eller åbo förpliktigas att mot ersättning avstå den för ändamålet oundgängliga marken. Vid A. ovan odlingsgränsen avsättas vidare områden, som äro lämpliga att upplätas till nybyggeslägenheter åt lappar, som helt eller huvudsakligen övergivit nomadlivet. A. förrättas av särskilt förordnade avvittringslantmätare med biträde av gode män och under ledning av en avvittrings-styresman. A. förrättas i

regel sockenvis. Varje socken såges då bilda ett avvitringslag. Sedan en A. avslutats, avgives ett avvitringsförslag l. avvitringsinstrument till K. B. för prövning och fastställelse. — A. i Norrland och Dalarna påbörjades i slutet av 1600-t. och har sedan dess fortgått från söder till norr och från Bottniska viken till fjällen. Särskilda, efter hand framställda önskingar från olika intresserade ha i synnerhet bidragit att försena A:s slutförande. Särskilt har det gällt lapparnas anspråk på betesmarker, ströängarnas utbytande mot annan mark och på senaste tiden statens vattenkraftsintressen. Likväl kan A. nu sägas vara i det närmaste slutförd utom i vissa delar av Västerbottens och Norrbottens läns lappmarker, och vad som återstår är egentligen endast avvecklandet av den omfattande verksamhet, som utövats av avvitringsverket, en avdelning av lantmäterikåren. — A. är ett av de betydelsefullaste leden i verksamheten för att höja Norrland till ett land med rationellt drivet åkerbruk. Se *Norrlandsfrågan*.

Avvägning l. nivelle'ring, förfaringssätt vid bestämmande av höjdskillnaden mellan olika punkter. Man skiljer mellan 1)

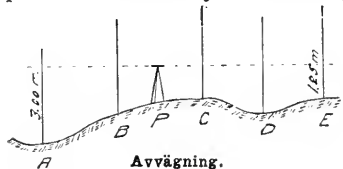

vanlig A. eller *geometrisk nivellering*, varvid användes ett syftinstrument, s. k. *avvägningsinstrument*, och en måttindelad av-

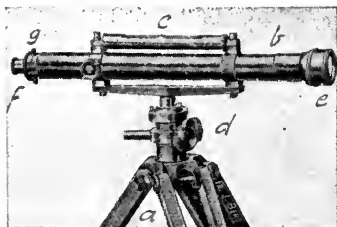

Avvägningsinstrument, tillverkat av Fr. J. Berg, Stockholm.

vägningsstång, det förra för att bestämma horisontal- eller syftplanet, den senare för att mäta höjdskillnaden mellan de observerade punkterna och horisontalplanet; 2) *trigonometrisk nivellering*. grundad på observation av höjdvinklar (se *Geodesi*); 3) *höjdmätning med barometer*, möjliggjord genom iakttagande av barometerståndets förändringar vid olika höjd, samt 4) *höjdmätning med hypsotermometer*, varvid variationerna av vattnets kokpunkt observeras (se *Höjdmätning*). — Avvägning av ett antal punkter, A—E, tillgår enligt den förstnämnda metoden så, att instrumentet uppställs i en lämplig punkt P och injusteras, varefter *avvägningsstången* placeras i de olika punkterna och avläses i instrumentet. Är nu t. ex. avläsningen vid A 3,00 m. och vid E 1,25 m., så ligger tydligen E 1,75 m. högre än A o. s. v. Som utgångspunkt för *avvägningen* väljes ett fast föremål, s. k. *fixpunkt*, om möjligt med känd höjd över havets medelnivå. (Se fig.) — *Avvägningsinstrument* utgöres av det egentliga instrumentet och *stativet* (a). Instrumentet är sammansatt av en tub eller kikare (b), bestående av tvenne metallrör, vari insatts glaslinser eller system av flera linser och ett härkors, ett vatten-

pass (c) samt en tapp- och skruv-anordning (d), varigenom tubens vridning och vågräta inställning möjliggöres. Linssystemen, av vilka det främre benämnes objektivet (e) och det bakre okularet (f), giva av det genom okularet betraktade föremålet en förstord och upp och nedvänd bild, och hårkorset vid g möjliggör tubens användning som mätinstrument. — **Avvägningsspegel**, ett vid terrängundersökningar och stakningar använt instrument, med vars tillhjälp markens höjd- och lutningsförhållanden på ett enkelt och bekvämt sätt ungefärligt kunna bestämmas. Den utgöres av en mindre låda av trä och en däri upphängd pendel med spegel samt en på lådan anbragt arm, försedd med en för olika lutningar graderad skala. — **Avvägningstång**, en vanligen 4 m. lång, hopfällbar, i m., dm., cm. och ibland även i mm. indelad stång av trä. Då stängen hålles med numreringens nollpunkt mot marken, äro siffrorna upp och nedvända för att kunna synas rättvända i avvägningssinstrumentet.

Avvänjning, det späda barnets övergång från modersmjölk till annan kost.

Avväntningsgods l. **expektansgods**, en förläning, som redan under innehavarens livstid lovades bort åt en annan person (genom ett s. k. **avväntningsbrev**), att tillträdas, så snart den blev ledig. 1655 års riksdag förklarade alla **avväntningsbrev** ogiltiga.

Ax, se **Blomställning**.

Axberg, socken i Örebro l., jämte Hovsta pastorat i Strängnäs stift. 1,820 inv.

Axel. *Anat.* I dagligt tal använd, oegentligt beteckning för

skulderregionen. Eljest liktydigt med axelled (se **Extremiteter**). — *Fys.* **Magnetisk A.** är den linje, som sammanbinder polerna på en magnet. — *Optisk A.*, se **Dubbelbrytning**, **Lins** och **Spegel**. — *Tekn.* Inom maskinbyggnadskonsten den del av en maskin eller anläggning, som uppbär svängande eller roterande delar (valsar, rem- och linskor, kugghjul o. d.). Antingen är **A.** fast upplagrad med de rörliga delarna löst lagrade å **A.**, i vilket fall denna ej medföljer i rörelsen och sålunda blott har en bärande uppgift, eller också äro transmissionsdelarna fastkilade på **A.**, som då är rörlig i lager och har en samtidigt bärande och arbetsöverförande uppgift. **A.** utföras mest av stål eller gjutjärn; sektionen är oftast cirkulär men stundom ring- l. korsformig, kvadratisk l. rektangulär.

Axelbössa, se **Axellager**.

Axelkoppling är den anordning, som förbinder tvenne mot varandra stötande delar av en axelledning. — 1. **Fasta kopplingar** avse att stelt förbinda två axeländar. Hit höra **muffkopplingen**, bestående av en muff, fastkilad över de stumt mot varandra liggande axeländarna, och **skivkopplingen**, i vilken muffen är delad i tvenne, vinkelrätt mot axeln stående

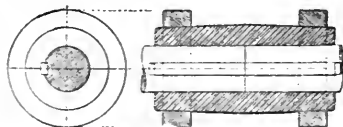

Muffkoppling.

skivor, förbundna med ett antal bultar. — 2. **Rörliga kopplingar** tillåta en viss variation i axlarnas inbördes läge, t. ex. **länk-**

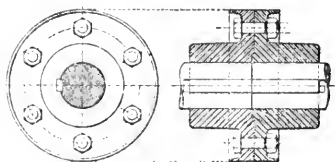

Skivkoppling.

kopplingen, även kallad universallänken l. Polhemslåset, och s. k. elastiska kopplingar, använda vid elektriska motorer. — 3. *Utryckbara kopplingar* medge axelstyckenas till- och fränkoppling under gången. Enklast är tandkopplingen, bestående av en på axeln fast skiva med utskjutande tänder, som svara mot fördjupningar i en längs axeln rörlig skiva. I allmänhet äro dylika kopplingar friktionskopplingar, verkande så, att den lösa kopplingshalvan medelst ett handgrepp pressas mot den fasta, vid vilken den på grund av friktionen fasthålls under gången. — För att förebygga olycksfall

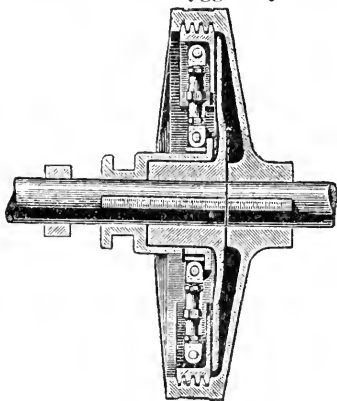

Friktionskoppling.

är det av vikt, att A. sakna utspringande delar, som under gången kunna häkta i arbetarnas kläder.

Axellager, en ihålig maskindel, uppbärande axlar o. d. på så sätt, att dessa under rotationen röra sig kring sin geometriska axel. A. äro av tvenne slag: bärager, om de upptaga trycket vinkelrätt mot axeln, stödlager, om trycket är riktat längs axeln. Enklaste formen för lager är den, då axeln löper i ett i motsvarande maskindel borrat hål, stundom i ett särskilt rörformigt stycke, *bussning*. — Större lager bestå av särskilda delar: lagerkropp, överfall och lagerskålar, av

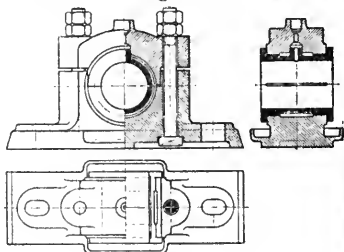

Normallager (stålager).

vilka de båda förstnämnda gjutas av järn eller stål; lagerskålarna däremot utföras av lagermetall eller gjutjärn med invändig beklädnad av vitmetall (babbits) eller ock av trä (pockenholts). De ha till uppgift att fördela lagertrycket över en stor yta och att minska friktionen vid rörelsen. Användandet av lagerskålar medför också, att slitningen träffar i huvudsak endast dessa delar, som lätt kunna utbytas. — Efter lagerkroppens uppställningssätt skiljer man mellan stå- och hänglager, i förra fallet uppställs lagret på en grundplatta eller lagerbock, förbunden med grunden medelst ankARBULTAR. Till stödlager räknas bl. a. kamlager, i vilka man, för att erhålla stor lager-

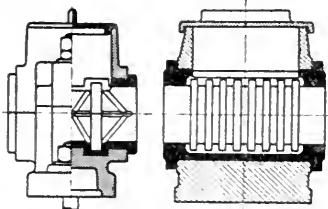

Två kamlager.

yta, utbildat axeltappen till ett system ringar, löpande i en lager-skål av motsvarande form. — Ovan beskrivna lager kallas med gemensamt namn glidlager. Till modernare lagerkonstruktioner höra rull- och kullager, i vilka glidningsfriktionen ersatts av rullningsfriktion. Axeln omgives i lagret av en serie rullar eller kulor, som löpa i en särskild rullbana. Dessa lager ställa sig i anskaffning dyrare än glidlager men kräva ringa tillsyn och smörjning, spara energi på grund av den ringa friktionen och kunna numera göras mycket hållbara. — Är axeln fast, roterar i stället lagerskålen kring densamma. Konstruktionen kallas axelbösssa och användes bl. a. vid vagnshjul. Se Kullager och Smörjning.

Axelledning, det system axlar, som fördelar drivkraften inom en arbetslokal.

Axelmuff, dets. som muffkopp-ling. Se Axelkoppling.

A'xelrod, Pavel, f. 1853, rysk socialist, en av mensjevikernas ledare. A. har under en lång landsflykt i Schweiz bedrivit en flitig propaganda för socialismens idéer. Under världskriget anslöt han sig till den s. k. Zimmerwaldsriktningen (se Zimmerwald) och arbetade för krigets avslutande.

Axelssönerna, se Tott.

Axeltal, antalet vagnsaxlar i ett tågsätt, vars maximaltal i reglementen finnes fixerat med hänsyn till tågslag och järnvägs-linjens beskaffenhet.

Axeltapp kallas den del av en maskinaxel, som rör sig i ett lager. Man skiljer mellan stödl. bärtappar (jfr Axella-ger). A. i ändan på en axel kal-las ändtapp; övergår A. på ömse sidor till axeln, kallas A. halstapp. För att upptaga smärre, i axelriktningen verkan-de krafter omges axeltapparna av ansatser, stundom utbytta mot löstagbara stoppringar (vid halstappar), som dessutom ha till uppgift att kvarhålla smörjämnet i lagret.

Axiologi' (av grek. *a'xios*, värd, och *lo'gos*, tal), på senare tid rätt bruklig beteckning för värdelära (t. ex. läran om religiösa l. sedliga livsvärden).

Axiom (grek. *axi'oma*), självklart påstående; sats, som anses icke kräva bevis och som tjänar till grundval för en därpå uppbyggd vetenskap.

Axiometer (av lat. *a'xis*, axel, och grek. *me'tron*, mått), ett instrument, utvisande fartygsrod-rets läge i förhållande till fartygets medellinje.



Axisbjort. Längd c:a 1.5 m.

Axis-hjort, *Cervus axis*, en av de ostindiska skogarnas och djunglernas allmännaste hjortar.

Axlöpare, se Jordlöpare.

Axmar, järnbruk i Hamrånge skn, Gävleb. l., anlagt 1671.

Axminster [ä'ksminstø], stad i Devonshire, England. 3,000 inv. Har givit namn åt Axminster-mattorna, som tillverkades där 1755—1835. Fabrikationen sker nu i Wilton vid Salisbury. Se Mattor.

Axolo'tl, se Amblystoma.

Axonometri' (av grek. *axōn*, axel, och *metron*, mått), ett geometriskt projektionssystem. Se Projektion.

Axtorna, by i Köinge skn, Hall. l. Vid A. blev en svensk här under Jakob Henriksson Hästesko, vilken skulle undsätta det nyss erövrade Varberg, 20 okt. 1565 besegrad av danskarna under Daniel Rantzau.

Axtåtel, se Havre.

Axvalla hed, mellan Skara och Skövde; sedan 1803 militär övningsplats.

Ayacucho [ajakot'sjä], stad och departement i s. Peru. Staden A., som grundades 1539, ligger 2,600 m. ö. h. Biskopssäte. Universitet. 20,000 inv.

Ayapa'na-té, se Eupatorium.

Aye-Aye [aj-aj], se Fingerdjur.

Aylmer [ä'lmø], sir Fenton John, f. 1862, brittisk general, chef för en misslyckad undsättningsexpedition till Mesopotamien 1916 (se Kut).

Aymara', indianstam i Bolivia och s. Peru.

Ayr [ä'ø], huvudstad i grevskapet Ayrshire, Skottland. Hamn med dockanläggningar. Kolexport. Ylle-, kemikalie- och

maskinindustri. Sjöfart på Irland. 34,000 inv.

Ayrshire [ä'øsjø], grevskap på Skottlands s.v. kust vid Clydebukten. Känt för sin utmärkta boskap, Ayrshireboskap. 270,000 inv.

Ayrshireboskap, nötkreatursras, som härstammar från Ayrshire i Skottland. A. är Englands förnämsta mjölkkras. Färg brun och vit, omväxlande i större l. mindre fält, huvud kort med bred panna, vitt ansatta, uppåt böjda horn, kroppen tilltagande i djup bakåt, benen relativt korta. Mjölktyp. Lev. vikt för ko c:a 500 kg. Mjölkvastning 3—4,000 kg. per år med 3,5—3,8 % fett. A. har sedan 1840-t. importerats till vårt land och förekommer numera allmänt, särskilt i mellersta och södra Sverige. A. förekommer inom Sverige i två typer, skånsk och skottsk A., men man har numera enats om en gemensam Svenska ayrshireföreningens typ, och avelsarbetet går nu ut på att genomföra denna. Föreningen för egen stambok, där endast förut stamboksförda djur intagas. Dessutom för lantbruksstyrelsen en huvudstambok samt resp. hushållningssällskap en förberedande sådan, upptagande 4 klasser. A. premieras i Svea- och Götaland samt Gävleborgs län.

Ayvelles [äve'll], fort i n. ö. Frankrike, nära Mezières. Erövrades av tyskarna 26 aug. 1914.



Ayrshireko.

Azale'a, se Rhododendron och Loiseleuria.

Azerbaidjan, se Aserbeidjan.

Azimu't (arab. *as-sumu't*, vägnarna), se Astronomiska koordinater.

Azincourt [ašänko'r], by i Artois i Frankrike, bekant genom en engelsk seger över fransmännen 25 okt. 1415. Se England.

Azofärgämnen, se Färgämnen.

Azo'iska formationen, se Urberg.

Azoospermi' (av grek. nekande *a*, *zo'on*, liv, *sperma*, säd), frånvaro av levande (rörliga) sädeskroppar i avsöndringen från mannens könskörtlar. Jfr Nekrospermi.

Azo'erna, port. *Açores*, "Hököarna", en till Portugal hörande ögrupp i Atlantiska oceanen, c:a 1,380 km. från Europas kust. Areal 2,390 kvkm. 240,000 inv. De eruptiva bergarterna samt vulkankäglor, kratersjöar, varma källor, jordbävningar m. m. vittna om A:s vulkaniska ursprung. Tack vare ett mildt, jämnt klimat och en synnerligen fruktbar jordmån är åkerbruk huvudnäringen; här odlas bl. a. majs, vete, ananas, bananer. Boskapsskötsel. Fiske. Livlig handel med frukt,



Aztekisk offersten.

mineralvatten m. m. A. omfattar öarna: Corvo, Flores, Fayal, Pico, Graciosa, São Jorge, Terceira, São Miguel, Santa Maria. Viktigare hamnar: Ponta Delgada, Angra, Horta.

Azotoba'cter, en grupp bakterier, vilka hava förmåga att upptaga och binda luftens fria kväve. De leva fritt i nästan all slags jord, där tillgång på kalk, fosforsyra samt vissa kolhydrater finnes. A. anses ha stor betydelse för salpeterbildningen. Anilit är en renkultur av A.

Aztekiska riket, en till 1523 bestående statsbildning i det nuv Mexiko. Det grundades på 1200-t. av en invandrad folkstam aztekerna, som efter långa strider med besläktade grannfolk utsträckte sitt välde över dessas landområden på 1300- och 1400-t.

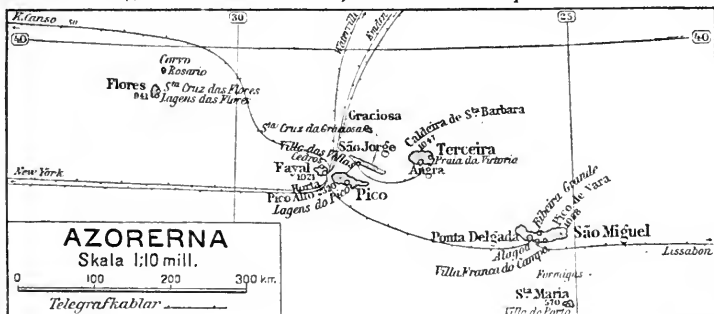

Det sålunda skapade riket blev en feodal monarki under ledning av en konung och hans storvasaller. Präster, ämbetsmän och militärer intogo en mäktig ställning. Bondeklassen var hårt förtryckt liksom de underkuvade stammarna. Detta skapade ett starkt socialt missnöje, som förklarar A:s hastiga sammanstörtande vid spanjorernas ankomst 1519. Cortez (se d. o.) intågade utan motstånd i dess huvudstad *Tenochtitlan* och gjorde dess konung *Montezuma* till spanske konungens vasall. Om de därpå följande striderna, som ledde till rikets undergång, se Cortez och Mexiko. Om den aztekiska kulturen se Fornamerikansk kultur.

A'zur, beteckning för himmels-

blå färg, poetiskt stundom för himlavalvet. Se *Lasur*.

Azurkusten, fr. *Côte d'Azur*, namn på franska Rivieran.

Azymi'ter (av grek. nekande *a* och *zy'me*, surdeg), grekiskt smädenamn på den romerska kyrkans medlemmar för deras sed att använda osyrat bröd i nattvarden.

Azzoli'no, *Decio*, f. 1623, d. 1689, italiensk kardinal, som efter drottning Kristinas tronavsägelse blev hennes hjälpare och föremålet för hennes kärlek. Kristina ställde sig helt under A:s inflytande och gjorde honom till sin universalvinge. — En del av Kristinas chifferbrev till A., näml. under åren 1666—68, är bevarad och utgör en värdefull källa för studiet av hennes personlighet.



Aztekisk offerkniv.

B.

B, b. 1. Andra bokstaven i alfabetet. — 2. Elfte tonen i den kromatiska tonskalan. — 3. Förkortning för *basso* (bas).

Ba, kemiskt tecken för en atom *barium*.

v. Baader [ba'der], Franz Benedikt (Xaver), f. 1765, d. 1841, tysk filosof, professor i München. B. utvecklade under påverkan av Jakob Böhme och Saint Martin en teosofisk filosofi, vilken sökte förena en panteistiskt färgad lära om en inre utvecklingsprocess hos gudomen, med den ortodoxa romerska katolicismens teologi. Som hans förnämsta arbete anses *Fermenta cognitio'nis* ("väckelser till kunskap"), skrivet i en tung, svårfattlig och aforistisk stil. B., som kallats katolicismens förnämste filosof i nyare tider, är högt skattad av dem, som på mystikens och den teosofiska naturbetraktelsens väg vilja vinna en kristlig livsåskådning.

Ba'al, på åtskilliga ställen i G. T. använt såsom egennamn, ursprungligen en bland västsemiterna gängse titel för olika gudomligheter, främst natur- och fruktbarhetsgudar, vilka genom den betecknades såsom "herre och ägare" till en viss ort e. d. Baalsdyrkan med sin ofta sinnliga kult blev en svår frestelse för det från öken kommande Israel. Profeter (Elia, Hosea m. fl.) framträdde såsom ledare i kampen för en högre och renare gudstro.

Baalbek, forntida stad i Syrien, grundlagd av fenicierna, i hellenistisk och romersk tid en



Ruiner från soltemplet i Baalbek.

blomstrande handelsstad. Den ödelades 1401 av Timurlenk. Talrika ruiner, de viktigaste från den romerska kejsartiden, varibland märkes ett litet rundtempel i en om barocken påminnande stil (se ill. till Byggnadskonst). På platsen ligger nu en by med omkr. 2,000 inv.

Baazius. 1. Johannes B., f. 1581, d. 1649, kyrkoherde i Jönköping 1624, biskop i Växjö 1647. B:s namn är framför allt knutet till striden om Gustav II Adolfs förslag till kyrkostyrelse på 1620- och 1630-t., då han ställde sig på regeringens sida gent emot biskoparna och genom häftiga anklagelser mot dessa för maktlysnad och egennyttan väckte en storm av förbittring bland kyrkans ledande män. Först 1636

kom det till försoning. B. utarbetade på regeringens uppdrag en historia om svenska kyrkan (1642). — 2. Johannes B., f. 1626, d. 1681, den föreg:s son, biskop i Växjö 1667, i Skara 1673, ärkebiskop 1677. Duglig stiftschef, åtnjöt B. tillika anseende för stor lärdom.

Baba, Kap B., Asiens västligaste udde, i Mindre Asien, 39° 28' n. br. 26° 2' ö. lgd.

Ba'ba, Ba'ba - Jaga', naturväsen i slavisk folktro; förekommer ofta i folksagorna i en häxas skepnad, vanligen som ett ont väsen men stundom uppträdande med välvilja. — Vissa mytologer ha i B. velat se en personifikation av orkanen.

Bab al-Ma'ndab, "tårarnas port", 23 km. brett sund mellan Arabien och Afrika, förenar Röda havet med Indiska oceanen. Stark ström, som gör navigationen genom sundet farlig för mindre fartyg. I sundet ön Perim.

Babbits-metall, en till lager-skålar (se Axellager) använd legering, bestående av tenn, koppar och antimon i vissa proportioner.

Babel, Babels torn, se Babylonien.

Bab el-Ma'ndeb, en annan form för Bab al-Mandab (se d. o.).

Babel och Bibel, se Bibel-Babelstriden.

Baber ("Tigern"), egentligen Zahir ad-din Muhammed, f. 1483, d. 1530, en avkomling till Timurlenk. Ar 1526 intog B. städerna Delhi och Agra i n. Indien och grundlade som förste stormogul ett indiskt kejsardöme, vars makt ytterligare befästes av sonsonen Akbar.

Babeuf [babö'ff], François Noël, f. 1760, d. 1797, fransk revolutionsman, som utgav tid-

ningen *Le tribun du peuple*, vari han hävdade en kommunism, som krävde fullständig ekonomisk jämlikhet. För en sammansvärjning mot direktoriet blev B. giljotinerad. — Hans anhängare kallades *babouvister*.

Babia'ner l. *hundapor, Pa'pio (Cynocephalus)*, ett till fam. *Cercopithe'cidae* hörande, huvudsakligen afrikanskt apsläkte, omfattande storväxta, undersätsigt och starkt byggda apor med kindpåsar och små ögon. Nosen är utdragen, varigenom huvudet blir något likt en hunds. De äro ofantligt vilda, och då de äga fruktansvärda vapen i sina hörntänder, går t. o. m. deras huvudfiende, leoparden, helst ur vägen för äldre B. Bergstrakter äro deras huvudsakliga hemvist. De leva vanligen i stora flockar, vilka vid sina förödande plundringar i odlingar utställa vakter till flockens skydd. I arabernas sagor spela B. en stor roll. — Hit höra bl. a. kappbabianen, *Papio hama'dryas*, från Abessinien, Sudan och Arabien, de gamla egypternas heliga apa. Sitt namn har den fått av den "kappa", som särskilt hos de gamla hanarna bildas av axlarnas långa hår. Sittknölarna äro



Huvud av mandrill.



Kappbabaner.

starkt röda. — *Mandrillen*, *Papio maj'mon*, en art från trakterna omkring Guineabukten med mycket kort svans och likaledes röda sittknölar. Dess blå, svullna och med fåror tecknade kinder och röda nos torde göra den till en av de fulaste av alla apor. — Till B. i vidsträcktare betydelse räknas bl. a. även Abessiniens *gela'da*, *Theropithe'cus gela'da*. Namnet B. användes stundom också på vissa andra, till samma familj hörande apor.

Babiru'ssa, se *Hjortsvin*.

Bablah l. Babla, se *Acacia* och *Garvmedel*.

Babord (i äldre sv. *bakbord l. bagbord*), ett fartygs vänstra sida, då man står vänd mot fören. Namnet kommer av att på forntidens skepp styråran var placerad akterut på högra "bordet" (styrbord); styrmannen hade alltså vänstra "bordet" bakom ryggen. B. anses vara mindre förmåglig än styrbord: manskapet går ombord, proviant, vatten o. d. intages om möjligt från babords sida. — Ett fartyg ligger l. seglar för babords halsar, då vinden är in från B. — *Babordslanterna*, se *Lanterna*.

Ba'brios, grekisk fabeldiktare, omkr. 200 e. Kr. Skrev den första

versifierade bearbetningen av Aisopos' fabler; sedan ofta efterbildad.

Babunapasset, förbindelseled mellan Monastir-slätten och Vardars dalgång (vid Yskyb). Forcerades av bulgarerna 15 nov. 1915.

Babu'sch (pers. *papu'sj*, av *pa*, fot, och *pusji'dän*, betäcka), österländsk mjuk toffel med uppåtböjd tåspets.

Baby [be'jbi], eng., litet barn.

Ba'bylon, se *Babylonien*.

Babylo'nien, forntida rike, omfattande slättlandet omkring nedre loppet av Eufkrat och Tigris. Namnet härlett av huvudstaden Babylon och begagnat av forngrekiska och romerska författare. Landet är bildat av flodernas avlagringar och var i forntiden, då de årliga översvämningarna utnyttjades för en väl ordnad bevattning, utomordentligt fruktbart. Större delen är nu, sedan bevattningsanläggningarna försvunnit, en ofruktbar öken, medan floddalarna ännu bära mycket rika skördar. — Klimatet är nästan tropiskt; under somrarna stiger värmen till 50—60° C. i skuggan, och heta sandstormar svepa in från öken. Vintern är regnig. — B. har en historia, som kan följas tillbaka till mer än 3,000 år f. Kr. Vid denna tid innehades B. av sumererna, ett icke-semitiskt folk med hög kultur, som länge varit bofast i landet och därstädes grundat ett flertal mindre stater, av vilka några, t. ex. Lagasj och Uruk, tidvis lyckades förskaffa sig en ledande ställning. Krigiska och ociviliserade stammar av semitisk ras, de senare babylojnierna, erövrade n. delen av sumerernas land och grundade flera stater, av vilka Akkad blev den ledande under *Sargon*

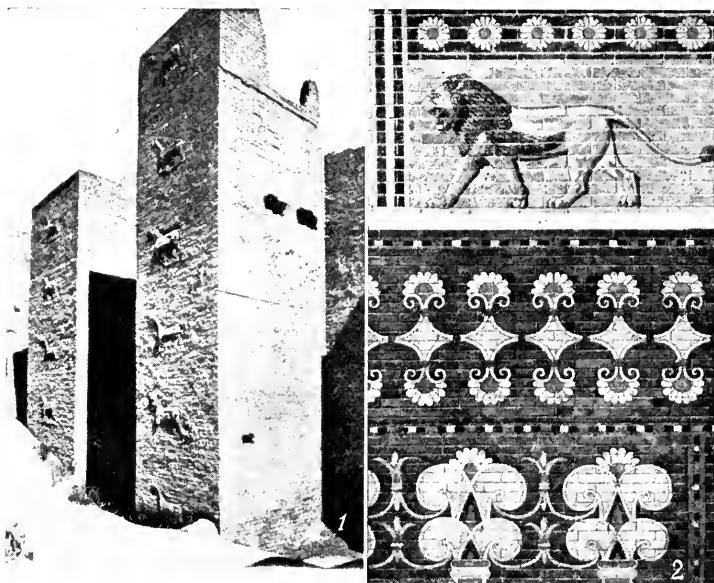

Babylonien. 1. Istarporten i Babylon. 2. Friiser av glaserad tegel. 3. Babylons ruiner.

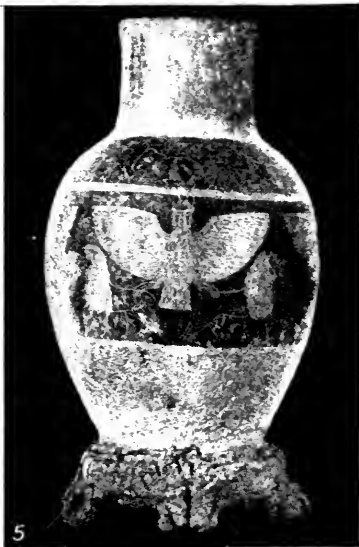

Babylonien. 4. Mytiska emblem. kelteter på en regeringshandling. 5. Silvervas.
6. Hammurabi mottager lagen av solguden. Relief. 7. Ur Hammurabis lag.

(Sjarru-ukin) I (omkr. 2850 f. Kr.); han grundade ett stort rike, som i v. sträckte sig till Medelhavet och i s. till Persiska viken. Omkr. 2500 f. Kr. överflyttades maktcentrum till Syd-Babylonien (Sumir), och regenterna förde titeln konung av "Sumir och Akkad". Men åter förlades tyngdpunkten till Nord-Babylonien under "första dynastien av Babylon" (2225—1926 f. Kr.), till vilken hörde den kraftfulle och kloke **Hammurabi** (Chammurapi), som samlade de babyloniska staterna till ett välde och gav sitt rike en omfattande, skriven lagsamling. Hans efterträdare hade emellertid att kämpa såväl mot uppror i det inre som mot yttre fiender, varunder landet utarmades. Omkr. 1760 f. Kr. intogs B. av de från berglandet i n.ö. inträngande **kassiterna**, ett måhända indoeuropeiskt folk, som behärskade landet nära 600 år, för vilken tid källorna till B:s historia äro mycket sparsamma. **Assyrien**, som under senare delen av föregående årtusende koloniserats av babyloniska utvandrare, hade emellertid utvecklat sig till ett allt mera självständigt och starkt rike, som snart beredde de kassitiska konungarna avsevärda svårigheter. Sedan en dynasti av mer oblandad babylonisk härstamning omkr. 1200 bestigit tronen i Babylon, gjorde den krigiske konungen **Nebukadnesar** (Nabu-kudurri-usur) I på 1130-t. ett misslyckat försök att hävda babyloniernas välde över Assyrien. Några årtionden senare led en hans efterträdare ett förkrossande nederlag i striden mot den kraftfulla dotterstaten under **Tiglatpileser I**, som intog och under

ett par årtionden behöll Babylon och andra av de större städerna. B. var sedermera tidvis självständigt men oftare en vasallstat under Assyrien. Ständiga inre omstörtningar bidro till att försvaga det. Efter flera fruktlösa försök att med infödda lydkonungar upprätthålla lugn och ordning lät **Tiglatpileser IV** av Assyrien (745—727 f. Kr.) under namnet **Pulu** utropa sig till konung även över B. Hans efterträdare följde, likaledes under antagna namn, hans exempel. Babyloniernas kränkta självkänsla framkallade ständiga uppror, som till sist förmädde konung **Sanherib** (Sin-acherba, 705—681 f. Kr.) att i grund förstöra Babylon 689. Redan hans son **Assarhaddon** (Asjsjurach-iddin, 680—668) återuppbyggde likväl staden och delade vid sin död riket mellan sina båda söner, av vilka **Sjamasjsjum-ukin** (668—648) blev konung i B. och **Assurbanipal** (Asjsjur-bani-apli, grek. Sardanapalos, 668—626) i Assyrien. På grund av den förres stämplingar uppstod krig mellan de båda bröderna; stödd på Assyriens kraftfulla armé, segrade **Assurbanipal** och införlivade på nytt B. med det assyriska riket. Efter hans död lösgjorde sig B. från det assyriska oket under ledning av en lågättad men kraftfull man, **Nabopolassar** (Nabu-aplu-usur), som regerade som konung i Babylon 625—604. Han slöt förbund med mederna och lyckades med dessas hjälp besegra Assyrien samt intaga **Ninive** (606 f. Kr.). Det assyriska riket delades; dess besittningar i Syrien och Palestina tillföll B., medan det egentliga Assyrien och dess norra provinser kommo under det

mediska riket. Nabopolassar efterträddes av sin son Nebukadnesar (Nabu-kudurri-usur) II (604—561), som stärkte och utvidgade sitt välde genom framgångsrika krig i Egypten och Syrien. Under hans regering inföll det nybabyloniska rikets största maktutveckling, men förfallet var icke långt borta. Några oroliga år med täta tronskiften medförde ett hastigt försvagande, och konung Nabonid (Nabunaid, 555—539), som därefter tillträdde regeringen, sysslade mer med tempelbyggnader, fornforskning och religiösa reformplaner än med politik. Under tiden hade den nya stormakten Persien växt upp i öster och redan upptagit Medien inom sina gränser, och när dess konung, Kyros, nalkades det starka Babylon med sina härar, överlämnades staden i hans händer genom förräderi av de med Nabonids omstörtningssplaner missnöjda prästerna (år 539 f. Kr.). — Babylon, som givit sitt namn åt landet, och som sedan senare hälften av det tredje årtusendet f. Kr. var dess huvudstad, var forntidens största och märkligaste stad. Dess inhemska namn var *Bab-ilu* (Babel), Guds dörr. Staden nämnes 1:a gången i inskrifter från Sargon I:s tid (omkr. 2850 f. Kr.), men politisk betydelse fick den först genom Hammurabi. Sedan den efter Saneheribs förstörelse återuppförts av Assarhaddon och Nebukadnesar, återstod så gott som intet av dess gamla bebyggelse. De 1899—1914 utförda grävningarna i dess ruiner visa en stad, som nästan hel och hällen byggts av Nebukadnesar II. Storslagna tempel och palats skänkte han staden och försåg den med väldiga befästnings-

verk. Sedan Kyros intagit Babylon, förlorade det raskt sin maktställning. Dareios Hystaspes demolerade befästningsverken, och Xerxes nedrev det stora tempel Esagila, som var helgat åt Babylons skyddsgud Marduk och sannolikt givit upphov till den bibliska berättelsen om Babels torn. Alexander den store ville, sedan han underlagt sig det persiska väldet, göra Babylon till sin huvudstad och återställa dess redan ganska medtagna prakt. Döden hindrade emellertid utförandet av hans planer. Seleukos I Nikator, som efter Alexanders död blev ståthållare i Babylon, vann småningom så gott som alla de asiatiska länder, som lytt under Alexander, och bildade av dem det syrisk eller seleukidiska riket. När detta snart började ansättas av erövrare österifrån, utsattes flodlandet för våldsamma härjningar, och vid början av vår tideräkning torde Babylon icke ha varit annat än ett ofantligt ruinfält. Under medeltiden visste man knappt var den uråldriga världsstaden en gång legat, och ända in på 1700-t. förväxlades den ständigt med de yngre, till stor del av dess byggnadsmaterial uppförda huvudstäderna Seleukia, Ktesifon och Bagdad. — Vår kunskap om Babyloniens historia och kultur beror nästan helt och hållet på de sedan 1850-t. utförda grävningarna, som med kilskriftsforskningens hjälp lyft en långvarig och avlägsen kulturperiod ur graven. Bland de utgrävda städerna märkas (utom Babylon) Borsippa vid Birs-Nimrud, Sippar vid Abu-Habba, Lagasj vid Tello och Nippur, kanske den äldsta av flodlandets kända städer, vid Nuffar.

— **B a b y l o n i e r n a** voro semiter med någon inblandning av sumeriskt, kassitiskt och elamitiskt blod. De voro tappra krigare, om de också icke visade samma erövrarlust eller samma militäriska statsorganisation som assyrierna. De sysslade hellre med fredliga värv: byggnadsföretag, handel och näringar, vetenskap och litteratur. — Rikets *författning* var monarkisk med ärftlig tronföljd; konungen ansågs som nationalgudens vasall eller ståthållare och styrde därför till namnet enväldigt men var i verkligheten sannolikt beroende av prästerna. *Förvaltningen* sköttes av konungens fogdar och ämbetsmän. Akerbruket, konstbevattningsväsendet och boskapskötseln lågo till stor del under statens eller templens förvaltning. *Rättsväsendet* vårdades av väl ordnade domstolar; skrivna lagar och appellation till högre instans förekommo. Dessa förhållanden liksom *samhällslivet* i allmänhet äro väl kända med hjälp av de bevarade kilskriftsdokumenterna: brända lertavlor med före bränningen inristade tecken. Kungliga brev och förordningar, rapporter från ämbetsmän, rättegångshandlingar och domstolsutslag, affärsbrev och köpehandlingar, räkenskaper, skuldförbindelser och privatbrev vittna om näringarnas, handelns och det borgerliga livets tillstånd. Slavar funnos, men de behandlades väl och voro icke rättslösa. Kvinnan var aktad och lagligen likställd med mannen. — Den babyloniska *kulturen* kan följas tillbaka till femte årtusendet f. Kr. Redan då funnos ordnade samhällen, skriftspråk och en högt utvecklad konst. Litteraturen omfattade "uppslagsböc-

ker" över järtecken och besvärjelser, mytologiska och episka dikter samt liturgiska, teologiska och religiösa arbeten m. m. Bland vetenskaperna sysslade babylonerna företrädesvis med astronomi och matematik. Under det nybabyloniska rikets tid hade de nått därhän, att de kunde beräkna och förutsäga solens, månens och planeternas rörelser, för mörkelser och planetariska aspekter. Vår indelning av dagens och årets tider vilar i sista hand på babylonernas kalender. — *Religionen* var en allt behärskande makt i det offentliga och enskilda livet. Mot de onda andarna, från vilka man befärade skadliga verkningar, hjälpte man sig sedan urminnes tid genom magiska konst, besvärjelser och böner. Ingen religion har utbildat besvärjelseväsendet i ett sådant omfång som den babyloniska. Av gudar och gudinnor funnos en utomordentlig mängd, från början antingen skyddsgudar för någon viss stad eller naturgudomligheter (se vidare Bel, Ea, Ishtar, Marduk, Tammuz). Slutligen är att framhålla, att prästerna redan före Hammurabis tid börjat att med **himlakropparna** och deras rörelser kombinera olika gudomligheter. Detta ledde senare till en genomförd astrologisk världsbeaktelse (se vidare Astrologi), vilken till sist genom hellenismens förmedling spriddes också till Europa. — Om den babyloniska konsten se **Bildhuggarkonst** och **Byggnadskonst**. — Från B. mottog Assyrien ej blott sin kultur utan även det väsentliga av sin religion, medan Israel jämte de kulturella förvärven blott övertog vissa enstaka legendmotiv (se

vidare Paradisberättelsen, Syndaflo den).

Babyloniska fångenskapen l. exilen. År 597 f. Kr. intog Nebukadnesar Jerusalem och bortförde i fångenskap konung Jojakin och en del av hans folk. Elva år senare förstörde han staden och förde större delen av befolkningen till Babylonien. Fångenskapen räckte till 538, då Kores (Kyros), som året förut erövrat Babylon, återgav judarna friheten samt återlämnade deras tempelkär. Endast en del av folket återvände. Somliga hade i det främmande landet avfallit till hedendomen och funnit sig väl till rätta i de nya förhållandena, i all synnerhet som de lyckats skapa ansenliga förmögenheter. För dem, som höllo fast vid Jahves dyrkan, var fångenskapen en prövningens och självrannsakens tid. Under B. samlar sig dessas intresse väsentligen kring lagstudiet, vars förnämsta produkt från denna tid föreligger i den s. k. Prästkodex (se d. o.). I dylik riktning hade redan Hesekiel (se d. o.) verkat, medan den okände förf. till Jes. 40—55 har en helt annan prägel (se vidare Deutero-Jesaja).

Bacau, stad i Moldau, Rumänien, vid Bistritza, nära dess förning med Sereth. Viktig trafikknutpunkt. Oljekällor. 16,000 inv.

Baccalau'reus, nylat. ord, troligen härlett av kelt. *bachan*, ung, liten, betecknade på 800-t. innehavaren av en *baccalaria*, ett mindre jordarrende, senare väpnare, yngre kanik, yngre lärare etc. På 1200-t. blev B. lägsta akademiska titel vid Parisuniversitetet, ungefär motsvarande vårt "kandidat" (jfr Bachelor). — **Baccalauréat ès lettres** [backalårea'-äs-lättr],

fr., studentexamen på klassiska linjen, *baccalauréat ès sciences* [sia'ns], studentexamen på reallinjen. Den som avlagt ett av dessa lärdomsprov kallas *bachelier*.

Baccarat [bakkara'], stad i dep. Meurthe-et-Moselle, Frankrike, med landets största kristallglasbruk. — Hasardspel med kort, som spelas av 3—11 personer. Mycket vanligt i Frankrike.

Bacchi'us, antik versfot, bestående av en kort och två långa stavelser (— — —).

Bacchus (lat.; grek. *Ba'kkos*), se *Dionysos*.

Baccio della Porta, se *Bar-tolommeo*.

Bach, **Johann Sebastian**, tysk tonsättare, f. 1685, d. 1750, kallad "den tyska tonkonstens fader", en bland alla tiders största kompositörer, den stränga musikaliska stilens erkände mästare, lika oöverträfflig i formell fulländning som i melodisk uppfinningsförmåga. Av hans utomordentligt talrika verk märkas främst den stora mässan i

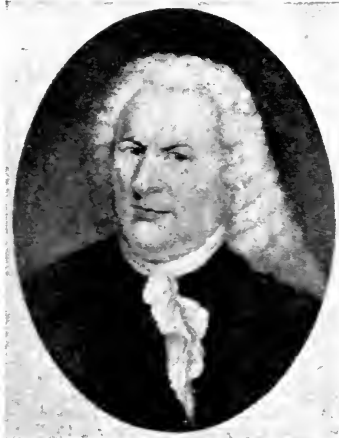

Johann Sebastian Bach.

h-moll, ett mästerverk, vid vars sida som ensamt motstycke står Beethovens d-dur-mässa, körverket *Matteuspassionen*, de sex s. k. Brandenburgerkonserterna, 198 kyrkokantater, två violinkonserter, fyra orkestersuiter samt en mängd orgel- och klavérkompositioner. Ryktbar är särskilt samlingen *Das wohltemperierte Klavier*, en samling preludier och fugor i alla dur- och molltonarter (24 st.); verket har kallats "musikens bibel" och har utövat ett inflytande på musikens utveckling, som ej kan överskattas. Sex av B:s söner ägnade sig åt musiken. Av dem må nämnas: **Johann Christian B.**, f. 1735, d. 1782, kallad "London-B.", komponerade operor i tidens italienska stil; **Karl Philipp Emanuel B.**, f. 1714, d. 1788, kallad "Hamburg-B.", ägnade sig företrädesvis åt klaverspelet.

Bache [bakke], **Otto**, f. 1839, dansk målare, professor vid konstakademien i Köpenhamn, har mest målat djurbilder.

Bachelier [basjölje], fr., "student", se **Baccalaureus**.

Bachelor [bä'ttjölø], eng., student, som erhållit lägsta akademiska grad, motsvarande vår kandidatexamen, vid engelskt universitet. Vanligen bifogas en upplysning om till vilken fakultet studenten hör, så t. ex. **B. A.** (*B. of Arts*, filosofie kandidat).



Korna drivas ut. Målning av O. Bache.

Bachtega'n, saltsjö i prov. Farsistan, Persien, 1,500 m. ö. h. Fyller största delen av Persiens saltbehov.

Bacill, lat., liten stav; specialnamn för de stavformiga bakterierna. B. användes stundom liktydigt med ordet bakterie som beteckning för gruppen i dess helhet. Se vidare **Bakterier**.

Bacilla'riæ, se **Diatomeæ**.

Bacillbärare, person, som utan att förete sjukdomssymtom hyser och sprider sjukdomsalstrande bakterier. B. ha stor betydelse för spridningen av en del infektionssjukdomar; särskilt har detta visat sig vara fallet vid nervfeber och difteri.

Back. 1. Det längst för ut, i jämnhöjd med fartygets reling liggande däck. — 2. Kärll, vari maten utportioneras å fartyg och lägerplatser. — 3. Kärll eller tråg för blandning av murbruk, cement o. d. — 4. Se **Bollspel**.

Backa, socken i Göteb. l., jämte Säve och Björlanda pastorat i Göteborgs stift. 1,800 inv.

Backamo, förut militär övningsplats för Bohusläns regemente s. om Uddevalla.

Backanalier (lat. *Bacchanalia*) kallades i forntiden de hemliga festerna till vinguden Dionysos' (Bacchus') ära, som firades med vilda, delvis osedliga ceremonier. Dessa fester härstammade från Grekland och infördes därifrån till Italien. I överförd bemärkelse användes detta ord som beteckning för uppslupna drykeslag.

Backa'nt, kvinna i Bacchus' följe; dionysosprästinna.

Backar. 1. De omställbara delar, varmed ett arbetsstycke fasthålls under arbetet. I t. ex. ett



Backant. Efter Skopas (rekonstruktion).

skruvstycke fastklämmas sålunda arbetsstycket mellan tvenne backar, likaså inspännes provstycket medelst B. i en materialprovningssmaskin. — 2. Vid gängning av skruvar: de av härdat stål utförda skärande delarna (gängbackar).

Backaryd, socken i Blek. l., pastorat i Lunds stift. 2,390 inv.

Backer, Jacob Adriaensz, f. 1608, d. 1651, holländsk figurmålare, efter 1632 elev till Rembrandt. Hans porträtt och gruppbilder vittna om påverkan från

mästaren, vars förtrogne vän han var.

Backer-Gröndahl, Agathe Ursula, f. 1848, d. 1907, norsk tonsättarinna. B. har skrivit musiken till ett antal sånger, bland dem *Til mit Hjertes Dronning* och cykeln *Barnets Værdag*, samt pianostycken, kännetecknade av stämningsfull lyrik och stor melodirikedom.

Backfisch, ty. ord, möjligen av *backen*, steka, och liktydigt med stekfisk, liten fisk; skämtsamt benämning på halv vuxen flicka.

Backhaus, Wilhelm, f. 1884, tyskfödd pianist, lärare i Manchester, särskilt ryktbar för sin glänsande tekniska virtuositet. Har på sina konsertresor flera gånger besökt Sverige.

Backhuysen [-höjsen], Ludolf, f. 1631, d. 1708, holländsk målare, verksam i Amsterdam. Ägnade sig särskilt åt marinmåleriet, som han utvecklade i barockstilriktning. Skattades av samtiden som en av de främsta i genren.

Backlund, Johan Oskar, f. 1846, d. 1916, svensk astronom, 1876 observator i Dorpat, från 1895 förestånd. för observatoriet i Pulkova. Arbetade huvudsakligen på störingsteoriens område. B:s mest bekanta arbete är undersökningarna rörande Enckes komet.

Back River [bäck ri'v'vø], se Stora fiskfloden.

Backsippa, se Pulsatilla.

Backstuga, liten stuga med l. utan tillhörande jordlott, dock alltid så obetydlig, att den endast i ringa mån kan bidra till ägarens l. besittarens uppehälle.

Backsyra, se Rumex.

Backsöta, se Astragalus.

Backtimjan, se Thymus.

Backtrav, se Arabis.

Backus, se Dionysos.

Bacon [be'jkn]. 1. Roger B., f. omkr. 1210—15, d. 1294, engelsk franciskanmunk och universitetslärare. B. anslöt sig i väsentliga hänseenden till Aristoteles' filosofi men förband därmed vissa element från den äldre kristna medeltidsfilosofien samt från arabisk filosofi och naturvetenskap. I en för medeltiden ovanlig utsträckning ägnade sig B. åt naturvetenskapliga undersökningar, delvis av självständig experimentell karaktär, vilka särskilt på optikens område gävo betydelsefulla resultat. Han förutsade ock uppfinning av flygmaskiner och självgående vagnar. Med styrka betonar han den empiriska, induktiva metodens betydelse vid sidan av spekulatörens och deduktionens forskningsväg, vars betydelse han ock erkänner, speciellt inom matematiken. Framstående filolog, behärskade han såväl grekiska som hebreiska och ägnade sig åt grammatikaliska undersökningar inom dessa språk. Det anseende, han hos sin samtid åtnjöt, förvärvade honom epitetet

do'ctor mira'bilis, den underbare läromästaren. — 2. Francis B., baron Verulam, viscount S:t Albans, f. 1561, d. 1626, engelsk filosof och statsman. B. medverkade vid Essex' störtande 1601 och blev 1618 lordkansler, men störtades 1621 på grund av parlamentets opposition, anklagad för politisk korrupktion. — B:s filosofi innebär en brytning med den medeltida naturläran, som mest byggde på antika författares uppgifter och teoretisk spekulatörens. Enligt B. är en dylik kunskap blott en skenbild eller en idol av kunskap, vilken han betecknar som en *ido'lon thea'tri*, emedan den likt teaterscenen blott giver en illusion av verklighet men icke verkligheten själv. Frigörelsen från dylika idoler, falska teorier och fördomar utgör enligt B. det första steget på kunskapens väg. Vetenskapens uppgift finner han i väsentlig grad, om än icke enbart, ligga i dess förmåga att förbättra mänsklighetens livsvillkor därigenom att den lär människan att behärska naturens krafter och taga dem i sin tjänst. Men denna makt vinner vetenskapen blott i den mån, som den lyckas utforska vad som är *sanning* i fråga om naturen. I en dylik naturforskning bör ock, i den mån det är möjligt, ingå anordnande av *experiment*. I den fylliga behandlingen av den induktiva metodens innebörd och betydelse ligger tyngdpunkten i B:s filosofiska banbrytaregärning.

Bad. Med. Kroppens fullständiga eller partiella nedsänkande i ett medium av särskild beskaffenhet, oftast vätska, stundom dock hetluft, ånga, gyttja, sand. Under tidigare kulturepoker ha baden från början med säkerhet brukats uteslutande i renlighets-



Francis Bacon. Målning av P. v. Somer.



Baderska. Miniatur ur en handskrift av konung Wenzel av Böhmen (1300-t.).

syfte; snart kommo de emellertid att spela en roll i den religiösa kulten, särskilt under de österländska folkens tidigare kultur-epok. Hos grekerna och ännu mer hos romarna frigjordes baden från kulten och utvecklades alltmer, väl under beaktande av deras betydelse för kroppsvården i och för sig, att tjäna det på alla områden framträdande njutningsbegäret (lyxbaden). — Medeltidens allmännaste badform åtminstone i Europa motsvarade närmast vår från Norrland och Öst-Europa återinförda *bastu* (se d. o.). — Efter en lång period av från hygienisk synpunkt beklämmande "vattuskräck" ha baden i modern tid upplevat en glädjande renässans. Den viktigaste rollen spelar därvid deras bruk som led i den allsidiga kroppsvården; av underordnad betydelse, ehuru även viktigt, är deras bruk som medicinsk behandlingsmetod. — Bland allmänt hygieniska badformer märkas utebad under den tjänliga årstiden, vidare enkla karbad samt hetluftbad (romerska bad) och ångbad (ryska bad, finsk bastu), åtföljda av tvagning och avkylning genom dusch eller översköljning. Deras betydelse är dels en

rensning av kroppsytan från orenlighet och ansamlad hudtalg, dels ett avlägsnande av slaggprodukter från ämnesomsättningen genom livlig transpiration, dels slutligen ett stimulerande inflytande på cirkulation och ämnesomsättning genom kraftiga temperaturväxlingar. — Bad som *medicinsk* behandlingsmetod torde leda sitt ursprung från baden vid mineralkällorna, där man trodde sig tillföra kroppen terapeutiskt verksamma ämnen genom badet. Även sedan man kommit till insikt om det felaktiga i denna uppfattning, kvarstod dock den fördelaktiga och ofta outhärliga effekt, som ett rätt avpassat bad utövar på vissa sjukdomsformer. Den utan gensägelse betydelsefullaste faktorn är därvid temperaturen, och den rationella uppdelningen av badformerna sker därför också efter dessas temperatur. Man urskiljer såhunda kalla, resp. svala B. under 32° , indifferent a B. mellan $32-34^{\circ}$, varma B. mellan $35-38^{\circ}$ samt slutligen heta B. över 38° . De kalla baden användas även i härdande syfte till stärkande av kroppens mot-



Dambadhus från 1500-t. Teckning av Dürer.



Franskt badrum på 1600-t. Gravyr av Bazin.

ståndskraft särskilt mot temperaturinflytelser. Dessa jämte de indifferententa utgöra en av de viktigaste behandlingsformerna vid funktionella nervsjukdomar. De indifferententa ha därjämte vidsträckt användning vid hjärt- och kärlsjukdomar. Varma och heta bad ifrågakomma företrädesvis vid vissa njursjukdomar och vid reumatiska åkommor. — Av speciella badformer märkas a v r i v n i n g (se d. o.), h a l v b a d, ett kortvarigt indifferent — kallt bad med oavbruten frottering, k o l s y r e b a d, ett indifferent bad med utveckling av kolsyra i badet (särskilt uppskattat vid hjärt- och vissa njursjukdomar). Särskilda former av värmeavgivande bad äro ångbad, hetluftsbad, ljusbad, vidare gyttje-, fango- ävensom sandbad. — En medikamentös tillsats till badet kan egentligen endast vara av betydelse vid vissa hudsjukdomar. De viktigaste äro därvid de skonande klibaden och de uppmjukande sodabaden. — *Tekn.* Anordningar i laboratorier och fabriker för uppvärmning av föremål under jämn och konstant temperatur. Efter det medium, som överför värmet från värmekällan till föremålet, skiljes mel-

lan luft-, vatten-, ång-, olje-, metall-, grafit- och sandbad. — *Fotogr.* Vätskor, som användas för behandling av fotografiska negativ och kopior, t. ex. framkallnings-, fixer- och tonbad.

Badachsja'n, alpland i afghanska Turkestan mellan Amu-Darja och Hindukusj. Huvudorten, Faizabad, ligger vid landets förnämsta vattendrag, Koktsja. 100,000 inv. Språk: persiska.

Badajoz [vadachá's], stad i s.v. Spanien vid floden Guadiana, gränsfästning mot Portugal. Biskopssäte. Linne-, läder- och yllefabriker. Transitohandel med Portugal. 40,000 inv.

Badelunda, socken i Västmanl. l., pastorat i Västerås stift. 1,060 inv.

Badelundaåsen, mäktig rullstensås som bildar fortsättning på Kjulaåsen i Södermanland, genomdrager Västmanland och når upp till Svärdsjö i Dalarna. På dess krön ligga talrika fornlämningar; mest känd är Anundshögens kungshög.

Baden, tysk republik, före 1918 storhertigdöme, till storleken den fjärde, till folkmängden den femte av Tysklands stater. I v. utgör Rhen gränsflod mot Rhen-Pfalz och Elsass, i s. mot Schweiz. I n. gränsar B. till Hessen och Bayern, i ö. till Württemberg. 15,000 kvkm. (d. v. s. mindre än Värmland). V. delen är ett slättland, en del av övre Rhenslätten, c:a 10 km. brett, medan landet i ö. är bergigt och delvis upptages av Schwarzwalds bergshöjder. Inom B. nå dessa dock ej mer än 1,500 m. (Feldberg). B:s huvudflod är Rhen, som från Schwarzwald har flera smärre tillflöden jämte den större bifloden Neckar. Donau har sina källflöden inom B. En tredje-

del av landet är uppodlat, huvuddelen härav inom Rhenslätten. Inom bergsområdet, som till stor del är skogklätt, förekommer även stor ängsodling. Jordbruket frambringar huvudsakligen spannmål; boskapsskötsel och skogsbruk äro viktiga näringsgrenar. B. med huvudorterna Mannheim, Pforzheim, Karlsruhe och Freiburg har en betydande industri, främst tobaksfabriker, textil- och maskintillverkning samt urfabrikation. Mannheim, den största staden, är en av Syd-Tysklands förnämsta handelsorter, synnerligen gynnad genom sitt läge vid sammanflödet av Rhen och Neckar. Flera av B:s städer äro berömda kurorter. Huvudstad är Karlsruhe. Befolkningen, som till $\frac{2}{3}$ är katolsk, uppgår till 2,200,000. — *Historia.* B. räknades under romartiden till de s. k. *a'gri decumates*, beboddes under folkvandringstiden av alemanniska stammar och erövrades 496 av fran-



Landskapsbild från s. Baden.

kerna. Efter karolingiska väldets upplösning kom det under tyskromerske kejsaren och styrdes av ett flertal furstefamiljer, av vilka en så småningom gjorde sig till herre över hela B. och där härskat ända till våra dagar. Det vid tyska revolutionen 1918 deponiserade badensiska furstehuset härstammade från hertig Berthold av Zähringen, som levde på 1000-t. och vars son Herma n II, d. 1130, kallades markgreve av B. Efter många delningar mellan ättens medlemmar och tillökningar genom gifte och köp förenades B. 1503 av Kristofer I, d. 1527, för att vid hans död delas mellan hans söner i två delar, den ena tillhörande grenen Baden-Baden, den andra Baden-Durlach. Den förra grenen, till vilken hörde bl. a. en med Gustav Vasas dotter Cecilia förmäld markgreve Kristofer, d. 1575, dog ut 1771, och dess område tillföll då den senare grenen. Denna införde reformationen i B., som i början av 30-åriga kriget blev ett stöd för protestantismen genom markgreve Georg Fredrik (reg. 1604—22), en av evangeliska unionens banérförare. Av dennes efterträdare märkes framför andra Karl Fredrik (reg. 1738—1811), en upplyst





Landskapsbild från Schwarzwald,
Baden.

furste, som ekonomiskt och kulturellt höjde landet, förenade de båda badensiska länderna och under franska revolutionskrigen betydligt utvidgade B:s område. Han blev 1803 kurfurste och 1806 storhertig. Hans son **Karl Ludvig**, f. 1755, d. 1801, svärfar till **Gustav IV Adolf**, avled (under ett besök i Sverige) redan före faderns död. **Karl Fredriks** sonson **Karl Ludvig Fredrik** (reg. 1811—18) gav kort före sin bortgång B. en författning, vilket blev inledningen till en rad liberala reformer, i stor utsträckning beviljade av storhertigarna **Ludvig** (reg. 1818—30) och **Leopold** (reg. 1830—52). Den sistnämnde, som var gift med **Gustav IV Adolfs** dotter **Sofia Vilhelmina**, efterträddes av sin sinnessjuka son **Ludvig** (reg. 1852—58), i vilkens ställe styrelsen sköttes av brodern **Fredrik Vilhelm Ludvig**, från 1856 med titeln storhertig (reg. 1852—1907). I B. förefunnos i motsats till övriga sydtyska stater starka sympatier för ett Tyskland under prussisk ledning. En övergående misstämning mot Preussen drev visserligen B. att som Österrikes bundsförvant deltaga i 1866 års krig. Men det närmade sig på nytt Preussen, ställde sig villigt vid dess sida vid fransk-tyska krigets utbrott 1870 och ingick nov. s. å. i Nordtyska förbundet för att omedel-

bart övergå såsom en förbundsstat i Tyska riket. **Fredrik** förde regeringen i liberal anda, en regim, som fortsattes av **Fredrik II** (reg. 1907—18). De jämförelsevis lugna politiska förhållanden, som rått i B., gjorde, att revolutionen 1918 där fick ett föga våldsamt förlopp. En nationalförsamling, vald av män och kvinnor över 20 år, sammantredde 15 jan. 1919 och antog 21 mars en 13 april genom folkomröstning bekräftad *författning*, enligt vilken lantdagen består av en kammare, vald för 4 år. Valberättigade äro alla över 21 år, oberoende av kön, och valbara de valberättigade, som fyllt 25 år. Ministären väljes av lantdagen, som årligen utser en av ministerrarna till statspresident.

Baden. 1. Stad i österrike vid Schwechat, på slutningen av Wienerwald. Badort med svavelkällor. 19,000 inv. — 2. Stad i kantonen Aargau, Schweiz, vid Limmat. Badort med svavelkällor. 8,000 inv.

Baden-Baden, stad i rep. Baden i Oosthal i n. Schwarzwald. En av Tysklands förnämsta kurorter med härligt läge och klimat. Saltkällor. Anlitas företrädesvis för reumatiska och skrofulösa åkommor. 25,000 inv.

Baden-Powell [be'jdn pa'o'el], sir **Robert Stephenson Smyth**, f. 1857, brittisk general. Deltog i Asjanti- och Matabele-krigen 1895—97 och försvarade under boerkriget den provisoriskt befästa staden Mafeking under sju månader. Efter kriget chef för sydafrikanska polisen, 1903 generalinspektör för brittiska kavalleriet. Grundade 1908 boy-scout-rörelsen (se Scout-rörelsen).



Badin. Målning av G. Lundberg.

Badin [badå'ŋ], Adolf Ludvig Gustav Fredrik Albert Couschi, f. antagl. 1747, d. 1822, neger, kammarlakej, hovsekreterare, skänktes omkring år 1760 till drottning Lovisa Ulrika. B. blev kungahuset varmt tillgiven och användes i flera grannlaga uppdrag. Han var stor ordensvurm och medlem i flera av samtidens hemliga sällskap. Mest känd genom Crusenstolpes *Morianen*, där han, skevt tecknad, spelar en huvudroll.

Ba'dische Anilin- und Sodafabrik, stor tysk kemisk industri-firma, grundad 1865, med anläggningar i Ludwigshafen (Oppau) och Merseburg; tillverkar artificiella kvävegödselmedel m. m. Anläggningarna i Oppau härjades sept. 1921 av en fruktansvärd explosion, varvid c:a 500 människor dödades och 1,500 sårades.

Badoglio [badå'ljo], Pietro, f. 1871, italiensk general. 1914 överstelöjtnant, gjorde B. rask karriär och fick ss. kårchef i 10:e

och 11:e Isonzoslagen 1917 de viktigaste uppgifterna på sin lott. Vid Diaz' befordran till generalstabschef blev B. nov. 1917 souschef i generalstaben. Han undertecknade 1918 å Italiens vägnar vapenstilleståndet. B. efterträdde Diaz ss. generalstabschef.

Badort, se Brunns- och badort.

Badrina't, topp på Himalaya, nära 7,000 m.

Badstuga, se Bastu.

Badsvamp, olika arter av de i havet levande släktena *Euspo'ngia* och *Hippospo'ngia* (grupp Svampdjur). Den i handeln förekommande badsvampen är blott det av ett hornartat ämne bildade skelettet. De mjuka vävnaderna få ruttna, varefter svampknådas och urtvättas i sött vatten. I vissa trakter av Medelhavet är svampfisket en viktig näringsgren. — Som "badsvamp" användes även "fiber", den på liknande sätt behandlade frukten av *Luffa*.

Bäckström, Anders Oscar Wilhelm, f. 1854, d. 1919,



Badische Anilin- und Sodafabrik i Oppau efter explosionen 1921; fotograferade från flygmaskin.



Bäckström som Turman i "Geografi och kärlek".

skådespelare, 1885—1901 vid Dram. teatern i Stockholm, därefter vid Ranfts teatrar och på gästspelsturnéer. B. gjorde sig tidigt ett namn inom den komiska genren, där han skapat flera förträffliga typer, såsom Falstaff, Tobias Rapp i "Trettondagsafton", Jeppe på berget, Konjander i "Hittebarnet", Turman i "Geografi och kärlek", Den inbillningssjuka.

Baedeker [bä'decker], Karl, f. 1801, d. 1859, tysk bokhandlare, startade en serie resehandböcker, som av den (nu i Leipzig) fortlevande firman utvidgats att omfatta Europa, Nordamerika, Nord-Afrika och Indien.

Baekeland, se Bakelit.

Bælter, Sven, f. 1713, d. 1760, berömd andlig skriftställare och predikant. Hans predikningar, varav en del utkommit från trycket, äro präglade av djupt religiöst allvar, förenat med en klar tanke i ädel form. Ett värdefullt arbete av hans hand är *Historiska anmärkningar om kyrkoceremonierna*.

v. **Baër**, Karl Ernst, f. 1792, d. 1876, rysk-tysk zoolog, 1834 professor i Petersburg. B. var den förste, som beskrev däggdjursägget, ryggsträngen m. m., och kan härigenom betraktas som den moderna embryologiens grundläggare. B. var även den förste, som framhöll vikten av jämförande embryologisk forskning såsom nödvändig för en rätt uppfattning av djurens organisation. Åsikten om anpassning och nedärvning som utslagsgivande faktorer för formbildningen inom djurriket framhölls först av honom, ehuru i annan formulering.

Baetica, se Hispania.

Baumker [båjm-], Clemens, f. 1853, tysk filosof, prof. i München, känd genom arbeten framför allt inom den medeltida filosofiens historia. B. har grundat skriftserien *Beiträge zur Geschichte der Philosophie des Mittelalters*, med bidrag från skilda specialforskare. Medredaktör var i många år sedermera rikskanslern Georg v. Hertling.

Baeyer [ba'jer]. 1. Johann Jakob B., f. 1794, d. 1885, tysk officer och geodet, tog initiativet till den stora europeiska grad-



K. E. v. Baër.

mätning, som påbörjades 1862. — 2. **Johann Friedrich Wilhelm Adolf v. B.**, f. 1835, d. 1917, son till B. 1, tysk kemist, professor i Strassburg och München. För sina betydelsefulla undersökningar i organisk kemi (speciellt indigo-föreningarna) och sina fruktbärande teorier om cykliska föreningars stabilitet, växternas kolsyreassimilation m. m. erhöll B. Nobelpriset i kemi 1905.

Baffin [bä'ffin], **William**, d. 1622, engelsk sjöfarare och upptäcktsresande. Deltog i resor till Spetsbergen och Grönland.

Baffins land [bä'ffins], stor ö i britt. Nord-Amerika mellan Baffins vik och Davis' sund i ö. och Boothia-viken och Foxkanalen i v. I s. begränsas B. av Hudson-sundet och i n. av Lancaster-sundet. B. är den tredje i storleken av jordens öar, men så gott som ofruktbar och endast bebodd av ett fåtal eskimåer på ö. kusten.

Baffins vik [bä'ffins], inhav mellan Grönland i ö. och den nordamerikanska polar-arkipelagen i v. Står genom Davis' sund i förbindelse med Atlanten. Istäckt största delen av året.

Bagage [-a'j], fr. (av medeltidslat. *ba'ga*, kista, påse), resgods, packning.

Bagagesträng, se **Träng**.

Bagamo'jo, hamnstad i Tanganyikaterri toriet. 12,000 inv.

Bagate'll (fr. *bagatelle*), småsak, obetydlighet; ett spel, som påminner om biljard. — Kort, lättfattligt musikstycke.

Bag'dad (Baghdad), stad i mell. Mesopotamien vid floden Tigris, där denna närmar sig Eufrat, c:a 600 km. från Persiska viken, vilket ger den ett utmärkt handelsläge, som förstärkts genom järn-

väg dit från Basra. Över B. exporteras ull, dadlar, gummi och tyger. De förnämsta importvarorna äro bomullsvaror, kaffe, socker, peppar och tobak. Befolkningen, som till $\frac{2}{3}$ är muhammedansk, uppgår till 250,000. — B. byggdes på 700-t. vid ruinerna efter de forntida städerna Ktesifon och Seleukia och blev huvudstad för de abbasidiska kaliferna. Dessa härskare smyckade staden med praktfulla byggnader, av vilka åtskilliga stå kvar i förfallet skick. 1258 erövrades B. av seldjukerna, varvid det abbasidiska kalifatet störtades; 1400 skövlades det av Timur, och sedan var det jämte kringliggande land omtvistat av turkar och perser, till dess de förra 1638 kommo i varaktig besittning av staden. 1917 intogs B. av engelsmännen och är sedan 1922 huvudstad i det nya arabiska konungariket Irak.

Bagdadbanan benämnes en järnvägslinje, som i fullbordat skick kommer att förbinda Bosporen med Persiska viken, omkr. 2,500 km. Sträckan Skutari till Konieh i Mindre Asien tillhör den Anatoliska järnvägen (se **Mindre Asien**). Från Konieh går banan över Adana till Nisibin, c:a 200 km. från Mosul vid Tigris. Den skall fortsättas över Mosul och möta en linje, som från Basra dragits utmed Eufrat till Kerbela, därifrån till Bagdad, Samarra och Tekrit vid Tigris och (1922) förts fram ett stycke n. om Tekrit. B. startades före världskriget huvudsakligen på tyskt initiativ och avsåg att främja den tyska ekonomiska expansionen i främre Orienten. Den spelade därför en icke obetydlig roll i det storpolitiska maktspelet under åren närmast före 1914.

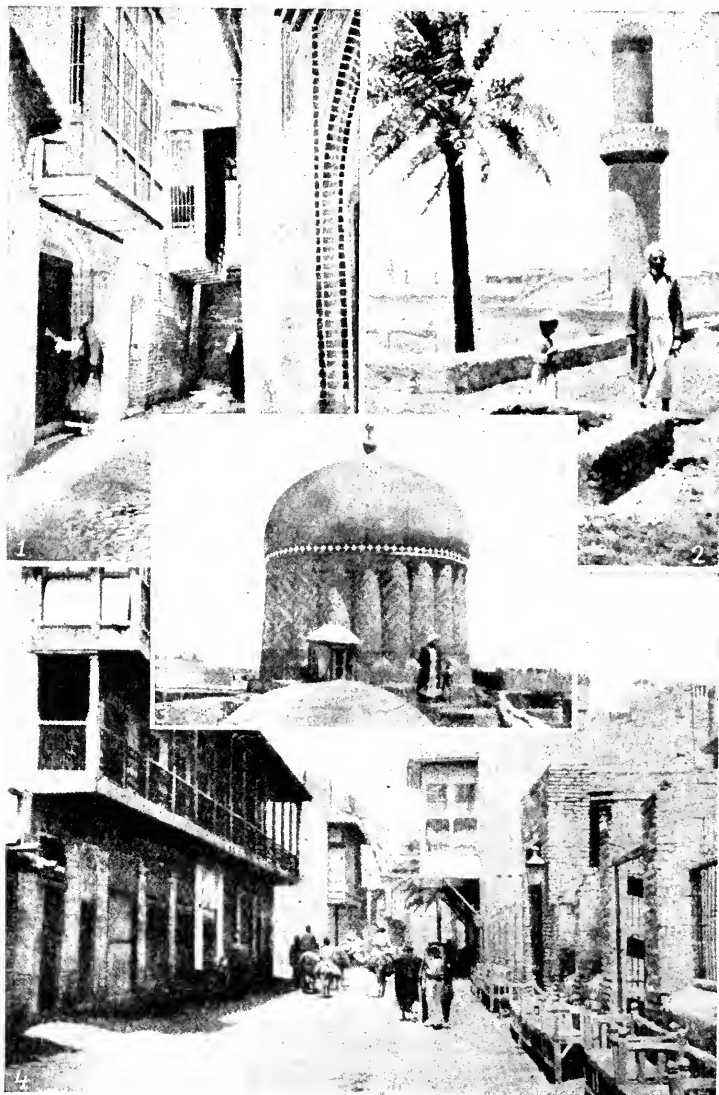

Bagdad. 1. Kristen gata. 2. Minaret. 3. Moskékupol. 4. Huvudgatan.

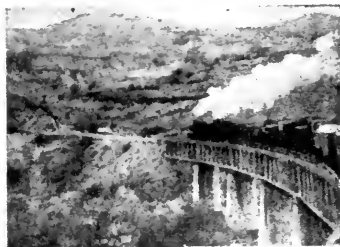

Bagdadbanan nära Konieh.

Tyskarna försökte förgäves få koncession på linjen från Basra till Persiska viken. Förslag att ställa denna del under internationell kontroll realiserades ej, och våren 1914 bekvämade sig Tyskland att nöja sig med linjen till Basra och lämna Basra—Koweit i engelska händer.

Bagehot [bä'djöt], Walter, f. 1826, d. 1877, brittisk nationalekonom och politisk författare. Hans bok om Londons penningmarknad, *Lombard street* (1873; se Bank), fick stor betydelse för Bank of England's politik.

Bageri, se Bakning.

Bagétt (fr. *baguette*), trollspö; stång, på vilken en gardin upphänges.

Bagga'ra, Bakka'ra, arabiska nomadstammar i Kordofan, Darfur och Wadai.

Baggböle, ett sågverk i Västerb. l., som på 1860-t. anklagades för olovlig skogsavverkning. Därav har sedan bildats uttrycket *baggböla*.

Bagge, se Fårsläktet.

Bagge av Bo, Jakob, f. 1502, d. 1577, krigare, riksamiral 1564, tjänade med utmärkelse Gustav Vasa i greve- och Dackefejderna och Erik XIV i kriget mot danskarna. Tillfångatogs 1564 av danskarna, då dessa vid Ölands n. udde sprängde hans chefsfartyg, Marsl. Maka-

lös, i luften. Efter kriget ståt-hållare på Stockholms slott.

Bagge. 1. Jonas Samuel B., f. 1803, d. 1870, lärare vid teknologiska institutet och senare professor i praktisk mekanik vid bergsskolan i Falun samt chef för Jernkontorets mekaniska stat. I sin verksamhet främjade B. kraftigt bergsmekanikens utveckling i vårt land genom införande av nya konstruktioner, varav hans blåsmaskiner än i dag finnas i bruk. — 2. Gösta Adolfs son B., f. 1882, social- och kommunalpolitiker, professor i nationalekonomi och socialpolitik vid Sthlms högskola 1921, redaktör för *Svensk Tidskrift* sedan 1911. Grundade 1921, på uppdrag av Centralförbundet för Socialt Arbete, Socialpolitiska institutet (se d. o.) i Sthlm, vars förste föreståndare han blev.

Baggensstaket, Södra staket, smalt sund mellan Värmdön och fastlandet. Förbinder Lännerstasundet med Baggensfjärden.

Bagger, se Mudderverk.

Baggesen, Jens Immanuel, f. 1764, d. 1826, dansk författare, gjorde sig som fattig student bemärkt genom en samling *Komiske fortællinger* (1785), lyriska och satiriska berättelser på ypperlig vers. Fr. o. m. 1789 tillbragte han större delen av sin tid på resor i utlandet, bl. a. 1800—11 i Paris. Sistnämnda år blev han professor i Kiel, 1813—20 vistades han hemma i Danmark. Bland hans arbeten märkas *Kallundborgs Krønike eller Censurens Oprindelse*, ett kvickt inlägg i den vid slutet av 1700-t. aktuella tryckfrihetsfrågan, och *Forfatterens Liv og Levned*. Han skrev även lyriska dikter samt ett par arbeten på prosa, av vilka hans reseskildring

Labyrinten tillhör Danmarks yppersta prosaverk. Under sin vistelse i utlandet skrev han franska och tyska dikter, i vilka han trädde i opposition mot Goethe, Oehlenschläger och den romantiska riktningen. Senare blev han "omvänd till Goethe" och försökte i rimbrevet *Nur-ceddin och Aladdin* (till Oehlenschläger, 1806) och i *Gengangeren og han selv eller Baggesen over Baggesen* skipa rättvisa mellan det gamla och det nya. Han betraktade dock fortfarande Goethe och den yngre generationen ganska kritiskt; bl. a. var han 1813—20 invecklad i en skarp litterär strid med Oehlenschläger.

Bagi'rmi, negerrike i franska Ekvatorial-Afrika mellan Bornu och Wadai samt s. om Tsadsjön. B. är ett slättland, som genomflytes av floden Sjari. Huvudstad är Massenia. Invånarna utgöras av ett blandfolk av negerras samt fulbe och araber. Landet, som står under fransk överhöghet, styres av en sultan.

Bagler (av fornnord. *bagall*, lat. *ba'culus*, biskopsstav), politiskt parti i de norska inbördesstriderna under medeltiden, stiftat 1195 av biskop Nikolaus Arnessön från Oslo under hans kamp mot Sverre och birkebeinarna, fortlevde till 1217, då Sverres sonson, Håkan Håkansson, lyckades vinna även B:s hyllning.

Bagratio'n, Pjotr Ivanovitj, f. 1765, d. 1812, rysk här-förare, tillhörde *Bagratu-ni-erna*, en urgammal armenisk furstedynasti, deltog med utmärkelse i Alexander I:s krig. Under finska kriget var B. befälhavare för den trupp, som besatte Åland för att därifrån angripa Sverige. Arméchef mot Napoleon 1812; sårades dödligt vid Borodino.

Baha'maöarna, *Lucayiska öarna*, brittisk ögrupp utanför Florida, Kuba och Haiti. Hit höra ett 30-tal större öar och omkr. 500 mindre, alla mycket låga och vilande på korallbankar. Arealen uppgår till c:a 15,000 kvkm. Viktigast äro Stora Bahama, Stora och Lilla Abaco, Andros och New Providence med guvernörstaden Nassau. Odling av bomull, majs och frukter, särskilt ananas. Svampfiske. B., som 1492 upptäcktes av Columbus, togos 1632 i besittning av engelsmännen. 60,000 inv.

Bahawalpur [bahaoälpo'ø], infödingsstat i prov. Punjab, britt. Indien. 39,000 kvkm. 780,000 inv. Landet är torrt och sandigt men frambringar, där bevattning anordnats, bomull, indigo och socker.

Bahi'a. 1. Kuststat i Brasilien, genomfluten av São Francisco-floden. Frambringar virke och tropiska produkter. — 2. B. eller São Salvador, huvudstad i staten B. vid B. de Todos Santos (Allhelgonaviken). Utmärkt hamn. Export av kaffe, kakao, socker, tobak, bomull, hudar och timmer. Textil- och tobaksfabriker samt bryggerier. Ärkebiskopsäte. Universitet. B. har ett stort antal ståtliga byggnader. Grundlagt 1510. 350,000 inv.

Bahi'a Bla'nca, hamnstad i Argentina vid bukt med samma namn. Vete- och ullexport. 45,000 inv.

Bahia-pulver, detsamma som Krysarobin (se d. o.).

Bahr, arab., hav; i många geografiska namn i bet. större vatten. — B. al-Abjad, B. al-Asrak, B. al-Gaza'l, se Nilen. — B. Tabari'je, se Genesaret.

Bahr, Johan Fredrik, f. 1805, d. 1875, kemist och adjunkt i kemi vid Uppsala universitet. Tillsammans med tyske kemisten Bunsen har han bl. a. undersökt de sällsynta jordmetallerna erbium och yttrium.

Bahr, Hermann, f. 1863, österrikisk författare, har utom kritiska essayer över teater och bildande konst utgivit romaner, t. ex. *Teater. Ein Wiener Roman* (1911; sv. övers. 1920), samt dramer, bland vilka märkas *Das Konzert* (1909), *Der Meister* (1904; uppförd på Dram. teatern 1921) m. fl.

Bahrddt, Karl Friedrich, f. 1747, d. 1792, se Filantropinismen.

Bahrein-öarna, ögrupp i Persiska viken. Pärlfiske. C:a 110,000 inv. Huvudstad Manama med 35,000 inv. Styras av infödd furste under brittisk överhöghet.

Bahy'tt (fr. *bahut*), kvinnlig huvudbonad, som fästes med ett band under hakan.

Bain [be'jn]. 1. **Alexander B.**, f. 1818, d. 1903, skotsk filosof och naturvetenskapsman, professor i Glasgow 1845, i Aberdeen 1860. B. är i likhet med Stuart

Mill en typisk representant för den s. k. associationspsykologien (se Föreställning). Bland hans arbeten märkes *The emotions and the will* (1859), rikt på fina analyser av känslö- och vilje-psykologiens problem. — 2. **Robert Nisbet B.**, f. 1854, d. 1909, engelsk biblioteksman och skriftställare. Författade flera arbeten rörande Sveriges historia, ss. *Gustavus III and his Contemporaries* och *Charles XII and the Collapse of the Swedish Empire*, flera ryska historiska verk, en biografi över H. C. Andersen och gjorde översättningar till engelska av såväl skandinaviska som östeuropeiska arbeten. — 3. **Francis William B.**, f. 1863, engelsk historiker, nationalekonom och författare. Arbeten: *Christina of Sweden* (1889), *The principle of wealth creation* (1892) samt ett flertal utmärkta orientaliska berättelser.

Bainzissaplatån, högslätt i grevskapet Görz i Italien, skådeplats för hårda strider under de 11:e och 12:e Isonzoslagen (1917).

Bairam (pers., turk., fest) betecknar särskilt årets två största religiösa fester hos muhammedanerna. Den första, Lilla B., firas omedelbart efter fastetidens slut under de tre första dagarna av 10:e månaden. I livlig tillslutning överträffar den, trots namnet, Stora B., som infaller i årets 12:e månad och pågår fem dagar.

Baird [bä'öd], **Spencer Fullerton**, f. 1823, d. 1887, nordamerikansk naturforskare, sekr. vid Smithsonian Institution i Washington 1878. B. är särskilt bekant för arbeten om Nord-Amerikas ryggradsdjurfauna.

Bairut, se Beirut.

Baisse [bä's], fr., kursfall på



Bahytt.

värdepapper, utbudna på börsen. — **Ba i s s i e r** [bä's-je'], person, som åtager sig leverans av värdepapper vid en viss tidpunkt med beräkning att kursen då fallit. Motsatsen kallas **h a u s s e** [ås] och **h a u s s i e r** [ås-je'].

Bajadä'r, port. benämning på indiska danserskor, vilka urspr. voro anställda i templen och i någon guds tjänst.

Ba'jae, fornromersk berömd badort nära Neapel. Redan under republikens sista tid var B. flitigt besökt; under kejsartiden blev det den eleganta världens mest omtyckta uppehållsort för sommarmånaderna. Ända till den äldre medeltiden fortsatte badlivet här. På platsen finnas ruiner av villor och badhus.

Bajasi'd, **B a j e s i ' d**, två turkiska sultaner. Se **Turki et**.

Bajer, **Fredrik**, f. 1837, d. 1922, dansk politiker och författare, den egentlige stiftaren av **Dansk Kvindesamfund** (1871). 1880 tillkom huvudsakligen genom hans nit en lag, varigenom gift kvinna tillerkändes rätt att råda över vad hon förvärvar genom egen verksamhet. B. är en märkesman inom fredsrörelsen. Stiftade 1882 **Dansk Fredsforening** och 1891 den internationella fredsbyrån i Bern, vars president han var till 1907. B. tilldelades 1908 hälften av Nobels fredspris.

Bajern, se **B a y e r n**.

Bajka'l, Asiens största insjö



Bajkal.

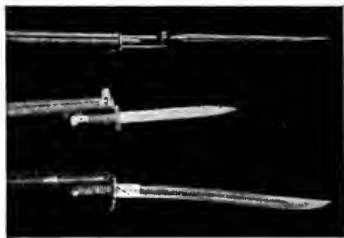

Stickbajonett (rysk), **knivbajonett** (brittisk) och **sabelbajonett**.

näst **Kaspiska havet** och **Aral-sjön**, 35,000 kvkm., belägen i s. **Sibirien** vid **Bajkalbergen**, 470 m. ö. h. Dess djup är det största anträffade inom någon insjö, 1,450 m. B., som har flera tillflöden, däribland **Selenga**, avflyter genom **Nedre Angara** till **Jenisej**. Sjön är 4 månader isbelagd. Runt dess s. strand går nu den **transsibiriska banan**, vars trafik före 1914 genom ångfärjelinjer leddes tvärs över sjön.

Bajonett, stickvapen fäst vid gevärspipan, benämnt efter staden **Bayonne**, först använt på 1600-t.; kallas **sabel-** eller **knivbajonett**, då den även är försedd med egg. Löstagen bäres bajonetten såsom sidovapen i en hylsa av plåt eller läder, **bajonettbalja**. — **Bajonettkoppling**, kopplingsanordning mellan ett rörformigt och ett däri inskjutande cylinderformigt stycke.

Bakar, de barkytor, som bliva över vid **timmerstockens uppsägning** till bräder och plank.

Bakeli't, ett av den belgisk-amerikanske kemisten **L. H. Baekeland** 1909 uppfunnet konstgjort harts, framställt genom kondensation av formaldehyd och fenoler. Har funnit vidsträckt användning, bl. a. som elektriskt isolationsmaterial.

Baker [be'jkr]. 1. **Sir Sa-**

muel White B., f. 1821, d. 1893, engelsk Afrikaresande, utforskade områdena kring Nilens övre lopp och upptäckte 1864 Albert-sjön. 1869 fick han ledningen av en egyptisk expedition till övre Nilen för att bekämpa slaveriet och lyckades lägga betydande områden under egyptiskt protektorat. B. var en framstående storviltsjägare. — 2. Newton Diehl B., f. 1871, amerikansk jurist och politiker, 1916—21 Wilsons krigsminister, inlade stora förtjänster i fråga om skapande av den amerikanska armé, som sändes över till Europa.

Bakkehuset, ett gammalt f. d. värdshus v. om Köpenhamn vid den gamla landsvägen till Kjöge. Värdshusrörelsen upphörde, sedan Roskildevägen anlagts 1776, och huset utyrdes till sommarvärdshus, bl. a. Rahbek, som bodde här 1787—1830. Hans begåvade hustru, "Kamma" Rahbek, samlade här en krets av Danmarks främsta diktare omkring sig.

Bakki'lides, d. omkr. 460 f. Kr., grekisk körlyriker, närmare känd först i slutet av 1800-t., då man i en egyptisk papyros fann 19 av hans dikter. Dessa utgöras huvudsakligen av festdikter med motiv ur mytologien och hjältesagan.

Ba'kkos, se Dionysos.

Bakladdning, det system för ett eldvapens laddande, där projektil och laddning (patronen) kunna införas genom bakre delen av eldröret, varefter detta tillslutes genom en mekanism. Armégevär med bakladdning antogs först av den preussiska armén 1841, fältkanoner med detta system av samma armé kort före kriget 1870—71. B. användes numera vid snart sagt alla eldvapen

med undantag av vissa granatkastare.

Bakla'nov, Georg, f. 1883, rysk operasångare, som med en präktig barytonstämma förenar uttrycksfull dramatisk framställningskonst. Har förvärvat vidsträckt popularitet genom gästspel vid olika länders scener, bl. a. operan i Stockholm 1920 och 1921.

Bakning. Konsten att av krossade sädeskorn framställa bröd är känd hos alla jordbrukande folk. Det ursprungliga bakningssättet är att utröra den krossade säden till en deg, som gräddas på upphettade flata stenar, såsom det ännu brukas hos vissa naturfolk, eller, som fig. 1 visar, på flata järnhällar. Redan tidigt torde emellertid konsten att *jäsa* degen varit bekant. Sädeskornet innehåller, utom en kärna av stärkelse, närmast skalet s. k. *glutenämnen*, äggvitehaltiga och klistrande ämnen. Glutenthalen är störst i vete- och rågkornen, mindre i havre, korn och majs. Vid degberedningen uppblandas mjölet med degspad (mjölk, vatten, öl o. d. vätska med jäsmedlet utört däri) och omröres. Får degen stå i rumstemperatur, inträffar snart *jäsning*, orsakad därav, att (i fall surdeg eller jäst användes i brödet) stärkelsen övergår i sockerarter, som genom inver-

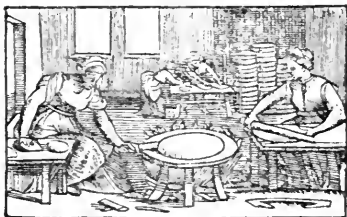

Fig. 1. Knäckebrödsbakning. Efter Olaus Magnus 1555.

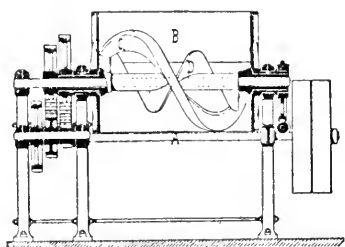

Fig. 2. Degknådningsmaskin.

kan av jästsvampar omsättas till alkohol, mjölksyra, ättiksyra och, viktigast, kolsyra, som bortgår i gasform och därvid ger degen dess porösa struktur. Innehåller därvid degen klistriga beståndsdelar, förhindras helt eller delvis kolsyrans bortgång, och degen höjer sig kraftigt. De vid jäsningsen bildade organiska syror spela en viss roll beträffande brödets smak. Förutom jäst och surdeg användas även andra jäsningsämnen, t. ex. hjorthornssalt och bikarbonat, vilka ingå som huvudbeståndsdel i de flesta "bakpulver", som i värme avge kolsyra. I England användes stundom komprimerad luft till uppluckring av degen; på så sätt framställt bröd får dock, på grund av frånvaron av syror, en söttaktig, fadd smak. I Tyskland användes ibland s. k. syrejäsning, åstadkommen genom inblandning av koncentrerad vätesuperoxid, som, genom inverkan av i degen befintliga ferment, bildar vatten och syrgas, vilken senare åstadkommer degens uppjäsning. Efter jäsningsen *knåddas* degen, vilket vid stordrift sker i särskilda maskiner. Fig. 2 framställer en dylik, enkel och ändamålsenlig apparat. A är bakträget, som överhöljes av locket B. I träget röra sig tvenne skruvar: C, som är högergångad,

och D, vänstergångad. På grund av skruvarnas motsatta rörelser omformas degen synnerligen kraftigt. Efter knådningen sker utbakning, avskärning m. fl. procedurer, vid större bagerier i därtill konstruerade maskiner. Här efter *gräddas* brödet i särskilda bakugnar. Den äldsta formen av en bakugn var så beskaffad, att eldning och gräddning skedde i samma ugnrum. Detta murades i form av ett jämförelsevis lågt valv, vars bottenplan lutade något utåt. Ugnrummet upphettades genom eldning med torr ved, som utvecklade stark hetta. Sedan ugnen blivit varm, utrakades bränder och aska, varpå ugnen sopades med våta kvastar. På en bakspade insköts degen och gräddades genom inverkan av dels det värme, som ledes in i brödet från ugnsbotten (bottenvärme), dels strålningsvärmefrån valvet (överbärme). Då ugnrummet allt emellanåt åter måste uppeeldas och då man alltid måste använda prima bränsle för att



Fig. 3. Bakugn. Efter Jost Amman 1568.

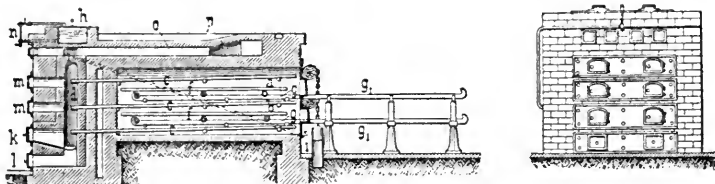

Fig. 4. Modern bakugn.

ej sot, tjära o. d. skulle förorena brödet, skildes ofta eldnings- och grädningsrum från varandra. Fig. 3, efter en teckning från 1568, visar en dylik ugn. Eldningen sker i denna i ett under bakugnsrummet liggande rum, och rökgaserna få stryka runt utomkring bakugnsrummets väggar. Moderna bakugnar äro alltid byggda enligt denna princip, fastän ugnsrummets uppvärmning ofta sker med vatten eller överhettad ånga. De äro ofta byggda i etager (våningar), varigenom större brödmängder kunna gräddas samtidigt. Fig. 4 visar en dylik modern ugnskonstruktion, uppvärmd av varmvatten. Eldningen sker i öppningen *k*. De uppåtstigande varma rökgaserna i rummet *d* uppvärma vattenrören *c*, som leda in i grädningsrummet över och under bakplåtarna, som, två över varandra, kunna inskjutas däri.

Bakony-skogen [bå'kånj-], höjdstreckning i v. Ungern, bildar gräns mellan stora och lilla ungerska slätten. I dess bok- och ekskogar uppfödas stora svinhjordar. Marmorbrott. Högsta punkt omkr. 700 m. B. är fortsättning på s. kalkalperna.

Bakslag. *Naturv.* Liktydigt med atavism. — *Jaktt.* Betecknar, att hunden driver åt det håll, varifrån villebrådet kommit (driva på B.). — *Fys.* Åskmoln kunna stundom genom

influens ladda högt uppskjutande föremål (t. ex. kyrktorn etc.), och då molnet sedermera urladdar sig, blir föremålets elektriska laddning fri och slår ned i jorden. Detta kallas B. och är nästan lika ofta som vanligt åskslag orsaken till olyckor.

Bakst, Leon Nikolajevitj, f. 1866, rysk konstnär. Slog sig 1906 ned som tecknare i Paris. B. har vunnit sin största ryktbarhet som dekorationskonstnär åt den ryska baletten, som 1909 första gången uppträdde i Paris. Han utförde då dekorations- och dräktskisser bl. a. till baletterna *Schéhérazade* och *Cléopâtre* och senare till flera andra. Djärv fantasi och orientalisk färgglädje utmärka hans kom-



Dräktskiss av Bakst.

positioner, som fått en mängd efterbildare.

Baktericid (lat. *caedere*, döda), bakteriedödande.

Bakterier (grek. *bakterion*, liten stav) eller klyvsvampar, *Schizomyce'tes*, höra till de enklast byggda, kända organismerna och hänföres allmänt till växtvärlden. De äro encelliga och ha cellvägg men sakna cellkärna och innehålla aldrig klorofyll. På grund av sin utomordentligt ringa storlek (omkr. 0,001 mm.) kunna de enskilda B. icke urskiljas utan mikroskopets hjälp; ofta kunna de även därvid endast genom särskilda färgningsmetoder bringas att framtråda. Deras artantal är synnerligen stort, och för vinnande av översikt indelar man dem efter deras form och växtsätt. En huvudgrupp bilda sålunda kockerna eller de kulformiga B. Bland dessa skiljer man mellan *monokocker*, som endast upptråda enstaka, *diplokokker*, som oftast anträffas två och två tillhopa, vidare *streptokocker*, där kullorna äro förenade till längre eller kortare kedjor, samt *stafylokokker*, vilka äro samlade i större l. mindre, oregelbundna hopar. Nästa huvudgrupp bildas av bacillerna, stavbakterierna l. B. i inskränkt bemärkelse. En tredje huvudgrupp bilda de skruvliknande B. Då krökningen endast omfattar en del av ett varv, benämns de *vibrioner*; omfattar den ett l. flera varv, kallas de *spiril-*

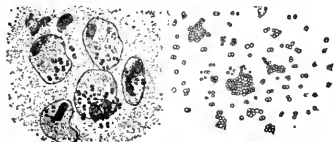

T. v. Diplokokker, t. h. Stafylokokker.



T. v. Streptokocker; t. h. Baciller.

ler. För vissa former med stort antal trånga vindlingar användes specialnamnet *Spirochaete*. — Ett stort antal B. äro försedda med särskilda rörelseorgan i form av en till flera cilier eller smala protoplasmautskott. Många äro sporbildande, d. v. s. de bilda i sitt inre små kroppar med utomordentligt stor motståndskraft mot ogynnsamma miljöförhållanden. Efter längre eller kortare viloperiod kunna dessa sedan vid gynnsamma yttre betingelser utveckla sig till B. på nytt. Denna sporbildning spelar en stor roll i fråga om möjligheterna för bakteriernas bekämpande. — I fråga om de betingelser, som krävas för bakteriernas utveckling, föreligga de mest vittgående skiljaktigheter inom gruppen. Så äro B. kända, som kunna leva och föröka sig på alltigenom oorganiskt substrat. För flertalet torde sönderfallande organiska ämnen vara gynnsammaste underlaget, s. k. saprofyter. En del slutligen utveckla sig endast inom levande växter eller djur, s. k. obligata parasiter. Särskilt intresse erbjuder bakteriernas förhållande till syre. En del kräva dettas närvaro för sin utveckling, s. k. aëroba B., andra åter utveckla sig jämväl vid frånvaro av detta ämne, s. k. anaëroba B. (Se Aërob och Anaërob.) Av andra miljöinflytanden är temperaturens roll för B. av intresse. Liksom övriga levande varelser

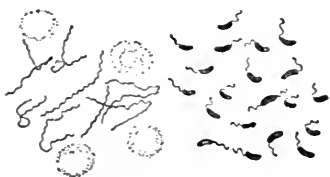

T. v. Spirochaete; t. h. Vibrioner.

ha B. ett temperaturoptimum, vid vilket de utveckla sig som bäst. Detta ligger helt olika för olika arter. Även motståndskraften mot extrema temperaturinflytelser är helt olika. En del tillintetgöras redan av måttlig upphettning, andra, särskilt i sporform, överleva någon tids kokning. Torr värme uthärda de i allmänhet bättre än fuktig. Ljus verkar i regel skadligt på B:s utveckling; känsligheten är emellertid även här ytterst varierande. — Trots individernas utomordentliga litenhet äro B. tack vare sitt massuppträdande och sin allestädesnärvaro av vittgående betydelse för naturens hushållning. I den cirkulation, som såväl kolet som kvävet, alltså två av de viktigaste grundämnena, genomlöpa mellan atmosfärisk, mineralisk och organisk existensform, spela B. en dominerande roll. Se **Kvävebakterier**. Deras betydelse för agrikulturen och därmed sammanhängande mänskliga hushållningsfrågor kan därför icke överskattas. Vissa arters förekomst inom djurens tarmkanal synes även vara oundgänglig för en normal utveckling, och åtskilliga växter fylla genom *symbio's* (samliv) med vissa bakteriearter sitt kvävebehov (se **Assimilation**). — Långt mera påfallande äro emellertid de för oss uteslutande oangenäma påminnelserna om B:s existens. Under

sin utveckling på organisk materia sönderdela de denna ofta under bildning av illaluktande och för vår organism direkt skadliga ämnen. Deras utveckling på våra födoämnen betyder därför oftast dessas fördärvande. Ännu långt allvarligare äro de härjningar, vår egen kropp ofta blir offer för. Övervägande flertalet sjukdomar äro av *infektiös* natur, d. v. s. vållade av parasitära bakterier eller dem närstående mikroorganismer. Studiet av dessa sjukdomsalstrande l. *patogena* mikroorganismer har därför under de senaste årtiondena kommit att intaga en central plats inom den medicinska forskningen. Jfr **Bakteriologi**.

Bakteriologi', läran om bakteriernas utforskande. Bland de metoder, som därvid stå till buds, märkes i första rummet det direkta studiet av deras morfologiska karaktärer under mikroskopet. Ett viktigt hjälpmedel är därvid deras förhållande vid olika färgningsmetoder, varvid viktiga skiljaktigheter mellan olika arter kunna bringas att framträda. På grund av dessa organismers låga utvecklingsstadium lämna emellertid de morfologiska och tinktoriella skiljaktigheterna mycket begränsade möjligheter för deras identifiering. — En viktig faktor för bakteriernas utforskande är därför även iakttagande av deras förhållande vid odling, **bakteriekultur**. Som substrat användas därvid dels flytande medium, vanligen s. k. närbuljong, dels fasta, rättare geléartade, där man genom tillsats av gelatin eller agar-agar till näringslösningen bibringar denna en solidare konsistens. Framför allt vid sistnämnda förfarande uppträda

bakterierna ofta vid sin växt i för arten karaktäristiska formationer, s. k. kolonier. Tillsats av socker, lackmus o. a. till näringssubstratet tillåter i lämpliga fall utrönandet av viktiga funktionella egenskaper, ss. jäsnings av sockerarter, syrebildning m. m. — Särskilt vid studiet av sjukdomsalstrande eller patogena bakterier är iakttagandet av deras förhållande i den levande djurorganismen oundgängligt för ernående av närmare kännedom om desamma. Som försöksdjur ifrågakomma därvid främst möss, marsvin och kaniner. Många patogena mikroorganismer identifieras säkrast med hjälp av de skyddsämnen de giva upphov till vid sin utveckling i djurorganismen. Se därom vidare under **Immunitetslära**. — Som bakteriologiens grundläggare betraktas med all rätt den franske forskaren **Louis Pasteur** (se d. o.). Vad särskilt studiet av de patogena bakterier beträffar har tysken **Robert Koch** (se d. o.) varit banbrytande.

Bakterio's, av bakterier förorsakade sjukdomar hos växter. **Knölbakteriosen** på potatis visar sig såsom bruna fläckar inuti potatisen, vilken slutligen ombildas till en stinkande slemmassa ("blötröta"). Även stammen hos potatisväxten kan angripas av bakterier (*Bacillus phyto'phthorus*). De infekterade exemplaren skilja sig från de övriga genom att bladen få blekare, gulgrön färg och stammen blir brun- eller svartfärgad. Slutligen dör växten. Samma sjukdom kan angripa morötter, rovor, gurkor, bondbönor m. fl. växter. Den förekommer mycket i Frankrike och Tyskland. — **Kålröta**,

en sjukdom hos olika kålsorter, framkallad av en bakterie, *Pseudo'monas campe'stris*, är mycket vanlig i Nord-Amerika och yttrar sig till en början så, att nervnätet i bladens kant blir mörkfärgat. Utefter bladnerverna föras bakterierna sedan vidare till växtens alla delar. På sockerbetan förekommer flerstädes i Europa en något liknande sjukdom, framkallad av *Bacillus be'tae*. — I många fall spridas bakterierna genom insekter.

Baktra, se **Baktrien**.

Baktrien, numera **Balch**, landskap i s.ö. Turan, i forntiden bebott av en arisk befolkning och, sannolikt fr. o. m. Kyros' tid, tillhörigt det persiska riket. Kyros förenade hela Oxusbäcken till en satrapi, vars huvudstad blev **Baktra**. Denna stad uppnådde en rask blomstring som säte för handeln på inre Asien. Satrapien erövrades sedermera av Alexander den store, som här grundlade tolv städer och efterlämnade 14,000 grekiska kolonister. Efter Alexanders död var B. en kort tid självständigt, införlivades 307 av Seleukos I med det seleukidiska riket, blev på nytt självständigt (nybaktriska riket) omkr. 250 f. Kr. under Diodotos I. Vid mitten av följ. årh. förstörades riket genom erövringar åt söder, kring Kabul och Indus, och när det egentliga B. gått förlorat (omkr. 150 delvis till parterna under Mitrdates I, återstoden 127 till mongoliska, från Tibet kommande erövrare), fortlevde det hellenska herraväldet i dessa trakter ännu halvtannat århundrade, till dess det störtades av nya, från norr invandrande barbarstammar. Den grekiska kulturen tycks dock ha överlevat kata-

strofen ännu någon tid. Som en yttersta utpost för västerlandet hade det baktriska väldet en mycket stor, ännu knappast fullständigt klarlagd betydelse för kulturutbytet mellan Medelhavsländerna å den ena sidan, Indien och Kina å den andra. — B. tillhörde senare det sasanidiska riket och kom sedan under olika arabiska, mongoliska och turkiska härskare. Dess viktigaste delar tillhöra nu Afghanistan.

Baku', huvudstad i republiken Aserbeidjan, på Apsjeronhalvön vid Kaspiska havet. B., som på grund av de rika naftakällorna i omgivningen på 50 år vuxit till en stad med $\frac{1}{4}$ mill. invånare, har ur kommunikationssynpunkt ett gynnsamt läge. Det står i normala fall i järnvägsförbindelse med Moskva och Batum, och dess goda hamn är utgångspunkt för sjöfart på Kaspiska havets asiatiska hamnar, framför allt Krasnovodsk. Under världskriget ha oljeanläggningarna, som till stor del varit i svenskarna Nobels ägo, lidit svåra skador. Se vidare Aserbeidjan, Bergolja och Nobel.

Baku'nin, Mihail, f. 1814, d. 1876, rysk kommunist och revolutionär. Ursprungligen officer, tog B. 1838 avsked, deltog i revolutionära stämplingar i och utom Ryssland och landsförvisades till Sibirien. 1860 rymde han och kom över till London, där han blev A. Herzens medarbetare i tidningen Kolokol. 1869 grundade B. en med internationalen rivaliserande sammanslutning: *Alliance of Social Democracy*. Den uppgick kort efteråt i internationalen. B. ville omstörta samhället i kommunistisk anda, även om våld måste användas. Han tillhörde internationalen till 1872, då

Marx lyckades få honom utstött. Han dog i Schweiz i yttersta fattigdom. — Bland B:s talrika skrifter, som i hög grad bidragit att utforma den moderna anarkismen, ger *Dieu et l'état* (1871) en överblick över hans åskådning. (Jfr *Anarkism*.)

Bal, fr. *bal* (av grek. *ballizein*, dansa), se *Dans*.

Bal, eng. *bale* [bejl], ty. *Ball*. 1. Varupacke, t. ex. bomulls-, kaffebal. — 2. 10 ris papper.

Balaba'nova, Angelica, f. 1877, rysk bolsjevikisk agitator. B., som 1900—15 tillhörde italienska socialistpartiet (tidvis ss. medlem av dess partistyrelse och av *Avantis* redaktion), bedrev under världskrigets första år livlig agitation mot kriget i Schweiz, Tyskland och Österrike, var medlem av Zimmerwald-kommissionen (1917—19 ss. dess sekreterare) och tjänstgjorde 1919—20 ss. tredje internationalens sekreterare.

Balae'na, se *Rätvalar*.

Balae'niceps rex, en kraftigt



Balaeniceps rex.

byggd, askgrå, fiskätande häger från sumptakterna omkring Vita Nilen. Hanen når en längd av 140 cm. Det stora huvudet bär en i spetsen starkt hakformigt böjd näbb av oerhörd storlek och klumpighet, varför B. fått namnet träskenäbben.

Baleno'ptera, se Fenvalar.

Balaki'rev, Milij Aleksejevitch, f. 1836, d. 1910, rysk kompositör, grundläggare av den ungryska skolan, som ville skapa en nationellt färgad rysk musik.

Balakra'va, rysk stad på Krim, nära Sebastopol, bekant ss. en av engelsmännens befästa depåplatser under Krimkriget. Jfr Cardigan.

Balala'jka, ett gitarren närstående ryskt stränginstrument

med trekantig resonanslåda och långt hals.

Balanoglo'ssus, se Enteropneusta.

Balanophora'ceae, växtfamilj (ordn. *Santala'les*). 14 släkten med c:a 40 tropiska arter, vilka alla äro egendomligt formade, parasitiska örter utan klorofyll. Med sina underjordiska stamdelar fästa de sig vid andra växters rötter och hämta sin näring från dessa. De ansvallda och mycket vaxrika stamdelarna hos *Balano'phora*- och *Langsdo'rffia*-arter användas på Sundaöarna och i Columbia som facklor.

Bala'ns. *Hand*. I bokföring avslutning, som utvisar förhållandet mellan inkomster och utgifter. — *Maskinb*. En tvåarmad hävstång, upphängd på en tapp eller egg, fordom använd vid ångmaskiner för överförande av pistonens rörelse till en maskinaxel, pumpstång e. d. — *Tekn*. "Oron" i ett ur; en svängande anordning, som på vissa tidpunkter utlöser övriga delars rörelser. — *Metall*. och *Värmetekn*. Man skiljer vid en metallurgisk process eller en uppvärmningsanordning mellan värme- och materialbalans. På grund av lagen om energiens oförstörbarhet måste det värme, som tillföres med förbränningsluften, brännmaterialets förbränningsvärme och det vid de kemiska reaktionerna utvecklade eller bundna reaktionsvärmets, motsvaras av de vid reaktionerna bildade produkternas värmeinnehåll jämte värmeförluster på grund av ledning och strålning. På samma sätt måste de i beskicksningsmedlen ingående grundämnena med lika mängder återfinnas i de vid reaktionerna bildade produkterna. Dylika balansberäkningar upp-

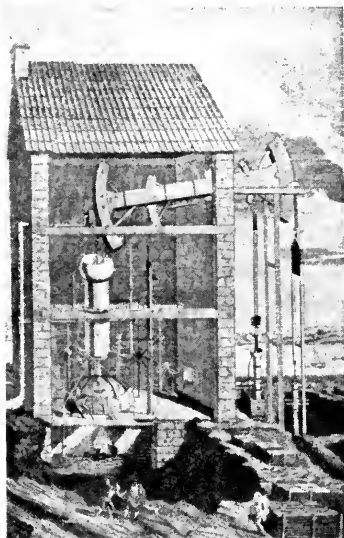

Royal Muséum de Danemark. Den store Balansen i Gruben nedhængende Pumpstængerna.

"Eld- och luftmaskinen" i Dannemora. Efter M. Triewald. Den stora balansen överför ångmaskinkolvens rörelse till de i gruvan nedhängande pumpstängerna.

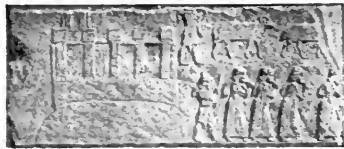

Assyriska bronsreliefer i Balawat.

göras för att kontrollera ekonomin i en metallurgisk eller uppvärmningsanläggning. —

Fysiol. Se Statiska organ.

Bala'nsbok, se Bokförling.

Balanse'ring av maskiner innebär utjämnande av statiska eller dynamiska påkänningar. Den statiska B. avser utjämnande av ensidigt verkande tryck, t. ex. ångtrycket mot en slid, vilket kan ske t. ex. genom slidens gejdning. Dynamiska påkänningar, t. ex. tröghetskrafter, utbalanseras vid enbart roterande delar (remskivor, drivhjul på ett lokomotiv etc.) genom anbringande av motvikter. Vid maskiner med fram- och återgående delar, t. ex. kolvmaskiner, uppkomma tröghetskrafter, som sätta maskinfundamentet i vibration. Dessa tröghetskrafter brukar man utbalansera så, att maskinen göres flercylindrisk och att revarna förställas med vissa vinklar mellan sig, så att resultatant av tröghetskrafterna bildar ett minimum.

Balanse'rpress, se Svänghjulspress.

Bala'nskonto, se Bokförling.

Bala'nslinje kallas den linje, som på profilritningen till järnvägs- och vägarbeten anger den blivande vägens höjdläge. Den inlägges om möjligt så, att jordmassorna från delarna ovan denna linje, skärningarna, bliva lika med dem, som åtgå till utfyllning av de mellan B. och marklinjen belägna partierna,

bankarna. Planet genom B. parallellt med vägbanan kallas **balansplan**.

Bala'nsmaskiner, numera ej brukliga ångmaskiner med stående cylinder, vari kolvens rörelse medelst en balans överfördes till ett svänghjul. B. användes i stor utsträckning på amerikanska flodångare (hjulångare).

Bala'ns mål, mål mot redovisningsskyldig tjänsteman på grund av tillgrepp eller förskingring av allmänna medel eller persedlar. B. handläggas i allmänhet inför kammarrätten.

Bala'nsplan, se Balanslinje.

Bala'nsräkning, se Bokförling.

Ba'lanus, se Rankfotingar.

Balard [bala'r], Antoine Jérôme, f. 1802, d. 1876, fransk kemist, upptäckte 1826 brom.

Balasar [bälösá'ø], stad i Bengalen, britt. Indien, viktig exporthamn och gammalt handelsfaktori. 21,000 inv.

Bala'ta, ett guttaperka närstående ämne, framställt av mjölksaften från ett i Guyana växande träd (*Mimusops Bala'ta*). Användes som ersättningsmedel för guttaperka till drivremmar, skodon, elektrisk isolationsmaterial etc. — **Balataremmar**, se Remmar och Transportband.

Ba'laton-sjön, se Plattensjön.

Balawa't, assyriskt ruinfält 22 km. ö. om Mosul. De här anträff-

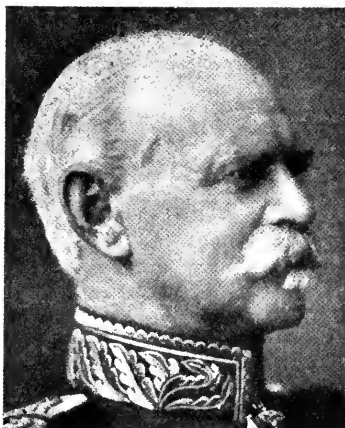

Viktor Balck.

fade byggnadsresterna tillhöra 800-t. f. Kr. Bl. a. har man i B. funnit ett par bronsportar (nu i British Museum), vilkas reliefer illustrera de 9 första åren av Salmanassar II:s regering (se även ill. till Assyrien).

de Balbo'a, Vasco Nuñez, f. 1475, d. 1517, spansk upptäcktsresande, gick 1513 tvärs över Panamanäset och tog Stilla havet i besittning för Spanien

Balbo'a, hamnstad till Panama med stora varv och dockor.

Balch, se Baktrien.

Balck, Viktor Gustaf, f. 1844, generalmajor, idrottsfrämjare. B. började tidigt intressera sig för gymnastik och idrott, bildade 1875 Stockholms gymnastikförening och höll en mångfald gymnastikuppvisningar med denna och andra trupper i in- och utlandet. Om Sveriges värdiga representerande vid de nordiska och olympiska spelen har B. inlagt stora förtjänster. I ett flertal svenska idrottsorganisationer har han beklätt framskjutna förtroendeposter.

Baldaki'n, urspr. = tyg från Bagdad; "himmel" av tyg, trä eller sten över en tron, en predikstol, ett altare, en säng.

Balder, fornnordisk gudomlighet, för oss känd endast genom skildringarna i isländska källor och hos Saxo. Snorres Edda berättar, att Frigg, B:s moder, tagit ed av eld, vatten, luft och jord, växter, djur och människor, att de icke skulle skada sonen. Därvid glömde hon misteln. Loke lockar B:s bror, den blinde Höder, att avskjuta en mistelpil mot B., som därav dör. Hans maka, Nanna, dör av sorg. Båda läggas på ett skepp, som brännes upp. Hel lovar, att B. skall återvända, om alla begråta honom. Alla göra det utom jättekvinnan Tock. B. skall återkomma efter Ragnarök, "när allt ont försvunnit". — Dansken Saxo berättar, att guden B. blivit förälskad i kungadottern Nanna och därför utkämpar strider med rivalen Hotherus (jfr Höder). Han faller slutligen för ett övernaturligt svärd. — Baldersgestaltens ursprung är ännu höljt i dunkel. Troligt synes emellertid vara, att Snorres framställning i väsentliga drag är påverkad av kristna och väl även av äldre, antika motiv, medan Saxos skildring tydligt erinrar om de gamla isländska hjältesagorna. Något bevis för att B. varit en av folket i Norden dyrkad gud torde ännu icke ha presterats.

Baldovine'tti, A lessso, f. 1425, d. 1499, florentinsk målare. Har utfört väggmålningar, numera mycket förstörda, i flera av Florens' kyrkor och arbetade även som mosaikkonstnär. Han hör till banbrytarna för landskapsmåleriet i Florens och var framför

allt intresserad av tekniska experiment.

Baldria'n, se Valeriana.

Baldringe, socken i Malmöh. l., jämte Högestad pastorat i Lunds stift. 520 inv.

Ba'lduin. 1. Konungar av Jerusalem, av vilka främst märkas B. I, d. 1118, yngre broder till Gottfrid av Bouillon, en av huvudledarna i första korståget. — 2. Latinska kejsare i Konstantinopel, se Östromerska riket.

Baldung, Hans, kallad **Grien**, f. omkr. 1480, d. 1545, tysk målare och kopparstickare, tecknare för träsnitt och glasmålningar, huvudsakligen verksam i Strassburg. Arbetade möjligen i Dürers verkstad och stod i varje fall i beroende av dennes stil. Hans huvudverk är *högtaltaret i domen i Freiburg* (1512—16). Hans figurer kännetecknas av dramatiskt liv; särskilt i sina teckningar och träsnitt utvecklar han en mäktig, ofta makaber fantasi. Se ill. till Tysk konst.

Bale, uppländsk runristare vid mitten av 1000-t.; har utfört en mängd runstenar och var med säkerhet kristen.

Bale [be'jl], **John**, f. 1495, d. 1563, engelsk biskop och skald. B. var en av förkämparna för reformationen i England. På grund av sina skarpa angrepp mot den romerska kyrkan, framförda i ett stort antal dramer, måste han två gånger gå i landsflykt. B. författade även ett par skådespel med historiskt innehåll.

Balea'erna, **Baleariska öarna** (sp. *Islas Baleares*), ögrupp i Medelhavet utanför Spaniens ö. kust. B. bestå av de större öarna Mallorca och Menorca samt tretton mindre, bland dem Dragonera, El Rey, Cabrera och Espalmador. Arealen

är c:a 5,010 kvkm. Huvudstad: Palma på Mallorca. Starkt befäst, med djup hamn och anor från romartiden är Puerto Mahón på Menorca. — Klimatet är mildt och jordmånen fruktbar. Odling av säd och vinranka; silkesmaskavel. Sedan 1783 lyda öarna under Spanien. 330,000 inv.

van Balen, **Hendrik**, d. ä., f. 1575, d. 1632, flamländsk figurmålare, verksam i Antwerpen. B. hörde till "romanisternas" krets och utförde särskilt mytologiska kompositioner med talrika figurer i litet format. Han var lärare till A. van Dyck.

Balett, en dramatisk konstart, som utgör en förening av dans, musik och mimik; förekommer antingen som självständig scenisk framställning eller inlagd i en opera. Som B:s föregångare under antiken kunna i viss mån räknas de grekiska kördanserna och, i högre grad, de romerska pantomimerna. Baletter i modern mening komponerades först under 15- och 1600-t. för italienska

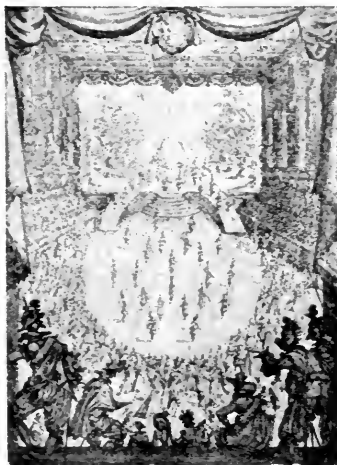

Balett från 1600-t. Kopparstick av Callot.



Sylfiden. Balett av Bournonville. Uppförd å Det Kongl. Theater i Köpenhamn 1836.

och franska hov. Dessa B. hade dock mera karaktären av festliga upptåg, som uppfördes av hovets medlemmar och utspelades i dess salar eller i det fria. Dansen ledsagades ofta av sång och tal; innehållet var i regel mytologiskt-allegoriskt, ofta kryddat med smicker åt ett bestämt festföremål. I Sverige voro sådana baletter ett ontyekt nöje vid Kristinas och följande regenters hov. T. o. m. skalder som Stiernhielm och Lindsköld skrevo balett-texter. Under 1600-t:s senare del började B. att utföras av yrkesdansörer och överflyttade till teatern, där det blev vanligt att inkomponera baletter i operor. Ett århundrade senare skapades

(av Noverre i Paris och Galeotti i Köpenhamn) en självständig B., ett pantomimiskt skådespel, helt och hållet utfört genom dans. Nya ämnen användes snart för baletten; så t. ex. komiska episoder av Gardel i Paris omkr. 1800 och uppslag ur den nordiska asa- och kämpasagan av Bournonville (se d. o.) i Köpenhamn. Vid början av vårt århundrade hade B. antingen urartat till ett själ- och innehållslöst piruetterande, som blott krävde teknisk skicklighet, eller nedsjunkit till ett på sensation beräknat varieténummer. Mot den traditionella tåspetsdansen i tyllkjolar, sådan den idkades av operabaletterna, uppträd-



Scen ur Iberia. Balett av Jean Börlin. Uppförd av Svenska baletten i Paris 1920, i Stockholm 1922.



Balett ur pantomimen Cairo, London 1921.

de nu entusiaster som Isadora Duncan och Jacques Dalcroze, vilka sökte införa en plastisk dans efter grekiskt mönster i intimare samband med musiken. För B:s utveckling fick denna rörelse dock mindre betydelse än den reformation, som utgick från den kejserliga ryska baletten, särskilt sedan den kommit under Fokins ledning. Epokgörande blev framför allt den turné, som 1909 besökte Paris och under ledning av Diaghilev med Fokin som ballettmästare och Nijinskij som främste dansör sedan vunnit stora segrar på kontinenten och i Amerika. Den ryska baletten har utvecklat den klassiska B. till ett dansdrama, där musik och måleri samverka med dansen till en konstnärlig helhet. Särskilt stor vikt har den lagt vid den dekorativa utstyrelsen, för vilken Diaghilev anlitat moderna konstnärer, först ryssar, framför andra Bakst, sedan även fransmän som Matisse och Picasso.

Balfour [bällfö]. 1. Arthur James B., earl of B. och viscount Trarain of Whittingehame, f. 1848, brittisk

statsman, medlem av underhuset 1874—1922. 1887 utsågs B. av lord Salisbury till minister för Irland, blev 1891 ledare för unionistpartiet, inträdde 1895 i Salisburys nya ministär, vars chef han blev, då Salisbury 1902 drog sig tillbaka, lyckades under de för partiet påkostande striderna om Chamberlains tariffreform bevara partiets sammanhållning och gav det efter regeringsskiftet 1905 och valnederlaget 1906 ny fasthet. Wyndhams irländska jordreform, en omläggning av undervisningsväsendet och ententen med Frankrike äro betydelsefulla



Arthur Balfour.

verk från hans ministertid. 1911 överlämnade han partiets ledning åt Bonar Law men fortfor att vara en av oppositionens främsta krafter och motarbetade ivrigt såväl överhusreformen som Asquiths home-rule-bill. 1915 inkallades B. i Asquiths koalitionsministär som marinminister och tillhörde 1916—19 Lloyd Georges kabinetts utrikesminister, från 1919 som lordpresident i Privy Council. En diplomatisk resa till Amerika 1917 hade för England gynnsamma resultat. Vid fredskonferensen i Paris 1919 var han en av Englands delegerade och utsågs 1921 till chef för den engelska delegationen vid avrustningskonferensen i Washington. Han belönades vid hemkomsten med Strumpebandsorden och upphöjdes 1922 till lord. I besittning av en lysande intelligens samt en äkta engelsk talare- och umgängeskunst, har B. tillika starka filosofiska intressen, som tagit sig uttryck i ett uppmärksammat författarskap. Sedan 1919 är B. kansler för Cambridges universitet. — 2. Francis Maitland B., föreg:s broder, f. 1851, d. 1882, brittisk zoolog, professor i Cambridge 1882, synnerligen framstående embryolog. Av hans arbeten märkas särskilt *On the development of Elasmobranch fishes* (1878) och *Treatise on comparative Embryology* (1880—81).

Balhary [belä'ri], se Bellary.

Bali, den västligaste av små Sunda-öarna, nederl. Indien, belägen ö. om Java, från vilken den skiljes genom Bali-sundet. I avseende på klimat samt växt- och djurvärld liknar B. fullkomligt Java. Huvudprodukter äro ris, bomull, kaffe, socker och tobak. Invånarna, som tillhöra balistam-

men (en malajisk ras), utmärka sig för skicklighet i skulptur- och metallarbeten. Huvudstad: Buleleng. Omkr. 1 mill. inv.

Balingsta, socken i Uppsala l., pastorat i Uppsala stift. 490 inv.

Baliol [be'jljal], skotska konungar. John B., f. 1249, d. 1315, blev 1292 konung av Skottland men avsattes 1296, då han av missnöje med beroendet av engelske konungen grep till vapen mot denne. Hans son Edvard B., d. 1367, återvann kronan åt släkten och kröntes 1332 men blev efter växlande öden fördriven och abdikerade 1356.

Bali'stes, se Filfiskar.

Balize [beli's], se Belize.

Balja, Baljkäpsel, se Frukt. — Baljväxter, se Leguminosae.

Balk av fsv. *bolkr* (släkt med nysv. bjälke, bål) stomme, kropp. *Jur.* Benämning på huvudavdelning i Sveriges allmänna lag (jfr Corpus). Ordet har sannolikt ursprungligen betecknat ett sammanhängande lagkomplex. Redan i de äldsta norska och isländska lagarna funnos B., och systemet är fullt genomfört i våra gamla landskapslagar (utom Gottlandslagen). Indelningen i balkar företer stor olikhet i de olika landskapslagarna utom beträffande den första B., som i samtliga landskapslagar behandlar kyrkorätt. B. saknas i de äldsta svenska stadsrätterna, Bjärköarätten och Visby stadsrätt. Vid mitten av 1300-t. sammanfattades landskapslagarna och stadsrätterna av Magnus Eriksson till en allmän lands- och en allmän stadslag för hela riket. Dessa lagars innehåll var fördelat på balkar, i landslagen inalles 14, nämligen:

konunga-, giftermåls-, ärvda-, jorda-, byggninga-, köpmåla-, tingsmåla-, edsöres-, högmålabalken, dråpabalk med vilja, dråpabalk med våda, sårabalk med vilja, sårabalk med våda och tjuvabalk; samma indelning förekom i Kristoffers landslag. Säväl stads- som landslagen saknade kyrkobalk. På basis av dessa lagar och den romerska rätten, vilken särskilt under 1600-t. ägde stor betydelse i Sverige, är 1734 års lag byggd. Här är konungabalken utesluten och de övriga sammanfattade i 9 B., av vilka de 5 första äro civilrättsliga, de 2 följande straffrättsliga och de 2 återstående processrättsliga. 1) Giftermålsbalken blev tidigt föremål för ändringar och 1920 utfärdades en helt ny sådan. 2) I ärvdabalken företogs större förändringar 1845, då arvsrätten gjordes lika för man och kvinna, 1857, då testamentsrätten lades om efter nya principer. En ny ärvdabalk är under utarbetande. Lagberedningens förslag till lag om förmynderskap utkom 1921. 3) Jordabalken gäller ännu i princip, ehuru vissa delar omändrats (1907 antogs lag om nyttjanderätt till fast egendom). Ett förslag till fullständig revision är (1922) under överarbetning av de s. k. jordabalkssakkunniga. 4) Byggningsbalken har till stora delar ändrats genom den under åren 1918—20 antagna nya vattenlagen. 5) Handelsbalken är skenbart i gällande kraft. I många delar ha dock nyare handelsrättsliga regler kommit till stånd, ss. lagarna 1905 om köp och byte av lös egendom, 1914 om kommissioner, 1915 om avtal och andra rättshandlingar på förmögenhetsrättens område. 6) Missgär-

ningsbalken, som angav vilka gärningar, som voro brott, och 7) straffbalken med uppgift om straffarter, sättet för straffets utförande m. m. blevo 1864 ersatta med en strafflag, som sedan varit föremål för åtskilliga lagändringar och är (1922) under omarbetning av en kommission. 8) Utsökningsbalken ersattes 1877 med en utsökningslag. 9) Rättegångsbalken har ofta undergått förändringar och är (1922) föremål för ett genomgripande revisionsarbete av den s. k. processkommissionen. — *Byggn.* En byggnadsdel, som är lagd över en öppning, och som fortplantar trycket från ovanför liggande belastning vertikalt ned i upplagen. Om B. är upplagd på mer än två stöd kallas den kontinuerlig. Av smidesjärn förekomma helvalsade B. i vissa standarddimensioner och med olika tvärsnitt, exempelvis av **I**, **C**, **T** och **Z** form. I övrigt utföras B. av plåt och vinkeljärn, trä, sten och armerad betong.

Balka'nbergen, se **Balkanhalvön**.

Balka'nhalvön, **Illyriska halvön**, är den östligaste av Syd-Europas trenne halvöar. Som nordgräns mot kontinenten pläga floderna Sava och Donau räknas, ehuru Rumänien, som ofta även inräknas i B., ligger n. om denna gräns. B. omgives i ö. av Svarta havet, i s.ö. av Marmarasjön och Egeiska havet, i s. av Medelhavet och i v. av Joniska och Adriatiska haven. Dardanellsundet och Bosporen, på var sin sida om Marmarasjön, skilja B. från Asien. Så när som på några mindre slättbygder kring flodernas nedre lopp är B. högländ och bergig. Tektoniskt kan B. upp-

delas i tre yngre veckbergsområden: 1) *dinariska* l. *illyriska* veckbergssystemet, som i n. sammanhänger med Öst-Alperna och i s. uppgår i alplandet Montenegro, reser sig trappstegsformigt från Adriatiska havets sänkningsfält; de dalmatiska öarna äro de yttersta kedjornas kammar. De av kalk och dolomit uppbyggda bergen, som visa typisk karstnatur, gå parallellt med kusten, varigenom denna blivit svårtillgänglig och uppkomsten av större städer på densamma hindrats. Områdets sydligaste och högsta delar, Prokletije l. nordalbanska alperna, böja av mot n.ö. Högsta toppen ligger på Durmitor, Montenegro (2,528 m.). — 2) S. om Skutaris bäcken vidtaga de *albansk-grekiska* bergen, vilka huvudsakligen uppbyggas av skifferar och sandstenar. Ryggarnas huvudriktning är åt s.s.ö.; i norr bilda de emellertid genom en båge åt ö., Sjar-dag (2,510 m.), ett motstycke till Prokletije. Områdets centrala bergskedja är Grammoskedjan (2,570 m.), som söderut fortsättes i Pindos (2,510 m.). Härifrån åt ö. utsända sidogrenar omfatta bl. a. Oite (2,158 m.), Parnassos (2,460 m.) och Helikon (1,750 m.). Parallellt med Pindos nära Egeiska havet löper en höjdstreckning med bl. a. Olympos (2,985 m.) och Ossa (1,980 m.). Till det grekisk-albanska veckbergsområdet hör även det av Arkadiens högland uppfyllda Peloponnesos liksom också den stora ön Eubea, norra Sporaderna och de flesta av Kykladerna. — 3) De i n.ö. delen av B. liggande *Balkanbergen* kunna betraktas som en fortsättning av Karpaterna. De sträcka sig från

Järnporten vid Donau i en båge ö. ut mot Svarta havet och bilda en skarp klimat- och vegetationsgräns. Högsta toppen, Jumruk-čal, når 2,375 m. Mellan Balkanbergen och Donau utbreder sig bulgariska kritplatån, som n. om Donau fortsättes i Valakiska slätten. — Mellan dessa tre veckbergsområden ligger *Rodopemassivet* l. *Despotodag*, som uppfyller B:s centrala delar. Det är en huvudsakligen av kristalliniska skifferar, gnejs och eruptivsten uppbyggd platå, djupt eroderad och genomdragen av förkastningar. Högsta toppen är Muss Alla (2,930 m.). — B:s närmsta floder äro Vardar, Struma och Maritza, som alla utfalla i Egeiska havet. — Den brutna kustlinjen i s. och ö. betingas av förkastningslinjer. Korintiska och Eginavikarna nästan mötas och nära nog avskära Peloponnesos från fastlandet. Gravsänkningar äro också Saloniki och Orfanibukterna på ömse sidor om den tretungade halvön Kalkidike. — Av öar, som ej blivit nämnda i det föregående, märkas Joniska öarna, till sitt ursprung lika de dalmatiska. — *Klimat.* B. har genom sitt sydliga läge och sin kustexposition ett i allmänhet mildt klimat. Mest gynnade äro Maritzas dalgång, Tesaliens lågland, s. Grekland samt övärlden. — *Befolkningen*, som uppgår till c:a 18 mill., är synnerligen blandad genom B:s prägel av genomgångsland. Den består av serber, bulgarer och greker, vilka tillhöra den grekisk-orientaliska kyrkan, albaneser, som dels äro muhammedaner, dels grekisk-ortodoxa, samt turkar. — *Politiskt* är B. uppdelat mellan Turkiet, Bulgarien, Jugoslavien, Albanien och Grekland.



Se i övrigt under de särskilda länderna.

Balkankrigen 1912—13, till antalet två, av vilka det första utbröt 1912 och fördes av Bulgarien, Serbien, Montenegro och Grekland mot Turkiet, och det andra 1913, åsyftande en uppgö-

relse mellan Bulgarien å ena sidan och dess nyssnämnda bundsforvänter samt Rumänien och Turkiet å den andra. De förvirrade förhållanden, som länge rått på Balkanhalvön och som befordrats av den mot halvöns kristna befolkning likgiltiga och försum-



Bulgariskt artilleri.

liga turkiska regimen, hade icke kunnat avhjälpas trots stormakternas upprepade försök att öva påtryckning. Men även ryska och österrikisk-ungerska intressen hade så pass närgånget drivit sitt spel, att en rörelse med lösenordet "Balkan åt Balkanfolken!" fått vidsträckt spridning. Svårigheten hade emellertid varit att få till stånd någon enighet mellan de olika Balkanfolken, vilka på olika sätt reagerade för den påverkan, för vilken de utsattes. Ryssland försökte till en tid att draga in de slaviska "småbröderna", serber och bulgarer, i den panslavistiska strömfåran och sökte efter den ungturkiska revolutionen 1909 gripa tag om Turkiet och sätta in det som ledare i ett stort, panslavistiskt färgat Balkanförbund, som skulle riktas huvudsakligen mot Donaumonarkien. Försöket misslyckades, då ungturkarna kommo förhoppningarna om reformer i Makedonien på skam, men det hade till resultat, att Serbien och Bulgarien närmades till varandra. I början av 1912 avslöts mellan dessa båda makter ett förbund, som var riktat mot eventuella övergrepp vare sig från Turkiet eller Österrike-Ungern men som genom händelsernas utveckling kom att främst gälla Turkiet. På

bulgariskt initiativ gjordes sonderingar i Aten med resultat att i maj s. å. ett grekiskt-bulgariskt förbund kom till stånd, riktat endast mot Turkiet och åsyftande att framtvinga reformer i dess europeiska provinser. Den turkiska regeringens brist på vilja att tillmötesgå dessa krav och faran för att ett utbrutet uppror i Albanien skulle medföra nya svårigheter för därvarande kristna befolkning drevo de förbundnas anfallsplaner till mognad. Förbundstraktaterna kompletterades med militärfördrag, som utstakade vars och ens bidrag till det tilltänkta fälttåget, och Montenegro gav sin anslutning. I sept. 1912 var det s. k. **Balkanförbundet** färdigt, och sedan Turkiet med tystnad besvarat ett sista reformförslag, förklarade Montenegro 8 okt. krig. Dess exempel följdes med korta mellanrum av de övriga förbundna. — *Första Balkankriget*. Koalitionens arméer gingo omedelbart efter krigsförklaringen koncentriskt fram mot de turkiska trupperna i de europeiska provinserna. Montenegroinerna anföllo och belägrade **Skutari**. Serberna gingo med huvudkrafterna mot en turkisk armé i **Vardars dalgång** och med mindre styrkor mot sandjaket **Novibasar**. Grekerna togo **Saloniki** till första operationsmål. De bulgariska trupper-



Rumänisk tross.

na slutligen gingo med huvudkrafterna mot en turkisk armé, som samlades mellan Adrianopel och Kirk-Kilissa, och med mindre styrkor mot v. Trakien och ö. Makedonien. Den 24 okt. slogo serberna i grund den turkiska Vardararmén vid Kumanovo, och den 29 okt. besattes efter en hård strid Monastir. Genom en djärv marsch över de albaniska bergen nådde i mitten på nov. en serbisk armé den adriatiska kusten och besatte Alessio. Saloniki togs den 8 nov. av grekerna, dagen innan de bulgariska trupperna nådde staden. Bulgarerna kastade den 24 okt. turkarna tillbaka vid Kirk-Kilissa och slogo sedan deras huvudarmé under tvådagarslaget vid Lule-Burgas (29—30 okt.). De turkiska trupperna gingo i oordning tillbaka mot Konstantinopel, som de dock fortfarande tryggade från befästningslinjen vid Tsjataldja. Bulgarernas försök att storma denna linje misslyckades (17 nov.). Adrianopel belägrades av en sammansatt bulgarisk-serbisk armé. Trakien och Makedonien besattes fullständigt, och de där spridda turkiska avdelningarna måste den ena efter den andra sträcka vapen. Kolerans härjningar bland trupperna i Konstantinopel förmådde slutligen den turkiska regeringen att den 3 dec. begära vapenstillestånd. — Då de därpå följande fredsunderhandlingarna (i London) ej ledde till resultat, uppsades vapenstilleståndet av koalitionen 3 febr. 1913. Grekerna intogo nu Janina (6 mars) och besatte Epirus. Adrianopel stormades 24—26 mars, och slutligen måste även Skutari ge sig (23 apr.). Därmed voro de mili-



Konung Konstantin av Grekland och Venizelos.

tära operationerna i stort sett avslutade. Fredsförhandlingar upptogos i maj i London, vilka ledde till undertecknande av ett fredsfördrag 30 maj, som ålade Turkiet att avträda alla sina europeiska besittningar utom Konstantinopel och ett område närmast sunden, begränsat av en linje från Enos vid Egeiska havet till Midia vid Svarta havet. Men när bytet skulle fördelas mellan segrarna, kommo dessa i gräl med varandra. Stormakterna hade nämligen blandat sig i leken genom att besluta, att Albanien skulle bli en oberoende stat. Serbien, som i sin överenskommelse med Bulgarien hade fått sina anspråk på Albanien godkända, ville nu för förlusten ha ersättning av Bulgarien, som vägrade göra de medgivanden som krävdes. Grekland slöt sig till Serbien, och Rumänien satte som villkor för fortsatt neutralitet, att

Silistria skulle avträdas. Bulgarien befann sig plötsligt isolerat men vädjade ändå till vapnen, och så utbröt det *andra Balkankriget* juni 1913. De bulgariska trupperna koncentrerades i fyra huvudgrupper, de två norra för ett anfall mot Gammal-Serbien, den tredje mot den serbiska huvudarmén i Makedonien och den fjärde mot den grekiska armén i Saloniki. Den avgörande striden mellan serber och bulgarer stod vid floden Bregalnitz a och mellan greker och bulgarer n.ö. om Saloniki. Båda blevo motgångar mycket svåra för de sistnämnda. Infallen i Gammal-Serbien kröntes ej heller av framgång. Rumäniens krigsförklaring och inryckningen av rumäniska trupper i Bulgarien åstadkom emellertid, att denna stat uppgav vidare militärt motstånd. Dessförinnan hade emellertid även turkarna brutit freden och ånyo besatt Adrianopel (22 juli). I de nya freder, som nu kommo till stånd, i Bukarest 10 aug. och i Konstantinopel 29 sept., reglerades Balkanstaternas gränser på följande sätt: Turkiet återfick av de i Londonfreden avträdde landsdelarna området närmast n.v. om linjen Enos—Midia, omfattande Adrianopel och Demotika. Bulgarien avstod på sin nordgräns Silistria till Rumänien och utvidgade sig söderut med en del av Trakien och nådde fram till Egeiska havet mellan floderne Mesta och Maritza. Grekland fick Epirus och s. Makedonien med Saloniki och Kavala. Serbien utsträcktes över ö. Novibasar och n. Makedonien till Ochrida-sjön och Monastir i s. Montenegro fick v. Novibasar och Ipek-området.

Balka'sj, avloppslös, grund söt.

vattensjö i Central-Asien, ö. om den kirgisiska stäppen, 270 m. ö. h. C:a 18,400 kvkm. Dess största tillflöde är Ili.

Balkbro, bro med överbyggnad av sådan konstruktion, att vertikala belastningar på densamma endast framkalla vertikalktryck i brofästena.

Balkong (fr. *balcon*), en å en byggnad utbyggd del på större eller mindre höjd över marken, bestående av en platta, vilande på konsoler och försedd med skyddsräck. Balkongplattan utföres i regel av sten eller betong och förses med rännor för vattnets avledande.

Balkplöjning 1. halvplöjning utföres lättast med växelplog (se Plog) och kan med fördel begagnas på dåligt avdikad jord samt då risk föreligger, att fullständig höstplöjning ej kan medhinnas, innan jorden fryser till. Vid B. plöjes endast halva ytan, varigenom tid vinnes. Tiltan lägges mot oplöjt land, så att fältet kommer att bestå av oplöjda balkar omväxlande med till plogdjup upptagna fåror. B. fyller icke de krav man ställer på en rationellt utförd plöjning.

Balkvägare kallas på träfar tyg de längs fartygets insidor löpande plankgångar, som uppbära däcksbalkarna.

Balkåkra, socken i Malmöh. l., jämte Snårestad och Skårby pastorat i Lunds stift. 720 inv.

Balla'd (av ital. *balla'ta*, av *balla're*, dansa), dansvisa av episkt innehåll med omkväde, refräng, av lyrisk karaktär; sjöngs som ackompanjemang till den medeltida dansen. Dess medeltida skandinaviska namn var *dans*, och den hade jämte dansen (fr. *dance*) från Frankrike över England och n. Tysk-



Gata i Ballarat.

land kommit till Norden under 1200-t. (se Carole). B. skiljer sig från den äldre nordiska dikten genom versformen: knittel med assonans, genom stilens knappa klarhet och naivitet och genom det romantiska innehållet, som rör sig om kärleken mellan riddaren och jungfrun, hjältens kamp mot en rival, ett vidunder eller den älskades bröder, brudrov, folksagomotiv, mytiska ämnen etc. Ibland har en viss inträffad händelse satts i samband med motivet i äldre visor och de uppträdande personerna få historiska namn. (Se *Algots söner* n a.) Omkvädet anger i kämpavisorna berättelsens huvudinnehåll, t. ex. *Holger Dansk han vann seger av Burman*; i andra ballader uttrycker omkvädet glädjen över dansen, t. ex. *Här dansa jungfrur*, jubel över den sköna sommartiden, t. ex. *Ty nu går sommaren in*, eller den grundstämning, som svarar mot berättelsens, oftast tragiska innehåll, t. ex. *Men jag vet att sorgen är tung*. B. har ofta efterbildats i konstpoesien, varför man talar om balladstil. Se vidare *Folkvisa*.

Ba'llagi, Aladár, f. 1853. ungersk historiker, prof. vid Budapests univ. 1883, har utom en rad kulturhistoriska skild-

ringar utgivit ett på svenska och ungerska källstudier grundat arbete, *Karl XII:s och svenskarnas hemfärd genom Ungern 1709—1715* (1922).

Ballarat [bälärä't], stad i Victoria, Australien, uppblomstrade hastigt genom upptäckten här av ett av jordens rikaste guldfält 1851. Gruvdrift. Yllefabriker. Säte för en anglikansk och en katolsk biskop. Många undervisningsanstalter. 40,000 inv.

Ballast. 1. Den del av en järnvägsöverbyggnad, som närmast upptager trycket från sliprarna och fortplantar detsamma till den underliggande banvallen. Består vanligen av grus eller makadam, någon gång av koksaska, sand o. d. B. skall fullt betrygga spårets läge samt väl dränera spåret genom god avledning av vatten. Se *Banvall*. — 2. B. l. *barlast*, last, bestående av vatten, sten, tackjärn o. d., som intages i ett fartyg för ökande av dess stabilitet. Ängare ha vattenballast, som intages i ballasttankar utefter fartygets botten och sidor; oljeeldade ängare och motorfartyg ha på samma sätt anordnade oljetankar.

Ballastväxter l. *barlastväxter*, sådana växter, som växa på ballastplatser, ditförda

av från andra länder kommande fartyg.

Balleri'na, ital., dansös. — **Prima B.**, premiärdansös. — **Balleri'no**, dansör.

Ba'llhausplatz 1. **Ba'llplatz**, öppen plats i Wiens centrum, vid vilket det forna österrikisk-ungerska utrikesministeriet låg.

Ba'llin, **Albert**, f. 1857, d. 1918, tysk skeppsredare, blev 1900 Hamburg-Amerikalinjens ledare. Rederiet växte under hans ledning till världens största. B. utövade ett mäktigt inflytande på Tysklands handelspolitik och sökte på ett tidigt stadium före världskriget bana väg för ett tysk-engelskt samförstånd.

Balli'st (av grek. *ba'llein*, kasta, slå), vid belägringar använd kastmaskin för stenar eller pilar, vanlig under forn- och medeltiden.

Ballisti'k (av grek. *ba'llein*, kasta), läran om kastade eller avskjutna kroppars (projektilers) rörelse. Inre B. sysselsätter sig med projektilens rörelse inom skjutvapnet, yttre B. med dess rörelse från mynningen till nedslaget. Ballistiska beräkningar äro oundgängliga hjälpmedel vid vapenkonstruktionsarbeten.

Ballisti't, se **Kr ut**.

Ballong (av ital. *ballone*, stor boll), ihåligt kärl av övervägande sfärisk form; användes för upp-

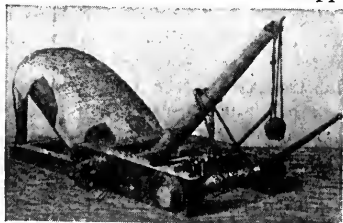

Ballist (rekonstruktion).

samlande av gaser. Se **Luftballong**.

Ballongkompaniet ingår såsom fjärde kompani i fälttelegrafkåren (Ing. 3); utbildar personal för fältballongtjänst.

Ballongprick, sjömärke, upp till avslutat av ett klot.

Ballote'ring (eng. *ball*, kula), sluten omröstning, egentligen medelst svarta och vita kulor, numera vanligen medelst valsedlar.

Ballottema'ng (fr. *ballottement*, svävande), anslag av det i fostervattnet svävande fosterhuvudet vid lämpligt anordnad undersökning.

Ba'lmont, **Konstantin Dmitrijevitch**, f. 1867, rysk skald av skandinavisk härstamning. Har rönt påverkan av Nietzsche och den franska symbolismen. Hans stämningslyrik är i skönhet och fantasi oöverträffad inom den moderna ryska skaldekonsten. B. har till ryska översatt bl. a. alla Shelleys arbeten och många av Ibsens dramer.

Balneologi' (lat. *ba'lnum*, bad, grek. *lo'gos*, lära), läran om bad som behandlingsmedel mot sjukdomar. — **Balneoterapi** (grek. *terapei'a*, behandling), behandling av sjukdomar medelst bad. Se **Ba d**.

Ba'lsam, halvflytande, ofta väluktande blandningar av hartser och flyktiga oljor. B. har tidigare spelat en stor roll i medicinen, särskilt i behandlingen av yttre sår.

Balsame'ring, ett även hos forntida folk brukligt sätt att söka bevara döda kroppar från förruttnelse. B. nådde sin högsta fulländning hos egypterna. Dessa använde olika metoder, av vilka den dyrbaraste bestod i inälvnas uttagande och kroppens be-

handling med kryddor och salter. Ofta förgylldes den dödes huvud, händer och fötter, varpå hela kroppen omsorgsfullt lindades. Därigenom hindrades luftens tillträde och fördröjdes förmultning. — Numera balsameräs vanligen genom insprutning av konserverande vätskor i blodkärlen.

Balsamgran, se *Abies*.

Balsami'n, *Balsamina'ceae*, se *Impatiens*.

Balsamod'ndron, se *Commiphora*.

Balsampoppel, se *Populus*.

Balsamträd, träd, särskilt tillhörande fam. *Bursera'ceae*, av vilka balsam kan erhållas.

Balsaträdet, *Ochro'ma lagoonipus* (fam. *Bombaca'ceae*), ett i Västindien och tropiska Sydamerika hemmahörande träd. Veden är porös, mjuk och nästan lika lätt som kork samt användes till flottar för flodtransporter.

Balsbergsgrottan, grottbildning i kritkalk vid Balsberg, n. om Kristianstad, Skåne. B. består av tvenne salar, den större 40 m. lång.

Balt, plur. balter, invånare av tysk härkomst i östra Östersjöstaterna s. om Finska viken.

Balta'dji, *Muhammed*, turkisk storvisir på Karl XII:s tid. Lät av den svenske konungen förmå sig till krig mot Ryssland, inringade ryska hären vid Prut men mutades till att medgiva tsar Peter fred (1711).

Baltak, socken i Skarab. l., jämte Acklinga, Agnetorp och Tidaholm pastorat i Skara stift. 1,010 inv.

Ba'ltic-separa'tor, se *Mjölksseparator*. Tillverkas av a.-b. Baltic, Stockholm, med verkstäder i Södertälje. Aktiekapital 1920 35 mill. kr.; antal arbetare c:a 1,000.

Baltimore [bå'ltimåæ], stad i Maryland, För. Stat., vid Patapsco-floden, 22 km. från dess utlopp i Chesapeake-viken. B., till invånarantalet den åttonde av För. Stat:s städer, har god hamn och trafik på Amerikas och Europas förnämsta atlantiska hamnar samt järnvägsförbindelse med alla delar av Nord-Amerika. En av För. Stat:s förnämsta industri- och handelsstäder. Stora konserv-, tobaks- och textilfabriker, gjuterier och mek. verkstäder m. m. Betydande skeppsbyggnadsindustri. Säte för en romersk-katolsk ärkebiskop och en protestantisk biskop. Universitet, colleges och många andra undervisningsanstalter, bl. a. även katolskt universitet och seminarium. B. har många praktfulla byggnader och monument (däribland Washingtonmonumentet). Staden anlades 1729. 730,000 inv.

Baltimore-fågel [bå'ltimåæ], se *Icteridae*.

Baltischport, hamnstad vid Finska viken v. om Reval i Estland.

Baltiska havet, se *Östersjön*.

Baltiska isströmmen, se *Kvartärtiden*.

Baltiska lanthöjden, *baltiska sjöplatån*, en något s. om Östersjön över nordtyska låglandet löpande, låg men bred landrygg, bildad av ändmoräner. rik på småsjöar och hedar.

Baltiska länderna, de förut till Ryssland hörande s. k. *baltiska provinserna*, även kallade *Östersjöprovinserna*: Estland, Livland och Kurland, vilka numera uppgått i statsbildningarna Estland, Lettland och Litauen.

Baltiska utställningen, en konst-, industri- och hantverks-

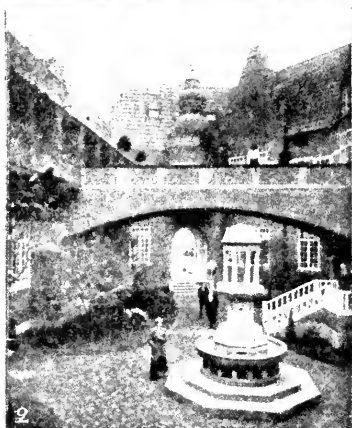
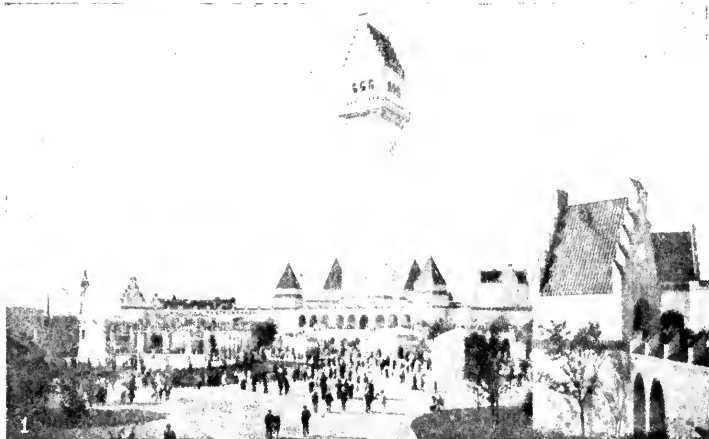

Baltiska utställningen. 1. Centralgården med fontänen och baltiska tornet. 2. Baltiska restauranten. 3. Gula gården. 4. Arkadparti. 5. Storsjön med Kastellet (i mitten) och konsthallen.

utställning, med deltagande av Sverige, Danmark, Tyska riket och Ryssland, som på Malmö industriförenings initiativ hölls i Malmö 15 maj—4 okt. 1914. B:s byggnader uppfördes av F. Boberg enligt gårdssystemet: kring större centralgårdar grupperades de olika utställningsbyggnaderna, sinsemellan förbundna genom arkader. De främmande nationernas byggnader voro förlagda utanför detta system och uppförda i andra stilarter. Den svenska utställningen, som var organiserad på 132 klasser, gav en allsidig bild av svensk företagsamhet och organisation: industrier, hantverk, kommunikations- och sociala verk, ideella föreningar, kommunala företag, konst m. m. Särskilt uppmärksammade blevo statsbanornas och kvinnorörelsens utställningar; den senares byggnad var en kopia av Fredrika Bremers Årsta. De främmande nationernas utställningar gävo var för sig intressanta bilder av dessa länders egenart. B:s syfte hade varit att åstadkomma en fastare förbindelse mellan de olika länderna i kommersiellt och andligt hänseende, men världskrigets utbrott vållade ett långvarigt avbrott i de knutna förbindelserna. B. besöktes av c:a 850,000 entrébetalande, varjämte bortåt 100,000 abonnemangskort såldes. — I anslutning till B.



Utställningen i kvällsbelysning.



Från nöjesfältet: Berg- och dalbanan.

höllos ett skänst lantbruksmöte, utställning av äldre kyrklig konst, idrottsfesten baltiska spelen, baltiska riksskyttetävlingarna, trädgårdsutställning, sängar- och musikfester, flyguppvisningar m. m.

Balu'ba, negrer av banturas kring övre Kongo, kända för stor skicklighet i metallarbeten och ett utvecklat jordbruk. B. ha grundat stora bysamhällen.

Balu'chistan, se Belutsjistan.

Balu'ster, balusterdocka, benämning på de kolonnartade stöd, som uppbära täckplattan på ett bröstvärn. — **Balustra'd**, ett genombrutet bröstvärn vid kanten av trappor, terrasser, balkonger, läktare o. s. v. Balustrer förekomma också som fasadkrön, så t. ex. på Stockholms slott.

Balzac [balša'kk]. 1. Jean Louis Guez de B., f. 1594, d. 1654, fransk författare. Hans *Lettres*, *Dissertations* etc. ha genom sin utsökta språkteknik haft samma betydelse för formandet av den franska prosan som Malherbes vers för poesien. — 2. Honoré de B., f. 1799, d. 1850, fransk romanförfattare. Hans första arbeten, som utgavos un-



Honoré de Balzac. Målning av L. Boulanger.

der pseudonym, vunno endast föga uppmärksamhet; bekant och berömd blev han först omkring 1830. De följande 20 åren utmärkas av en livlig produktivitet. Det var hans plan att i en jättelik romanserie, *La comédie humaine*, skildra hela sin samtid, dess sociala och politiska förhållanden, litterära strider o. s. v. Av de planerade arbetena blevo visserligen icke alla färdiga, men de verk han fullbordade giva en så utomordentlig bild av hans samtids Frankrike, att man med skäl kan säga, att han lyckats förverkliga sina avsikter. Emellertid är B. långt ifrån någon i begränsad mening realistisk författare, tvärt om uppbäres hela hans romandiktning av en nästan obändig fantasi. Av hans arbeten förtjäna att i främsta rummet nämnas *Père Goriot*, *La femme de trente ans*, *La cousine Bette*, *Grandeur et décadence de César Birotteau*, *Eugénie Grandet* m. fl. I karaktärsteckningens skärpa och skildringens överväldigande kraft står B. för alla tider oupphunn. Däremot är han en ojämn, delvis dålig stilist. —

Hans inflytande på den europeiska romanlitteraturen har varit utomordentligt djupgående. De flesta av hans arbeten äro övers. till svenska.

Bambara, ett till mandingostammen hörande negerfolk kring övre Niger. Tillverkar järn-, guld- och elfenbensarbeten.

Bamberg, stad i n. Bayern (regeringsområdet Oberfranken), vid floden Regnitz, strax ovanför dess utlopp i Main. Stadens centrum ligger lågt, genomflutet av flodens båda armar. Talrika pittoreska broar och över vattnet utbyggda hus känneteckna stadsbilden. Livlig industri och handel. Trädgårdsskötsel, särskilt odling av medicinalväxter. Ärkebiskopsäte. Den 1192—1274 uppförda domkyrkan är en vacker byggnad i övergångsstil, delvis påverkad av fransk ungotik, med intressanta senromanska och ungotiska skulpturer (se Tysk



Domkyrkan i Bamberg.

konst samt ill. till d. o., Bildhuggarkonst och Ecclesia). 50,000 inv. — Biskopsdömet B. stiftades 1107; biskoparnaingo furstlig värdighet på 1200-t. och bibehöllo en viss självständighet, tills stiftet 1802 sekulariserades.

Bamberger, Ludwig, f. 1823, d. 1899, tysk politiker, en av ledarna för secessionisterna (se d. o.).

Bambi'no (ital.: "litet barn"), benämning på Kristus-barnet i madonnabilder. — **Santi'ssimobambi'no** är en undergörande bild i kyrkan Ara coeli i Rom.

Bambocciader [-båttja'der], burleska framställningar ur de lägre italienska folkklassernas liv, uppkallade efter genrens upphovsman, den holländske målaren Pieter de Laer (verksam i Rom 1623—39), som av italienarna för sin vanskaplighets skull fått öknamnet *il bamboccio* (grotesk docka, krympling).

Bambu-björn, se **Björnar**.

Bambu-rör, *Bambu'sa* jämte närstående slakten (fam. *Gramineae*), de största gräs, som existera på jorden. Den hårda, ihålliga och ledade stammen,



Bamburör.

”strået”, tillväxer hos de flesta mycket snabbt (ända till 90 cm. per dygn) och kan uppnå ända till 40 m. höjd och 30 cm. bredd. De bladbärande grenarna och blomaxen utgå från lederna. B. förekomma i tropikerna, särskilt i sumpiga trakter, där de kunna bilda verkliga skogar. Av tropikernas befolkning användas B. till de mest olika ändamål. Av äldre stammar byggas bostäder, båtar, broar, flottar och förfärdigas husgeråd, möbler, vattenämbar, vattenledningsrör, musikinstrument m. m. Yngre strån användas till flätverk, gärdsgårdar o. s. v. De unga skotten förtäras. Fibrerna användas till fabrikation av papper, bambupapper. Även hos oss användas B. till lättare möbler, käppar och metspön. En del arter odlas såsom prydnadsväxter i europeiska växthus.

Ban, se **Banat**.

Bana. *Tekn.* Varje med spår, vanligen av järn eller stål, försett underlag, i regel avsett för reguljär befordran medelst maskinkraft av större transportmäng-



Jättestor bambu på Ceylon.

der, exempelvis vid järnvägarna. — *Mek.* Den linje, som beskrives av en i rörelse stadd materiell punkt. Se *Rörelse*.

Bana'l, alldaglig, intetsägan-de. — **Banalisera**, neddraga till alldaglighet. — **Banali-tet**, egenskapen att vara banal; tarvligt, vardagligt uttryckssätt.

Bana'n l. pisa'ng (arter av släktet *Mu'sa*, fam. *Musa'ceae*), de säkerligen största av alla ört-artade växter. De ända till 10 m. höga "stammarna", vilka egentligen äro bildade av bladslidorna till de omkr. 3 ½ m. långa och ½ m. breda bladen, skjuta upp från en förgrenad jordstam. Karaktäristiskt för bananväx-terna är, att bladytorna alltid förr eller senare fläkas sönder av blåst och regn. Blomställningen kommer fram i "stammens" topp och är ett ax med hanblommor i spetsen samt honblommor längre ned. Frukterna, de i handeln förekommande **bananerna**, äro långsträckta bär, vilka hos de odlade arterna vanligen helt och hållet sakna frön. Dessa ar-ter förökas uteslutande genom sticklingar. Den vanliga B., *Mu'sa paradisi'aca*, härstammar troligen från de tropiska delarna av Asien och odlas numera i åtskil-liga varieteter i alla länder med

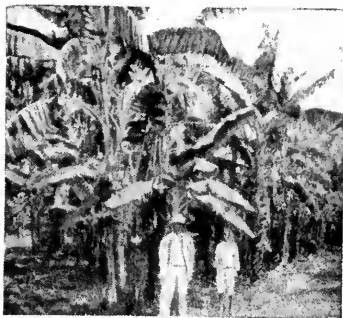

Bananplantage på Jamaica.

ett tillräckligt varmt klimat. Frukterna äro näringsrika och välsmakande och spela en stor roll som födoämne i tropikerna. De förtäras antingen råa (ät-bananer, underarten *sapie'ntum*) eller rostade. Av B. framställes även s. k. **bananmjöl** och **bananvin**. Unga skott användas såsom grönsaker. — I mera tempererade länder odlas särskilt arterna *Musa Cavendi'shii* (t. ex. på Teneriffa) och *Musa Ense'te*, den senare såsom prydnadsväxt. B. har sedan slutet av 1800-t. börjat exporteras i stor utsträck-ning, i synnerhet till För. Stat. och England. Såväl plantageverk-samheten (på Jamaica, i de cen-tralamerikanska smårepublikerna och n. Colombia) som trans-porten till förbrukningsorten lig-ger i händerna på ett antal ame-rikanska och engelska bolag, av vilka de största äro United Fruit Co. och Atlantic Fruit Co., som för transporten behärska en myc-ket stor ångbåtsflotta av för ändamålet särskilt byggda, med kyllinrättningar försedda fartyg. Även bananodlingarna på Ka-narieöarna äro av stor betydelse, ehuru ej för den svenska mark-naden, i vilken egentligen endast förekomma B. från Honduras och Colombia. — Se även **Manila-hampa**.

Banana, hamnort i Belg. Kongo, vid Kongoflodens myn-ning. Export av gummi, elfenben och palmolja. Många faktorier.

Bana'nflugor, se **Daggflu-gor**.

Bananätarfåglar, se **Muso-phagidae**.

Bana't, i äldre tider namn på Ungerns ö. gränsprovinser, som styrdes av en ban. Sedan de flesta av dem erövrats av tur-karna, var B. namn på området

mellan Theiss och de transsyvianska alperna och mellan Maros och Donau: banatet Temesvar. Ö. delen av detta övergick 1919 till Rumänien och den v. till Jugoslavien. Till erinran om de forna B., Kroatien, Bosnien och Slavonien, har i det nya Jugoslavien en av provinserna givits namnet Banatet.

Banavdelning kallas den gren av förvaltningen vid en järnväg, som handhar värden av järnvägens fasta inventarier och således svarar för underhåll av banan med dess konstbyggnader samt dessutom utför erforderliga nybyggnader.

Banaxel, mittlinjen mellan de båda skenorna — vid dubbelspår mellan de båda yttersta — å en järnväg.

Banbevakning. För bevakning, besiktning och underhåll indelas en järnväg i vissa bansträckor med omkring 5 km. längd, och inom var och en av dessa finnes en banvakt anställd. Närmast över banvakterna föres befälet av en banmästare, som tillser och ansvarar för bevakningen och underhållsarbetena inom ett antal bansträckor, en s. k. avdelning. Dessa avdelningar sammanföres till bansektioner och förestås var och en av en baningenjör, som har överinseendet över bevakningen, banans underhåll samt förekommande nybyggnadsarbeten etc. och i övrigt såsom teknisk tjänsteman svarar för bansektionens åligganden.

Banca, se Banka.

Bancroft [bä'nkräft], George, f. 1800, d. 1891, nordamerikansk historiker och politiker, mest känd för sitt arbete *History of the United States*, föreliggande i flera editioner och

omfattande tiden från Amerikas upptäckt till frihetskrigets slut. B. var amerikanskt sändebud i London, Petersburg och Berlin.

Band. *Bergstekn.* Vid brytningen av en gruvfyndighet kvarlämnade delar, avsedda att tjänstgöra som stöd för gruvans väggar. B. utgöras av fastast möjliga berg; där så ske kan, kvarlämnas ofyndiga eller fattiga partier i form av band. — *Byggn.* I en mur i och för förstärkning inslagen järnstång; översta timmerlagret i ett resvirkeshus (hammarband). — *Skepps.* Krumma timmer eller järnskenor för förbindning av ett fartygs sidor, där dessa sammanstöta i skarpa hörn. — *Anat.* B. l. ligament, strängformiga bindvävsformationer, kring och inuti ledgångar, tjänande till dess förstärkning.

Bandage [banda'j], fr., permanenta förband av styvt, hållbart material, avsedda att motverka funktionella defekter på grund av missbildningar, förlamningar m. m. Se vidare Ortopedi.

Bandak, insjö i Telemarken, Norge, 65 m. ö. h. En kanal-anläggning med ett 20-tal slussar förbinder B. samt Kviteseid- och Flaavand med Norsjön och Skiensälven.

Banderilla [-ri'lja], liten fana; kort spjut med brokiga band, vilket vid tjurfäkting hanteras av en banderillero [-rilje'ro].

Bandero'll (fr. *banderole*), vimpel e. d., anbragt som prydnad på en trumpet, lans etc.; även liktydigt med språkband (se d. o.). — I nyare tid har ordet B. börjat nyttjas som beteckning för av officiella myndigheter anbragta pappersband med kontrollmärke.

Bandfiskar, se Sillkungfiskar.

Bandgräs, se Phalaris.

Bandikut, se Punggrävlingar.

Bandi't (ital. *bandi'to*, bannlyst, landsförvisad), stråtrövare, bov.

Bandjermassin, se Banjermassin.

Bandjärn, utvalsade järnskenor av dimensioner, växlande i tjocklek mellan 0,8 och 7 mm. och i bredd mellan 10 och 32 ggr tjockleken.

Bandkniv, kniv med tvenne handtag, använd i tunnbindareyrket.

Bandmaskar, se Binnikemaskar.

Bandskärmaskin, användes för avskärning av stenblock; består av ett ändlöst band av mjukt järn eller koppar, som i förening med ett slipmedel och vatten avskär stenen. I stället för band användes stundom en ställina.

Bandsvin, se Svindjur.

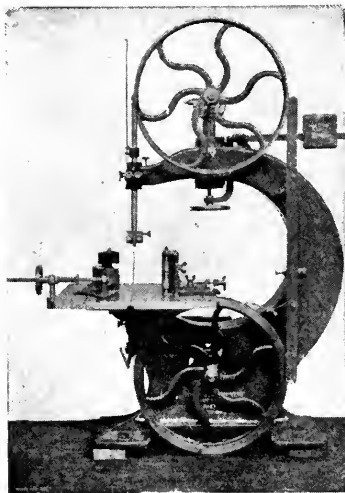

Bandsåg.

Bandsåg, såg med klingan i form av ett ändlöst band.

Bandträ, list, utfyllande vinkeln mellan innertak och vägg i ett rum.

Bandtång, se Zoster a.

Bandu'ra, ett orientalistiskt stränginstrument, närmast påminnande om mandolin och tidigare flitigt i bruk bland ryska kosackerna.

Bandvävstol, se Vävning.

Bandy, se Bollspel.

Banér, uppländsk ätt, känd sedan 1375. Riksrådet Eskil Isaksson, d. 1488, var far till Gustav Vasas mormor. Två av hans sonsonssöner Sten B., f. 1546, d. 1600, och Gustav B., f. 1547, d. 1600, spelade en ledande roll under Johan III, tills de föllo i onåd vid konungens brytning med rådsherrarna 1589. De stödde hertig Karl i hans motstånd mot Sigismunds katolska omvändelseplaner men förblevo sin konung trogna, då hertigen efter Söderköpings riksdag vädjade till vapnen, och föllo offer för Linköpings blodbad. Gustav B:s näst äldste son Per B., f. 1588, d. 1644, riksråd, var kammarjunkare hos Gustav II Adolf, tjänstgjorde 1622—24 ss. guvernör i Estland och skötte rikskansliet under Axel Oxenstiernas frånvaro från Stockholm 1626—36. Hans yngre bror var fältherren Johan B., f. 1596 på Djursholm, d. 1641 i Halberstadt, Sachsen. Av Gustav II Adolf använd för de viktigaste uppdrag och från mars 1632 konungens närmast militäre rådgivare, utsågs denne febr. 1634 till fältmarskalk med befäl över en av de sachsiska kretsarnas arméer. Han inföll i Böhmen, men måste efter slaget vid Nördlingen draga sig tillbaka till Thüringen. Hans



Johan Banér. Målning av okänd konstnär.

ställning blev ytterst farlig, då soldaterna genom penningknappheten voro opålitliga. Men med den glänsande segern vid Wittstock 1636 fick B. trupperna helt i sin hand. Den mångdubbelt starkare fienden under Gallas ansatte honom emellertid hårt, varför han beslöt att draga norrut; genom skickliga manövrer gäckade han oupphörligt sina fiender och nådde slutligen Pommern 1637. På våren 1638 blev B. överbefälhavare över alla svenska stridskrafter i Tyskland, drev nu Gallas tillbaka till Böhmen och vann vid Chemnitz 1639 en lysande seger över kejserliga och sachsare, varefter han i nio månader lät Böhmen erfarat krigets

värsta lidanden. Ett överrumpningsförsök mot den i Regensburg församlade riksdagen misslyckades, då töväder bröt upp Donaus is. Ett nytt återtåg räddade hären till Sachsen, där en häftig feber ändade B:s liv. (Jfr G. Björnin, Johan Banér.) Johans son, Gustav Adam B., f. 1624, d. 1681, kallad Dulle-Banér, d. v. s. den tokige B., greve, riksstallmästare, gjorde sig tidigt ökad genom klandervårt uppförande. 1675 sökte han förgäves genom en intrig störta M. G. de la Gardie. En sonson till Gustav B., Johan Gabriel Banier, f. 1662, d. 1706, frih., general, gick i österrikisk tjänst och kämpade mot turkar och fransmän, övergick i holsteinsk tjänst och försvarade 1700 Tönningen mot danskarna.

Ba'uffy. 1. Dezsö (Desiderius) B., f. 1843, d. 1911, frih., ungersk politiker, ministerpresident 1895—99. Bedrev gent emot icke-ungerska nationaliteter i Ungern en kraftig magyariseringspolitik och sökte i förhållandet till Österrike starkt hävda Ungerns speciella intressen. — 2. Miklos (Nikolaus) B., f. 1873, greve, ungersk utrikesminister sedan april 1921. Har sökt befördra en försoningens politik gent emot de allierade och upptaga förbindelser med Tjecko-Slovakiet. Framstående konst-, litteratur- och teaterkännare.

Bang. 1. Anton Christian B., f. 1840, d. 1913, norsk kyrkohistoriker, biskop över Kristiania stift. B. har författat ett flertal betydande arbeten i norsk och allmän kyrkohistoria, *Kirken og Romerstaten intil Constantin den store* (1879), *Julian den frafaldne* (1881), *Völuspaa og de Sibyllinske Orakler* (1879). Ud-



T. v. Anton Chr. Bang. — T. h. Herman Bang.

sigt över den norske Kirkes Historie efter Reformationen (1885) m. fl. Av stor betydelse blev på ett annat område hans omfattande arbete *Norske Hæveformularer og magiske Opskrifter* (1901—02). — 2. Herman B., f. 1857, d. 1912, dansk författare. Skrev under inflytande av den franska naturalismen, Ibsen och J. P. Jacobsen ett antal romaner och noveller, kännetecknade av psykologisk intensitet samt en smidig, nervös och suggestiv stil. Bland hans viktigaste arbeten äro romanerna *Haabløse Slægter* (1879), *Stuk* (1887) och *Tine* (1889) samt novellsamlingen *De fire Djævle* (1895).

Bangalore [bängälä'ø], huvudstad i Mysore, britt. Indien, 910 m. ö. h. Starkt befäst vapenplats, samtidigt på grund av sitt höga läge sundhetsstation för de europeiska trupperna. Siden-, ylle- och mattfabrikation. 190,000 inv.

Ba'ngkok, huvudstad och den förnämsta hamnstaden i Siam, belägen vid floden Menam, 33 km. från dess mynning. B. består av en inre stad med konungapalats, omgiven av en hög mur. I yttre staden ligga handelskvarteren med dockor, varv och magasin, siameskvarter och kinesstaden. Många hus äro byggda på pålar eller på bambuflottar, som flyta

på floden. B. är ändstation för flera järnvägar. Centrum för handeln med ris, elfenben och teakträ. Pasteurinstitut, universitet, invigt 1917, en mängd buddhistiska tempel och kloster. Trådlös telegrafstation. 630,000 inv., varav omkr. 200,000 kineser.

Bangor [bä'ngø], kuststad i n. Wales, säte för en domkyrka, anlagd 525, och för University college of North Wales, grundat 1844. Export av skiffer. 11,200 inv.

Bangweolo, B e m b a - s j ö n, stor, grund sjö i n. Rhodesia 1,150 m. ö. h. Avflyter genom Luapula. Mottar från ö. Chambesi. B. upptäcktes 1868 av Livingstone och har bl. a. undersökts av svensken E. v. Rosen. Se Träskfolk.

Bangård l. järnvägsstation, ett förmedlingscentrum mellan järnvägstrafiken å ena sidan och allmänheten och annan trafik å andra sidan samt platsen för ordnande av alla de angelägenheter, som stå i samband med



Buddhistiska reliktempel. Bangkok.

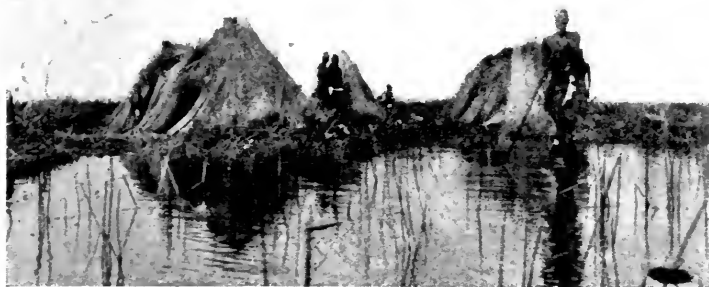

Batwahyddor i Bangweolo.

järnvägsdriften. Allt efter det ändamål de tjäna, skiljer man mellan trafikbangårdar, som omfatta de erforderliga anordningarna för person- och gods- trafik, d. v. s. den egentliga trafiken, och driftsbangårdar med för den inre tågdriften erforderliga anläggningar, såsom rangerbangårdar, lokstallar, re-

parationsverkstäder och materialförråd. Vid större B. skötas de olika anläggningarna, som ofta ligga långt från varandra, mer eller mindre självständigt, beroende på trafikens omfattning; vid mindre B. är driften mera centraliserad. Med hänsyn till B:s olika plananordning, som är beroende på de lokala förhållandena, skiljer man mellan genomgångsbangård (fig. 1), den vanligaste typen, vid vilken det ankommande och det avgående tågets riktning är densamma, säckbangård (fig. 2), vid vilken det ankommande och det avgående tåget mötas, föreningsbangård (fig. 3), där två eller flera järnvägar sammanlöpa, och öbangård (fig. 4), vid vilken B. ligger mellan huvudspåren, som sinsemellan förenats.

Banhall, den byggnad över plattform med huvudspår på en bangård, vilken tjänar som skydd för de resande och deras bagage mot oväder vid på- och avstignandet. Finnas flera plattformar med tillhörande spår, överbyggs dessa antingen i ett spann (ex.: Malmö)

Fig. 1



Fig. 2.

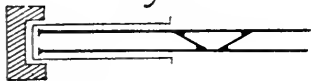

Fig. 3

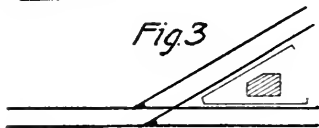

Fig. 4





Bahnhallen i Leipzig.

eller också i flera av pelarrader understödda spann (ex.: Köpenhamn).

Baningenjör, se **Banbevakning**.

Banjermassin, **Bandjermassin**, huvudstad och hamn nära s. kusten av nederl. Borneo. Export av kryddor, droger, kol, järn, guld och diamanter. B. är till största delen byggt på pålar, då staden under regntiden är utsatt för översvämning. 50,000 inv.

Banjo, stränginstrument, med klanglådan ersatt av en trumma. Infört i Amerika av neger-



Nederländska bankirer på 1500-t. Målning av M. v. Roymerswale.

komiker och mångenstädes använt till modern, från lägre folk importerad dansmusik.

Bank, **bankväsen**. Bank är ett affärsföretag, som lever på att giva och taga kredit (ut- och inlåningsrörelse) samt på omsättning av pengar, värdepapper o. d. Ordet B. kommer av ital. *banco* l. *banca*, "växlarbord" (samma ord som sv. *bänk*), som användes av medeltidens italienska växlare. Visade sig en sådan ur stånd att fullfölja sina betalningar, var det ved att bryta sönder hans växlarbord, som således blev *banco rotto*, sv. **bankrutt**, ruinerad. B. betecknar i allmänhet en sammanslutnings bankrörelse. Bedriver en enskild person bankrörelse, kallas han **bankir** och hans företag **bankirfirma**, utomlands stundom **bankhus**. — B. kallas även själva lokalen, i vilken bankrörelsen bedrivs. — Äldre än ordet B. är bankväsendets *historia*. Enklare bankrörelse bedrevs redan på 500-t. f. Kr. i Babylon och senare i antikens Grekland och Rom. Under medeltiden ägnade sig italienare, särskilt lombarder, åt penningväxling och utlåning på kort tid mot pant i realsäkerhet. Sådan utlåning kallas än i dag **lombard** (se d. o.). Ett minne av denna verksamhet är även gatunamnet



Banhallen i Malmö före rivningen 1921.

Lombard Street i Londons City. Vid medeltidens slut blevo de positions- och girobanker vanliga i Italien och på 15- och 1600-t. även i övriga affärsländer, men de övergingo alltmer i judarnas händer, vilka hade lärt sig italienarnas bankteknik och nu visste att överträffa dessa. Mot en viss avgift kunde en köpman deponera sina pengar till förvaring i en B., som mestadels utgjordes av någon offentlig byggnads grundmurade valv och övervakades av en bankföreståndare. Tidigt började köpmännen begagna sig av anvisningar på dessa depositioner som betalningsmedel. Om därvid anvisningens mottagare även ägde en deposition i samma B., behövde han blott uppvisa anvisningen för bankföreståndaren, som därefter överförde beloppet på hans konto. Detta överförande av ett tillgodohavande på annan person eller "hand" kallades girering (av grek. *kei'ros*, hand). Genom gireringen undveks onödigt penningräknande (detta var mycket besvärligt med de förefintliga många myntsorterna). En insättare kunde begära ett eller flera depositionsbevis på runda tal. Om bevisen dessutom ställdes på innehavaren och gjordes överlåtbara, blevo de lika goda betalningsmedel som vår

tids banksedlar. Man antager, ehuru med ringa sannolikhet, att svenska riksbankens på liknande sätt användbara s. k. transportsedlar (från 1660-t.) voro våra första banksedlar. Judarna gjorde kontanta pengar alltmer osynliga och överflödiga genom att införa växlar (se V ä x e l). Härigenom undvek man onödiga penningtransporter. På så sätt blevo stora kapital liggande i bankvalven. Frestelsen att



Sveriges Ständers Banco har utver Banco
Commissarien *Johan A. Kierker*

Infällt på Transport. Räkningen **Trettio** *30* Daler
R. mt. *Swilka* **36** Daler R. mt. öfver egenhändigt och tude-
ligen transporterats med dag och ädre-taht, ifrån man
till man; Skofandets innehavaren af then sista trans-
porten utbefomma ofwan bemänte Summa.
Stockholm thea *Swilka*. ANNO 1748

Öfver **Trettio** *30* Daler R. mt.
Guus nåljårtå Kymmendå
Daler Kupar raha.

Bancotransportsedel från 1748.

använda dessa till förvaring mot-
tagna pengar i räntebärande före-
tag, såsom utlåning mot ränta, låg
nära till hands för bankförestån-



Riksbankens huvudkontor. Interiör.

daren, i all synnerhet som erfarenheten visade, att blott en ringa del av depositionerna anlätades av insättarna. Smygutlåning började, men ofta riskerade banken för mycket och gick omkull vid oförutsedda kriser, då även insättarna förlorade sina pengar. Ett försök att giva bankväsendet större säkerhet var inrättandet av den första offentliga banken, *Banco di Rialto*, 1587 i Venedig. Exemplet efterföljdes raskt i Europas större handelsstäder. De första aktiebankerna (grundkapitalet skapas i första hand genom aktieförsäljning; depositioner äro likväl nödvändiga) uppkommo i början av 1700-t. Englands B., *Bank of England*, grundlagd 1694, och Skottlands B., grundlagd 1695, ombildades tidigt till aktiebanker. Från denna tid och särskilt under 1800-t. utvecklades bankväsendet enormt, så att det nu kan sägas behärska hela det ekonomiska livet. — Som ovan nämnts, verkar en B. dels som *penninganstalt*, dels som *kreditanstalt*. I den förra egenskapen säges även B. bedriva *indifferenta affärer*, den varken tar eller ger kredit. Indifferenta bankaffärer äro köp och försäljning av guld och silver, växling, förmedling av betalningar genom girering, chec-

ker (se d. o.) och clearing (se d. o.), kupong- och obligationsinlösen, inkasseringar, acceptbesörjning å växlar, förvaring och förvaltning av värdepapper o. d., utförande av juridiska uppdrag samt kommissionsaffärer i värdepapper. Viktigast är dock bankens kreditförmedlande verksamhet, som går ut på att köpa kredit av dem, som äga den i överflöd, och sälja den till dem, som önska den. På så sätt är B. det organ, som gör krediten fruktbringande för produktionen. Kreditverksamheten är dels *passiv*, inlåningsrörelse, dels *aktiv*, utlåningsrörelse. Passiva rörelsegrenar äro depositionsräkning, kapitalräkning, giroräkning (folio-, upp- och avskrivnings- och checkräkning), sparkasseräkning och hushållsräkning samt löpande räkning. Aktiva äro däremot diskontering av inom riket betalbara växlar, köp av utländska valutor och utrikes betalbara växlar, försäljning och köp av postremissväxlar (vanligt inrikes betalningsmedel på affärsmarknaden), lån mot revers, beviljande av kredit på löpande räkning och på kreditiv med borgen, lån på värdepapper (inteckningar och aktier). Skillnaden mellan ut- och inlåningsräntorna är B:s vinst. — Alltefter uppgifterna växlar bankernas allmänna karaktär. Sveriges B. kunna indelas i *affärs- och sparbanker*. En särställning intager *Sveriges riksbank*, som står under riksdagens garanti och vård och sedan 1904 ensam är sedelutgivande. Dess verksamhet, som bl. a. avser att förhindra och mildra ekonomiska kriser, regleras genom lag av 12 maj 1897. — För särskilda ändamål finnas dessutom *kredit- och hypotek-*

föreningar samt pantbanker. De sistnämnda utlåna pengar mot pant i lösöre. Jernkontoret i Stockholm förmedlar penninglån åt bruksindustrien. — De äldsta *affärsbankerna* bildades i varje län, tidigast i Malmöhus l. 1830, såsom s. k. enskilda banker, vars delägare äro solidariskt ansvariga för bankens utfästelser. Affärsbanker äro nu av tre slag: enskilda (solidariska B.), bankaktiebolag och folkbanker. De enskilda B. ombildas numera ofta till bankaktiebolag, och dessa tendera alltmer att sluta sig samman till "storbanker", vilket underlättar deras verksamhet som delägare i s. k. emissionsbanker l. industriförslagsbanker. Vid startande och förändring av industriaktiebolag förmedla emissionsbankerna aktieteckningen samt sälja aktier och obligationer till allmänheten. Folkbankerna sträva att genom samverkan mellan mindre kredittagare bereda sådana möjligheter till lån. Denna



Stockholms enskilda bank. Banksalen.

bankform har praktiskt taget redan spelat ut sin roll i Sverige, ehuru ordet "folkbank" ännu kvarstår i somliga banknamn. Om affärsbankernas verksamhet är stadgat i lagen av 22 juni 1911. De kontrolleras av en bankinspektion (se d. o.) för riket. Lagen om emissionsbanker är av 1909. — De första *sparbankerna* bildades på 1820-t. Om dem stadgas i lag av 29 juli 1892, att de äro penninginrättningar, vilkas stiftare eller dessas rättsinnehavare sakna rättighet att åtnjuta andel av den vinst, som kan uppstå på bankens rörelse, vilken främst skall avse att förränta allmänhetens småbesparingar. Sparbankerna bedriva även en omfattande utlåningsrörelse för att tillfredsställa småfolkets lånebehov. — Den sedan 1884 verksamma *Postsparbanken* insamlar småbesparingar genom försäljning av *sparmärken*. Postsparbankens rörelsen skötes från 1922 av en byrå under generalpoststyrelsen. Ett förslag om införande av postcheckrörelse avslogs av 1922 års riksdag. — På 1830-t. började jordbruksfastighetsägare sammansluta sig till s. k. *hypoteksföreningar*, som på fastigheternas realsäkerhet upplånade penningar, av vilka sedan lån på lång tid, *hypotekslån*, kunde beviljas medlemmarna. På regeringens initiativ sammanslöts 1861 samtliga existerande hypoteksföreningar till *Allmänna hypoteksbanken*, som bedriver upplåningen för föreningarna gemensamt. Utlåning sker högst till fastigheternas halva värde och med amorteringsskyldighet. Efter Allmänna hypoteksbankens mönster tillkom 1909 *Konunga-*

riket Sveriges stadshypotekskassa, som gynnar fastighetsägare i rikets städer. — Genom ett riksdagsbeslut 1915 blev det möjligt att bilda kreditföreningar, vari småbrukare på billiga villkor kunna köpa driftskredit. Sådana ekonomiska föreningar, jordbrukskassor, kunna till förvaltningskostnaderna erhålla statsbidrag utan återbetalningsskyldighet. I sammanslutningar av ett eller flera läns jordbrukskassor, centralkassor för jordbrukskredit, deltagar staten även i organisationskostnaderna. Medan affärsbankerna göra krediten fruktbarande i storindustrien, gynna kreditföreningarna den mindre företagarverksamheten. Även inom hantverket och andra yrken ha kreditkassor bildats. — Beträffande bankernas inbördes affärshandlingar må nämnas smärre bankers rediskontering av växlar hos större samt clearing-institutionen. Se Clearing.

Bank, sandbank, sandrevel uppkommer som en långsträckt uppgrundning i floder, flodmynningar och havet, där strömförhållandena tillåta avlagring av sand och grusmaterial. B. flytta så småningom genom avlagring på ena sidan och bortföring på den andra, vilket särskilt är sjöfarten till stort hinder. Väl utbildade B. förekomma, t. ex. i Engelska kanalen, såsom med kusten parallella avlagringar. Dessa sandbankar äro ej att förväxla med de stora djuphavsbankarna, som utgöra grundare partier eller delar av världshaven (se Hav). Som geologisk term brukas B. i tvenne betydelse, dels som skalbank (se d. o.), avlagringar av skalgrus, dels i

betydelsen plattformig bergmassa, begränsad av övre och undre jämna ytor. En bergart med sådant uppträdande säges vara bankad, då dess förklyftningsytor uppdelas i bankar. Bankformig avsöndring, se Avsöndring.

Banka, Banca, ö och residentskap i nederl. Ostindien. Ön B. ligger mellan Sumatra och Billiton; den senare ön inräknas i residentskapet. En av världens viktigaste tennmalmsfyndigheter; malmen erhålles genom vaskning av flodgrus. 150,000 inv.

Banka upp kallas det förfarande, då eldningen under en ångpanna begränsas till vad som behöves för att underhålla ett endast lågt tryck i pannan. Man bakar därvid tillsamman bränslet till ett hörn av eldstaden, övertäcker det med ett tunt lager aska och stryper till skorstensspjäll och dragluckor så mycket, att förbränningen kan försiggå tillräckligt långsamt.

Bankekind. 1. Härad i Östergöt. l., omfattande socknarna Vårdsberg, Askeby, Bankekind, Grebo, Värna, Örtomta, Björsäter och Åtvid. — 2. Socken i Östergöt. l., jämte Askeby pastorat i Linköpings stift. 1,060 inv. — 3. Kontrakt i Linköpings stift, omfattande socknarna i B. 1 utom Björsäter.

Bankeryd, socken i Jönk. l., jämte Järstorp pastorat i Växjö stift. 1,260 inv.

Banke'tt, en å en slänt anordnad vågrät avsats, som kan tjäna olika ändamål, exempelvis såsom dragväg vid kanaler och vattendrag, såsom gångbana o. d. Ofta anläggas en eller flera B. å slänter vid dammar i syfte att möjliggöra ett framtida breddande av dammkrönet.

Banke'tt (fr. *banquette*), festmåltid, gästabad, i synnerhet av offentlig anledning.

Bankhelgdagar l. bankfridagar, se Bank Holidays.

Bank Holidays [bänk hå'llide'js], eng., bankfridagar, vissa dagar, under vilka bankerna i Storbritannien hållas stängda. Dessa äro annandagarna påsk och pingst, 26 dec., om denna dag är vardag, i annat fall 27 dec., samt 1:a måndagen i aug., i Skottland dessutom 1 maj och i somliga städer även några andra dagar. En på en sådan dag förfallen växel skall betalas närmaste följande vardag.

Bankinspektionen tillkom år 1909 och var en för hela riket gemensam myndighet, som utövade tillsyn över solidariska bankbolag och bankaktiebolag. Med 1920 års ingång ändrades B. till Bank- och fondinspektionen, varigenom även fondkommissionsrörelse och fondbörsverksamhet blevo föremål för samma inspektion som bankerna, vilka tillsammans med fondkommissionärerna skola bestrida kostnaderna för densamma. Gällande instruktion är utfärdad 31 dec. 1919.

Banki'r, bankirfirma, se Bank, sp. 1060.

Banki'va-höns, se Höns-släktet.

Banko (av ital. *banco*, penningbank), i Sverige en benämning, som tillades Riksens ständers banks sedel- och skiljemynt (riksdaler, skilling och runstycke) för att skilja dem dels från bankens silvermynt, specie, dels från riksgäldskontorets sedlar, riksgälds. Värdeförhållandet var: 1 rdr specie = 2 $\frac{2}{3}$ rdr banko = 4 rdr riksgälds.

Bank- och fondinspektionen, se Bankinspektionen.

Bankodeputationen, en avdelning av Sekretäutskottet.

Bankodiskontverket, se Diskont.

Bank of England [bänk åv i'nglånd], en av världens största och betydelsefullaste banker; grundades 1694 efter skotten W. Patersons plan som ett privat konsortium av statskreditorer men förändrades på 1700-t. till aktiebank, vars aktiekapital nu uppgår till 14,533,000 pund sterl. Banken förvaltar hela engelska statsskulden, beviljar ingen räntegottgörelse på folioinsättningar och diskonterar icke växlar på utlandet men bedriver f. ö. allmän bankrörelse. Dess styrelse består av 26 ledamöter med en guvernör i spetsen. Bankens sedlar, som äro det allmänna engelska betalningsmedlet, uppgå till ett värde av c:a 100 mill. p. st. Se Diskont.

Bankofullmäktige l. Fullmäktige i Riksbanken, personer, som enligt bestämmelse i § 72 regeringsformen och § 71 riksdagsordningen förvalta riksbanken (se d. o.).

Bankokommissarier, 8 till antalet, jämte bankosekrete-



Bank of England.

raren de förnämsta tjänstemännen vid riksbankens huvudkontor.

Bankoreglemente, instruktion för bankofullmäktige (se d. o.).

Bankorsning mellan två järnvägar förekommer i regel i olika plan, varvid erfordras en höjdskillnad mellan bankrönen av minst 5 å 6 m. Sker B. i samma plan, vilket i allmänhet blott tillåtes i närheten av en station, måste särskilda säkerhetsåtgärder vidtagas för att trygga trafiken.

Bankosekreterare, se Bankokommissarier.

Bankoutskottet, se Utskott.

Bankpolitik, i allmän bemärkelse statsmaktens åtgärder beträffande landets bankväsende. Så begränsar staten ofta sedelutgivningsrätten till ett enda bankinstitut, ingriper i och kontrollerar bankernas verksamhet medelst lagstiftningsåtgärder och inrättande av kontrollerande myndigheter. Se Bank, Bankinspektion. — I inskränkt mening betecknar B. bankverksamhet i allmänhet eller i något särskilt avseende (diskontopolitik, utlåningspolitik o. s. v.).

Bankrut, se Bank. — **Bankruttor**, person, som gör eller gjort bankrut.

Ban-krön, järnvägsballastens överyta, sammanfallande med planet genom rälnernas underkanter.

Banks [bä'ŋks], sir Joseph, f. 1743, d. 1820, engelsk naturforskare och mecenat, deltog i Cooks världsomsegling 1768 och hemförde från denna och en senare färd till Island stora samlingar, nu till stor del i British Museum. Som president för Royal Society utövade B. starkt inflytande på Englands naturvetenskapliga värld.

Banksedel, se Sedel.

Banksland, ö i Norra Ishavet, skild från Melvilleön genom Banks' sund.

Bankurva, en cirkulär kurva, som förmedlar övergången mellan tvenne raklinjer å en järnväg. Se Kurvstakning.

Bankväsen, se Bank.

Bankör, person, som håller bank i spel.

Banmästare, se Banbevakning.

Bann, ett forntyskt ord (från medeltidslat. *ba'nnum*), som egentligen betyder lag, påbud, men som särskilt under medeltiden betecknade konungens myndighet (i germanska riket), såväl den civila (*Gerichtsbann*) som den militära (*Heerbann*). Även betecknade B. böter för ohörsamhet mot kunglig förordning samt straff (ofta fredlöshet) för vägran att inställa sig vid konungens domstol. — I katolska kyrkans *kyrkotukt* finnas tvenne slag av bann eller *bannlysning* (*ex-communicatio*): det större, *anatem*, som innebär full uteslutning ur kyrkans gemenskap, och det mindre, som medför uteslutning från sakramenten och kyrkliga ämbeten.

Banprofil, en ritning, angivande såväl den förutvarande marklinjens som själva järnvägslinjens höjdlägen, de senare markerade av den s. k. balanslinjen (se d. o.), i vertikalplanet genom banans mittlinje. Höjdskalan göres i allmänhet 20 gånger större än längdskalan för att ernå en tydlig profil. På ritningen angivas vid lös mark djupen till fast botten, högsta och lägsta vattentorna vid sjöar och vattendrag, lutningarnas längd och storlek, brytpunkternas höjder samt en schematisk bild av kurvorna.



Bapaume efter förstörelsen under världskriget.

Dessutom markeras trummor, broar, vägportar, vägbroar och andra konstarbeten.

Banque de France [bank de frans], franska riksbanken, bildades 1800 som ett aktiebolag och kom 1806 under statskontroll. Aktiekapitalet 182,500,000 francs. Ensam sedelutgivande i Frankrike. Sedelstockens maximum, som före kriget var bestämt till 6,500 mill. francs, höjdes 1919 till 36,000 mill. francs. B. har kontor i mer än 250 städer.

Bansektion, **Bansträcka**, se **Banbevakning**.

Bantam-höns, se **Hönssläktet**.

Bantamvikt, se **Boxning** och **Brottning**.

Banteng, *Bi'bos ba'nteng*, en ståtlig, vild nötkreatursart från Bortre Indien, Java, Borneo, Sumatra och Bali. Fångad som ung, låter B. lätt tämja sig.

Bantingskur, en för behandling av fettsot använd dietkur, som tidigare åtnjutit stort förtroende. Se vidare **Fettsot**.

Bantrace'ring l. **banläge**, en järnvägslinjes läge eller sträckning i terrängen.

Bantu, **bantu-folk** benämnes södra huvudgruppen av de transsahariska folkslagen i Afrika till skillnad från norra

gruppen, sudannegrerna. B:s utbredningsområde når till 5° n. br. S. härom bebo de hela Afrika med undantag av vissa områden i s.v., där buskmän och dvärgfolk leva. B., som uppdelas i hundratals skilda stammar, ha gemensamma fysiska kännetecken, och deras språk tillhör samma språkfamilj. Kroppsbyggnaden är kraftigare än sudannegerns, hudfärgen växlar från ljus till svart, ansiktsläggningsen är långsmal med hög panna. B. uppdelas i fyra huvudgrupper: 1) Kongofolken; 2) de östafrikanska bofasta folken; 3) kaffrerna och 4) sydvästfolken. Deras antal beräknas till 50 mill.

Bantåg, se **Järnvägståg**.

Banvakt, se **Banbevakning**.

Banvall kallas med gemensam benämning den genom schaktning eller bankfyllning åstadkomna järnvägsunderbyggnaden, å vilken spårets bädd, den s. k. ballasten, utbreddes.

de Banville [banvi'll], Théodore Faullain, f. 1823, d. 1891, fransk skald, en av de sista betydande nyromantikerna. Hans produktion, som omfattar arbeten inom alla diktarter, kännetecknas av en glansfull form.



De ortodoxas baptisterium i Ravenna.

Banyan, se **Ficus**.

Ba'obab, se **Apebrödsträdet**.

Bapaume [bapå'm], stad i dep. Pas-de-Calais, Frankrike. 3,000 inv. — B. ockuperades 1914 av tyskarna och utgjorde under Somme-slaget (1916) en av de viktigaste kommunikationsknutarna bakom tyska fronten; skadades då svårt av de allierades bombardemang. Utrymdes av tyskarna vid deras frivilliga reträtt, mars 1917, men återtog under våroffensiven 1918. Mycket hårda strider ägde rum omkring B. såväl under denna offensiv (24—25 mars) som under de allierades följande offensivfälttåg (21 aug.—2 sept. 1918).

Baptister (av grek. *ba'ptein*, neddoppa), ”döpare”, det vanliga namnet på medlemmar i en från England härrörande sekt, som hävdar, att endast den bör döpas, som personligen bekänt sinnesändring, samt att dopet endast kan ske genom neddoppning i

vatten, alltså icke genom begjutning. I fråga om den kyrkliga organisationen hylla B. independentismens åsikter (se vidare **Independentier**). Förutom pastor förekomma i B:s församlingar diakoner för den sociala verksamheten samt förvaltningstjänstemän. — Baptismen framgick under 1600-t:s förra del i England ur mennonitiska kretsar, från vilka den väsentligen skiljer sig genom de kalvinskt-angelsachsiska inslagen. Även i Amerika upprättades baptistförsamlingar på 1600-t., men på den europeiska kontinenten fingo B. fäste först på 1830-t. — I **Sverige** förkunnades baptismen första gången 1847 av sjömannen F. O. Nilsson, som grundade en församling i Göteborgstrakten. 1854 bildades den första församlingen i Stockholm. 1921 hade sekten 60,530 anhängare i vårt land, och antalet predikanter var samma år 1,339. För utbildning av predikanter och missionärer grundades

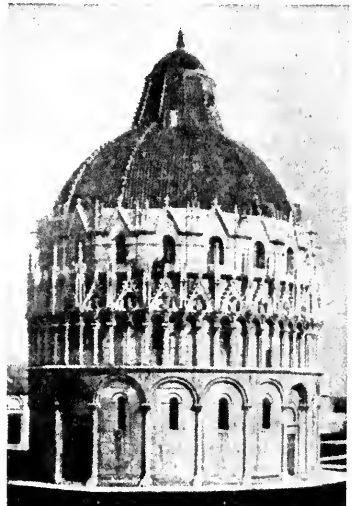

Baptisteriet i Pisa.

1866 Betel-seminariet i Stockholm med 5-åriga studiekurser.

Baptiste'rium (lat., av grek. *baptiste'riou*, badställe), dopkyrka, en under senare delen av gamla tiden (från Konstantins tid) och under den äldre medeltiden bruklig, rund eller mångkantig byggnad med en dopbåsäng i mitten. I Italien bibehöll sig bruket att bygga baptisterier länge; berömda sådana finnas bl. a. i Florens, Pisa, Parma och Ravenna.

Bar [ba'ə], eng., slagbom, balk; det skrank, som skiljer domartribunen från åhörarna, vid vilket parternas advokater taga plats; därav även beteckning på advokatståndet (eng. *barrister*, advokat); i England och andra länder utskänkningslokal med en lång disk, vid vilken serveras bl. a. av en "bartender" tillblandade drycker, "drinks", som förtäras av gästerna stående vid disken, "american bars".

Bar, Barrois, f. d. franskt landskap, omfattande nuv. dep. Meuse och Meurthe-et-Moselle.

Bara. 1. Härad i Malmöh. l., omfattar socknarna Lyngby, Genarp, Skabersjö, Knästorp, Tottarp, Kyrkheddinge, Esarp, Bara, Mölleberga, Görslöv, Burlöv, Stora Uppåkra, Flackarp,



Amerikanskt barackläger under världskriget.

Brågarp, Nevishög, Hyby, Bjärshög och Lomma. — 2. Kontrakt i Lunds stift, omfattande socknarna i B. 1 samt dessutom Gödelöv, Svedala, Törringe, Särslöv och Oxie. — 3. Socken i Malmöh. l., jämte Mölleberga pastorat i Lunds stift. 770 inv.

Barabbas, en rövare, som Pilatus på folkets begäran lösgav i stället för Jesus.

Bara'ck (av fr. *baraque* och ital. *baracca*), byggnad av enkla konstruktion, avsedd för tillfällig förläggning av trupp l. arbetsstyrka eller till bostad för husvilla. Den i Sverige vanligen använda militära baracktypen benämnes lägerhydda. Samlingen av för trupps förläggning avsedda barackbyggnader benämnes barackläger. Under världskriget uppbyggdes oerhörda barackläger, dels för egna trupper, utbildningskurser o. d., dels för förvaring av krigsfångar (se Fångläger). För barackbyggnader finnas numera många goda konstruktioner, vilka i hög grad underlätta såväl byggandet som nedtagandet.

Baraka'ra, se Korallträd.

Ba'ralongaffären, en händelse under världskriget, då besättning- en på en sjunkande tysk U-båt



Militär barack (Revingebed).

påstods ha nedskjutits av besättningen på den engelska hjälpkryssaren Baralong. Fallet föranledde stor upphetsning inom centralmakterna och hot om tyska repressalier. Från engelskt håll har anförts, att de skeppsbrutna tyskarna i sin räddningsbåt medförde bomber. Någon officiell utredning av händelsen har ej offentliggjorts.

Baramu'la, bergspass i s.v. Kasjmir med 2,300 m. höga klippväggar, som göra passet till ett bland jordens mest storartade.

Baramu'nda, se **Lungfis-kar**.

Baranowicze [-vi'tje], stad i Polen, n. om Pinsk, vid järnvägen Brest Litowsk—Moskva. — Centralmakternas sommaroffensiv 1915 på östfronten avslöts n. om Pripeträskan med slaget vid Wilna och samtidigt besattes den viktiga järnvägsknuten B. i senare hälften av sept. Ställningsfronten förlades 10 à 15 km. ö. därom. Under ryska sommaroffensiven 1916 gjorde Evert med den mellersta ryska armégruppen i det s. k. 1:a slaget vid B. 13—14 juni förgäves ett försök att taga B. I samband med genombrottsförsöken i juli närmast s. om träskan ansatte ryssarna 2—9 och 25—29 juli — 2:a, resp. 3:e slaget vid B. — tvenne kraftiga offensiver i avsikt att bryta igenom över B. De svåra anfallen avvisades dock fullständigt av häravdelningen Woysch.

Bárány, Robert, f. 1876, österrikisk öronläkare och hjärnforskare, ryktbar för sina banbrytande undersökningar av lokaliseringen i lillhjärnan, för vilka han 1914 belönades med det medicinska Nobelpriset. 1917 kal-

lades han till lärare i otia tri och vestibulära apparatens fysiologi och patologi vid Uppsala universitet.

Barbados, sp. [eng. uttal ba-be'jdås], den östligaste av Små Antillerna, britt. Väst-Indien. 75 % av jorden är odlad och frambringar stora mängder socker samt bomull, tobak, kaffe och indigo. Export av socker, sirap och margarin. B. har ett sunt klimat, men orkaner och jordbävningar förekomma ofta. Största delen av invånarna utgöres av negrer. 170,000 inv. Huvudstad: Bridgetown.



Den heliga Barbara. Målning av Palma Vecchio.

Barbados-sjuka, detsamma som elephantiasis (se d. o.).

Barba'r (grek. *ba'rbaros*), först benämning på varje icke grekisktalande, utlänning, hos romarna speciellt german; nu: rå person. — **Barbari'**, råhet, grymhet. — **Barbari'sm**, fel mot språkriktigheten, beroende på inflytande från icke klassiska språk.

Ba'rbara, helgon, led martyrdöden enl. olika legender på 200- eller 300-t. i Nikomedia eller i Heliopolis i Egypten. Hennes fader berättas ha varit en ivrig anhängare av hedendomen och skall själv ha bragt henne om livet. — I konsten framställs B. med ett fångelsetorn till attribut. Hon anropas av dem, som hotas av en oväntad död, och beskyddar mot eld, åskslag och oväder. Hon är artilleriets skyddspatronessa. Hennes minnesdag är 4 dec.

Barbare'a, växtsläkte (fam. *Cruciferae*) med två svenska arter: *B. vulga'ris*, sommargyllen, och *B. stri'cta*, strand-



Barbarea vulgaris.

gyllen; örter med gula blommor och långa, fyrkantiga skidor samt halvt stjälkomfattande blad.

Barbare'sk-staterna, ett namn på Marocko, Algeriet, Tunis och Tripolis, troligen härlett från dessas inhemska berbiska befolkning. B. vunno stor ryktbarhet för ett hänsynslöst sjöröveri, som bedrevs fullt yrkesmässigt och med sådan framgång, att flera stater, däribland Sverige, erlade en tribut, för att deras skepp skulle gå fria. Ofoget stävjades först sedan Frankrike erövrat Algeriet 1830.

de' Ba'rbari, **Jacopo**, f. omkr. 1450, d. omkr. 1515, venetiansk målare och kopparstickare, sedan 1500 anställd vid tyska och nederländska hov. B. förmedlade italienskt inflytande till sin samtids tyska målare. Han är identisk med den av Dürer med beundran omtalade **Jacob Walch**. Av hans målningar äro endast få bevarade.

Barbari'sm, se **Barbar**.

Barbaro'ssa, ital., rödskägg; namn på två ryktbara sjörövare på 1500-t., bröderna Horuk (d. 1518) och Khair-ed-din (d. 1546), vilkas härjningar i v. Medelhavet föranledde kejsar Karl V:s härfärd mot Tunis, som han återgav åt den fördrivne fursten och där han befriade flera tusen kristna slavar. Khair-ed-din fortsatte från Alger sina kaperier och gick i sultan Soliman II:s tjänst. — B. är även binamn på tyske kejsaren Fredrik I.

Barbaste'll, se **Läderlappar**.

Barberare (lat. *ba'rba*, skägg), äldre bardskärare (av ty. *Bart*, skägg), person som håller rakstuga. Yrket var fordوم för-enat med fältskärens och badarmästarens. Numera

faller det inom frisörfacket. Se **Frisör**.

Barberi'ni, italiensk furstesläkt med tre bin i vapnet. Maffeo B., f. 1568, d. 1644, blev 1623 påve under namnet Urban VIII och höjde genom hänsynslös nepotism släktens välstånd och maktställning. Ätten utslocknade på manssidan 1738, men namnet har bevarats av ättlingar på kvinnolinjen (av släkterna Colonna och Schetti). Det på handskrifter rika barberinska biblioteket och Palazzo Barberini (1600-t.), ett av Roms största barockpalats på Quirinalens sluttning, med Rafaels *Fornarina* och Guido Renis *Beatrice Cenci*, vittna om släktens rika kulturintressen.

Barbey d'Aureville [barbä'därvili'], Jules Amédée, f. 1808, d. 1889, fransk författare, av katolsk-romantisk läggning. De mest bekanta av hans romaner äro *L'ensorcelée* (1854), *Un prêtre marié* (1864) och *Les diaboliques* (1874). Han verkade även som kritiker.

Barbie'ri, Giovanni Francesco, se Guercino.

Barbitu'rsyra, kemisk förening, som framställes ur urinämne och som tjänar som modersubstans vid framställning av veronal.

Barbizon-skolan [barbiså'ŋ-], en krets av franska målare, uppkallad efter byn Barbizon nära Paris, där de hade sitt högkvarter. Kretsens ledande män voro Corot, Théodore Rousseau och Millet; bland dess övriga medlemmar märkas Diaz och Dupré. De sökte sina ämnen i naturen själv och åsidosatte den härskande akademiska konstens krav på ett klassiskt eller historiskt

ämne. Flera av dem räknas nu bland sin tids största konstnärer.

Barbro Stigsdotter, se Arent Persson.

Barbu'da, ö bland Små Antillerna, britt. Västindien. Odling av bomull, tobak m. m. 850 inv.

Ba'rbula, växtsläkte tillhörande bladmossorna. **Dr opp m o s s a n**, *B. ruralis*, med 5 cm. höga, bruna, nedtill roströda stamdelar förekommer allmänt i Sverige på stenar, tak o. s. v.

Ba'rbus, se Sk ä g g k a r p a r.

Barbusse [barby'ss], Henri, f. 1874, fransk författare, bekant för sina krigsromaner, t. ex. *Le feu* (1916; Elden, 1917). I romanen *Clarté* (1919; Klarhet, 1920) fördömer han nationalismen, framhållande folkens väsenlighet och önskvärdheten av en världsrepublik, baserad på rättfärdighet. Romanen *Le couteau entre les dents* (1921) hävdar kommunismens nödvändighet och dess genomförande på våldsam väg. Med B. som ledare tillkom



Henri Barbusse. Teckning av A. Hallman.

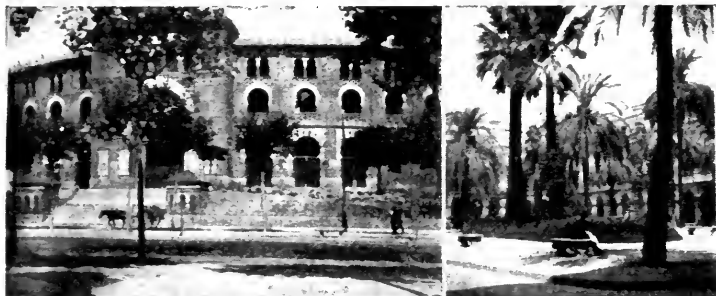

T. v. Las Arenas (för tjurfäktningar). exteriör. T. h. Plaza de Real. Barcelona.

1919 Clartéorganisationen (se d. o.).

Barcarole, ital., eg. venezianska gondolförarens sång. Har sedan övertogs till konstmusiken och blivit namn på stycken, som återge båtfärdstämningar i allmänhet.

Barcelo'na. 1. Provins i n.ö. Spanien, från Pyrenéernas slutt-



Plaza de la Universidad (Universitetsplatsen). Barcelona.

ning till Medelhavet. B., som är bördigt och väl bevattnat, producerar säd, vin, sydfrukter m. m. Livlig industri (textilvaror m. m.). Bergen äro rika på mineral. B. är näst Biscaya Spaniens tätast befolkade provins. 1,200,000 inv. — 2. Spaniens näst största stad, dess förnämsta hamn- och mest betydande industristad samt huvudstad i prov. B., vackert belägen vid en vik av Medelhavet. Export av frukt, grönsaker, säd, vin, olja, kork, bomulls- och lädervaror m. m. Stora bomulls-, ylle- och siden-

fabriker. Den talrika industribe-folkningen har gjort B. till ett centrum för revolutionära rörelser. B. har varit biskopssäte från 300-t., har en gotisk katedral från 1298, många kyrkor och vackra byggnader och anses som en av Spaniens skönaste städer. Universitet, grundlagt 1430, och flera läroanstalter. B. tros vara grundat av Hamilcar Barcas i 3:e årh. f. Kr. 600,000 inv.

Barck, Samuel, f. 1662, d. 1743, riksråd; stödde Ulrika Eleonora, då hon vid Karl XII:s död proklamerade sin arvsrätt, och var Arvid Horns trogne anhängare.

Barcklind, Carl, f. 1873, skådespelare, har mestadels varit anställd vid Ranfts scener och huvudsakligen som operettartist i



Byn Monseny i prov. Barcelona.

älskarroller vunnit stor popularitet.

Barclay [ba'kli], Robert, f. 1648, d. 1690, skotsk kväkare, teolog. I *Theolo'giae ve'rae christia'nae apolo'gia*, 1676, satte B. kväkarnas trossatser i system.

Barclay de Tolly [barklä'-døtäl'i], Mikael, i Ryssland kallad Bogdanovitj, f. 1761, d. 1818, furste, rysk fältherre. Deltog i kriget mot Sverige 1808—09 och var en av ledarna för slutkampen mot Napoleon, tidvis som chef för hela ryska armén.

Bard, forntida keltisk skald och sångare; hade ursprungligen till uppgift att förhårliga den hövdings bedrifter, hos vilken han var anställd, och räknades troligen till den druidiska hierarkien. Efter kristendomens införande besjöngo B. religiösa och nationella ämnen. De walesiska B. bildade länge en särskild samhällsklass med ärftliga rättigheter; ända till Elisabets tid samlades de på bestämda tider till offentlig tävling, *Eistedd fod*. Sådana tävlingar har man på senare tid (från 1798) sökt återuppliva i moderniserad form.

Ba'rder, se **Bardvalar**.

Bardisa'n (fr. *pertuisane*), en 2—3 m. lång pik, som infördes i infanteriets beväpning i slutet av 1400-t. och av Gustav II Adolf infördes i en del av svenska infanteriet. Kom ur bruk efter bajonettens uppfinning.

Bardowiek [-vik], stad i Hannover, Tyskland, grundad av Karl den store och under flera århundraden den största och mäktigaste handelsstaden i n. Tyskland. Miste sin betydelse genom Lübecks uppblomstring.

Bardskärare, se **Barberare**.

Bardu'n, tåg, som tillhör den stående riggen på ett fartyg och

tjänar till att stötta en stångtopp akteröver. Efter den stång, till vilken B. hör, benämnes den förstångbardun (på förmärsstången), förbrambardun (på förbramstången), storbrambardun (på storbramstången) o. s. v.

Bardvalar, *Mystacocce'ti*, den artfattigare av valdjurens två recenta underordningar, omfattande rättvalar och fenvalar (se d. o.). Två yttre näsöppningar finnas. Tänder finnas på fosterstadiet men försvinna sedan. I gommen sitta för B. karaktäristiska, tvärställda, vanligen triangelformade hornskivor, barder. Vid bortsilning av det vatten, som intages i munnen samtidigt med de små havsdjur, som tjäna B. som föda, fastna dessa djur på bardernas inåt munnen vända, fransade kant. Av barderna tillverkas de s. k. fiskbenen.

Barents l. **Barentz**, Willem, d. 1597, holländsk sjöfarare, gjorde flera försök att finna nordöstpassagen till Asien. Tredje och sista gången fastnade hans skepp i isen vid Novaja Semlja 1596. B. omkom under försök att uppnå ryska Lappmarken. Hans vinterkvarter 1596 på Novaja Semlja upptäcktes 1871.

Barents' hav kallas den del av Norra Ishavet, som är beläget mellan Spetsbergen, Frans Josefs land och Novaja Semlja.

Barère de Vieuzac [barä'r de vjösa'kk], Bertrand, f. 1755, d. 1841, fransk revolutionsman, medlem av nationalförsamlingen 1789, konventet och välfärdsutskottet, försvarade skräckväldet ("giljotinens Anakreon"), svek Robespierre, då han anade, att dennes tid var ute, och höll sig dold, tills Napoleon tog honom i sin tjänst som spion.



Barett från 1500-t. Detalj från målning av A. v. Branweiller.

Bare'tt, en platt, rund eller mångkantig mössa, som brukades alltifrån 1000-t. och under 1500-t:s första fjärdedel var nästan allena rådande inom båda könen klädedräkt. B. pryddes ofta med agraffer, plymer o. s. v. Den användes ännu i somliga länder till ämbetsdräkter för präster, jurister m. fl., i Frankrike även som studentmössa.

Barferusj, se Barfurusj.

Barfrid eller bergfrid kallades i Sverige under medeltiden dels ett försvarstorn, vanligen i förbindelse med fästningsmuren men också centraltorn, "kärna", dels ett flyttbart trästorn, som användes vid angrepp på fästningsverk. Se också Beffroi.

Barfurusj, Barferusj, stad i Persien nära Kaspiska havet. Viktig handelsort. Export av silke, bomull och socker. 150,000 inv. B:s hamn är Mesjhed-i-Sar.

Bargello [-dje'llå], palats i Florens (se d. o.).

Ba'ri delle Puglie [po'lje], stad och provins i s.ö. Italien. Staden B. ligger på en udde i Adriatiska havet. Viktig järnvägsknut och hamnstad med stor handel. Export av vin, olivolja, mandel m. m. Fabrikation av möbler, musikinstrument och kemiska varor. Givande fiske. B. är ärkebiskopssäte och har en katedral, påbörjad 1034, fullbor-

dad på 1100-t. Kyrkan San Nicola, byggd 1089—1109, är en basilika av stort historiskt och konstnärligt intresse. Staden har 110,000 inv.

Bari, ett vid övre Nilen bosatt negerfolk. Idka fiske, åkerbruk och boskapsskötsel och äro skickliga smeder.

Bariba'l, se Björnar.

Baringo-sjön, avloppslös sötvattensjö i Kenyakolonien, n.ö. om Victoriasjön, en av de många sjöarna i öst-afrikanska gravsänkan.

Ba'rium, ett till de alkaliska jordartsmetallerna hörande grundämne, som ingår i ett par i naturen tämligen allmänna mineral. Metallen är silvervit och mjuk, den reagerar häftigt med vatten under bildande av väte och bariumhydroxid. Atomtecken *Ba*, atomvikt 137,4, spec. vikt 3,75. — Viktiga B-föreningar äro: bariumsulfat, $BaSO_4$, utgör mineralet tungspat (baryt), är praktiskt taget olösligt i vatten; ingår i färgen barytvitt (se d. o.); bariumklorid, $BaCl_2$, utgör inom analysen reagens på sulfatjonen; bariumoxid, BaO , bildar med vatten den tämligen lösliga bariumhydroxiden (barytvatten); bariumsuperoxid, BaO_2 , är utgångsmaterial för framställning av vätesuperoxid; bariumkarbonat, $BaCO_3$, bildar mineralet witherit. Bariumföreningar färga en låga intensivt grön och användas därför i pyrotekniken.

Bark, se Segelfartyg.

Bark (lat. *cor'tex*), det yttre höljet kring växternas stammar och rötter. Vanligen åsyftas blott trädens och buskarnas stammar och grenar, och man förstår då

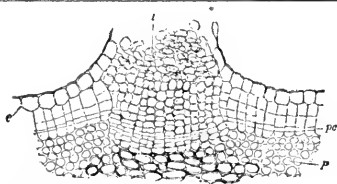

Tvårsnitt av bark hos fläder: *e* epidermis, *pc* ungt korklager, *p* primära barken, *l* lenticell.

med *B.* den vävnad, som ligger utanför kärknippens tillväxtzon, *kambium*. *B.* hos unga grenar begränsas utåt av överhud l. epidermis. Innanför denna ligger ett lager, den s. k. primära barken, av tunnväggiga, klorofyllförande celler (parenkymceller) och stödjeceller: kollenkym, bast- l. stenceller. Innerst ligger silrörssonen med den ursprungliga silrörsvävnaden (se Ledningsvävnad). — Då grenen tillväxer i tjocklek, alstrar kambiet utåt ny silrörsvävnad, den sekundära barken, som jämte den ursprungliga silrörssonen bildar den s. k. bastzonen. Samtidigt sträcker sig den perifera cellvävnaden allt mera, och slutligen brister *B.* här och var. Ett nytt barklager, korklagret, utbildas i den primära barken och avstänger de utanför liggande vävnaderna från vatten- och näringstillförsel. Dessa vävnader (alltså även överhuden) dö därför och falla av, och korklagret blir grenens nya hudvävnad. — Överhudens klyvöppningar ersätts i korken av s. k. barkporer l. lenticeller. Genom dessa porer, som framträda såsom brunfärgade, långsträcktå vårtor och som äro särskilt väl utvecklade på unga grenar av björk, al och fläder, kan luft tillföras de underliggande vävnaderna.

Barka, högland i n. Afrika

mellan Stora Syrten och Egypten, utgör en del av den italienska kolonien Libyen. 1879—1911 ett turkiskt mutessarifat, efter huvudstaden kallat Benghazi. *B.* är det forna, bördiga Kyrenaika. Det är nu förfallet och mestadels ökenartat. Många lämningar från romartiden. 300,000 inv., mest araber, samt berber och turkar, som bedriva åkerbruk, boskapsskötsel och fiske. Huvudort Benghazi vid Stora Syrten. 35,000 inv. I närheten ruiner av det forna Berenike.

Barkarö, se Kungs-Barkarö och Västerås-Barkarö.

Barka'ss (fr. *barcasse*, av *barca*, båt), den största av ett örlogsfartygs båtar.

Barkbock, se Långhorningar.

Barkborrar, *Ipi'dae*, en familj små, vanligen bruna l. svarta skalbaggar med korta, knäböjda och med stor klubba försedda antenner. Fötterna äro korta, fyrledade. Både som fotlösa larver och som fullbildade leva de mellan barken och veden l. i veden av träd, varvid de gnaga ett system av gångar, på vars utseende oftast kan avgöras vilket som är skadedjuret. — Svarta tallbastborren, *Hyla'stes a'ter*, 3,5—5 mm. lång, angriper stundom tallplantor men lever vanligen i tallstubbar. Allmän i hela Sverige. (Namnet bastborre användes även på andra former.) — *Ips*, ett släkte,



Ips typographus. 4,2—5,5 mm.

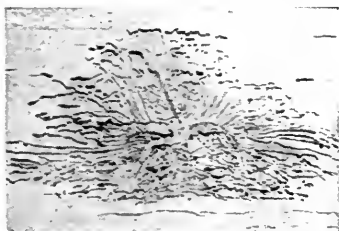

Gångsystem av *Pityogenes chalcographus*.

varav några arter äro ekonomiskt mycket viktiga. Att tända barkborren, *Ips typographus*, är den vanligaste. Glänsande svart med gula hår, brungula antenner och tarser, baktill på vardera täckvingen 4 tänder. Finns upp till Lappland, nästan uteslutande på gran. — Sex tändade barkborren, *Pityogenes chalcographus*, träffas på gran. 2—2,5 mm. lång, på vardera vingen 3 tänder. Starkt glänsande, halssköld och basen av täckvingarna svarta, de senare i bakre hälften röda. — Se vidare Märgborrar, Vedborrar, Splintborrar.

Barkbröd, bröd av det finmalda, inre barklagret av tall, lind m. fl., oftast blandat med rågmjöl.

Barkdjur, se Sirendjur.

Barken, Södra och Norra, två sammanhängande sjöar i s.ö. Dalarna. Avflyta genom Kolbäckån.

Barkeryd, socken i Jönköp. l., pastorat i Växjö stift. 1,620 inv.

Barkkoraller, se Octactinaria.

Barkla [ba'klø], Charles Glover, f. 1877, skotsk fysiker, professor i Edinburgh sedan 1913, erhöll 1917 Nobelpriset i fysik för sina betydelsefulla undersökningar av röntgenstrålar och sekundärstrålar.

Barkningsmaskin, maskin för avbarkning av till slipmassa avsedd ved. Dess huvuddel är en kniv, som vid sin fram- och återgående rörelse avskalar barken.

Barkpor, se Bark.

Barkspade, redskap, som användes till barkning av timmer.

Barktornar, se Tornar.

Barkymp, ympkvist, som placeras mellan bark och ved på grundstammen.

Barkåkra, socken i Kristianst. l., jämte Rebbelberga pastorat i Lunds stift. 2,000 inv. — I B. ligger Kronprinsessan Victorias kustsanatorium, öppnat 1903 och avsett för vård av kirurgisk tuberkulos. Det har 180 sjukplatser jämte en epidemiavdelning med 36 platser och äges av Föreningen för skrofulösa barns vård.

Barlaam och Josafat, en romanartad legend, som förekommer i de flesta europeiska folks medeltida litteratur. Den berättar om den indiske kungasonen Josafat, om vilken man spått, att han skulle övergå till kristendomen. Hans fader försöker hindra detta genom att hålla honom instängd i ett torn, men då Josafats uppmärksamhet av en händelse fästs vid världens bristfällighet och livets förgänglighet, sänder Gud den kristne eremiten Barlaam till honom, förklädd till ädelstenshandlande, och denne lyckas snart omvända Josafat till kristendomen. — Denna berättelse härstammar från de indiska legenderna om Buddha, som på samma sätt hölls avspärrad från ytttervärlden i sysslolöshet och vällust men som, sedan han tillfälligtvis lärt känna sjukdomen, ålderdomen och döden, övergick till ett asketiskt levnadssätt.

Barlast, se Ballast. —

Barlastväxter, se **Bal-
lastväxter**.

Barle'tta, hamnstad i Apulien, Italien. Livlig sjöfart. Romersk katedral från 1100-t. m. fl. gamla byggnader. 45,000 inv.

Barlingbo, socken i Gottl. l., jämte Ekeby pastorat i Visby stift. 460 inv. — Kyrkan från omkr. 1280 med kvadratiskt långhus, kor med firsidig absid och ofullbordat torn samt stora spetsbågiga fönster med rikt masverk från 1300-t.

Barlows sjukdom, en skörbjuggsliknande sjukdom hos späda barn, uppträdande vid deras uppfödande med enbart kokt, artificiell föda. B. hör till de s. k. *avitaminoserna* (se d. o.). Sjukdomen förekommes säkrast genom att vid all artificiell uppfödning utspisa okokt mjölk i lämplig utsträckning. Som bote-
medel verkar utom denna rå fruktsaft (av citron m. m.).

Barmaki'der, se **Kalifat**.

Barmen, stad i Rhenprovin-
sen, Preussen, vid floden Wupper, i omedelbart grannskap till Elberfeld, jämte denna en av Tysklands förnämsta textil-
industriädel. Dess hamn är Düsseldorf vid Rhen. Tillverk-
ning av bomulls- och sidenvaror (snörmakerier, band, spetsar m. m.), yllevaror, kemikalier, färger, papper m. m. Talrika



Hängbanan mellan Barmen och Elberfeld.

järnvägslinjer förbinda B. med det täta industriområdet omkring staden, en hängbana bl. a. med Elberfeld. 180,000 inv.

Barmhärtiga bröder (fr. *Frères de la charité*, ital. *Fate ben fratelli*), katolsk kongregation, stiftad 1540 av portugisen Juan Ciudad (f. 1495, d. 1550), stadfäst av påven 1572, med syfte att idka sjukvård och annan människovänlig verksamhet. — **Barmhärtiga systrar** (fr. *Soeurs de la charité*), motsvarande kvinnliga organisationer, den första stiftad 1633 av fransyskan Louise le Gras och hennes landsman Vincent de Paul, stadfäst av påven 1668.

Barn. *Med.* Benämning på människan från födelsen till könsmognadens inträde. Det första levnadsåret (spädbarnsperioden) utmärkes av en synnerligen rask kroppslig utveckling. Kroppsvikten, som vid födelsen i genomsnitt uppgår till 3 kg., brukar under året tredubblas, längdtillväxten är likaledes betydande: fr. omkr. 50 till 70 cm. Förbeningen av skelettet fortskrider, så att detta i normala fall når full stadga, och fontanellerna slutas. Tandsprickningen tar sin början. Matsmältningskanalen, som hos det späda barnet utmärkes av utomordentlig ömtålighet, har vid första levnadsårets slut utvecklats så, att den kan tillgodogöra sig och fördraga blandad kost. Samtidigt grundlägges under denna period den andliga utvecklingen. Sinnesintryck börja uppfattas under de första veckorna. Något senare börja rörelserna bli koordinerande. Snart nog kan man förmärka läten för uttryckande av obehag, resp. välbefinnande. Egentligt språk kan man dock ej tala om

förrän vid årets slut. Ungefär samtidigt bruka normalt utvecklade barn börja gå. Den andra perioden (koltbarnsperioden, från 2:a till 7:e året) utmärkes av en fortsatt rask kroppsutveckling, ehuru i något långsammare tempo. Den andliga utvecklingen fortskrider härunder snabbt, karaktäriserad av stor mottaglighet för inflytelser utifrån, samtidigt som jag-medvetenhet utformas. Utvecklingen under den tredje — skolperioden — torde i detta sammanhang kunna förbigås. — *Jur.* Ordet barn betecknar dels ett släktskapsförhållande (avkomling i första led), dels en åldersklass (i motsättning till vuxna). 1) *Barnaåldern.* Som barn räknas på det hela taget envar, som står under föräldramakt. Den övre gränsen för barnaåldern växlar i lagstiftningen men kan i regel sättas till 15 år, understundom 18 år (i fattigvårdslagstiftningen 16 år). I de olika lagbestämmelserna är i regel åldersgränsen angiven. B. är enligt svensk rättsordning icke i första hand ansvarigt för skada, som det anställer, förrän efter fyllda 15 år. Den fulla straffrättsliga ansvarigheten inträder dock ej förrän vid 18 år. Ett B. kan ej råda över sin förmögenhet, innan det blivit myndigt. Dock har B. över 15 år rätt att råda över vad det självt förvärvar av lös egendom. 2) *Barn och föräldrar.* Ur familjerättslig synpunkt indelas B. i barn i äktenskap och barn utom äktenskap. Dessutom gälla om trolovningsbarn och adoptivbarn särskilda bestämmelser. — Vid fastställandet av barnets börd räknas såsom fader den, som haft samlag med modern under konceptionstiden (300:e till 200:e dagen före bar-

nets födelse), såvitt han ej kan åberopa och styrka omständigheter, som utesluta honom från faderskapet. a) *Barn i äktenskap* är enl. lagen om äktenskaplig börd av 14 juni 1917 sådant B., som födes under äktenskapet eller å sådan tid efter upplösningen, att det kan vara avlat dessförrinnan. Om föräldrarna efter B:s födelse ingå äktenskap, tillerkännes B. äktenskaplig börd. Rättsförhållandena mellan föräldrar och B. med äktenskaplig börd äro reglerade i lagen om barn i äktenskap av 17 april 1920. B. får faderns släktnamn. Är han adelsman, får B. hans adliga värdighet, såvitt ej annorlunda stipulerats vid värdighetens tilldelande eller densamma är tilldelad enligt 1809 års regeringsform, i vilket senare fall endast äldste sonen får ärva faderns värdighet. Föräldrarna ha rättighet och skyldighet att gemensamt vårda sina B., såvida ej rätten förordnar, att vården skall tillkomma endast den ena av föräldrarna eller annan person. Äro bägge föräldrarna döda, står B. under förmyndarens vårdnad. B. skall åtnjuta den uppfostran och utbildning, som dess anlag, möjliga egna tillgångar och föräldrarnas villkor medgiva. Denna föräldrarnas underhållsskyldighet upphör aldrig tidigare än B. fyllt 16 år. Efter B:s uppväxtålder åligger detsamma försörjningsplikt gent emot fader eller moder, som av sjukdom eller annan dylik anledning ej kan försörja sig. b) *Barn utom äktenskap* är enl. lagen om B. utom äktenskap av 14 juni 1917 sådant B., som saknar äktenskaplig börd. Hit hör i motsats till äldre uppfattning även c) *trolovningsbarn*, d. v. s. B., som avlats i

trolovning eller vars föräldrar efter B:s avlelse ingått trolovning med varandra. Som släktnamn erhåller B. moderns flicknamn. Dock kan B:s fader eller, om modern är gift, hennes man giva B. sitt släktnamn, om B:s förmyndare eller B. självt efter fyllda 18 år ger sitt samtycke därtill. Trolovningsbarn kan, om det är myndigt, antaga faderns släktnamn. Är det omyndigt, kan förmyndare därom bestämma. Varken faders eller moders adliga värdighet kan tillfalla B. utom äktenskap. Vårdsnaden om B. tillkommer närmast modern. B. har rätt till underhåll och uppfost-
 ran i enlighet med vad som kan anses skäligt med avseende på båda föräldrarnas villkor, och varar denna rätt lika länge som för B. i äktenskap; ävenså är B:s försörjningsplikt densamma. Underhållsskyldigheten fastställs genom avtal eller, om sådant ej kan träffas, av domstol. Dylikt avtal skall godkännas av barnavårds-
 mannen (se nedan) eller, därest barnuppfostningsbidraget skall utgå med en summa i ett för allt, av barnavårdsnämnden, som i detta fall även tar hand om bidraget och använder samt förvaltar det på för B. lämpligaste sätt. Under tiden för moderns havandeskap är fadern skyldig att bidra till hennes underhåll i högst 4 mån. före och 9 mån. efter nedkomsten. För varje B. skall förordnas en barnavårdsmän, man eller kvinna, som skall bistå modern med råd och upplysningar samt bevaka B:s rätt och bästa. Barnavårds-
 mannen står under barnavårdsnämndens kontroll. — Om d) *adoptivbarn* se *Adoption*. Jfr vidare *Arvsrätt*, *Bar-*

navårdsnämnd och *Barnskydd*.

Ba'rnabas l. Josef, bördig från Cypern, en av de förnämsta ledarna av arbetet i det syriska Antiokias hednakristna församling och Paulus' medarbetare på den s. k. första missionsresan (Apg. 13—14). Hans senare öden äro okända. Det s. k. *Barnabas' brev*, som ingår bland de apostoliska fädernas (se d. o.) skrifter, kan på grund av sitt innehåll icke härröra från denne B.

Barnafostrare, i lagen om fosterbarns vård av 6 juni 1902 benämning på sådan person, som mottagit barn, som icke fyllt sju år, för vård och fostran i enskild bostad, samt då fråga är om barn, som intagits i särskild anstalt, där fosterbarnsvård utövas, anstaltens innehavare eller dess föreståndare, om sådan finnes.

Barnamörd, uppsåtligt dödande av ett nyfött, utom äktenskapet avlat barn, då gärningen begås av modern eller med hennes vilja. — Fordom betraktades mord på nyfödda barn som en tillåten handling. Rätten att ut-sätta barn är urgammal. Redan i landskapslagarna framträder emellertid genom kyrklig påverkan en mera human syn på förhållandena. I landslagarna är den principen gällande, att barnen ha rätt till minst lika kraftigt straffskydd som de fullvuxna. Från denna tid straffas mord på nyfödda barn lika strängt som vanligt mord. På 1600-t. framträder emellertid krav på eftergift från de för vanliga fall gällande bestämmelserna. Därefter har så småningom straffet för B. sänkts. Gällande bestämmelser återfinnas i allmänna strafflagen 14 kap. 20—28 §§, vilka lagrum erhållit sin nuvarande lydelse

genom en lag av den 13 juni 1921. Maximistraffet är numera 6 års straffarbete. Privilegiering-
en i barnamordsstadgandet grundar sig på barnaföderskans svåra belägenhet: dels det sociala trycket, som driver henne att dölja sitt förhållande genom att döda barnet, dels ock den starka depression, i vilken hon befinner sig under och strax efter förlossningen. Jfr Fosterfördriving.

Barn-arbete, se **Arbetarskydd**.

Barnard [ba'nød], Edward Emerson, f. 1857, amerikansk



Th. J. Barnardo.

astronom, sedan 1895 professor i Chicago och astronom vid Yerkes-observatoriet. Har upptäckt en av Jupiters månar samt 16 kometer.

Barnardo [bøna'då], Thomas John, f. 1845, d. 1905, irländsk filantrop. Som medicine studerande vid sjukhusen och frivillig lärare i en trasskola i London fick han inblick i slumkvarterens elände och begynte 1866 sitt livsverk: upprättandet av hem för värnlösa barn. Från högkvarteret vid Stepney Causeway i London, där det stora hemmet för gossar mellan 13—



Från "De tusen flickornas hem" i Ilford.

16 år, med verkstäder, tryckeri etc., är beläget, organiserades annexer: t. ex. *De tusen flickornas hem* i Ilford utanför London, en hel trädgårdsstad med villor, rymmande högst 25 flickor i olika åldrar, och *Leopold House* i London, internatskola för gossar på 8—13 år. Varje år utgallras hundratals av de bästa ungdomarna för att sändas till Kanada, där en flickkoloni och en jordbrukskoloni äro centra för fortsatt övervakning, ända tills skyddslingarna med full säkerhet vunnit ställning i livet. Mindre än 2 % av dessa kolonister ha misslyckats, ett bevis för B:s sats: "Om slumkvarterens barn tagas från sin omgivning tidigt nog och få uppfostran tillräckligt



Ett Barnardohem: "Barnens slott" i Kent.

länge, spelar ärftligheten föga roll, omgivningen betyder nästan allt." Från att helt ha varit beroende av frivilliga gåvor (2—4 mill. kr. årligen) vila "D:r Barnardos hem" sedan 1899 på en nationalförening för värnlösa barns upprättelse, och vid hans död samlades en fond av 250,000 pund för att säkerställa institutionens framtid.

Barnarp, socken i Jönk. l., jämte Månsarp pastorat i Växjö stift. 2,620 inv.

Barnasyl, se **B a r n k r u b b a**.

Barnau'l, stad i guv. Tomsk, Sibirien, vid floden Ob. Administrativt centrum för Altais gruvdistrikt. Stora smältverk. 60,000 inv.

Barnavård. Vid vården av späda barn kräves framför allt hänsyn till två för den utvecklade organismen karaktäristiska egenskaper, nämligen matsmältningsorganens relativt låga utvecklingsgrad och därav förorsakade ömtalighet samt individens stora mottaglighet för infektioner. Den enda för det späda barnet fullt oskadliga uppfödningen är den naturliga med modersmjölk. Det är därför varje moders oavvisliga skyldighet att, där över huvud möjlighet föreligger, icke undandraga sig sin amningsplikt. Först i 8:e—10:e månaden bör för friska barn avvänjning ske genom successivt utbyte av bröstmålen mot annan kost. Därvid bör redan från början blandad kost givas, ehuru under de närmaste åren mjölk och mjölkkrätter (vällingar etc.) böra vara förhärskande. Även vid uppfödning vid bröstet är av stor vikt att bestämda måltider givas och att med lika noggrannhet vakas över att barnet ej får vare sig för mycket eller för litet.

Förefinns icke möjlighet till amning av barnet, måste *artificiell* uppfödning medelst komjölkstblandningar tillgripas. Därvid har man dock alltid att räkna med sämre trivsel hos barnet ävensom större mottaglighet för infektioner och oftare uppträdande matsmältningsrubbingar. Den använda komjölkens skall vara av god beskaffenhet, frisk och i minsta möjliga mån utsatt för omhållningar och andra manipulationer. Av vikt är, att en del av målen utspisas råa (jfr *A v i t a m i n o s e r*). Vid sidan av uppfödningen ligger största vikten vid en omsorgsfull vård av hud och mun, lämplig beklädnad, som tillåter fri rörlighet och tillgång till ljus och luft. En försiktigt genomförd härdning torde vara säkraste skyddsmedlet mot infektioner. — Jfr *B a r n s k y d d*.

Barnavårdsbyrå, benämning å institution, som åsyftar att beivra och förekomma vanvård av barn, att åstadkomma samarbete mellan enskild och offentlig barnavårdsverksamhet samt att utreda alla slags barnavårdsfall och sedan anvisa dem till vederbörande myndighet. Den första B. i Sverige upprättades av Svenska fattigvårdsförbundet i Stockholm 1908, och i likhet med de några år senare öppnade B. i Solna och Brännkyrka åtnjuter den kommunalt understöd. Helt kommunala äro B. i Göteborg, Gävle, Sundsvall, Örebro, Uppsala, Kristianstad, Eskilstuna och Hälsingborg. — För att i någon mån fylla bristen av B. i landsorten tillsatte Svenska fattigvårdsförbundet 1911 en *b a r n a v å r d s k o n s u l e n t* för hela landet, som lämnar råd och upplysningar i barnavårdsfrågor, t. ex. för inrättandet av



Kungsholms barnbespisning, Stockholm.

barnhem, barnkrubbor, barnbespisning, tolkning av barnavärds-
lagstiftning o. s. v.

Barnavärdsman, se **Barn**.

Barnavärdsnämnd, kommunal myndighet, vilken enligt lag av 13 juni 1902 skall finnas i varje skoldistrikt och utgöras av folkskolestyrelsen, skolrådet eller särskild, av kyrkostämman tillsatt nämnd. B. tillkommer att taga vård om vanartade och i sedligt avseende försummade barn under femton år. Därest B. finner anmält barn vara i sedligt avseende försummat, skall B. först rikta allvarliga förmaningar till föräldrarna, varningar till barnet eller genom lämplig aga söka bättra det. Bliva dessa strävanden resultatlösa, åligger det B. att placera barn, som sedligt försumrats, i annat enskilt hem eller i nödfall i barnhem, och barn, som vanartats, i skyddshem för vanartade barn. Den, som sålunda överlämnats till enskilt hem eller barnhem, står under B:s tillsyn, till dess han uppnått myndig ålder, även om han icke vistas i hemmet. Är han under 18 år, kan B. giva honom tjänst eller anställning. Jfr **Barn** och **Barnskydd**.

Barnvännerna, se **Sällskapet Barnvännerna**.

Barnbeck, mekonium, svartgrön massa, som finns i tar-
men hos nyfödda. Det utgöres
huvudsakligen av inspisserade
sekret, främst galla, som avsönd-
rats under senare delen av foster-
livet.

Barnbespisning anordnas i
Sverige här och var i de större
städernas folkskolor. Därvid er-
hålla fattiga och undernärda
barn frukost eller middag eller
bäggedera på kommunens, väl-
görenhetsföreningars eller enskil-
das bekostnad. I Stockholm be-
spisas dagligen under vissa må-
nader c:a 4,000 skolbarn.

Barnbördshus, vårdanstalt,
där barnaföderskor mottagas, för-
lösas och vårdas, tills de själva
kunna sköta sig och sitt barn.
B. förenas i lämpliga fall med
undervisningsanstalt för utbild-
ning av läkare och barnmorskor.

Barne. 1. Härad i Skarab. l.,
omfattar socknarna Eling, Lek-
åsa, Barne-Åsaka, Fåglum, Kyrk-
ås, Essunga, Ryda, Södra Kedum,
Naum, Long, Skarstad, Hällum,
Önum, Vara (skn), Vara köping.
— 2. Kontrakt i Skara stift, om-
fattar pastoraten Levene, Spar-
lösa, Long och Slädene; Saleby,
Trässberg och Härjevad; Järpås,
Uvered och Häggesled; Ryda,
Naum och Södra Kedum; Vara,



Från Barnens Dag i Stockholm 1917.

Skarstad, Önum och Hällum; Jung, Öttum och Fyrunga.

Barnens Dag, en i Stockholm och ett flertal landsortsstäder årligen återkommande fest, anordnad i avsikt att anskaffa medel för beredande av sommarvistelse på landet för barn från sämre lottade hem. I Stockholm anordnades B. första gången 1905 med bössinsamling och basarer som huvudarrangemang. Sedan 1910 är grosshandlare Axel Eliasson ledare av B., som under hans regi fått en enastående festlig prägel. Huvudsakliga inkomstkällorna äro numera **Barnens Dags** festspel å Stadion, i

vilka flera tusen barn bruka medverka, och **Barnens Dags** **tombola**, som 1921 på ett par dagar sålde slut 350,000 lotter å 2 kr. Revisorer för B. utses av överståthållaren, som också deltagar i medlens fördelning. De skollovskolonier, som tack vare dessa upprätthållas, äro numera i huvudsak förlagda till egendomen Lingslätö, kallad "Barnens ö", i Vaddö skn i Stockholms n. skärgård. Området, som inköptes 1911, rymde 1921 43 kolonier, som mottaga dels barn under skolåldern, dels folkskolebarn och gossar ur Stockholms allmänna läroverk. 1921 var antalet kolonier 1,279. Nettobehållningen av B. uppgick för åren 1905—21 till sammanlagt 2,600,000 kr.

Barnens ö, se **Barnens Dag**.

Barnes [ba'ns], George Nicoll, f. 1859, brittisk arbetarledare, led. av underhuset sedan 1906. 1916—20 tillhörde han Lloyd Georges koalitionsministär, först som pensionsminister och

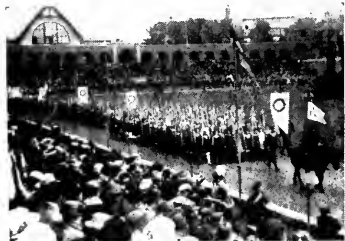

Från Barnens Dag å Stadion i Stockholm.

sedan som minister utan portfölj och led. av krigskabinettet. 1919 var han en av Englands delegerade vid fredskonferensen i Paris.

Barnevelt, se *Oldenbarnevelt*.

Barne-Åsaka, socken i Skarab. l., jämte Lekåsa, Fåglum, Kyrkås och Essunga pastorat i Skara stift. 720 inv.

Barnförlamning, en akut infektionssjukdom, vars viktigaste symtom är mer eller mindre utbredda förlamningar av skelettmuskulaturen, beroende på en förstöring av ryggmärgens främre horn. I stort antal fall bli för livet bestående förlamningar med ty åtföljande mer eller mindre höggradig vanförhet en följd av sjukdomen. B. är en epidemisk sjukdom, som först på senare år uppträtt och uppmärksamrats. (Första beskrivna epidemien från 1889.) 1902 och 1911 hemsöktes särskilt vårt land av svårartade epidemier. B. angriper företrädesvis barn (därav namnet), men även vuxna kunna bli dess offer.

Barnhem, anstalt för underhåll och fostran av sedligt försummade eller vanartade barn (se *Barnavårdsnämnd*) eller sådana, som av fattigdom ej åtnjuta tillfredsställande familjevård. Inrättandet av B. är helt och hållet överlämnat åt kommunernas eget initiativ och den privata företagsamheten.



Från Barnens ö 1920.

Upptagningsanstalt för tillfällig vård av barn, som av någon anledning ej kan vårdas av modern, kallas vanligen *barnhärberge*. — Närmare upplysningar rörande B. m. m. erhållas i *Svenska fattigvårdsförbundets kalender* (senaste upplaga 1922).

Barnhus, äldre typ av barnhem. Redan i antikens Aten funnos B. År 787 upprättades i Milano ett *hitt barnshus*, som blev mönstret för liknande anstalter på andra orter. Jfr *Allmänna barnhuset*.

Barnko'lera, en hos späda barn uppträdande häftig mag-tarminfektion, yttrande sig i kräkningar och täta, vattentunna diarréer, med stark återverkan på allmäntillståndet. Namnet härrör från symtomens likhet med dem vid asiatisk kolera. Sjukdomen är dock relativt godartad och viker i regel för någon tids svält och efterföljande dietisk behandling.

Barnkorståget, se *Korståg*.

Barnkrubba, anstalt, som under den del av dagen, då föräldrarna äro sysselsatta med arbete utom hemmet, mottager barn, som ännu ej börjat skolan, för vård och tillsyn. Den första svenska B. inrättades i Stockholm 1854 (Kungsholms B.). Andra benämningar på dylika anstalter äro *barnhärberge*, *barnasylor* och *småbarnsskolor*.

Barnmorska, examinerat kvinnligt förlossningsbiträde. Efter genomgången utbildningskurs och godkänd examen vid någon av våra statliga läroanstalter erhålla vederbörande sitt *barnmorskebrev*, varpå de av medicinalstyrelsen förklaras behöriga utöva barnmorskeyrket. Yrkesmässigt tillhandagående



Interiör från Kungsholms barnkrubba, Stockholm.

med förlossningshjälp utan legitimation är straffbelagt.

Barnmorskegroda, detsamma som akuschörgroda.

Barnsjukdomar. Ehuru i princip sjukdomarna hos barnet äro desamma som hos den vuxne, är dock förloppet i många fall helt olika, förnämligast beroende på den späda organismens särskilda sätt att reagera. Det är framför allt två faktorer, som sätta sin särprägel på sjukdomsförloppet hos späda barn, nämligen deras stora mottaglighet för en hel del infektioner och deras känslighet för näringsrubbingar. I viss mån specifikt för barnåldern är den synnerligen allmänna ämnesomsättningssjukdomen engelska sjukkan. I samband med sjukdomar hos barnet har intresset knutits till frågan, huruvida förvärvade sjukdomar hos föräldrarna vid befruktningen l. under fosterlivet kunna överföras till barnet. Särskilt i fråga om de kroniska infektionssjukdomarna, tuberkulos och syfilis, är spörsmålet betydelsefullt. Av dessa är den senares ärftlighet oomtvistlig (hereditär lues), i fråga om den förra är man numera benägen tillskriva den allmänna förekomsten av tuberkulos hos barn

av tuberkulösa föräldrar en efter födelsen överförd smitta. Med barnsjukdomar åsyftas ofta de allmänna smittosjukdomarna, mässling, scharlakansfeber, difteri, kikhosta och vattkoppor, där den efter genomgången sjukdom förblivande immuniteten skyddar de flesta vuxna.

Barnskydd. Samhälleliga åtgärder för barnskydd torde i vårt land först hava vidtagits i fråga om värnlösa barn, d. v. s. barn, vilkas båda föräldrar avlidit eller övergivit barnen. I den mån fattigvården reglerades, fick man också regler för samhällets vård med hänsyn till barnen. Samhället utövar sin barnskyddsverksamhet i främsta rummet genom lagstiftning och tillsättande av myndigheter, som kontrollera värden om barnen. Så gäller i Sverige, att barnen skola vårdas och försörjas av föräldrarna. (Se **B a r n**.) Måste barn utackorderas, skall kommunalmyndighet (ofta särskild **f o s t e r b a r n s n ä m n d**) kontrollera barnafost-raren. I sanitärt avseende är bestämmelsen (av 1916) om barns vaccination före 6 års ålder viktig. Även barnens kulturella fostran kontrolleras, i det varje barn skall åtnjuta en

minimiundervisning, motsvarande folkskolans lärokurs. Vad särskilt den religiösa uppfostran beträffar, är stor vikt lagd vid att denna ej försummas. Lagen av 13 juni 1902 ang. uppfostran åt vanartade och i sedligt avseende försummade barn avser beredande av ändamålsenlig uppfostran åt barn under 15 år, vilka på grund av föräldrars eller målsmäns lastbarhet, vårdslöshet eller oförmåga att ägna barnen nödig tillsyn äro i sedligt avseende så försummade, att särskilda åtgärder äro erforderliga för att motverka deras vanartande. En förbättring av den svåra ställning barn utom äktenskap intaga har man sökt åstadkomma genom en lag av 14 juni 1917. — Barn i industriellt arbete intaga en särskilt skyddad ställning (se *Arbetarskydd*). — För att barn, som icke åtnjuta tillräcklig omsorg, icke skola gå under, bedrivs av det offentliga, föreningar och enskilda en omfattande räddningsverksamhet, som tagit sig uttryck i inrättandet av barnhem, barnhus, barnhärbergen, barnkrubbor, barnträdgårdar, barnbespisningar, skollovskolonier (t. ex. Barnens ö) m. m. — Ansvar för den svenska kommunala barnavårdsverksamheten är huvudsakligen fördelat på tre myndigheter, nämligen barnavårdsnämnden, som har att taga hand om de sedligt försummade och vanartade barnen, fattigvårdsstyrelsen, som skall vidtaga åtgärder för nödställda barns undsättning, och fosterbarnsnämnden, som övar tillsyn över fosterbarn. Förslag ha framställts om en centralisering av barnavården och en komplettering av gällande barnavårdslagstiftning. — Även utom-

lands är intresset för omsorgen om det uppväxande släktet stort, och man strävar för ett omfattande internationellt samarbete på området. På ett möte i Lund i nov. 1919 bildades Nordisk sammanslutning för barnavård och ungdomsskydd, till vilken höra Sverige, Danmark, Norge, Finland och Island. I vart och ett av dessa länder finnes en nationell sektion — Sveriges med 40 medlemmar. Sammanslutningen höll i juli 1921 sin första kongress i Köpenhamn. Dess generalsekretariat är från 1922 förlagt till Norge. — På en internationell kongress för barn- och ungdomsvård, som sammankom i juli 1921 i Bryssel på belgiska regeringens inbjudan, bildades *L'association internationale pour la protection de l'enfance*, Internationella unionen för barnavård och ungdomsskydd, vars allmänna uppgift är att förena olika länders intresserade för barn- och ungdomsvård. Denna union skall dessutom underlätta studier och lagstiftningsarbete på området i fråga samt pröva de önskemål, som framställas av andra internationella sammanslutningar för samma ändamål. Till densamma äga alla stater tillträde mot en årlig avgift (lägst 3,000 francs), som varierar alltefter folkmängdens storlek, ävenså enskilda personer, nationella sammanslutningar eller institutioner mot 50 francs i årsavgift samt internationella sammanslutningar eller institutioner mot en årsavgift av 100 francs. Associationen äger en permanent byrå i Bryssel, vilkens verksamhet ledes och kontrolleras av en verkställande kommitté, som be-

står av representanter för de olika stater, som tillhöra associationen. Byrån samlar och utger lagar, handlingar, översikter m. m. angående barn- och ungdomsvård, företager undersökningar, besvarar frågor på området samt tjänar som förmedlare mellan institutioner och myndigheter, som äro intresserade för saken. Regeringen beslöt i okt. 1921 Sveriges inträde i unionen.

Barnsley [ba'nslī], stad i grevskapet Yorkshire, England, vid floden Dearn, mellan Leeds och Wakefield. B., som ligger i ett rikt koldistrikt, har järn- och stål-, linne- och klädesfabriker samt färgerier och kvarnar. 50,000 inv.

Barnstöld, skiljande av barn under 15 år från dess vårdare, ett brott, som i svenska strafflagen bestraffas med 6 mån.—4 års straffarbete. Sker brottet för att begagna barnet "till tiggeri eller det eljes till vanart öva", är straffet straffarbete i 4—8 år. Den, som utan föräldrars eller förmyndares samtycke för barn ur riket, ådömes 2—6 års straffarbete. (Strafflagen 15: 6 och 8.)

Barnsäng, den tid närmast efter genomgången förlossning, då barnaföderskan behöver iakttaga sängläge. Denna kan i normalt förlöpande fall beräknas till 8—10 dagar.

Barnsängsfeber, en hos barnsängskvinnor uppträdande febersjukdom, förorsakad av varbakteriers inträngande i organismen genom den vid förlossningen blottlagda sårytan i livmodern. B. ansågs fordom som ett oundvikligt ont, men sedan man lärt känna dess orsaker och medlen för dess förekommande, måste dess uppträdande i regel tillskrivas missgrepp från förlossnings-

bitrådets sida, om än naturligtvis någon gång ren olyckshändelse kan giva anledning till densamma. Jfr Antiseptik.

Barnträdgård (ty. *Kindergarten*), uppfostringsanstalt för barn under skolåldern. Barnens verksamhetsbegär tillfredsställes genom lämpligt handarbete, slöjd, ordnade lekar och sångövningar, fri lek under uppsikt m. m. Varje dylik anstalt bör äga en trädgård, med vilken de små få sysselsätta sig. — Den första B. anlades i Tyskland 1837 av pedagogen F. Fröbel. I Sverige finnas sådana anstalter numera i de flesta större städer. Eleverna äro oftast betalande. På senare tid ha även folkbarnträdgårdar, för fattiga barn, börjat bli vanliga. Av denna typ äro Göteborgs småbarnsskolor, fem skolor, i vilka dagligen ca 600 fattiga barn (3—7 år) vårdas och sysselsättas. — Till främjande av B:s utveckling bildades 1918 Svenska Fröbelförbundet, en sammanlutning av barnträdgårdslärarinnor.

Ba'rnun, Phineas Taylor, f. 1810, d. 1891, amerikansk reklam- och humbugsmakare. Bör-

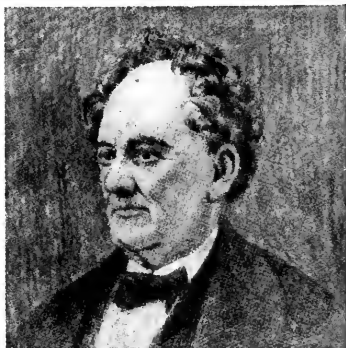

P. T. Barnum. Efter samtida teckning.

jade sin beryktade karriär 1835 med att förevisa en negress, som uppgavs ha varit Washingtons amina och 161 år gammal. Senare förtjänade han stora förmögenheter på dvärgen "General Tom Tumb" (1842) och på Jenny Lind (1850), vars impressario han var under hennes triumftåg genom Förenta Staterna. "Cirkus Barnum", som han startade på 1870-t., existerar ännu som *Barnum & Barley* i New York och är med sina fem arenor och oerhörda personal den största i världen. B. nämndes av sin samtid "humbugens konung".

Barnutväxling, internationell B., modern pedagogisk rörelse, som genom att främja barnutbyte för kortare tid mellan likställda familjer i två olika länder avser att utvidga de ungas synkrets och bildning.

Barnvatten, den vätska, som inneslutes i den innersta av fosterhinnorna och vari fostret direkt flötterar. Det skyddar fostret under havandeskapet för mekanisk åverkan (genom stötar o. d.) samt underlättar utvidgningen av livmoderhalsen vid förlösningen genom att utspänna de utträngande hinnorna.

Barnängens Kemiska Fabrikers Aktiebolag, Stockholm. Fabriken anlagd 1868, bolag 1885, ny bolagsordning 1917. Aktiekapitalet 6 mill. kronor. B. sysselsatte 375 arbetare, hade ett tillverkningsvärde av c:a 7 mill. kr. per år (1920), tillverkade tvål, såpa, putsmedel, parfym, bläck etc., vid fabriker i Hudiksvall dessutom soda, klorkalk och terpentin. Trädde i likvidation år 1921 men rekonstruerades s. å. under namn av **Barnängens tekniska fabrikers a.-b.**, med ett aktiekapital av 2 mill. kr.

Barocci [-rå'ttji] eller **Baroccio** [-rå'ttjä], **Federigo**, f. 1526, d. 1612, italiensk målare, utförde historiska och religiösa målningar, porträtt och fresker. Han utbildade sig genom studiet av Rafael och Tizian men i synnerhet Correggio och räknas som en av barockmåleriets grundläggare. Har även efterlämnat utmärkta teckningar. Bland yngre målare, som påverkats av hans konst, märkes Rubens.

Barock, orimlig, bisarr, förvrängd. Företrädesvis användes ordet som beteckning på den konststil, som, utgående från Michelangelo, avslutade den italienska renässansens utveckling under 1500-t:s senare hälft samt under följ. årh. från Italien spred sig till det övriga Europa. Kännetecknande för denna stil är dess effektsökeri, dess även i skulptur och byggnadskonst framträdande förkärlek för målerisk motsättning mellan ljus och skugga samt för starka rörelser. Jämvikten och harmonien i högrenässansens byggnader ersättes av ett livligt spel av böjda linjer och buktiga ytor, som upphäver intrycket av byggnadens lagbundna organism och låter nycken och överraskningen träda i dess ställe. Inom måleriet och skulpturen försiggår en analog utveckling. En pompös och svulstig men ofta kraftig och uttrycksfull form, mass- och helhetsverkan karaktärisera samtliga konstarter. För den barocka bildkonsten äro mytologiska och allegoriska scener de oftast använda ämnena vid sidan av porträttet. Inom litteraturen avspeglar sig också den anda, som framkallade barocken inom konsten, i en pompös, svulstig form av konstlad yppighet (se **Mari-**



Till art. Barock. Fontana Trevi, Rom.

n i s m). Samtidigt med den egentliga barockkonsten fortlevde renässansens klassiska arkitekturstil och ett på dess fulländade formsystem grundat, konservativt måleri, som omhuldades av de nu uppträdande målarkademierna. Även inom sådan icke barock 1600-talskonst visa sig vissa för tiden utmärkande särdrag, som berättiga till användandet av ordet barock i en vidare bemärkelse för all konst från det tidevarv (c:a 1575—c:a 1725), under vilket den egentliga barockkonsten florerade. I vidaste bemärkelse användes ordet stundom som benämning för all konst, som utmärker sig för yppig, målerisk och kraftfull form, i synnerhet om den är utvecklad ur en formsträngare och mera statistiskt betonad konstriktning. Så kan man kalla indisk tempelarkitektur barock, men med större

rätt sådana verk av senantik skulptur som t. ex. Laokoongruppen eller Pergamon-frisen (se Laokoon och Pergamon). — Namnet barock användes först omkr. 1800 i Frankrike och har liksom gotik ursprungligen en klandrande innebörd. Barockstilen var under 1800-t. fördömd och förkättrad; numera har emellertid ett omslag i uppfattningen skett.

Baro'da. 1. Infödingsstat i v. britt. Indien, provinsen Bombay. N. delarna äro bördiga och producera säd, bomull, opium, tobak, socker m. m. Landet styres av en furste, kallad *gækwar*. 2 mill. inv. — 2. Huvudstad i B. 1. Handelscentrum. 100,000 inv.

Barogra'f (grek. *ba'ros*, tyngd, och *gra'fein*, skriva), självregistrerande barometer, vanligen en aneroïdbarometer, vars visare är försedd med ett stift, som ritar en kurva på ett

med jämn hastighet framglidande papper.

Barometer (grek. *ba'ros*, tyngd, *me'tron*, mått), instrument för uppmätning av lufttrycket. — **Kvicksilverbarometern** består av ett cirka 78 cm. långt, i övre änden tillsmält glaströr, som fylls med rent kvicksilver och ställes vertikalt i ett med kvicksilver fyllt kärl. Kvicksilverpelaren sjunker då i röret, tills vikten av densamma motsvarar luftens tryck på den nedre kvicksilverytan. Vid normalt lufttryck är kvicksilverpelarens höjd 760 mm. Ovanför kvicksilvret bildas ett lufttomt rum (fig. 1 *t*), som efter barometerens upptäcker Toricelli (1643) kallas det toricelliska tomrummet *l. vakuum*. Då lufttrycket t. ex. minskas, sjunker kvicksilverpelaren och kvicksilver flyter ut i kärlet. För att få ett exakt mått på pelarens längd måste man alltså taga hänsyn till båda kvicksilverytornas läge och dessutom även till temperaturen, då ju kvicksilvervolymen förändras med denna. På den s. k. *fortinska B.* (fig. 1), vars kvicksilverbehållares botten är gjord av läder, kan kvicksilverytan vid varje avläsning ställas i jämnhöjd med en elfbensspets, *e*, med tillhjälp av skruven *s*. Kvicksilverpelarens höjd, **barometerståndet**, kan sedan direkt avläsas på skalan *m*. — På *sifonbarometern* är rörets nedre del U-formigt böjd och utvidgad, för att ej kapillariteten skall inverka på kvicksilverytans läge. Med denna konstruktion behöves ingen kvicksilverbehållare. — **Aneroïdbarometern** är konstruerad efter en helt annan princip än kvicksilverbarometrarna. Vidis

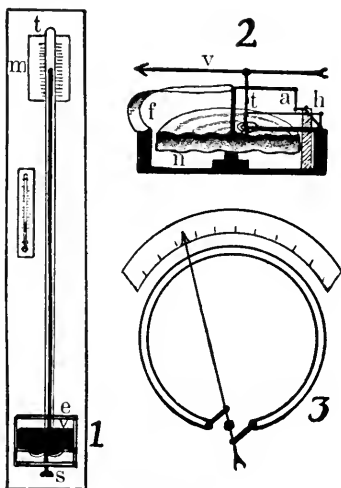

Barometrar.

aneroïdbarometer (fig. 2) består av en metall dosa, *n*, med tunna, elastiska och korrugerade väggar. Förändringar i lufttrycket giva sig till känna genom dosans sammanpressning eller utvidgning, och dessa rörelser överföres genom ett system av hävstänger till en visare, som utvisar lufttrycket på en empiriskt graderad skala. Denna barometer torde vara den för praktiskt bruk mest använda. — **Bourdots aneroïd- eller metallbarometer** består av ett tunnväggigt, lufttomt metallrör i hästskoform (fig. 3). Ytan och därmed trycket är större på rörets yttersida än på innersidan, varför röret vid t. ex. stigande lufttryck kommer att kröka sig. Denna rörelse överföres på en visare.

Baron (av fornhögt. *ba'ro*, man, via medeltidslat.), feodaltitel, som ursprungligen tillkom varje vasall, senare endast de riksmedelbara, d. v. s. de, som lydde direkt under suveränen. —

I Sverige har barontiteln aldrig varit officiell; den är dock vanlig i sällskapslivet i stället för det officiella "friherre". — I England är B. numera den lägsta högadliga titeln.

Baronessa, en barons hustru eller dotter. I Sverige har endast hustrun särskild titel, i regel "friherrinna".

Baronet [bä'rønet], ärfdig engelsk adelstitel, instiftad 1611 av Jakob I. B:s hustru är lady, i tilltal my lady. Jfr Adels-titlar.

Baroni', egendom, som ger innehavaren titeln baron. — I Sverige finns ett B., Adelsnäs (se Adelswärd).

Baros-kamfer, se Dryobalanops.

Barosko'p, förr använd benämning på barometer.

Baro'tse, se Marutse.

Baro'zzi, Giacomo, se Vignola.

Barquisimeto [barkisime'tå], huvudstad i staten Lara, Venezuela, vid floden B., 600 m. ö. h. Livlig handel. Biskopssäte. 35,000 inv.

Barr, bladen hos växter tillhörande ordn. *Coniferae* (barrväxter). B. äro smala och vanligen styva och spetsiga. Hos tall och gran övervintra B. och avfalla först efter flera år (hos tall 2—4 år, hos gran 4—9 år). Lärkträdet däremot bär mjuka B., som växlas årligen. Barrlika blad förekomma särskilt hos xerofyter.

Barrackpur [bäræko'ø], stad i Bengalen, britt. Indien, vid floden Hugli. Rekreationsort med hälsosamt klimat. Vicekonungens sommarresidens. 40,000 inv.

Barra do Rio Grande, stad i staten Bahia, Brasilien, vid floden São Francisco. Uppblommande handelsstad. 22,000 inv.

Barra'ncó, se Caldera.

Barrande [barra'nd], Joachim, f. 1799, d. 1883, fransk paleontolog, skrev bl. a. det stora arbetet *Système silurien du centre de la Bohême* (1852—99).

Barranquilla [baranki'lja], förnämsta handelsstaden i Colombia, Syd-Amerika, nära Magdalenaflodens mynning. Hamnplats Puerto Colombia. 50,000 inv.

de Barras [bara'(ss)], Paul Jean François Nicolas, f. 1755, d. 1829, fransk revolutionsman. Invald i nationalkonventet 1792, röstade han för Ludvig XVI:s avrättning. Som anförare för konventets trupper bidrog han energiskt till Robespierres fall 1794. Blev 1795 ledamot av direktorialregeringen. Stod vid dennas störtande 1799 utan stöd och måste under Napoleons regeringstid hålla sig borta från Paris, dit han återvände 1814.

Barrel [bä'rrel], eng. "fat". 1. Engelskt rymdmått, motsvarande 163,56 lit. (i För. Stat. 119,24 l.). — 2. Engelsk vikt = 88,9 kg.

Barrère [barrä'r], Camille, f. 1851, fransk diplomat. Efter olika uppdrag — bl. a. som envoyé i Stockholm 1885—88 — kom han 1898 som ambassadör till Rom, där hans verksamhet från början inriktades på att skilja Italien från centralmakterna och närma det till Frankrike och Ryssland. Denna politik nådde under världskriget glänsande resultat genom Italiens utträde ur trippelliansen och deltagande i kriget på de allierades sida.

Barrès [barä's], Maurice, f. 1862, fransk journalist, politiker och författare. Hans första

arbeten predika den oinskränkta individualismen, "jagdyrkan", varför dekadenterna betraktade honom som sin chef. Fanatisk nationalist, förde han utan skrupler en hätsk kamp mot Dreyfus. Hans förnämsta verk är den stora romantrilogien *Le roman de l'énergie nationale* (1897—1902), där B. bl. a. behandlar boulangismen och Panamaskandalen. Av hans övriga arbeten är väl *Colette Baudoche, histoire d'une jeune fille de Metz* (1909; Colette Baudoche, 1915) mest känt hos oss. Under världskriget utövade hans starkt nationalistiska tidningsartiklar ett eggande inflytande på fransmännen.

Barrias [barria'ss], Louis Ernest, f. 1841, d. 1905, fransk bildhuggare, bl. vars verk märkas *Spartacus' ed*, en marmorgrupp i Tuileriesträdgården, och *Den första begravningen*, Adam och Eva bärande Abels lik.

Barrika'd (av fr. *barrique*, vinfat), en provisorisk förskansning, uppbyggd av vagnar, träd, möbler, sandsäckar o. d., företrädesvis använd vid gatustrider.

Barri'li, Antonio Giulio, f. 1836, d. 1908, italiensk författare, vars talrika romaner och berättelser äro mycket populära i Italien.

Barriär (fr. *barrière*), räcke, bröstvärn, skrank.

Barriär-rev, se **Korallrev**.



Chermes abietis. T. v. gallbildning. — T. b. genomskärning av gallbildningen.

Barrlind, se **Idgran**.

Barrlöss, *Chermesi'nae*, en underfamilj **Bladlöss**. Hithörande former leva endast på barrträd, på vilka de framkalla gallbildningar. Basen av unga, varandra närsittande barr ansväller omkring de därstädes sittande honorna, och en kottlik bildning uppstår, i vars inre håligheter de ungar, som utvecklats ur stammoderns ägg, finnas. Längre fram öppnar sig gallen och djuren komma ut, varefter gallen torkar och ofta hela kvisten dör. B. äro därför stundom mycket svåra skadedjur. *Chermes abietis* är en mycket vanlig art, som orsakar gallbildningar på granen.

Barrois [barroa'], se **Bar**.

Barrot [barrá'], Camille Hyacinthe Odilon, f. 1791, d. 1873, fransk advokat och politiker. Efter att under restaurationen ha verkat som advokat i oppositionskretsarnas tjänst och 1830 ha stött Ludvig Filips tronkandidatur gent emot republikanerna, framträdde han som reformvänlig politiker och blev ledare för den "dynastiska vänstern", som fordrade nedsättning av valcensus till förmån för den bildade medelklassen ("kapaciteterna"). Hans parti trädde jämte Thiers' i allt skarpare motsättning till Guizots regering 1840—48, och B. blev en av initiativtagarna till de s. k. reformbanketterna, som 1848 oavsiktligt blevo den omedelbara anledningen till februarirevolutionens utbrott. Efter denna blev B. en tid Louis Napoléons justie-minister men lämnade efter statskuppen 1851 det politiska livet, i vilket han på 1860-t. åter sökte ingripa i liberal riktning.

Barrow [bä'rrå], Isaac, f. 1630, d. 1677, engelsk teolog och

matematiker, var en tid såsom professor vid Cambridges universitet lärare åt Newton, på vars utveckling B. anses ha haft stort inflytande.

Barrow [bä'rråö], Irlands näst största flod. Rinner mot s. och utfaller på sydkusten. Genom Grand Canal i förbindelse med Shannon och Dublin.

Barrow-in-Furness [bä'rråö-in-få'nes], stad i Lancashire, n.ö. England. Genom upptäckten av järngruvor i stadens närhet upplomstrade B. hastigt vid mitten av 1800-t. från en obetydlig fiskarby till en betydande industristad. Järn- och stålindustri, jutespinnerier, pappers- och linnefabriker samt skeppsbyggeri. 80,000 inv.

Barrsteklar, *Lophyrinae*, en underfamilj *Bladsteklar*; det viktigaste och här nedan beskrivna släktet är *Lo'phyrus*. Hithörande former äro vanligen svarta och gula. De gröna l. grå, 22-fotade larverna kallas ofta "sprittmaskar" på grund av sin vana att plötsligt uppressa fram- och bakända, då de skrämmas. Larverna, vilka ofta uppträda i stora kolonier, förtära barrträdens barr, och flera arter äro svåra skadedjur. — **Röda tallsteken**, *Lo'phyrus se'rtifer*, den i Sverige vanligaste arten, finnes upp till Lappland. Längd

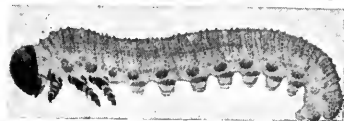

Larv av röd tallstekel.



Larv av vanlig tallstekel.

7—9 mm. — **Vanliga tallsteken**, *Lo'phyrus pi'ni*, 10—11 mm. lång. Larvernas hud har liksom hos den föregående mörka tonar.

Barrträd, se *Coniferae*.

Barry [bä'rri], sir Charles, f. 1795, d. 1860, arkitekt, mästare till Englands förnämsta arkitekturerverk från 1800-t., *parlamentshuset* i London (se ill. till *Storbritannien*), uppfört 1840—65 i sengotisk stil, som ansluter sig till den medeltida Westminster Hall, vilken ingår i komplexet, och Henrik VII:s kapell vid Westminster Abbey.

Barsebäck, socken i Malmöh. l., jämte Hofterup pastorat i Lunds stift. 990 inv.

du Bartas [dy barta'], Guillaume de Salluste, f. 1544, d. 1590, fransk hugenotkrigare och skald, författare till ett epos över skapelsen, *La sepmaine* (1578), förebild för A. Arrebo (se d. o.) och medelbart för H. Spegels *Guds werck och hwila*.

Barth. 1. Heinrich B., f. 1821, d. 1862, framstående tysk forskningsresande. Deltog 1850—55 i James Richardsons expedition till Tsad. Ledaren för expeditionen avled i början av färden; B. fullföljde hans arbete och utforskade vidsträckta områden i Sudan, bl. a. trakterna kring Tsad-sjön och Nigers lopp mellan Sokoto och Timbuktu. — 2. Theodor B., f. 1848, d. 1909, tysk politiker, ledare för den ur det tysk-frisinnade partiet utbrutna Frisinnade föreningen, *Freisinnige Vereinigung*, till vars minoritet han jämte Friedrich Naumann hörde. — 3. Emil B., f. 1876, tysk oavhängig socialistisk politiker, livligt verksam före och vid revolutionen 1918, då han blev medlem av folkom-

budsmännens regering, men avgick i samband med de oavhängigas utträde därur s. å.

Barthélemy [-telmi'], Saint B., en av Små Antillerna i Västindien, 1784—1877 svensk koloni. Ön har en yta av 21 kvkm. och ägde under 1800-t:s förra hälft 5,000 inv., nu ej fullt 3,000. Huvudort Gustavia med hamnen Le Carénage. Ön är bergig, skoglös och föga produktiv (bomull, ananas). Fiske. — B. avträdde av Frankrike till Sverige 1784, varvid dess förvaltning uppdrogs åt det Västindiska kompaniet. Genom sin hamn lämnade ön goda inkomster, som emellertid sedermera minskades och slutligen förbyttes i förlust. På grund härav överläts ön åter till Frankrike mot en summa av 400,000 fr.

Bartholdi', Frédéric Auguste, f. 1834, d. 1904, fransk



Frihetstatyn i New York. Av Bartholdi.

bildhuggare, född i Kolmar i Elsass. Fransk-tyska kriget, i vilket han deltog som officer i Garibaldi's generalstab, och hoppet på en återförening mellan Elsass och Frankrike blevo ledmotiven i hans livsgärning. Hans mest kända arbeten äro Belfortlejonet (ill., se Belfort) och Frihetsstatyn i New Yorks hamn, skänkt av franska folket 1886.

Bartholin, Thomas, f. 1610, d. 1680, dansk läkare. B. upptäckte 1653 oberoende av O. Rudbeck lymfkärnen. Hans son Caspar B. d. y., f. 1655, d. 1738, upptäckte och beskrev de s. k. bartholinska körtlarna, två små körtlar å ömse sidor om slidans mynning. En inflammation, oftast av gonorroisk art, i dessa kallas bartholini't.

Bartholomé, Paul Albert, f. 1848, fransk konstnär, utförde till 1886 målningar, närmast påverkade av Bastien-Lepage, och uppträdde senare som skulptör, bl. a. med monumentet *Åt de döda*, fullbordat 1899, på kyrkogården Père-Lachaise i Paris (se ill. till Père-Lachaise).

Barthou [barto'], Louis Jean Firmin, f. 1862, fransk politiker och jurist, ledare för den republikanska, demokratiska vänstern, flera gånger minister, chef för ett eget kabinett 1913, krigsminister 1921 i Briands kabinett, justitieminister 1922 i Poincarés. B:s ministär genomförde 1913 lagen om den treåriga värnplikten. Under världskriget var B. livligt verksam för att i ord och skrift göra propaganda för Frankrikes sak och har sedan ivrigt arbetat för upprätthållande av Frankrikes militära maktställning och Versailles-fredens stränga genomförande. Var



Bartolomeinatten. Målning av F. Dubois.

Frankrikes förste delegerade vid Genuakonferensen april-maj 1922.

Bartolome'inatten l. Parisiska blodbröllopet, ett blodbad på hugenotterna i Paris natten till S:t Bartolomei dag (24 aug.) 1572, anställt av det katolska partiet och Katarina av Medici, som fruktade hugenottledaren amiral Colignys inflytande hos hennes son Karl IX. Då ett av henne anstiftat attentat mot amiralen misslyckats, inbillade hon konungen, att en farlig sammansvärjning bildats av hugenotterna. Skrämnd gav Karl IX bifall till mord på Coligny och de hugenotter, som samlats i Paris till Henrik av Navarras bröllop med konungens syster Margareta. Blodbadet utsträcktes över hela landet och räknade inemot 10,000 offer.

Bartolome'us, en av Jesu apostlar. Enligt legenden skall B. hava predikat i Indien och skilda trakter i Asien för att slutligen, efter att ha blivit flådd levande, dö martyrdöden på korset.

Bartolomme'o, Fra (broder), f. 1472, d. 1517, florentinsk målare, också känd under namnet Baccio [ba'ttjä] della Porta, utbildade sig i Cosimo Rosellis verkstad, där han gjorde bekantskap med Mariotto Albertinelli, som senare blev hans medhjälpare. Savonarolas förkunnelse förmådde honom att gå i kloster och avsvärja sin konst, men småningom återtog han penseln och grundade i klostret San Marco i Florens en stor verkstad.



Bartolomeus' martyrdöd. Målning av Ribera.

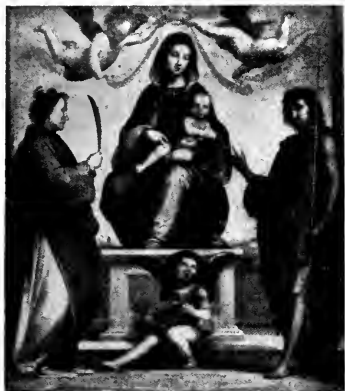

Altartavla av Fra Bartolommeo.

Hans arbeten äro till större delen altartavlor. De utmärka sig genom varma färger, ljusdunkel och en arkitektoniskt uppbyggd komposition med kraftiga, rikt draperade figurer. B. har påverkat Rafael. Se även ill. till *Målarkonst*.

Barton [ba'tn], sir Edmund, f. 1849, d. 1920, australisk politiker, Australiska statsförbundets förste premiärminister 1901—03, livligt verksam för federationens bildande och organisation.

Bartsch. 1. Adam v. B., f. 1757, d. 1821, österrikisk kopparstickare och konsthistoriker, genom sitt verk *Peintre-graveur* (21 bd, 1803—21) grundläggare av den moderna kopparsticksvetenskapen. — 2. Karl Friedrich B., f. 1832, d. 1888, tysk filolog, professor i Rostock och Heidelberg. Utgav förträffliga editioner av provençalska, forntyska och forntyska texter jämte skarpsinniga litteraturhistoriska undersökningar. — 3. Rudolf Hans B., f. 1873, österrikisk romanförfattare; *De tolv från Steiermark*, *Hannerl och hennes älskare* m. fl.

Baruch [bä'rotj], Bernard Mannes, f. 1870, amerikansk finansman, ekonomisk sakkunnig vid amerikanska fredsdelegationen i Paris 1919. Bekant genom en bok, *The Making of the Reparation and Economic Sections of the Treaty* (1920), vari han övar skarp kritik av Versaillesfreden.

Baruk, Jeremias' vän och medhjälpare; upptecknade profetens utsagor och följde honom slutligen i landsflykten. Under B:s namn funnos bland judarna och i den äldsta kyrkan ett flertal skrifter, av vilka de viktigaste till vår tid bevarade äro Baruks bok samt tvenne Baruks apokalypter. Den förra, som finnes upptagen bland de apokryfiska böckerna (se d. o.), torde vara skriven strax efter år 70 e. Kr. Från ungefär samma tid härrör antagligen den äldre av de båda apokalypterna, vilken likaledes sysslar med frågor, framkallade av Jerusalems förstöring, medan den yngre, skildrande B:s vandring genom de olika himlarna, sannolikt är författad på 100-t. e. Kr.

Barva, socken i Södermanl. l., jämte Jüder pastorat i Strängnäs stift. 960 inv.

de Bary [ba'ri], Heinrich Anton, f. 1831, d. 1888, tysk botanist och läkare, professor i Freiburg (Baden), Halle och Strassburg. Ägnade forskningar åt de lägre växterna, svampar, alger och bakterier, redigerade 1866—87 *Botanische Zeitung*.

Barye [bari'], Antoine Louis, f. 1796, d. 1875, fransk bildhuggare och målare, den främste djurskulptören under 1800-t. Han frigjorde sig från den akademiskt traditionella behandlingen av djurfiguren och skapade ett eget uttryckssätt på grund-



Tiger och krokodil. Skulptur av Barye.

valen av ett flitigt naturstudium. Ett stort antal av hans skulpturer finnas i Glyptoteket i Köpenhamn, en av hans målningar i Nationalmuseum i Stockholm.

Barysfär (grek. *bary's*, tung, och *sfaj'ra*, klot), jordens inre i motsats till jordskorpan. B. har hög specifik vikt, varav namnet.

Bary't, se **Barium**.

Bary'tgult, **bariumkromat**, **kromsyrad baryt**, framställes genom att fälla en bariumsaltlösning (t. ex. bariumklorid) med kaliumkromat eller natriumkromat. Huvudsakligen använt som tillsats i tändsatsen på tändstickor.

Ba'ryton. 1. Sångstämma, ligande mellan tenor och bas, med omfånget stora b — ettstrukna f. B. har med tiden blivit den vanligaste manliga stämman, varför i moderna operor huvudpartiet oftast innehas av B. — 2. Ett under 1700-t. använt, med violoncellen besläktat instrument.

Bary'tvitt 1. **permanentvitt**, en väl täckande, vit färg, beständig gent emot vätesvavlan i luften, framställes genom blandning av fällt eller naturligt bariumsulfat och svavelzink, varjämte en del zinkvitt brukar tilläggas för täckkraftens höjande.

Barzila'i, **Salvatore**, f.

1860, italiensk politiker, tidigare redaktör för *Tribuna*, i parlamentet en av irredentisternas ledare. B. var 1919 en av Italiens sex delegerade vid fredskonferensen i Paris.

Bas (av grek. *ba'sis*), grundval; grundplan; botten; fästyta; utgångspunkt. — **Byggn.** Foten till en kolonn eller pelare. Se **Kolonnordning**. — **Geom.** Den sida (grundsida) i en plan figur eller den plana gränsyta (grundyta) hos en kropp, på vilken figuren l. kroppen tänkes stå. — **Aritm.** Grundtal i ett logaritmsystem. — **Kem.** Kemisk förening, som i vattenlösning bildar hydroxylioner (se **Dissociation**). Baserna kännetecknas av alkalisk reaktion och mer eller mindre lutaktig smak. Med syror bilda de salter. B:s styrka är beroende på antalet dissocierade hydroxylgrupper inom en given volym. Exempel på B. äro natriumhydroxid (natronlut), barytvatten, kalkvatten. — **Mil.**, se **Operationsbas**. — **Mus.** 1. Den djupa människorösten med omfånget stora f—ettstrukna d. — 2. Djupa stämman i ett klaver. — 3. Basförande instrument, främst kontrabasen.

Bas [ba], fr., låg, ned. — **Basrelief**, låg relief. — **À bas les tyrans** [a ba' le tira'ŋ], ned med tyrannerna.

Basa, upphetta trävirke, antingen vid lindrig eld eller med vattenånga, för att ge träet större böjlighet och undvika sprickbildning.

Basa'l, beläget på l. vid basen l. grundytan.

Basa'lt, en eruptiv ytbergart av samma sammansättning som diabas. Vanligen är B. finkornig och tät; i dess grundmassa upp-



Basalt. Fingalsgrottan på ön Staffa.

träda porfyrisk korn av plagioklas, pyroxen och olivin. Ytligt stelnade basalter äga blåsig utbildning. Till sin ålder äro basalterna tertiära och kvartära. Inom Sverige förekomma B. av tertiär ålder som kupper i spridda bergkullar n. om Ringsjön i Skåne. Bergarten uppträder även som täcken och bäddar över eller mellan andra bergarter. Ofta är B. förklyftad i regelbundna pelare (härav uppbygges t. ex. Fingalsgrottan på ön Staffa), som utbildats vinkelrätt mot avsvalningsytan.

Basa'lt-gods, stengods av svart färg, framställt av mestadels engelska keramiska fabriker i början av 1800-t., nyttjat till bättre hushållskärl och prydnadsföremål och ofta dekorerat i empire-stil.

Basa'r (pers. *baza'r*), torg eller annan försäljningsplats i orientaliska städer. — Betecknar i Europa dels försäljning, i förening med nöjesetablissemang, anordnad för välgörande ändamål,

dels butik, där varor av olika slag säljas till låga, ofta enhetliga priser ("15-öresbasar", "Nürnbergbasar").

Base ball [bejs bäll], se **Bollspel**.

Ba'sedow, Johann Bernhard, f. 1724, d. 1790, tysk pedagog. B. vände sig med stor skärpa mot samtidens ensidigt klassiska uppfostran och framhöll betydelsen av de moderna språkens och realvetenskapernas studium samt ej minst av fysisk fostran. Ett gossläroverk, "Philanthropin", grundades i Dessau under hans ledning. Se vidare **Filantropismen**.

Ba'sedows sjukdom, så benämnd efter den tyske läkaren v. Basedow, som 1840 först gav en uttömmande beskrivning av densamma. Den tillhör den grupp sjukdomar, som bero på rubbningar av inre sekretionen (se d. o.), i detta fall en överproduktion från den förstörade sköldkörteln (se d. o.). Utom av denna sköldkörtelförstoring (se

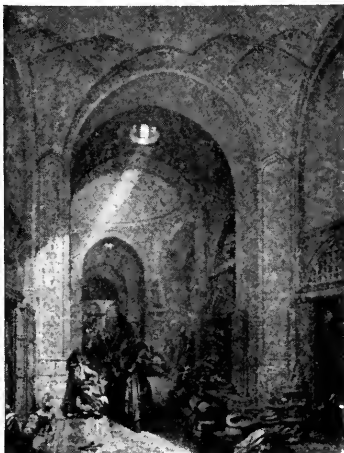

Basar i Kasjån, Persien. Teckning av E. Flandin.

Struma) karaktäriseras sjukdomen främst av ett framskjutande av ögongloberna (se **Exoftalmus**) samt starkt påskyndad hjärtverksamhet. Behandlingen är i huvudsak operativ och består i borttagande av större eller mindre del av sköldkörteln, event. framkallande av indirekt minskning av densamma genom underbindning av ett eller flera av de till densamma ledande blodkärlen. Denna behandlingsmetod har i första rummet utarbetats av Nobelpristagaren Th. Kocher (se d. o.).

Basel. 1. Kanton i n. Schweiz, delad i halvkantonerna **Basel-Stadt**, 140,000 inv., och **Basel-Land**, 82,000 inv. Kantonen är fruktbar med mildt klimat. Frukt- och vinodling. — 2. Stad i halvkantonen **Basel-Stadt**, vid stora Rhen-kröken, Schweiz' förnämsta handelsstad och en betydande industristad, särskilt känd för sina sidenväverier. Staden äger universitet och flera bildningsanstalter, missionsanstalter, ett bibelsällskap m. m. Dom-

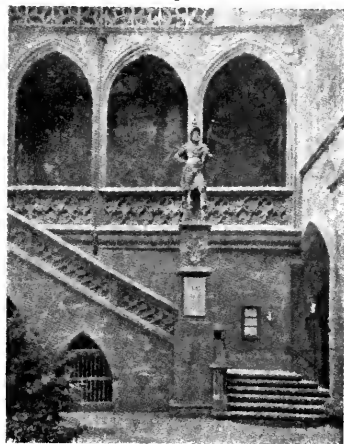

Gård till Rådhuset, Basel.

kyrkan är uppförd efter 1185 i ädel övergångsstil, koret senare i gotik. Rådhus från 1500-t. 135,000 inv. — **B.** grundades 374 av kejsar Valentinianus och kallades **Basilia**, d. v. s. kejsarligt residens. På 600-t. blev det säte för en biskop, som snart fick även den världsliga makten i staden, men det rika borgerskapet lyckades på 1200-t. göra staden självständig, och 1400 slöt den sig till andra schweiziska kantoner. Dess stora transitohandel och berömda universitet gjorde **B.** till en av världens förnämsta städer. Under 1520-t. vann reformationen fast fot i staden **B.**; stiftet **B.** förblev katolskt. På 1830-t. skildes staden och stiftet fullständigt och blevo två skilda kantoner i edsförbundet. I **B.** slöts 1795 fred mellan Franska republiken och Preussen.

Basel-konciliet, ett 1431—49 i Basel hållet allmänt kyrkomöte, en fortsättning på Konstanzkonciliet (se d. o.) 1414—18 och liksom detta avsett att med undanskjutande av påven såsom högsta kyrkliga myndighet fatta beslut i kyrkliga ärenden. Dess förhållande till kurian blev på grund härav mycket spänt, men stött på en vidsträckt och stark opinion hävdade **B.** sin ställning och förmådde påven Eugenius IV att återtaga ett dekret om dess upplösning. **B.** bragte husitkrigen (se **Husiter**) till slut genom en uppgörelse med de moderata kalixtinerna, som sedan med vapenmakt nedslog sina medtävlare, taboriterna. Det öppnade en kraftig reformverksamhet, men då denna började antaga alltför hänsynslösa former, svalnade sympatierna för **B.** Påven förordnade om konciliet förläggande till Ferrara och sedan till



Enea Silvio avreser till Basel-konciliet.
Fresk av Pinturicchio.

Florens, vilken befallning hörsammades endast av en del deltagare. De kvarvarande avsatte Eugenius och valde en ny påve, Felix V. Då de världsliga furstarna antingen ställde sig neutrala eller stödde Eugenius, och genom Enea Silvio de Piccolominis (senare påven Pius II, se d. o.) intriger ett konkordat mellan kejsaren och påven kom till stånd, blev B:s ställning ohållbar. Sedan till den avlidne Eugenius' efterträdare valts Nicolaus V, upplöste sig B. 1449. — I organisatoriskt avseende blev B. en förebild för kommande tiders världsliga kongresser, och under sin 18-åriga tillvaro skapade det ett ämbetsmannamaskineri, som icke stod de moderna staternas efter. — Även en svensk angelägenhet förekom vid B.: 1436 bekräftades skilsmässan mellan Sverige och Danmark efter Engelbrekts bonderesning.

Basella'ceae, växtfamilj (ordn. *Centrospermae*). Hit hör *Ullucus tuberosus*, mellico, vars rotknölar likna potatis och i Syd-Amerikas Ander användas såsom sådan. En annan art, *Basella alba*, från tropiska Asien, odlas i varmare länder och användes som krydda i soppor.

Base'ra (fr. *baser*, av grek. *ba'sis*, grund), stödja, grunda på.

Basicite't, se Syror.

Basid'ier, se Basidiomyces.

Basidioliche'nes, se Lavar.

Basidiomyce'tes, grupp av svampar, till vilken de vanliga hattsvamparna, buk-svampar, rostsvampar och brand- eller sotsvampar räknas. B. fortplanta sig genom sporer, basidiosporer, bildade från karaktäristiskt utformade hyfer, basidier. Från basidiernas fria del utväxa vanligen fyra utskott, sterigmer (*s*), på vilka sporer (*sp*) bildas. Ofta sitta basidier (*b*) och parafyser (*p*) ordnade till ett hymenium. Även andra sporformer, såsom konidier och klamydosporer, förekomma. Se Svampar och de olika gruppnamnen.

Basileios. 1. B. den store, f. omkr. 330, d. 379, grekisk

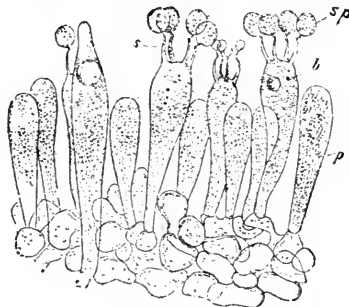

Hymenium av en basidiomycet.

kyrkofader, metropolit i Caesarea i Kappadokien från 370, motståndare till arianerna. Han anlade utanför sin stad ett berömt sjukhus och omhuldade varmt det grekiska klosterväsendet, som av honom fick sin munkregel. — Han skrev bl. a. *Hexaë' meron*, predikningar över de sex skapelsedagarna. — 2. Namn på två östromerska kejsare, se Östromerska riket.

Basilica'ta, landskap i s. Italien, omfattande prov. Potenza, utgöres av ett bergland mellan Tarantoviken och Tyrrhenska havet. Boskapsskötsel samt något åkerbruk. Stor utvandring. Stad Potenza. B. har 490,000 inv.

Basilides, se *Abrasax*.

Basilika (grek. *basilike'*, kungahall), en byggnadsform, som användes för olika ändamål, och som av romarna utbildades efter grekiska föredömen. Den romerska basilikan kan betraktas som ett övertäckt torg; liksom på de egentliga torgen höllos där folkmöten, domstolsförhandlingar, affärssammankomster o. s. v. För att kunna övertäcka en yta av större utsträckning måste man uppdelat rummet i "skepp" genom kolonnader, som på valvbågar buro takkonstruktionen. Det mellersta av dessa skepp byggdes högre än sidoskeppen för att fönstren i dess väggar skulle

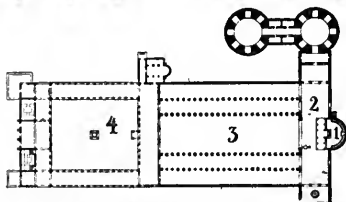
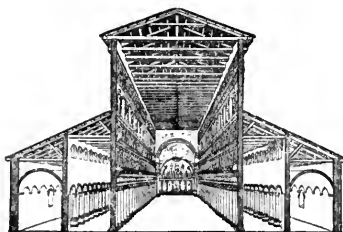

Fornkristen basilika: Den forna Peterskyrkan i Rom. Överst: Tvärsnitt. Nedst: Plan (1. absid, 2. tvärskepp, 3. långhus, 4. atrium).

kunna släppa in ljus. Mitt på någon av ytterväggarna hade basilikan ett halvrunt utsprång, *apsis* (se d. o.), med domarsäten. Sådana basilikor byggdes i Rom allt ifrån början av det andra årh. f. Kr.; den största och ståtligaste var den av kejsar Trajanus uppförda *Basilica Ulpia*. De framsteg i valvbyggnadskonsten, som gjordes under kejsartiden, tilläto slutligen uppförandet av helt och hållet valvtäckta basilikor, sådana som den väldiga *Konstantinbasilikan* i Rom. — Den äldre basilikaformen togs till förebild för Roms och de västromerska ländernas äldsta kristna kyrkobyggnader, som också övertogo namnet B. Den fornkristna basilikan utgjordes av ett långhus, indelat i 3 eller 5 skepp, av vilka det mellersta var högst och hade fönster ovanför sidoskeppens takhöjd. Vid ingångsidan fanns ofta en förhall (*narthex*), stundom även en arkadomgiven förgård (*atrium*); vid



Romersk basilika: Konstantinbasilikan i Rom.

andra kortsidan anslöt sig absiden, framför vilken huvudaltaret hade sin plats, direkt till mittskeppet; stundom låg dock ett tvärskepp mellan absid och långhus. Vanligen förekom öppen takstol. Till de ännu kvarstående fornkristna basilikorna höra *S. Paolo fuori le mura* (se ill. till Rom) m. fl. i Rom, *S. Apollinare in Classe* och *S. Apollinare nuovo* i Ravenna (se ill. till d. o. och Byggnadskonst). — Basilikatypen fortlever även i medeltida och senare kyrkobyggnader. Den medeltida basilikan skiljer sig från den fornkristna framför allt genom att absiden ansluter sig icke direkt till långhuset eller tvärskeppet utan till ett smalare kor. Genom det förhöjda mittskeppet skiljer sig basilikan från *hallkyrkan* (se d. o.). Se vidare Byggnadskonst.

Basiliscus, ett släkte insektätande leguaner från tropiska Amerika. Ryggen och en del av den långa stjärten bära en av taggar stödd hudkam, och på bakhuvudet sitter en hög, toppig hudflik. Jfr Basilisk.

Basilisk (av grek. *basili'skos*, kunglig), i gammal folktro ett mäktigt och fasaväckande odjur med ormliknande kropp, näbb och klor och bärande på huvudet en krona. Jfr Basiliscus.

Basipetal, se Akropetal.

Basis cranii, lat., skallbasen, den del av kraniet, som bildar botten i hjärnkaviteten. — Basisfraktur, brott på skallbasen.

Basisiskt salt, se Salter.

Basjiker, ett turkisk-tartariskt folk i s. Ural, Ryssland, dels bofast, dels nomadiserande. B. äro muhammedaner. Deras antal uppgår till över 1 mill.

Baskemölla, flakläge i Glad-

sax' skn, Kristianst. l., strax n. om Simrishamn.

Basker, folkstam, som anses utgöra en kvarleva av de forna ibererna, troligen med inblandning av keltiskt blod. B., som nu torde uppgå till $\frac{1}{2}$ mill. (varav c:a 400,000 i Spanien), bebo delar av Navarra, Kantabriska bergen och v. Pyrenéernas båda sluttningar. Det franska området utgöres av smärre delar av dep. Basses-Pyrénées; spanska området omfattar Biscaya, Alava och Guipuzcoa, vilka tillsammans gå under benämningen Baskiska provinserna. — B. äro av medellängd, rätt kraftigt byggda och ha ljusare hår- och hudfärg än spanjorer och fransmän. De tala ett egendomligt språk, som ej synes besläktat med något annat känt språk. De fasthålla vid gamla sedvänjor och bruk och bära sina gamla folkdräkter. Huvudnäringar äro fiske, åkerbruk och boskapsskötsel. — *Historia*. Under antiken kallades B. *vasconer*. 778 tillfogade de Karl den store ett kännbart nederlag vid Roncesvalles, vilket sedermera besjungs i Chanson de Roland. På 800-t. bildades i baskiska bergstrakterna konungariket Navarra, vars södra del 1512 införlivades med Spanien, och vars norra del 1620 kom till Frankrike. De baskiska provin-

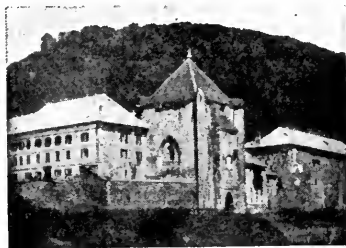

Klosterhärbarget i Roncesvalles.

serna tillerkändes sedan av de franska och spanska konungarna en vidsträckt självstyrelse (*fue-ros*), och de hade egna lantdaggar. Dessa upphävdes av fransmännen 1789 och inskränktes i Spanien flera gånger under 1800-t., vilket blev en av anledningarna till B:s deltagande i Carlistkrigen (se d. o.). 1876 förlorade de sin skatte- och värnpliktsfrihet men tillerkändes en viss lokal självstyrelse.

Ba'skiska provinserna, se **B a s k e r**.

Bas-klav, se **K l a v**.

Baslinje, den huvudlinje, varifrån de övriga mätninglinjerna, i regel vinkelrätt mot huvudlinjen, utsätts, när ett område skall uppmätas.

Basmätning, se **G e o d e s i**.

Basoche [baså'sj], **L a B.**, franskt skrå, bildat i början av 1300-t. av unga advokatskrivare i Paris. De uppförde tre gånger om året i justitiepalatset farser och moraliteter (en skildring härav finnes i **V. Hugos** *Notre Dame*), bland dem *Advokaten Pathelin* (1400-t.). **B.** upplöstes 1789.

Basra, **B a ' s s o r a**, stad i s. Mesopotamien vid Sjatt al-Arab. Viktig hamn. Järnvägsförbindelse med Bagdad sedan jan. 1920. 30,000 inv.

Bas-Rhin, se **R h i n**.

Bas-röst, se **B a s**.

Bassa'no, stad i Venezia, Italien, vid floden Brenta. Handel med vin, oliver och silke. Tillverkning av majolikavaror. 17,000 inv.

Bassa'no kallas en rad målare ur familjen **d a P o n t e**, som voro bosatta i den venetianska landsortsstaden **B.** — **1. Giacomo (Jacopo) da Ponte**, kallad **B.**, f. omkr. 1510, d. 1592,



Den barmhartige samariten. Målning av Giacomo Bassano.

huvudsakligen verksam i **B.**, där han var ledare för en målarverkstad, i vilken hans söner arbetade och vars alster väl i regel signerades med hans namn. Bland verkstadens arbeten märkas särskilt religiösa framställningar, där landskaps- och genremotiven ofta dominerar på huvudmotivets bekostnad. — **2. Leandro da Ponte**, kallad **B.**, f. 1557, d. 1622, son till **B. 1** och utbildad i hans verkstad, från 1592 bosatt i Venedig. Av samma skäl som gälla för fadern har endast ett ringa antal målningar (därav en signerad i Nationalmuseum i Stockholm) med bestämdhet kunnat tillskrivas honom. Dessa visa honom framför allt som en framstående porträttmålare.

Bassein [base'jn], stad i Burma, britt. Indien, vid en av Irawadis mynningsarmar. Viktig handelsplats med stor risexport. 40,000 inv.

Ba'ssermann, **E r n s t**, f. 1854, d. 1917, tysk politiker, från 1905 det nationalliberala partiets ledare i tyska riksdagen.

Basses-Alpes [bass alp], departement i s.ö. Frankrike. 90,000 inv. mot 105,000 1911. Huvudstad Digne.

Basses-Pyrénées [bass pi-rene'], departement i s.v. Frankrike. 400,000 inv. mot 430,000 1911. Huvudstad Pau.

Bassetthorn. 1. Ett blåsinstrument av klarinettkaraktär med stort omfång, uppfunnet 1770 och använt bl. a. av Mozart. — 2. Ett rörregister i orgel.

v. Ba'ssewitz, Henning Friedrich, f. 1680, d. 1749, holsteinsk diplomat, 1723—26 livligt verksam i Stockholm i de holsteinska partiintressenas tjänst.

Ba'ssiafett, se Butyrospermum och Illipe.

de Bassompierre [bassån-piä'rr], François, f. 1579, d. 1646, fransk marskalk. B., som deltagit i kampen mot hugenotterna, ådrog sig Richelieus mistänksamhet och satt 1631—42 inspärrad i Bastiljen. Under denna tid skrev han memoarer, som äro värdefulla bidrag till karaktärstiken av hans tids Frankrike.

Basso-narok, Svarta sjön, se Rudolf-sjön.

Ba'ssora, se Basra.

Ba'ssoragummi, se Gummi.

Ba'sso rilie'vo, ital., låg relief.

Bassori'n, se Gummi.

Bass' sund, sundet mellan Australkontinenten och Tasmanien. B. är 225 km. brett och uppfyllt av öar och korallrev.

Bassäng, vattenbehållare, bäcken, t. ex. sim- och hamnbassäng. — *Geol.* Landområde av flack skålförm, som bildas på grund av bergarternas stupning mot en och samma punkt.

Bast, det av trädgårdsmästare vanligast begagnade bindmaterial. Bäst är raffiabasten,

som fås av palmen *Ra'phia Ru'ffia* på Madagaskar. En god B. kan man själv bereda av lind genom att på våren avsåga grenar och stammar i lämpliga längder samt förvara dessa 6—7 veckor i vatten, varefter barken med lätthet kan avskalats och basten tillvaratagas. Jfr Bastceller.

Bast, Anton, f. 1867, dansk frikyrkopräst, metodist-episkopalkyrkans biskop över Norden sedan 1920. B. är även initiativtagare till och ledare av Centralmissionen, metodisternas omfattande sociala hjälpsamhet i Danmark.

Ba'sta, sp. och ital. interjektion, nog.

Basta'nt (av ital. *basta're*, vara tillräcklig), kraftig, hållbar.

Basta'rd (i bot. vanl. hybrid) kallas avkomman av två olika arter eller varieteter. I regel kunna endast närbesläktade organismer bilda B. Dylika uppstå dock ej alltid ens mellan närstående former, t. ex. icke mellan äpple- och päronträd. B. giva i regel avkomma vid parning med endera av stamformen men äro oftast sterila vid parning sinsemellan. I naturen förekomma ofta B. såväl mellan närstående djurformer, t. ex. orre och tjäder, lax och forell, karp och ruda, som mellan ett stort antal växtarter. I allmänhet företagas dock korsningar genom människans ingripande i avsikt att skaffa nya former med föräldrarnas egenskaper. Ett välkänt exempel härpå torde vara B. mellan häst och åsna, som kallas mula, om modern är häst, i andra fallet mulåsna. — I den moderna ärfthighetsforskningen har begreppet B. fått en mycket vidare definition. Där förstås med bastard avkomman ej blott av skilda arter och varie-

teter utan även av sådana former, som, ehuru de enligt äldre uppfattning räknas till samma art, likväl genom olika genotypiska anlag skilja sig från varandra. — De regler, efter vilka B. utbildas, undersöktes först av Gregor Mendel på 1860-t. Se Mendelism och Ärftlighetslära.

Basta'rdbruk, se Kalkcementbruk.

Basta'rdceder, se Chukrasia.

Basta'rdnäktergal, *Hippola'is hippola'is*, en i större delen av Europa — i vårt land i Götaland — allmänt förekommande tätting av fam. Sångare. Näbben är vid basen platt och bred, omedelbart framför näsborrarna mer bred än hög, näbbkanterna äro ej inböjda; pannan är något höjd över näbben, stjärten är tvär. Ryggen har en olivgrön l. gulgrå färgton, undersidan är gul; över ögat finns ett gult streck. Längden uppgår till 14—15 cm. Ägg 5, rosenröda, svartfläckiga. B. lever i buskrik löv- och blandskog och är känd som en god sångare. Fridlyst.

Basta'rdsvärmare, *Anthroceri'dae*, en familj fjärilar med mer l. mindre spolförmiga antenner och långa, smala framvingar. Dessa senare äro hos släktet *Anthroce'ra* blå- l. grönglänsande svarta med röda l. gula fläckar l. streck.

Basta'rner, den första germanstam, som kom i beröring med den antika världen. Från Karpaterna trängde B. mot Donaus mynning omkr. 200 f. Kr. och sammansmälte småningsom med där befintliga goter.

Bastborre, se Barkborrar.

Bastceller äro långsträckta växtceller med kraftigt förtjoc-

kade väggar, vanligen bildade av cellulosa men stundom förvedade. B. fungera såsom elastisk stödjevävnad och äro oftast ordnade i strängar eller bilda skikt i växtdelarnas periferia delar eller omkring kärllsträngarnas silrörddelar. Dessa senare sägas därför bilda den s. k. bastzonen. I allmänhet uppgår cellernas längd till 1—2 mm., men hos t. ex. brännässlan ha B. av upp till 77 mm. längd uppmäts. Cellkaviteterna äro tomma, och cellerna alltså döda. Bastvävnaden hos t. ex. lin och hampa användes som spånadsmaterial, hos lind och *Ra'phia*-palmen som bast (se d. o.).

Basti'a, befast hamnstad på ö. kusten av Korsika, öns forna huvudstad. B. är Korsikas förnämsta handelsstad med god hamn. Sardell- och korallfiske. 30,000 inv.

Bastien-Lepage [bastiä'ŋ læpa'j], Jules, f. 1848, d. 1884, fransk målare, slog igenom vid mitten av 1870-t. med realistiska motiv från det franska lantlivet. För de svenskar, som på 1880-t. studerade i Paris, fick hans konst, som representerar en mera moderat riktning av friluftsmåleriet, en viss betydelse.

Basti'lj (fr. *bastille*), i allm. borg med bastioner; egennamn för ett kastell i Paris, byggt på 1300-t. till skydd mot engelsmännen men snart begagnat som



Citadellet i Bastia.

fängelse. Under Ludvig XIV:s och XV:s tid blev B. i folkets ögon symbolen för den kungliga despotismen, då där utom förbrytare insattes för regeringen missagliga personer. 14 juli 1789 stormades B. av massan och nedrevs följande dag. På dess grund restes 1840 Julikolonnen. Sedan 1880 firas 14 juli ("Bastiljdagen") som Frankrikes nationaldag.

Bastio'n (ital. *bastio'ne*, av *basti'a*, eg. pålverk), framspringande, inåt öppen del av en fästningsvall med ändamål att förbättra försvararens möjligheter

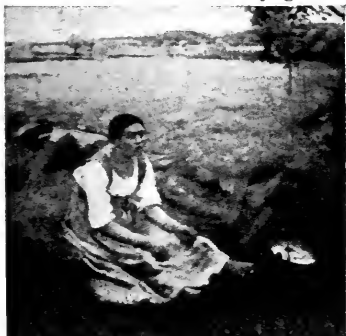

Höet. Målning av J. Bastien-Lepage.

att åstadkomma korsande eld över anfallsfältet. Den del av huvudvallen, som förenar två B., benämnes kurtin. Bastions-systemet började tillämpas vid fästningsbyggnader under 1500-t. och användes över hela Europa ända in på 1800-t., då det ersattes av systemet med detacherade fort.

Baston, se **Ackord** sp. 52.

Bastona'd (sp. *bastona'da*, käpprapp), avbasning, prygel.

Bastparenky'm, se **Ledningsvävnad**.

Bastu eller **badstuga**, dels en för norra och östra Europa karaktäristisk badform, som re-

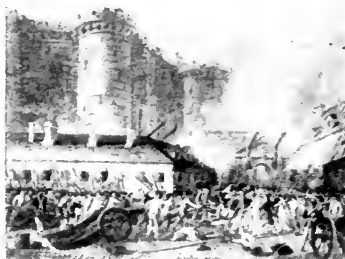

Bastiljens stormning. Samtida målning.

dan under forntiden omtalas i vårt land, dels lokalen, i vilken badet försiggår. I sin ursprungliga form, sådant det ännu är i bruk snart sagt överallt i nordligaste delen av vårt land, försiggår detta bad i en grovt timrad stuga utan fönster, utmed ena långväggen försedd med över varandra uppförda bänkar, s. k. lavar. Vid ena kortväggen eller i ett hörn finns ugnen, murad av stora gråstensblock. Denna upphettas först genom vedeldning; sedan elden nedbrunnit, placera sig de badande på lavarna, varefter man genom att slå vatten på de heta stenarna åstadkommer, att stugan fylls av het vattenånga. Till bastubadet hör rätteligen piskning med uppmjukade björklövskvistar och efterföljande avkylning i snön eller efter årstiden i öppet vatten. I moderna badanstalter ingår B. i



Finsk bastu.

något modifierad form, i det uppvärmningen sker med ånga från någon ånggenerator.

Bastuträsk, järnvägsstation inom Norsjö socken, Västerb. l., vid stambanan genom övre Norrland. Därifrån utgår statsbanan B.—Skellefteå stad—Kallholmen, öppnad 1912.

Basun. 1. Bleckblåsinstrument, allt efter omfånget kallat tenor-, alt-, diskant- eller basbasun, i vilka tonhöjden regleras genom utdrag, dragbasun, eller (mera sällan) ventiler. — 2. Den största tungstämman i en orgel.

Basutoland, brittisk kronkoloni (sedan 1884) i Syd-Afrika mellan Kapkolonien, Natal och Oranjefristaten, ca 30,000 kvkm. B. är en högplatå med en medelhöjd av 2,000 m., med sunt klimat och ypperliga betesmarker för boskap och hästar. Åkerbruket ger goda skördar av vete m. m. Förekomster av järn, kol och koppar. Huvudstaden, Maseru, har järnvägsförbindelse med Bloemfontein—Natal-linjen. Befolkningen, som uppgår till 400,000, utgöres av basuto, en till östbechuanerna bland bantu-folken hörande stam. De höra till Afrikas kraftigaste och i civilisation längst komna folkslag.

Bata, se Batak.

Bataille [bata'j], Henry, f. 1872, d. 1922, fransk skald och dramatiker; bland hans arbeten må nämnas diktsamlingen *Le beau voyage* (1904) och de framgångsrika skådespelen *Maman Colibri* (s. å., uppf. i Sthlm 1906), *La vierge folle* (1910; Fåvitska jungfrun, uppf. 1911), *Les flambeaux* (1912), *La marche nuptiale* (1905; Bröllopsmarschen, uppf. 1918), *La lépreuse* och *Poliche* (uppf. i Sthlm av franska



Henry Bataille.

sällskap 1919 och 1921), *La tendresse* (1920).

Batak, batak, batak, batak, urbefolkning på Sumatra, uppblandad med malajisk ras. De odla ris och idka boskapskötsel samt äro skickliga kruk-makare och vävare. Batakspråket tillhör den malajo-javanska gruppen av malajiska språk. Religionen är animistisk. B. beräknas uppgå till 150,000 pers.

Batalj (fr. *bataille*), fältslag.

Bataljon. 1. Infanteriregementets högsta underenhet. Samman-sättes hos oss av fyra infanteri-kompanier, i efter världskriget reorganiserade arméer vanligen av tre infanteri- och ett kulsprute-kompani jämte en avdelning infanterikanoner eller mindre granatkastare. Krigsstyrka 700—1,000 man. — 2. Se Kägelspel.

Bata'ter, se Ipomoea.

Bata'ver, germanfolk på bataviska ön (landet mellan Waal och Rhen) och trakten där omkring. B. blevo på Augustus' tid romarnas bundsförvanter och gjorde god tjänst både som sjö-män och ryttare. De samman-smälte på 400-t. med frankerna.

Bata'via. 1. Huvudstad i nederl. Ostindien, Javas främsta stad, belägen på öns n.v. kust vid



Hôtel des Indes, Weltevreden, Batavia.

myntningen av en liten flod. B. är viktig hamnstad med stora hamnanläggningar vid Tandjoeng Priok, som genom järnväg och kanal är förbunden med B., samt nederl. Ostindiens förnämsta handelsstad. Export av kaffe, ris, sago, socker, te, tobak, timmer m. m. B., som grundades 1610, består av den gamla staden med affärs- och infödingskvarteren samt den högre liggande, nyare stadsdelen, Weltevreden, som är säte för de offentliga byggnaderna och européernas bostadskvarter. 235,000 inv., varav 24,000 européer. — 2. Lat. namn på Holland, jfr *Bataver*.

Bataviska republiken, den efter mönster av franska direktorialförfattningen ombildade Nederländska republiken 1795—1806.

Bates [bejts], *Henry Walter*, f. 1825, d. 1892, engelsk naturforskare; mest känd som författare till en av de bästa existerande reseskildringar, *The*



De romerska baden i Bath.

Naturalist on the River Amazonas (1863; *Naturforskaren på Amazonfloden*, 1872).

Bateson [bejtsn], *William*, f. 1861, britt. ärftlighetsforskare, sedan 1910 chef för John Innes Horticultural Institution, Surrey. Se *Ärftlighetslära*.

Bath, stad i grevskapet Somerset, England, vid floden Avon. Badort med varma mineralkällor, kända redan under romartiden. Ruiner av praktfulla badhus från denna tid, vilka man sökt tillgodogöra sig i moderna badan-



Stefan IV Bathori. Kopparstick av Jost Amman.

stalter. B. är dessutom känd för sina många vackra byggnader, bland vilka märkes en gotisk katedral från 1500-t. 70,000 inv.

Ba'thori, adlig, senare furstlig släkt i Siebenbürgen, vars medlemmar utmärkte sig i kampen mot turkarna. *Stefan IV B.*, f. 1533, d. 1586, blev 1571 vald till furste av Siebenbürgen och 1575 på grund av gifte med *Anna Jagellonica* (*Johan III:s* av Sverige svägerska) till konung av

Polen, där han förbättrade rättskipningen och skyddade protestanterna mot jesuiterna men förvägs försökte införa ett starkt, ärftligt kungadöme. Hans son **Gábor**, ättens siste, förde en grym och usel regering i Siebenbürgen 1608—13; störtades av sin fältherre Gábor Bethlen.

Bathurst [bä'th-öst]. 1. Huvudstad i britt. kolonien Gambia, Afrika. Hamnstad. 8,000 inv. — 2. Stad i Nya Syd-Wales, Australien, i ett stort guld- och åkerbruksdistrikt. 9,000 inv.

Bathy'bius (grek. *baty's*, djup, och *bi'os*, liv), en slemmig massa, som erhållits i prov från botten av djuphavet. Den ansågs förr bestå av levande substans och troddes ha stor utbredning på oceanbotten. Man har sedermera konstaterat den vara död samt uttalat förmodan, att den blott är en konstprodukt, uppkommen vid konservering av proven.

Bathye'rgus, se **Mullvads-råttor**.

Bati'k, **batti'k**, från nederl. Indien härstammande metod för färgning av mönstrade bomullstyger. Tyget täckes med hjälp av en smalhalsad flaska, "janting", med vax, varvid de delar, som skola färgas, utsparas; doppas



Javanska kvinnor vid batikarbete.

sedan successivt i olika färgbad; mellan varje doppning övertäckas nya partier med vax. Efter slutad färgning avlägsnas vaxet med kokande vatten. **B.** användes numera i Europa även för siden och sammetsvävnader.

Bati'st, tvåskaftad vävnad, ursprungligen av handspunnet lin, så fint och skört, att tillverkningen före kännedomen om moderna klistringsmetoder försiggick i fuktiga källare. De finaste sorterna kallades kammarduk, *cambric* eller *cambrai* och kommo från Lille, Valenciennes, Cambrai m. fl. städer i n. Frankrike och från Brabant. Landsflyktiga franska protestanter anlade 1753 ett kammarduksväveri i Vadstena. Jämnare men mindre hållbar än äkta är den moderna bomullsbatisten.

Batna, stad i Algeriet. 1,050 m. ö. h. Handelscentrum och militärstation. 6,000 inv.

v. Batocki [batå'tski], Adolf, f. 1868, tysk ämbetsman, organiserade som livsmedelsminister 1916—17 den tyska krigsransoreringen å livsmedel och var en tid 1921 rikskommissarie för återuppbyggnadsarbetet efter kriget.

Batoli'ter (av grek. *ba'tos*, djup, och *li'tos*, sten), av djupbergarter, t. ex. granit l. gabbro, bildade massiv, som intränga i l. genombryta andra bergarter. Till skillnad från lakkoliter få **B.** nedåt allt större dimensioner.

Batome'ter, se **Lodning**.

Bato'ng (fr. *bâton*), käpp. — **Polisbatong**, stav av gummi, som ingår i poliskonstaplars beväpning.

Bato'ni, **Pompeo**, f. 1708, d. 1787, italiensk målare, utförde huvudsakligen altartavlor och religiösa genrebilder. Han var en av de första 1700-talskonstnärer;

som sökte återknyta konstens förbindelse med antiken. Hans mest bekanta målning är *Den botgörande Magdalena* i Dresden.

Baton Rouge [batä'ŋ roʃ], huvudstad i Louisiana, För. Stat., vid Mississippi-floden. God hamn. Handel med socker, bomull och timmer. Sockerraffinaderier, tegelfabriker. Universitet. 22,000 inv.

Batra'chia l. *batra'chier*, se *Groddjur*.

Batra'chus, se *Paddfiskar*.

Batse'ba, Urias hustru, som David tog till hustru, sedan han låtit döda hennes man. Hon var moder till Salomo (2 Sam. 11—12).

Batta, *battak*, se *Batak*.
al-Battani (latiniserat *Albatgnius*), d. 929, arabernas störste astronom, bestämde elementen för solbanan och precessionen.

Ba'ttenberg, tysk-engelsk furstesläkt, härstammande från prins Alexander av Hessen, f. 1823, d. 1888, vilkens morgantiska gemål, Julie v. Hauke, och barn fingo furstlig värdighet och namnet *B.* Sönerna *Louis Alexander*, f. 1854, d. 1921, och *Henry*, f. 1858, d. 1896, gingo i engelsk tjänst efter giftermål, den förre med drottning Viktorias dotterdotter, *Viktoria av Hessen*, den senare med hennes dotter *Beatrice*. Släktens engelska medlemmar översatte 1917 sitt tyska namn till engelska och kallade sig *Mountbatten*. En dotter till *Henry* är gift med *Alfons XIII* av Spanien (se *Alfons*). En bror till *Louis* och *Henry* var furst *Alexander av Bulgarien* (se *Alexander*).

Battens [bätns], eng., klenare plank av 2—2½ tums tjocklek.

Batteri (av ital. *batteria*, av lat. *battere*, slå). *Mil.* Artilleriets



Batseba mottager Davids brev. Målning av Rubens.

taktiska enhet; består i Sverige av vanligen fyra (vid de grövsta kalibrarna två) pjäser samt olika antal ammunitions-, pack- och redskapsvagnar m. m. jämte tillhörande personal, hästar och utredning. — Även permanent befästning, huvudsakligen avsedd för uppställning av artilleripjäser — fältbefästning avsedd för ett batteri benämnes *batterivärn*. — *B.* är även benämning på kanonraderna på ett av däckena å ett krigsfartyg av äldre typ. — *Fys.* Samling likartade och med varandra förenade fysikaliska apparater (t. ex. elektriska element).

Batthyányi [bá'tianji], ungersk magnatsläkt. 1. *Ludwig B.*, f. 1809, d. 1849, greve, en av ledarna för den i 1848 års revolution utmynnande frihetsrörelsen; blev trots sin förmedlande hållning dömd till döden. — 2. *Kasimir B.*, f. 1807, d.



Charles Baudelaire. Etsning av de Roy. 1854, deltog likaledes i ungerska revolutionen 1848 och var 1849 en kort tid utrikesminister. Efterlämnade betydelsefulla politiska memoarer. — 3. Theodor B., f. 1859, urspr. sjöofficer, invaldes 1892 i parlamentet och anslöt sig till det radikala oppositionspartiet. Vid revolutionen 1918 utrikesminister i Karolyis ministär.

Battik, se **Batik**.

Battisti'ni, **Mattia**, f. 1853, italiensk operasångare, världsberömt genom otaliga grammofonplattor, som han sjungit in. B. har en präktig barytonstämma, som tack vare en mästertlig teknik tillåter honom ännu vid hög ålder företaga konsertturnéer i olika länder. B. fångslar dessutom genom ett dramatiskt föredrag och en musikalisk frasering, präglade av intelligens och förfining.

Batu, se **Gyllene horden**.

Batu'gol, grafitgruva v. om Irkutsk, Sibirien. En av jordens största kända grafitförekomster; försåg före världskriget firman Faber i Nürnberg med större

delen av materialet till dess blyertstillverkning.

Batu'm, stad i rep. Georgien vid s.ö. ändan av Svarta havet. God hamn. Järnvägsförbindelse med Baku. 45,000 inv.

Baudelaire [bådlä'r], Charles Pierre, f. 1821, d. 1867, fransk diktare. B. är bekant som det första stora namnet i den litterära riktning, som blivit kallad *la décadence*. Hans viktigaste verk är den 1857 utgivna diktsamlingen *Les fleurs du mal* (Det ondas blommor), vilken åtalades som osedlig. Denna samling följdes av bl. a. *Petites poèmes en prose* och *Les paradis artificiels, opium et haschisch*. 1852—65 utgav han några band översättningar från Edgar Allan Poe. Som stilist hör B. till den franska litteraturens främsta konstnärer; hans inflytande på senare diktare, främst dekadenterna vid 1800-t:s slut, har varit mycket betydande. Ett urval av B:s dikter finnes i sv. övers. av A. Cedererentz (Helsingfors 1920).

Bau'ditz, **Sophus Gustav**, f. 1850, d. 1915, dansk författare, i det borgerliga livet lärare; vann fr. o. m. mitten av 1880-t. vidsträckt popularitet genom berättelser, noveller och romaner med motiv från det danska landsortslivet, fyllda av humor och en ljus syn på livet samt skrivna med en naiv och frisk berättarförmåga. Bland hans böcker märkas *Historier fra Skovridergaarden* (1889), *Kröniker fra Garnisonsbyen* (1892), *Absalons Brönd* (1901), *Den gamle Kro* (1912).

Baudry [bådri'], Paul Jacques Aimé, f. 1828, d. 1886, fransk målare. Fick Rom-priset 1850. Utom porträtt utförde han kompositioner för Parisoperans foyer och en (på grund av hans



Dagens timmar. Detalj av målning av Paul Baudry.

död ofullbordad) framställning av Jeanne d'Arcs liv för Panteon i Paris. Som dekorationskonstnär hör han till 1800-t:s högst uppskattade mästare.

Bau'er. 1. **Bruno B.**, f. 1809, d. 1882, tysk bibelkritiker, som riktade skarpt angrepp mot den traditionella uppfattningen av evangeliernas tillkomst, fråntogs rätt att föreläsa vid universitetet i Bonn och ägnade sig åt ett omfattande skriftställer. — 2. **Max B.**, f. 1869, tysk överste, avdelningschef i tyska stora högkvarteret, en av Ludendorffs närmaste förtroendemän. Har efter världskriget i ett par broschyrer försvarat högkvarterets åtgärder och spelat en framträdande roll i de monarkistiska intrigerna. — 3. **Gustav Adolf B.**, f. 1870, tysk socialistisk politiker. 1918 arbetsminister, juni 1919 rikskansler i den regering, som tog ansvaret för Versaillesfredens undertecknande; avgick kort efter Kapp-kuppen (se **Kapp**) mars 1920. Blev då riksskatte- minister i Müllers ministär och

intog samma post i kabinettet Wirth 1921. — 4. **Otto B.**, f. 1881, österrikisk politiker, utrikesminister efter revolutionen 1918 och våren 1919, men avgick i juli, sedan han förgäves sökt driva Italien till eftergifter i fråga om Syd-Tyrolens avträdan- de. En av socialdemokraternas främste ledare i nationalrådet, har B. ivrat för Österrikes införlivande i Tyska riket.

Bauer [bå'ø], **Harold**, f. 1873, brittisk pianist, som företagit vidsträckt konsertresor, flera gånger till Sverige, och vunnit erkännande, särskilt som tolkare av klassisk musik.

Bau'er. 1. **Fritz Jakob B.**, f. 1864, generalfältläkare och chef för arméförvaltningens sjukvårdsstyrelse sedan 1917. Överkirurg och direktör för Malmö allmänna sjukhus 1906. B. var 1913 under Balkankrigen ledare för en svensk ambulans till Serbien och 1915 chef för svenska krigssjukhuset i Wien. Känd ss. framstående organisatör, har han genomfört en vittgående om- danning av arméns sjukvårdsväsen- de. — 2. **John Albert B.**, f. 1882, d. 1918, konstnär. B:s viktigaste arbeten äro de sago- illustrationer, som han under en

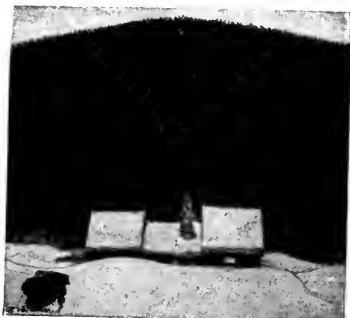

Sagotekning ur Bland tomtar och troll av John Bauer.

följd av år utförde i akvarell och teckning. Avsedda för reproduktion, uppvisa de en dekorativt förenklad stil, som ger ett starkt uttryck åt sagans poetiska grundton.

Bauhin [bää'ij], Kaspar, f. 1560, d. 1624, schweizisk naturforskare. — Bauhin'ska klaffen (lat. *va'lvula Bauhi'ni*), ett starkt framspringande slemhinneveck vid övergången mellan tunn- och grovtarmen.

Bauhinia, växtsläkte (fam. *Legumino'sae*), till vilket räknas ca 200 arter tropiska buskar och lianer. Ur fröna av *B. tomento'sa* pressas en fet olja. Av *B. acumi'na'ta* erhålles ett gott virke, berg-ebenholt's. S. k. semgummi kommer från *B. race'mo'sa*, en ostindisk art, vars bast användes till tågverk.

Baumann-Jerichau, se Jerichau.

Baumé [båme'], Antoine, f. 1728, d. 1804, fransk kemist, uppfinnare av en areometer, graderad så, att nollpunkten angiver specifika vikten av rent



Bauhinia.

vatten och gradtalet 10 av en 10 % koksaltlösning. Ännu i dag räknas stundom t. ex. svavelsyrans koncentration i grader *Baumé*.

Baur. 1. Ferdinand Christian B., f. 1792, d. 1860, tysk teolog. B. var den förste, som med energi och i stor stil anlade utvecklingssynpunkten på kyrko- och dogmhistorien. Detta sker hos honom med hjälp av det Hegelska schemat: tes, antites och syntes. Framför allt sysslade han med urkristendomens historia. Denna får enligt B. sin prägel av spänningen mellan en judekristen, lagiskt bunden och en paulinsk, universell riktning, en motsättning, vilken slutligen övervinnes i den kompromiss, som utgöres av den begynnande katolska kyrkan. B:s konstruktion är i detaljerna övergiven men har på ett märkbart sätt befruktat den följande forskningen. — 2. Erwin B., f. 1875, tysk ärtflichetsforskare, professor i Berlin 1914, känd genom sina bastardanalyser på lejongap, även inflytelserik genom sin *Einführung in die experimentelle Vererbungslehre* (1911).

Bautasten, en ohuggen minnessten över en död, utan inskrift. B. restes huvudsakligen under senare delen av järnåldern i olika trakter av Skandinavien, än på gravhögar, än utan förbindelse med andra minnesmärken.

Bau'tzen, stad i Sachsen, vid floden Spree. Livlig industristad med textil-, pappers- och cigarrfabriker, järngjuterier m. m. 35,000 inv.

Bauxit l. *beauxit* [båsi't], en lera, tjänande som utgångsmaterial för aluminiumfabrikation på elektrisk väg (se Aluminium). Är till färgen röd,

gul eller vit. Innehåller förutom aluminiumhydroxid även järnoxid, kiselsyra m. fl. föroreningar. Lerjordshalten håller sig mellan 50 och 60 %. Förekommer vid Baux (Frankrike), på Irland och i stora fyndigheter i Arkansas och Alleghanybergen i För. Stat. Tekniskt användbar B. skall hålla så litet järn och kiselsyra som möjligt. Före användningen till aluminiumframställning kokas B. med stark natronlut, efter vars avsvälning i det närmaste ren lerjord utfaller. Efter glödning går denna till aluminiumugnarerna.

Bava'ria, det latinska namnet på Bayern.

Bawean, ö i nederl. Ostindien, n. om Java i Javasjön. Varma källor. Producerar ris och indigo. Tätt befolkad. 35,000 inv.

Bawerk, B ö h m v., se B ö h m v. B a w e r k.

Bay [bej], eng., bukt, vik.

Bayard [baja'r], Pierre du Terrail, seigneur de B., "rid-daren utan fruktan och tadel", f. omkr. 1476, d. 1524, fransk adelsman. B. dubbades till riddare efter slaget vid Fornuovo 1494, deltog med största tapperhet i Karl VIII:s och Frans I:s fälttåg. B. såsom den värdigaste fick slå Frans till riddare 1515. B. är en av de ädlaste representerarna för riddarväsendet.

Bayard [bä'ød], Thomas Francis, f. 1828, d. 1898, amerikansk politiker, flera gånger demokratisk presidentkandidat, 1885—89 Clevelands utrikesminister, 1893—97 ambassadör i London, där han blev mycket populär för sina stora engelska sympatier.

Bay City [bej si'tti], stad i Michigan, För. Stat., vid floden Saginaw. Kolgruvor, skepps-

byggeri, kvarnar samt export av salt fisk. 48,000 inv.

Bayern, B a j e r n, före 1918 konungarrike, nu republik, Tysklands andra stat såväl till storlek som folkmängd, består av två geografiskt skilda delar. Den större, egentliga B., gränsar i n. till Preussen, Thüringen och Sachsen, i ö. och s. till Tjecko-Slovakiet och Österrike samt i v. till Württemberg, Baden och Hessen. Den mindre, Rhen-Pfalz eller Palatinatet, belägen v. om Rhen, ligger mellan Preussen, Hessen, Baden och Frankrike. V. delen härav (437 kvkm.) ingår i det genom Versaillesfreden från Tyskland avskilda Saarområdet (se d. o.). Sammanlagda arealen är 76,000 kvkm. Geografiskt kan det egentliga B. uppdelas i Syd- och Nord-Bayern med Donau, vilken går tvärsigenom landet, som gränslinje. Syd-Bayern uppfylles i s. av de n. alpmassiven, i v. av Algau-Alperna, i ö. av Bayerska kalkalperna och Salzburg-Alperna; n. härom vidtar schwabisk-bayerska höglandet, som sluttar ned mot Donau. Floderna inom Syd-Bayern rinna mot n. eller n.v. och avflyta genom Donau mot ö. De förnämsta bifloderna äro Iller, gränslod i v., Lech och Isar samt Inn med högerbifloden Salzach, de sistnämnda floderna bildande gräns i ö. Nord-Bayern uppfylles i ö. av Böhmerwald, Bayrischer Wald, Fichtelgebirge och Frankenwald. De förnämsta floderna äro här Donau-bifloderna Regen, som rinner mot v. mellan Böhmerwald och Bayrischer Wald, samt Naab, som rinner mot s. från Fichtelgebirge. Frankiska Jura genomdrager i en båge mot s.ö. det mellersta Nord-Bayern



GEN. STAB. LIT. ANST.

och bildar gräns mot Mains flodområde, vars vatten föres till Rhen. I n.v. mellan Steigerwald, Hassberge och Spessart och Hohe Rhöns bergmassiv äger B. ett slättområde, där Main skurit ned sitt vindlande lopp. Rhen-Pfalz genomdrages av Vogesernas fortsättning, det låga, skogiga Hart. Förnämsta floden är gränsloden Rhen. — *Näringar.* Huvudnäring är åkerbruket, som särskilt kring Donau och vid Rhen lämnar goda skördar. Av stor betydelse är humleodlingen och därmed sammanhängande stor bryggeriindustri (München,

Nürnberg, Erlangen och Kulmbach). Tobak odlas i Rhen-Pfalz, ävenså vin. Boskapskötsel. En fjärdedel av B. täckes av skogar. Bergsbruket är obetydligt. B:s huvudstad är München; dessutom äger landet ytterligare tvenne storstäder: Nürnberg och Augsburg. Dess järnvägsnät är tätt; likaså är flodtrafiken livlig. Genom Ludwigskanalen äro Rhens och Donaus flodområden förenade. B. äger en betydande flodhamnstad i Ludwigshafen vid Rhen. Av befolkningen, som uppgår till 7,1 mill., äro 70 % katoliker. — B. indelas *administra-*

tivt i 8 kretsar, Ober-, Nieder-Bayern, Ober-Pfalz, Ober-, Mittel- och Unter-Franken, Schwaben samt det för sig belägna Rhen-Pfalz. — B:s nu gällande *författning* antogs 14 aug. 1919. Statsmyndigheten ligger hos lantdagen, som består av en kammar, vald enligt proportionellt system för 4 år av manliga och kvinnliga medborgare, som äro över 20 år. För valbarhet fordras 25 års ålder. Den högsta verkställande makten handhaves av ministären. — *Historia*. B. beboddes under äldsta kända tider av keltiska stammar och erövrades 15 f. Kr. av romarna, som införlivade det med provinsen Raetia. Så småningom invandrade de germanska *bajovarerna*, som först stodo under självständiga furstar men på 500-t. blevo beroende av de frankiska härskarna. B. kom att tillhöra det av Karl den store upprättade Ostmark, fick i början av 900-t. utstå ett häftigt anfall av ungrarna, vilka trängdes tillbaka av den inom kort till hertig upphöjde Arnulf den elake, och ingick 921 som hertigdöme i tysk-romerska riket. Efter att ha stått under olika hertigars ledning tillföll B. 1070 det welfiska huset och förblev i dess ägo till



Landskap från Schönhofen, Bayern.

1180. En av dessa furstar, Henrik Lejonet, grundade på 1150-t. München. Henriks efterträdare blev pfalzgreve Otto IV, tillhörande huset Wittelsbach, vars medlemmar såsom hertigar, kurfurstar och konungar regerade i B. till 1918. Den första tiden rådde stor ocnighet mellan släktens medlemmar, som på olika sätt delade landet mellan sig, till dess Albrecht IV 1505 genomförde landets enhet. I striden mellan katolicism och protestantism ställde sig B. på kejsarens och påvens sida. Hertig Maximilian I (reg. 1598—1651) tog 1609 ledningen av katolska ligan, erhöll 1623 till belöning kurfurstlig värdighet och förvärvade samtidigt Ober-Pfalz. Under 30-åriga kriget led B. mycket av bl. a. svenskarernas invasioner, men dess inflytande var i stigande och krigets sår blevo snabbt helade. Kurfursten Karl Albrecht (reg. 1726—45) hyllades som konung i Böhmen och blev 1742 vald till tysk kejsare under namn av Karl VII. Med hans son Maximilian III Josef (reg. 1745—77) utsloknade den bayerska grenen av ätten Wittelsbach, och på tronen kom nu den pfalziska grenen med Karl Teodor (reg. 1779—99), vilken med B. förenade Rhen-Pfalz, Jülich och



Landskap från Algau-Alperna, Bayern.



Gammal kvarn vid Piehlenhofen,
Bayern.

Berg. Österrike gjorde emellertid anspråk på en del områden, och då Fredrik II i Preussen ställde sig på B:s sida, utbröt mellan Preussen och Österrike det s. k. bayerska tronföljds-kriget 1778, avslutat f. å. genom freden i Teschen, som gav Österrike ett litet område mellan Inn och Donau. Franska revolutionens verkningar sträcktes även till B. Franska arméer besatte 1792 Pfalz och inträngde 1796 och 1800 i B. I freden i Lunéville 1801 förlorade B. Rhen-Pfalz, Zweibrücken och Jülich men erhöll 1803 sammanlagt 18,000 kvkm., bl. a. biskopsdömet Würzburg. Som lön för deltagande på franska sidan i 1805 års krig mot Österrike erhöll B. i freden i Pressburg s. å., mot avträdande av Würzburg till Salzburg, bl. a. Tyrolen, Vorarlberg och vissa delar av s.ö. Schwaben jämte Augsburg. Kurfursten fick kungatitel, vilken han antog 1 jan. 1806 under namnet Maximilian I Josef (reg. 1799—1825). Berg avträdde 1806 till Frankrike, i vars ställe B. erhöll bl. a. riksstaden Nürnberg. Nya landbyten ägde rum efter kriget med Österrike 1809. Efter första Parisfreden bytte B. ut Tyrolen och Vorarlberg mot Würzburg och Aschaffenburg och fick genom

Wienkongressens beslut 1815 ytterligare avstå några smärre områden mot ersättning främst i Pfalz v. om Rhen. Därmed hade B. — fränsett mindre gränsregleringar efter kriget 1866 och världskriget — nått sin nuvarande omfattning. Under de tyska enhetssträvandena på 1800-t. höll det sig troget till det österrikiska partiet, stödde Österrike i kriget mot Preussen 1866 men avslutade i freden ett förbund med Preussen. Genom stark klerikal agitation hindrades B:s inträde i Nordtyska förbundet vid dettas bildande 1867, men efter fransk-tyska krigets utbrott följde i nov. 1870 ett fördrag; varigenom B. med bibehållande av vissa privilegier: egen diplomati, eget post- och telegrafväsen, egen militärförvaltning etc. inträdde i förbundet. Det var sedan bayerska konungen, som å övriga tyska furstars vägnar erbjöd konungen av Preussen kejsartitel, varigenom tyska enhetsverket beseglades. B:s under revolutionstiden i början av 1800-t. skapade betydande ställning i s. Tyskland är främst ett verk av Maximilian Josefs minister, greve Montgela s, vilken 1799—1817 var den verkliga regenten. Efter hans avgång slog sig konungen på liberala reformer och utfärdade först bland alla



Bayersk by.

tyska stater 1818 en författning, som gav B. en folkrepresentation på två kamrar. Reaktionära och klerikala strömningar gjorde sig emellertid gällande under den följande tiden, vilka särskilt yttrade sig i de ultramontana "patrioternas" partikularistiska motstånd mot de preussiska enhetsplanerna. Ludvig I:s regering (1825—48), till en början förd i liberal anda, övergick snart att bli en reaktionär regim, som 1837—47 leddes av Karl v. Abel och som yttrade sig i förföljelser mot protestanterna och hänsynslöst undertryckande av den fria yttranderätten. Maximilian II (reg. 1848—64) inledde efter åtskilliga konflikter ett gynnsamt förhållande till kamrarna. Den mot Preussen fientliga politiken under honom och efterträdaren Ludvig II (reg. 1864—86) leddes av frih. v. der Pfordten, som 1849—59 och 1864—66 förde styrelsen, till en början förfäktade triasidén (se d. o.) och sedan förgäves sökte stöd hos Österrike. Efter 1870 inordnade sig B. hastigt i det tyska riket och anpassade sig i lagstiftningsväg allt mera efter förhållandena i riket i övrigt. Konung Ludvigs hälsotillstånd, under årens lopp mer och mer försämrat, blev 1886 så dåligt, att han av läkare förklara-

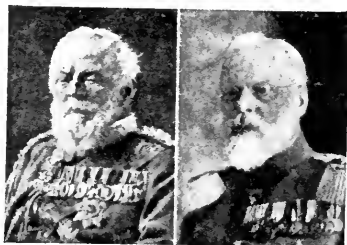

T. v. Prinsen-regenten Luitpold. — T. h. konung Ludvig III.

des sinnessjuk. Hans farbror, prins Luitpold, övertog regeringen, som han behöll, även när Otto I 1886 efter Ludvigs inträffade död besteg tronen, emedan även denne på grund av sinnessjukdom var oförmögen att sköta regeringsärendena. Regentskapet övergick 1912 till Luitpolds son Ludvig, som 1913 blev konung under namn av Ludvig III (reg. 1913—18). B. genomgick en hastig ekonomisk utveckling och nådde ett betydande industriellt uppsving. Dess politiska liv har kännetecknats av en seg kamp för och emot de klerikala. Katolska centerpartiet (se Center) blev under årtiondena omkr. sekelskiftet utslagsgivande. Under världskriget spelade B. en betydande roll, vilket mer och mer framträdde allteftersom det sydtyska inflytandet på riksangelägenheterna ökades.



Regeringstrupperna rycka in i München efter den kommunistiska diktaturens kuvande våren 1919.



Detalj från Bayeux-tapeten.

Men B. tog också livlig del i revolutionen 1918. Samtidigt med upprorslågans spridning vid Nord- och Östersjökusten tändes elden även i München. Vid en stor socialistisk demonstration 7 nov. 1918 framställdes krav på en omvälvning i demokratisk riktning, kejsarens abdikation och vissa garantier för soldaternas rättigheter. Soldaterna satte sig i besittning av de offentliga byggnaderna, och ett arbetar-, soldat- och bonderåd bildades, som proklamerade B. såsom fristat och satte som sin första uppgift att skaffa landet fred. Dynastien Wittelsbach, som förklarades avsatt, abdikerade 13 nov. Den provisoriska regeringen, som stod under ledning av den oavhängige socialisten, skriftställaren Kurt Eisner men som även räknade borgerliga element, utsattes till en början för häftiga anfall av de extrema vänsterelementen, som, trots tillfälliga framgångar (rådsrepublik i Augsburg och München, april 1919), icke lyckades vinna övertaget. Eisner blev under dessa strider mördad, och regeringen fick en avgjort moderat prägel. Juni 1920 valdes den första republi-

kanska lantdagen i B., som i juli med vissa ändringar bekräftade ministären v. Kahr i dess mars s. å. började verksamhet. Lantdagen fick borgerlig majoritet, som kom att ligga i händerna på det agrariska och katolska bayerska folkpartiet, vars socialistiska motståndare försvagades genom inre splittring. Med stor ihärdighet satte B. sig emot ententens längst gående ingrepp men lyckades icke undkomma kravet på upplösning av de s. k. invånarvärnen, som i B. liksom på andra håll i Tyskland skulle medverka till skydd av liv, egendom och säkerhet. På grund av oroligheter hade belägringstillstånd tillgripits. Dess utsträckning under olika förevändningar vållade en konflikt med riksregeringen i Berlin, som krävde belägringstillståndets upphävande främst därför, att det ansågs gynna i B. märkbara monarkistiska tendenser. v. Kahr motsatte sig länge kravet men måste slutligen avgå (sept. 1921) och efterträddes av greve v. Lerchenfeld, som fogade sig i kravet och tillika med energi tillbakavisade misstankarna om bristande rikstrohet från B:s sida.

1920 införlivades med B. det förut till hertigdömet Sachsen-Koburg-Gotha hörande Koburg, som tilldelades kretsen Ober-Franken.

Bayeux [bajö'], stad i dep. Calvados, Frankrike. Berömd gotisk domkyrka. Spetstillverkning. 8,000 inv.

Bayeux-tapeten [bajö'-], en bonad av broderad linneduk, tillhörig katedralen i Bayeux i Frankrike och förvarad i museet i denna stad. Den är något över 70 m. lång och $\frac{1}{2}$ m hög. Den innehåller en serie bilder, som framställa Vilhelm Erövrarens tåg mot England 1066, hans seger över Harald Godwinsson och erövring av landet. Varje bild har en förklarande latinsk text. Enligt en gammal tradition skall Vilhelm Erövrarens drottning Matilda ha broderat Bayeux-tapeten. Av inskriptionernas beskaffenhet, dräkt- och arkitekturdetaljer etc. har man dragit slutsatsen, att den i varje fall utförts omedelbart efter erövringen.

Bayle [bä'l], Pierre, f. 1647, d. 1706, fransk filosof. Son till en protestant, drevs han i sin skepticism över till katolicismen men återvände snart därifrån. Professor i Sedan 1675—81, där-efter bosatt i Rotterdam, varest han skrev bl. a. *Dictionnaire historique et critique* (1695—97). B. hävdade med synnerlig skärpa motsatsen mellan förnuft och uppenbarelse, mellan filosofi och teologi, samt företrädde en med pessimism starkt bemängd skepticism. Han utövade ett starkt inflytande på Voltaire och andra upplysningsfilosofer.

Bayonne [bajä'nn], stad i dep. Basses-Pyrénées, Frankrike, vid Adours sammanflöde med Nive. Hamnstad. Centrum för s. Frank-



Slottet i Bayonne.

rikes handel med Spanien. Skeppsbyggeri, läder-, socker- och linneindustri. Vacker gotisk katedral. B. är det romerska *Lapurdum*. 30,000 inv. — Från B. har bajonetten fått sitt namn. Där tvingade Napoleon vid ett möte 1808 med spanske konungen Karl IV denne att avsäga sig sin tron.

Bayonne [bejä'n], stad i New Jersey, För. Stat. Stora petroleumraffinaderier och kemiska fabriker. Kolexport. 77,000 inv.

Bayreuth [ba'jröjt], stad i Ober-Franken, Bayern, bekant genom Wagners teater, byggd på 1870-t., där kompositören först själv uppförde sina verk och där dessa sedan alltjämt framförts i Wagners anda och under särskilt högtidliga former ("festspele" i B.). 1921 bildades *Deutsche Festspielstiftung Bayreuth* för att söka ekonomiskt trygga festspelels fortsättning. 33,000 inv.

Bazaine [basä'n], François Achille, f. 1811, d. 1888, fransk marskalk. Sändes som divisionsgeneral till Mexiko 1863, där han for fram med hänsynslös grym-

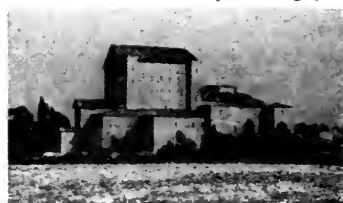

Festspelsteatern i Bayreuth.

het. Han stämplade även mot kejsar Maximilian i hopp om att vinna hans krona. Marskalk av Frankrike 1864. I kriget mot Tyskland 1870—71 inneslöts B. i Metz och kapitulerade med 173,000 man efter kort belägring. På goda grunder misstänkt för förräderi, dömdes B. till döden men benådades till livstids fängelse, deporterades till ön S:te Marguerite men rymde och bosatte sig i Spanien.

Bazin [baš'üŋ], René François Nicolas Marie, f. 1853, fransk romanförfattare. Bland hans verk märkas *La terre qui meurt* (1899), *Les Oberlé* (1901), *Le blé qui lève* (1907). Invald i Fr. akad. 1903.

de Ba'zzi, Giovanni Antonio, se Sodoma.

B dur, durtonart med b till grundton och två ♭-förtecken, för h och e; parallelltonart till g moll.

Be, kemiskt tecken för en atom beryllium.

Beaconsfield [bi'kønsfild], Benjamin Disraeli, lord B., f. 1804, d. 1881, brittisk statsman av judisk börd, son till Isaac D'Israeli (se d. o.). Tidigt litterärt intresserad, utgav B. 1826 en roman *Vivian Grey*, som gjorde hans namn känt och i vilken man spårar förf:s livliga politiska intresse. Efter en utrikesvistelse kastade han sig med iver in i 1830-t:s politiska strider, i början som radikal, men då detta ej förskaffade honom plats i underhuset, övergick han till det av Peel ledda torypartiet och blev vald 1837. Snart kom han emellertid i konflikt med den frihandelsvänlige Peel, vars politik han ansåg alltför liberal, och ställde sig i spetsen för en aristokratisk oppositionsfalang

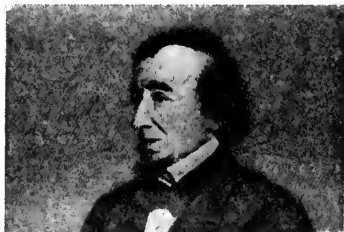

Benjamin Disraeli, lord Beaconsfield. Målning av J. E. Millais.

”Det unga England”. Dess program framlade han i romanen *Coningsby or the new generation* (1844): ett nationellt kungadöme och en föryngrad aristokrati. I *Sybil or the two nations* (1845) röjes B:s sociala intresse och politiska intuition, ty i motsats mot Manchesterliberalismen pläderar han för en sociallagstiftning, som han sedermera delvis skulle genomföra. 1848—76 var B. ledare för torypartiet, inträdde 1852 som finansminister i lord Derbys första ministär, föll s. å., satt 1858—59 i dennes andra samt 1866 i hans tredje ministär. Sedan han 1867 genomdrivit en ny parlamentsreform, vilken utsträckte rösträtten, blev han 1868 premiärminister men föll omedelbart. 1874 åter chef för en ministär, grep han sig an med att bygga upp och befästa det stora brittiska världsväldet, framför allt genom att ordna koloniernas förhållande till moderlandet. Han band Indien närmare till England genom att 1875 inköpa aktiemajoriteten i Suezkanalen och grundlade härigenom Englands herravälde över Egypten och östra Medelhavet. Detta välde befäste han ytterligare genom protektoratet över Cypern (1878). Drottning Viktoria erhöll på B:s initiativ titeln ”kejsarinna av Indien”,

varigenom B. ville framhålla betydelsen av denna besittning, som han sökte utvidga genom ett krig med Afghanistan. Även Syd-Afrika var föremål för hans politik. 1877 annekterade han boerrepubliken, varmed han inledde Englands senare väldiga maktutveckling i Afrika. Under rysk-turkiska kriget 1878 ingrep B. energiskt på Turkiets sida och tvang genom krigshot Ryssland att gå med på Berlinkongressen, där han räddade Turkiets existens. Efter dessa glänsande framgångar föll B. efter valen 1880. Av 1800-t:s engelska statsmän är B. otvivelaktigt den mest betydande, och jämte Pitt d. ä. står han som brittiska imperiets förnämste uppbyggare.

Beardsley [bi'ædli], Aubrey Vincent, f. 1872, d. 1898, engelsk tecknare. Utförde dels enskilda blad, dels illustrationsserier i svart och vitt, kännetecknade av sjukligt förfinad smak, dekadent sensualism och



Komisk balett. Teckning av Beardsley.

säker känsla för dekorativ helhetsverkan.

Béarn [bea'rn], tidigare landskap i s. Frankrike, omfattande stora delar av nuv. departementet Basses-Pyrénées. Grevskap under grevarna av Foix, förenades B. i slutet av 1400-t. med Navarra men återgick till Frankrike under Ludvig XIII.

Bears and Bulls [bä'æs änn bolls], eng., eg. björnar och tjurar, beteckning på baisse- och haussespekulanter på brittiska och amerikanska börser.

Bea'ta (fem. av lat. adj. *beatus*, lycklig), den lyckliga, den saliga. — B. vi'rgo, heliga jungfrun.

Beateberg, socken i Skarab. l., jämte Bällefors och Ekeskog pastorat i Skara stift. 830 inv.

Beatifice'ra, beatifikation (lat. *beatus*, salig, och *facere*, göra), se Kanonisera.

Beatrice [-tri'tje], se Dante.

Bea'trix av Brandenburg, d. 1359, gemål till Erik Magnusson, Magnus Erikssons son och medregent, samt systerdotter till Valdemar Atterdag; förmäld 1356.

Beatty [bi'ti], David, earl of the North Sea (av Nordsjön), f. 1871, brittisk amiral. Förde vid världskrigets början första slagkryssareshadern i Nordsjön. Deltog i slaget vid Helgoland (27 aug. 1914) samt förde överbefälet i sjöslaget vid Doggers bank (24 jan. 1915). Spelade huvudrollen på brittisk sida i det stora sjöslaget vid Jutland (31 maj 1916). Efterträdde s. å. amiral Jellicoe såsom chef för den stora slagflottan, på vilken post han förblev till världskrigets slut. B. visade såsom stridsledare mycken djärvhet och beslutsamhet.



David Beatty.

Beaucaire [båkär], stad i dep. Gard, Frankrike, vid Rhône. Stor industri. B. är berömd för sin stora, årliga marknad, Magdalenamässan, med besök av omkring 50,000 köpmän.

Beauce [bås], historiskt landskap i det forna Orléanais, är synnerligen fruktbart och benämndes fordom "Paris' kornbod".

Beaufort [bå'föt l. bjo'föt], sidogren av ätten Lancaster, uppkallad efter ett slott i Anjou, utdöd på manssidan 1471. Margareta B., f. 1441, d. 1509, gifte sig 1455 med Edmund Tudor och fick sonen Henrik (VII), som 1485 besteg Englands tron.

Beauforts vindskala [bå'föts], en av engelske amiralen Beaufort uppställd skala för uppskattning av vindens styrka. Genom mellanfolklig överenskommelse har densamma numera antagits av meteorologerna i alla länder. Den omfattar 12 grader av vindstyrka. Gr. 2—5 beteckna svag till måttlig vind (bris), som sätter löv, flaggor och små trädgrenar i rörelse, gr. 5—8

hård vind (blåst, kultje), som böjer grenar och mindre träd, gr. 9—11 storm och gr. 12 orkan.

de Beauharnais [bäärnä'], fransk släkt, känd sedan 1400-t. 1. François de B., f. 1756, d. 1846, markis, uppträdde i nationalförsamlingen 1789—91 som kungadömets ivrige försvarare, måste emigrera men fick återvända 1804 och användes tidvis i Napoleons tjänst som diplomat. — 2. Alexandre de B., f. 1760, d. 1794, vicomte, fransk general, gift med Joséphine Tascher de la Pagerie, sedermera Napoleon I:s gemål. B. blev anklagad för att ha förorsakat Mainz' fall och avrättades. — 3. Eugène de B., f. 1781, d. 1824, hertig av Leuchtenberg, furste av Eichstätt, den förres son. B. gjorde sin styvfader Napoleon stora tjänster. Vicekung i Italien 1805, organiserade han där finansväsendet och uppsatte en stark armé, som med framgång deltog i kampen mot Österrike 1809. Under ryska fälttåget 1812 förvärvade han berömmet att ha varit den ende, som ej begått något fel. I ett



Hortense de Beauharnais. Samtida kopparstick.

1806 ingånget äktenskap med Augusta Amalia av Bayern hade han bl. a. dottern Joséphine, som 1823 blev förmäld med kronprins Oskar av Sverige-Norge. — 4. Hortense de B., f. 1783, d. 1837, den förres syster, gift 1802 med Louis Bonaparte och moder till Napoleon III. I Paris samlade hon omkring sig en lysande skara av lärda och konstnärer. Gynnad av tsar Alexander, erhöll hon vid Napoleons fall ett rikligt apanage och upphöjdes av Ludvig XVIII till hertiginna av S:t Leu.

de Beaumarchais [båmarsjä'], Pierre Augustin Caron, f. 1732, d. 1799, fransk komediförfattare, bekant framför allt genom sina bägge arbeten *Le barbier de Seville* (1775; Barberaren i Sevilla, 1785) och dess fortsättning *Le mariage de Figaro* (1784; Figaros bröllop, 1785). Sistnämnda drama, en spirituellt komedi med fyndigt flätad intrig,

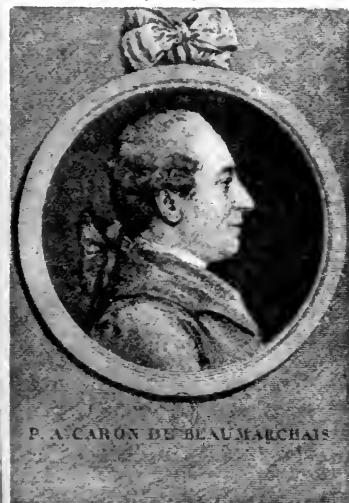

P. A. Caron de Beaumarchais. Kopparstick av C. N. Cochin.



Hôpital du Saint-Esprit i Beaune.

bäres upp av den stämning, som några år senare tog sig uttryck i revolutionen; särskilt skarpt opponerar sig B. mot de orättvisa ståndsprivilegierna, adelns företrädesrättigheter o. s. v. — B. var även invecklad i vidlyftiga ekonomiska processer, i vilka han emellertid försvarade sig med utomordentlig skicklighet. Han är hjälten i Goethes, på en episod i hans liv grundade, skådespel *Clavigo*.

Beaumaris [bjomå'ris], huvudstad på Anglesey. 2,000 inv.

Beaumont [bå'o'mënt l. bjo'mënt], Francis, f. 1584, d. 1616, engelsk dramatiker; skrev tillsammans med sin vän J. Fletcher (se d. o.) omkr. 1605—16 ett stort antal utmärkta dramer efter Shaksperes mönster.

Beaune [bån], stad i dep. Côte d'Or, Frankrike, i rikt vinnodlingsdistrikt, som lämnar Bourgogne-viner av hög kvalitet.

de Beauvoir de Saint-Aulaire [då båpoa'll då säptälä'r], Auguste Félix Charles, f. 1866, greve, fransk diplomat. Ambassadsekreterare i Wien 1909—12, verksam i Marocko som marskalk Lyauteys medhjälpare vid landets pacifisering, minister i Bukarest 1916, i Madrid 1920, s. å. förflyttad till London som

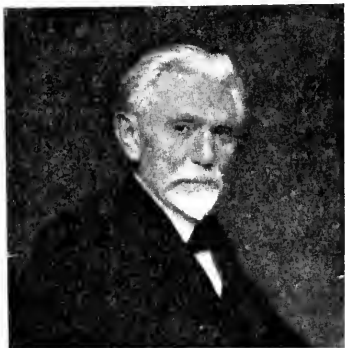

August Bebel.

ambassadör och efterträdare till Paul Cambon.

Beauvais [bävä'], huvudstad i franska dep. Oise. Biskopssäte. Gotisk katedral från 1200-t. 20,000 inv.

Bebel, **Ferdinand August**, f. 1840, d. 1913, tysk politiker och skriftställare, det tyska socialdemokratiska partiets chef under mer än 40 år. Till yrket svarvare, började han 1866, påverkad av Lassalle, Engels och Marx, omfatta socialismens förkunnelse. Flera gånger kom B. i konflikt med lagens väktare och fick avtjäna sammanlagt nära fyra års fängelse för landsförrädiska stämplingar. Detta bidrog emellertid till att stärka hans anseende inom partiet. B. representerade centern, den ortodoxa marxismen, och hade att kämpa emot dels de mera moderata "socialreformatörerna", dels å andra sidan de "socialrevolutionära", som förkastade varje slag av parlamentariskt reformarbete. Genom sin starka personlighet lyckades emellertid B. hålla samman den stora massan av partimedlemmar kring sitt program. — B., som 1871 invalts i tyska riksdagen, var en av dess märk-

ligaste och flitigaste talare, med polemisk läggning. Hans stora lätthet att finna ord uppvägrade i betydlig mån de brister, som i formellt hänseende kunde vidlåda hans uttryckssätt. — B. var även livligt verksam som skriftställare. Mest bekant är hans bok *Die Frau und der Socialismus*, som utgått i mer än femtio upplagor och översatts till flera språk. Hans självbiografi, som är ett värdefullt bidrag till den tyska socialdemokratiens historia, utkom i tre band 1910—13.

de Beccari'a, **Cesare Bone-sana**, markis, f. 1738, d. 1794, italiensk nationalekonom och straffrättsteoretiker. 1764 utgav han anonymt ett uppseendeväckande arbete *Dei delitti e delle pene* ("Om brott och straff"). Enl. B. skall straffet trygga samhället genom att dels oskadliggöra förbrytaren, dels avskräcka. Straffets avskräckande verkan beror främst på dess osviklighet, varför det ej bör vara hårdare, än som tarvas för delinkventens oskadliggörande. Rannsaktningstortyr är förkastlig och dödsstraffet oförenligt med statens rättsliga befogenhet.

Bêche-de-mer [bäsjdömä'r], se **Havsgurkor**.

Becher, **Johann Joachim**, f. 1635, d. 1682, tysk kemist och nationalekonom, på sistone verksam i Holland och England. Hans teori, att i metallerna skulle finnas en brännbar jord, som vid förbränning utdrives, kan sägas ha varit förelöparen till den av Stahl utbildade flogiston-teorien.

Bechstein [-stajn]. 1. **Ludwig B.**, f. 1801, d. 1860, tysk författare, mest känd genom sina populära, delvis till svenska översatta sagosamlingar ("Bechsteins sagor"). — 2. **Karl**

B., f. 1826, d. 1900, tysk piano-fabrikant, grundare av en piano-firma, bekant för ypperliga flyglar, som mycket ofta användas på konsertestraden.

Bechuanaland [bettjua'na-], Betsjuanaland, område i Syd-Afrika mellan Sambesi och Oranjefloden, i v. gränsande till Sydväst-Afrika, i ö. till Transvaal och Oranjefristaten. S. delen, Brittiska B., mellan Oranjefloden och Molopo införlivades 1895 med Kapkolonien och ingick med denna i Sydafrikanska unionen. Återstoden är ett brittiskt protektorat under en engelsk kommissarie med säte i Mafeking. Denne har överinseende över den infödda befolkningen av olika stammar. Mest kända äro bamangvato-, bangvaketse-, bakvena-, basuto- och bakalahari-stammarna, alla tillhörande bantunegrernas grupp. Kristen missionsverksamhet bedrivs bland dem. En stor del av protektoratet upptages av Kalaharistäppen. Jorden är i övrigt fruktbar, men bevattningsanordningar äro nödvändiga. Omfattande boskapsskötsel. Fynd av guld, tenn och bly ha gjorts. 225,000 inv., varav 125,000 komma på protektoratets del.

Beck är den återstod man får, då trätjära långsamt får avdunsta i värme. Härvid bortgå en del kolväten, som förtätade bilda beckolja. Återstoden innehåller hartsartade ämnen, är till färgen brunsvart till djupt svart, glansig i brottet och hård vid vanlig temperatur. Mjuknar i handvärme, smälter vid högre temperatur och brinner vid antändning med sotande låga. Användes inom skomakaryrket till beckning av tråd, vidare till kal-fatring av fartyg, tätningsända-

mål etc. — Det i bryggerierna använda becket framställes däremot av smält harts, numera tillblandas också kolofonium, hartsoljor och färgämnen.

Beck. 1. David B., f. 1621, d. 1656, holländsk porträttmålare, 1647 hovmålare hos drottning Kristina av Sverige. Han utförde här många porträtt av drottningen och andra betydande personer, de flesta sannolikt för drottningens räkning. Vissa av hans porträtt äro utförda i en rutinerad stil, som erinrar om franskt barockmåleri och i någon mån om van Dyck; andra visa en kärvare och mera psykologiskt fördjupad människoframställning. Till den förra kategorien hör knäbilden av *drottning Kristina*, till den senare *Gustav Horns* porträtt, båda i Nationalmuseum. — 2. Johann Tobias B., f. 1804, d. 1878, tysk teolog, professor i dogmatik och etik i Tübingen 1843, den främste representanten i nyare tid för den bibelisticiska riktningen (se *Bibelteologi*).



Drottning Kristina. Målning av David Beck.

Beckasi'nfåglar, *Scolopacinae*, en underfamilj till fam. Snäppfåglar. Den långa, böjliga näbben är längre än tarsen och mot spetsen överklädd med mjuk hud samt försedd med gropar med känselkroppar. De bakåt belägna, stora ögonen sitta i nedtill slutna ögonhålor. B. äro i allmänhet skymningsdjur med dunkla färger och leva i sumpiga trakter, där de livnära sig av insekter, maskar m. m. De rugga på hösten. I Sverige finnas två släkten: *Scolopax* (se Morakulla) och *Gallinago*, beckasinsläktet. Hos detta sista är underbenets nedersta del naken. Flyttfåglar. — Dubbelbeckasinen, *Gallinago media*, är c:a 29 cm. lång. De yttre av de 16 stjärt pennorna äro vita i yttre hälften. Hals, bröst och buk ha svartbruna fläckar och tvärband; översidan är liksom hos de följande spräcklig i svart, brunt och brungult. Häckar i sankar, tuviga ängsmarker upp till Lappland. Ägg 4, liksom hos de följande. — Enkelbeckasinen l. horsgöken, *Gallinago gallinago*, är något mindre än föreg. De yttre av de 14 stjärt pennorna äro endast i spetsen vita; buken är vit. Den finns över hela landet. Vid spelet på våren kastar sig fågeln under flykten nedåt, varvid de

yttre stjärt pennorna råka i dallring och åstadkomma ett gnäggande ljud. — Halvenkla beckasinen, *Gallinago gallinula*, en utpräglat nordlig art mäter c:a 21 cm. 12 stjärt pennor av vilka de yttre äro mörkgrå. — Dubbel- och enkelbeckasinen skjutas för fågelhund. Den förra, som lyfter inom skotthåll, är lättare att skjuta än den senare, vilken dels lyfter på längre håll, dels kastar åt sidorna under flykten. — Tidvis fridlysta.

v. Becker, finländsk adlig ätt av krigare och lärde. Reinhold v. B., f. 1788, d. 1858, från 1813 lärare i historia vid Åbo akademi (sedermera Helsingfors'), var en av de första, som intresserade sig för de finska "runorna"; utgav 1820—31 *Turun viikkosanomat* (Åbo veckoblad) och 1824 en *Finsk grammatik*.

Be'cket, Thomas, f. omkr. 1118, d. 1170, engelsk prelat, 1155 kansler hos konung Henrik II. 1162 ärkebiskop av Canterbury. Såsom sådan förfäktade han oväntat och med ytterlig skärpa kyrkans oberoende av staten och måste 1164 fly till Frankrike. 1170 återkommen, blev han av några hovmän mördad framför högaltaret i Canterburys katedral. Kanoniserad 1172.

Beck-Friis, från danska ätten Beck härstammande adlig ätt, friherrlig 1770, en gren grevlig 1791 med fideikommissen Börninge och Fiholm som grevskap. — 1. Carl-Joachim B., f. 1856, frih., bruksägare, innehavare av Hargs fideikommiss, preses i lantbruksakademien 1916. — 2. Johan Gabriel B., f. 1862, frih., jordbrukare och politiker, jordbruksminister 1914—17, överstekammarjunkare.



Dubbelbeckasin.

Beckman. 1. Johan Vilhelm B., f. 1792, d. 1873, komminister i Klara förs. i Stockholm, banbrytande forskare på den svenska hymnologiens område. 1872 fullbordades hans stora arbete *Den Nya Svenska Psalmboken, framställd uti Försök till Svensk Psalmhistoria*. — 2. Anders Fredrik B., f. 1812, d. 1894, teolog, professor i Uppsala 1851, biskop i Härnösand 1864, i Skara från 1875. Medlem av prästeståndet 1865—66, av F. K. 1867—72. Utgav ett flertal uppsatser och avhandlingar, särskilt i de av honom redigerade *Tidskrift för Svenska kyrkan* (1849—51) och *Theologisk Tidskrift* (1861—67). — 3. Ernst Johan B., f. 1850, den föreg:s son, skriftställare, politiker. B. har i pressen och ss. led. av A. K. i olika omgångar från 1886 och av F. K. 1911—13 verkat för folkupplysning, nykterhet, skiljedom i arbetstvister m. m. Utg. skildringar från Amerika, monografier samt lyriska dikter. — 4. Karl Fredrik Natanael B., f. 1868, professor i svenska i Göteborg 1918; har bl. a. utgivit *Svensk verslära, Svensk språklära, Dansk-norsk-svensk ordbok, Språkets liv*.

Beckmann, Ernst, f. 1853, tysk kemist, uppfinnare av de allmänt använda apparaterna för bestämning av vätskors fryspunkt och kokpunkt.

Becque [bäck], Henry François, f. 1837, d. 1899, fransk dramatiker, som banade väg för naturalismen inom fransk teater, framför allt genom skådespelen *Les Corbeaux* (1882) och *La Parisienne* (1885).

Becquerel [bekäräll]. 1. Antoine César B., f. 1788, d.

1878, fransk fysiker, som forskat särskilt på de elektriska, magnetiska och elektrokemiska områdena. — 2. Alexandre Edmond B., son till B. 1., f. 1820, d. 1891, fransk fysiker. Utförde betydelsefulla undersökningar av ljuset, speciellt fosforescens, och elektriciteten. — 3. Antoine Henri B., son till B. 2., f. 1852, d. 1908, fransk fysiker, från 1895 professor vid École Polytechnique i Paris. För sina betydelsefulla studier av de strålar, efter B. kallade *Becquerel-strålar*, som uranhaltiga mineral utsända, erhöll han 1903 tillsammans med makarna Curie Nobelpriset i fysik. Se *Radium*.

Be'da Venera'bilis ("den vördnadsvärde"), f. 674, d. 735, klosterbroder i Yarrow, en av sin tids lärdate teologer och främste undervisare. Bearbetade i ett stort antal skrifter nära nog alla det dåtida vetandets områden: teologi, historia, matematik, naturvetenskap. Särskilt bekant är hans *Histo'ria ecclesia'stica gentis anglo'rum*, i sina senare delar en utomordentligt värdefull historisk källa. Bevarade äro f. ö. kronologiska arbeten, kommentarer, predikningar och brev.

Bedarra, avtaga, lägga sig (om storm).

Bedeguar, se *Gallsteklar*.

Bedford [be'dfəd], grevskap (206,000 inv.) och stad (42,000 inv.) i mellersta England. Staden, som är belägen vid Ouse, är säte för de stora järnverken *Britannia Iron Works*.

Bedford [be'dfəd], engelsk hertigtitel, 1414 tilldelad Henrik IV:s son Johan av Lancaster, f. 1389, d. 1435. Denne var under broderns, Henrik V, fälttåg i Frankrike 1415—21 Englands regent och ledde efter

Henriks död 1422 kriget i Frankrike, varvid han bl. a. hade Jeanne d'Arc till motståndare. Han sökte uppehålla den för England gynnsamma alliansen med Filip den gode av Burgund, bl. a. genom äktenskap med dennes syster Anna, men motarbetades av brodern, hertigen av Gloucester. Samtidigt med dennes död upplöstes förbundet. — Ss. hertig och earltitel förekommer B. sedan 1550 inom den engelska adelssläkten Russell, bland vars medlemmar märkes *John Russell*, f. omkr. 1486, d. 1555, 1:e earl av B., en av Henrik VIII:s mest inflytelserika hovmän. Hans efterkommande ha intagit en synnerligen framstående plats i det politiska livet och tillhört whigaristokratien.

Bédier [bedje'], *Joseph*, f. 1864, fransk litteraturforskare, prof. vid Collège de France 1904, invalid i Fr. akad. 1920. Hans arbeten präglas av kritisk analys och djup lärdom. Särskilt hans stora verk *Les légendes épiques* (1908—13) har kastat nytt ljus över Frankrikes medeltidslitteratur. Den med sin poetisk känsla gjorda samarbetning av olika versioner av Tristanagan, som föreligger i *Tristan et Yseult* (1900), har utgått i 100-tals upplagor över hela Europa.

Be'dinger, *Hugo*, f. 1876, d. 1914, kompositör och organist,



Joseph Bédier.

utgav en mängd romanser, violin- och pianostycken.

Bedlam [be'dlöm], förvrängning av Bethlehem, ett stort sinnessjukhus i London. — **Bedlam i't**, dårhushjon.

Bedloes-ön [be'dläos-] eller **Liberty-ön**, liten ö i New Yorks hamn, på vilken Frihetskyststaten 1886 upprestes.

Bedsja (bedja, bega), namn på flera närbesläktade hamnstammar, bosatta i n.ö. Afrika mellan Nilen och Röda havet. Huvudnäringen är nomadiserande boskapsskötsel; de åkerbrukande stammarna odla durra. Husdjur äro getter, fettsvansfår och enpuckliga kameler. Varje stam är självständig, ehuru landet nominellt lyder under Egypten. Huvudorter äro Suakin vid Röda havet och Berber vid Nilen. B. utgöra till antalet 1—1 ½ mill.

Beduiner, se *Araber*.

Bedövningsmedel (lat. *anesthetica*), medel, avsedda att framkalla allmän l. lokal smärtfrihet vid företagande av operationer m. m. För framkallande av allmän bedövning l. narkos användes inandning av flyktiga ämnen, som genom temporär förgiftning av delar av centrala nervsystemet åstadkomma medvetlöshet. De viktigaste av dylika ämnen äro eter och kloroform; bland mer sällan använda medel märkas brometyl och kväveoxidul ("lustgas"). Vad applikationssättet beträffar, är den vanligaste formen s. k. droppnarkos, varvid den flyktiga vätskan droppas på en över näsa och mun anbragt tygmask. Vätskan förflyktigas därvid och åtföljer i gasform andningsluften in i lungorna, där den upptages av blodet och föres med detta till

hjärnan. Av vikt vid narkosens genomförande är ett noggrant avpassande av mängden tillfört B. Den sjuke skall vara reaktionslös, men samtidigt få ej livsviktiga centra skadas genom för stor giftkoncentration. Detta kräver oavlätlig uppmärksamhet under hela narkosen, men rätt genomförd, kan denna vidmakthållas i timtal utan efterföljande men för patienten. För att göra doseringen än säkrare har konstruerats särskilda narkosapparater, där koncentrationen av B. med stor noggrannhet kan bestämmas. Vid kortvariga ingrepp användes ofta s. k. "rus", varvid en större dos B. på en gång tillföres i en tät, strutformig mask, täckt med vaxduk. Därvid erhålles en snabbt inträdande, kortvarig bedövning, från vilken patienten på få minuter är helt återställd. — **Lokal bedövning** åsyftar förlamning av känselnervernas ändorgan, utan att centrala nervsystemet påverkas. En övergående sådan kan åstadkommas genom frysning av vävnaden genom att låta någon starkt flyktig vätska avdunsta mot huden; vanligtvis användes därtill kloretyl. Den vanliga metoden för åstadkommande av lokal bedövning är insprutning under huden eller applikation på en slemhinna av kokainlösning eller numera vanligen det mindre giftiga novokainet.

Beecher [bi'tjə], **Lym an**, f. 1775, d. 1863, nordamerikansk teolog, en av sin tids berömdaste predikanter, verksam för missionen och nykterhetsrörelsen. Sju av hans söner blevo predikanter, bland dem **Henry Ward B.**, f. 1813, d. 1887, som ivrigt arbetade för slavarnas befrielse. — **Harrriet B. Stowe**, f. 1812, d.

1896, den senares syster, gift 1836 med prästmannen C. E. Stowe, författarinna av *Onkel Toms stuga*, en 1852 utkommen social roman, som i millioner exemplar, översatt till mer än 20 språk, spreds över hela världen och väckte enstämig indignation mot neger-slaveriet.

Beechey-öarna [bi'tji-], se **Boninöarna**.

Beef [bif], eng., biff, oxkött. — **Beefeaters** [-i'təš], biffätare, öknamn på engelsmännen; i England benämning på de 100 gratialister, som i 1500-talsuniform göra vakttjänst i Tower och uppträda vid officiella högtidligheter.

Beelsebul, i N. T. (Mark. 3: 22 m. fl.) förekommande benämning på de onda andarnas furste. Möjligen är B. samma namn som det i G. T. (2 Kon. 1) förekommande **Baal-Sebub**, vilket bars av en filisteisk gud i Ekron.

Beerberg, högsta toppen av Thüringerwald. 983 m.

Beerbohm [bi'rbəm], **Max**, f. 1872, brittisk karikatyrtecknare, satirisk författare och teaterkritiker, särskilt under de tio första åren av 1900-t. flitigt verksam som skämttecknare med ämnen från politikens och litteraturens värld.

Beeren-eiland, se **Björnön**.

Beernaert [berna'r], **Auguste Marie Francois**, f. 1829, d. 1912, belgisk politiker, konseljpresident 1884—94, stödde konung Leopold II vid organisationen av Kongostaten och arbetade på tryggande av Belgiens neutralitet, bl. a. genom att stjärka försvarsmedlen vid Meuse. B. deltog i fredskonferensen i Haag 1899 och erhöll 1909 halva Nobelska fredspriset.

Beer-Seba, en forntida ort i



Marknad i Bir-es-Seba (Beer-Seba). sydvästra Palestina, numera kallad Bir-es-Seba, känd särskilt från Abrahams och Isaks historia. Uttrycket "från Dan ända till B." (Dom. 20 : 1 m. fl.) användes ofta ss. beteckning för hela Israels land. Under världskriget var B. turkisk operationsbas mot Egypten och erövrades av engelsmännen 31 okt. 1917.

van Beethoven, Ludwig, f. 1770, d. 1827, världens hittills största musikaliska snille. B. fick tidigt ägna sig åt musikens studium; hans första kompositioner, tre pianosonater, skrevs vid 11 års ålder. 1792 kom B., närmast tack vare Haydns inflytande, till Wien, där han sedan allt framgent stannade. Studietiden i Wien infaller åren 1793—96; hans lärare voro främst Haydn och Albrechtsberger. — Som kompositör på vokalmusikens område fick ej B. någon större reformerande betydelse. Han lärde sig aldrig fullt behärska behandlingen av körstämmorna men har komponerat många solosånger av högt värde. Det blev inom instrumentalmusiken som B:s verksamhet blev banbrytande. Stilen i B:s kompositioner blev efter hand bredare, kraftigare och fylligare, och de

satser, som av ålder bildat sonaten och symfonien, fingo genom B. ett fast, organiskt sammanhang. I symfonierna, varav den första skrevs 1800, fann B:s kompositionsförmåga sina fulltonigaste uttryck. Pianosonaten utbildade B. till ett förut okänt djup. Kammarmusikens olika former ägnade han ett livligt intresse (trios, kvartetter och kvintetter med eller utan piano etc.), och konserten för piano och orkester bragtes av honom till en hög ståndpunkt. — B:s kompositioner före 1800 gå oftast i den traditionella Haydn-Mozartstilen, efter denna tid präglas B:s musik av en personlig innerlighet, som hans samtid ej fullt uppskattade. Från denna andra period, som omspände åren 1800—15, härstamma B:s bästa pianosonater, den i *ciss moll*, "Sonata quasi una fantasia", och *Waldsteinsonaten*, hans av beundran för Napoleon inspirerade *Sinfonia eroica*, den av vår tid så högt uppskattade *femte symfonien*, *Pastoral-symfonien* (den

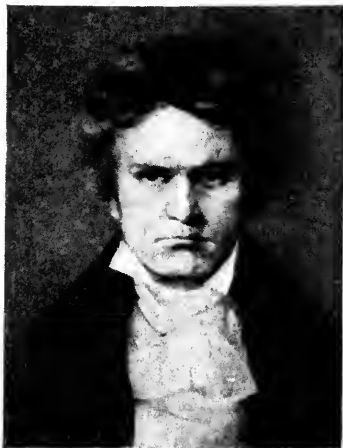

L. van Beethoven.



Beethovens födelsehus i Bonn.

sjätte), oratoriet *Kristus på Oljebberget* och operan *Fidelio*. B:s kompositioner från de sista åren, då mästaren var alldeles döv och nedbruten av personliga bekymmer, karaktäriseras av ett nästan svärmiskt drömmeri, som icke blott avsticker mot hans förra kraftfulla och humoristiska stil utan även bryter med den traditionella formen. Den till såväl innehåll som omfattning stora *nionde symfonien* karaktäriserar kanske bäst denna sista skapelseperiod, till vilken också hör hans stora religiösa, om också icke strängt kyrkliga *Missa sollemnis*.

v. Beetz [bets], Wilhelm, f. 1822, d. 1886, tysk fysiker. Utgav vetenskapliga skrifter, behandlande elektriska och magnetiska företeelser, samt utmärkta läroböcker i fysik.

Befallningsman, se Jordbruksbefäl.

Beffroi [beffrää'], fr., liksom de motsvarande tyska och svenska orden (*bercvrit, berchfrit; bergfrid, barfrid*) benämning för torn av olika form och funktion. Ordet betecknar dels ett (ofta läderklätt) träorn på hjul, byggt i flere våningar och försedd med vindbryggor, som användes vid angrepp på befästa platsers murar och torn, dels (mindre ofta) ett torn på en ringmur, dels också ett högt och fast, centralt beläget torn inom en borg eller en stad; för den sistnämnda betydelsen användes också i Sverige ordet *kärna*, i Frankrike *donjon*. Ett sådant centraltorn användes i mindre befästningsanläggningar som bostads- och förrådshus och till ett sista försvar, om fienden intagit de yttre verken. I städer tjänstgjorde B. som vakt-



Beffroi på Hallarna i Brugge.

torn, varifrån utkiksposter kunde bevaka terrängen utanför murarna, och försågos ofta med stora ringklockor för alarmsignaler o. s. v. Sådana klocktorn finnas bevarade i åtskilliga franska och belgiska städer, såsom Beaune, Évreux, Orléans, Metz, Gent, Tournai och Brügge.

Befolkningslära. Som nödvändig förutsättning för bedömandet av ett lands ekonomiska och politiska betydelse ingår bl. a. den kunskap om dess befolkning, som B. meddelar. Denna kunskap vinnes huvudsakligast genom statistiska utredningar (befolkningsstatistik). Till B. hör vidare befolknings teorien, som behandlar den ekonomiska betydelsen för samhället av befolkningstillståndets förändringar (befolkningsrörelsen). Befolkningsteorien ligger till grund för befolkningspolitiken (se d. o.).

Befolkningspolitik, sammanfattningen av de statshandlingar, som avse befolkningsrörelsens reglering. Krav därpå framträdde under början av nyare tiden i samband med den första stora ekonomiska skolan, merkantilismen, vilken ansåg samhällets viktigaste intresse vara produktionens tillväxt. Eftersom en sådan är beroende av tillgången på arbetskraft, borde man alltså eftersträva en växande folkmängd. Regeringsmakten sökte här och var åstadkomma detta genom lagbestämmelser, som uppmuntrade till äktenskap (i Frankrike vissa års skattefrihet vid tidiga äktenskap och för familjer med över tio barn), till invandring m. m. samt försvårade utvandring. Mot merkantilismens befolkningspolitiska åskådning reagerade den ekono-

nomiska liberalismen, tidigast kallad fysiookratism, som påpekade underhållsmedlens knapphet. Denna teori fick sin klara utformning i engelsmannen Robert Malthus' 1798 utgivna arbete *An essay on the principle of population*. Malthusianismen anser, att människorna själva genom planmässig nativitetsreglering böra vidmakthålla den nödvändiga jämvikten mellan folkmängd och underhållsmedel, vilken eljes regleras av naturen därigenom att folkmängden decimeras av sjukdomar, vilka uppträda som en följd av otillräckliga underhållsmedel. Malthus fick många motståndare, som hävdade, att ännu ingen brist på underhållsmedel rådde och att ett avtagande nativitetsöverskott tydde på sinande livskraft. — Nymalthusianerna hålla före, att överbefolkning redan inträtt i många länder och att denna omständighet är orsak till dessa länders nöd och elände. Folkökningen måste upphöra. De längstgående fordra minskning av folkmängden. Härefter har inväntats, att en folkökning ej bör motarbetas, ty den är nödvändig för en nation i dess ekonomiska och militära konkurrens. — I allmänhet äga dessa åskådningar föga betydelse för den praktiska befolkningspolitiken, som numera söker lösa problemet genom att göra människorna socialt och politiskt likställda så långt möjligt och göra produktionen intensiv och rationell.

Befolkningsrörelse, se Befolkningslära.

Befolkningsstatistik avser förvärv av kunskap om ett lands totala folkmängdssiffra. B. samlar och uppställer systematiskt

siffror (för vissa tidpunkter) över befolkningens totala antal, fördelning efter ålder, kön, civilstånd (gifta och ogifta), boplatser, näringar m.m., antalet födda och döda, emigranter och immigranter, med ett ord befolkningsstillståndet. Sådan kunskap förvärfvas dels genom folkräkningar, dels genom registrering av födda, döda, giftermål o. s. v. Regelbundet återkommande folkräkningar förekommo i Europa först i slutet av 1700- och början av 1800-t. (i Sverige från 1749). År 1800 approximerades Europas befolkning till 188 mill., hundra år senare till över 400 mill. och strax före världskrigets utbrott till 463 mill. Europas befolkning har sålunda ökats enormt, trots den omfattande emigrationen (se d. o.) till Amerika. För att förstå denna ökning måste man studera dels nativiteten, som i statistiken anges med det s. k. födelsetalet, d. v. s. antalet födda per 1,000 invånare, dels mortaliteten, som anges med dödstalet (även i ‰ av invånarna). Överskottet födda, nativitetsöverskottet, är ett uttryck för den naturliga folkökningen. Såväl födelse- som dödstalet för Europa höllo sig så gott som oförändrade under större delen av 1800-t. Först omkring 1880-t. inträffade för bägge en sänkning, som sedan stadigt fortgått. Detta framgår tydligare av nedanstående tabeller. (Siffrorna för 1913 ungefärliga).

	Föd.- tal	Döds- tal	Nat.- ö.-sk.
1801—20	38,5	32,1	6,4
1871—75	39,1	30,6	8,5
1876—80	38,7	28,7	10,0
1901—05	35,9	23,6	12,3
1913	32,5	21,0	11,5

Betraktas födelsetalens växlingar i Nordväst-, Sydväst- och Öst-Europa, blir ställningen följande:

	N.v.-E.	S.v.-E.	Ö.-E.
1801—20	34,8	—	46,1
1871—75	36,3	31,8	47,2
1876—80	36,1	31,7	46,1
1901—05	31,2	28,6	44,3
1913	27,0	27,0	42,0

Födelsetalen ha sålunda nedgått för hela Europa med c:a 6, för Nordväst-Europa med c:a 9 samt för Sydväst- och Öst-Europa med c:a 5. Att folkmängden det oaktat tillväxt, beror på att dödstalet sjunkit hastigare än födelsetalen (se den första tabellen). Dödstalets förhållande i de tre huvudområdena:

	N.v.-E.	S.v.-E.	Ö.-E.
1871—75	25,3	28,1	37,6
1901—05	18,7	21,8	30,2
1913	15,8	19,0	30,0

Att dödstalet för Öst-Europa är så stort, beror i främsta rummet på den därvarande starka barnadödligheten. I Ryssland dogo (före världskriget) ungefär 25 % av barnen under första levnadsåret mot 7 % i Sverige. — Nativitetsöverskottet har enl. första tabellen vuxit intill 1901—05 (12,3 ‰) men har sedan ånyo avtagit. Hur det varierat i de tre huvudområdena, framgår av följande:

	N.v.-E.	S.v.-E.	Ö.-E.
1871—80	11,6	4,5	10,5
1901—05	12,5	6,8	16,0
1913	11,0	8,0	12,0

Givet är, att dödstalets nedgång måste stanna någonstädes, och man har beräknat denna undre gräns till mellan 12 och 13. För födelsetalen gives ingen sådan begränsning. Följaktligen

måste, i mån som dödssiffran stabiliserar sig på minimum och födelsesiffran fortfar att avtaga, nativitetsöverskottet minskas. — *Sveriges B.* är att betrakta som världens tillförlitligaste och fullständigaste och är så till vida den äldsta, som den arbetar med fortlöpande uppgifter från 1750-t. Vid mitten av 1500-t. beräknas Sveriges folkmängd ha uppgått till c:a 700,000 och ett århundrade senare till över 1 mill. 1767 nådde den över 2 mill., 1835 över 3 mill., 1863 över 4 mill., 1897 över 5 mill. och uppgick 1921 till 5,954,316. En översikt av det svenska befolkningstillståndet i medeltalssiffror per år gives i nedanstående tabell över giftermål (G), födelser (F), dödsfall (D) och nativitetsöverskott (N), allt i ‰ av rikets folkmängd:

	G.	F.	D.	N.
1751—60	9,0	35,7	27,2	8,4
1811—20	8,7	33,3	25,8	7,5
1861—70	6,5	31,4	20,2	11,2
1901—10	6,0	25,8	14,9	10,9
1911—15	5,9	23,1	14,0	9,0
1916	6,1	21,2	13,6	7,7
1917	6,2	20,9	13,4	7,5
1918	6,6	20,3	17,9	2,3
1919	6,9	19,6	14,4	5,2
1920	7,3	23,6	13,3	10,3
1921	6,6	21,4	12,4	9,0

Det låga dödstalet är ett uttryck för vår högtstående folkhygien. Nedgången i födelsetalet (som nu hör till Europas lägsta) beror dels på den minskade äktenskapsfrekvensen, dels på att kvinnornas fruktsamhet avsevärt avtagit, ett förhållande, som sedan 1880-t. varit märkbart i hela Europa. År 1918 företer dödstalet och som en naturlig följd därav nativitetsöverskottet abnormiteter, orsakade av spanska sjukans härjning hos oss. Till ytterligare

belysning må nämnas några absoluta siffror. År 1918: folkmängd 5,813,850, giftermål 38,626, levande födda 117,739, döda 104,183. År 1921: folkmängd 5,954,316, giftermål 39,206, levande födda 126,770, döda 73,460. — Fördelade på kön svarade år 1921 mot 1,000 män 1,035 kvinnor. År 1750 var siffran 1,127. — Medelåldern vid dödsfall har stigit:

	Mankön.	Kvinnkön.
1816—40	39,5 år	43,6 år
1901—10	54,5 „	57,0 „

I någon mån har emigrationen (se d. o.) reducerat den naturliga folkökningen. — Folkmängdens fördelning på landsbygd och städer framgår av följande tabell, som anger stadsbefolkningen i % av rikets folkmängd:

År 1800	9,8 %
„ 1850	10,1 „
„ 1900	21,5 „
„ 1922	30,2 „

d. v. s. år 1800 uppgick landsbygdens befolkning till 2,117,870 mot stadsbefolkningen 229,433 och år 1919 landsbygdens befolkning till 4,145,788 och städernas till 1,701,249.

Befolkningsteori', se **Befolkningslära**.

Befolkningstillstånd, se **Befolkningsstatistik**.

Béfört [befä'r], se **Belfort**.

Befrakta, hyra ett fartyg, helt eller delvis, för varu- eller persontransport. **Befraktat fartyg**, uthyrt fartyg. Den, som hyr ut, kallas **bortfraktare** och den, som hyr, **befraktare**. Hyran kallas **frakt** och hyresavtalet **fraktavtal** eller **certeparti**.

Befruktning, den för den vidare utvecklingen av en honlig könszell i allmänhet nödvändiga

sammansmältningen med en hanlig könscell; det väsentligaste härvid är könscellkärnornas sammansmältning. Genom B. dels aktiveras den honliga könscellen (igångsättes dess utveckling), dels sammanföres de substanser (belägna i kromosomerna; se Cell), vilka på avkomman överföra föräldrarnas egenskaper. Könscellerna ha genom reduktionsdelning (se Cell) erhållit ett antal kromosomer, som endast är hälften av det för artens soma (kropps)-celler karakteristiska. Genom B., således genom föreningen av två celler, vardera med halva normala kromosomtalet, blir detta senare i sammansmältningsprodukten åter det normala. Jfr även Fortplantning och Ärftlighetslära. — Zool. B. äger alltid rum i en vätska och sker antingen i vatten, yttre B. (hos många i vatten levande ryggradslösa djur, flertalet fiskar och groddjur), eller (efter föregången parning) i ägg-

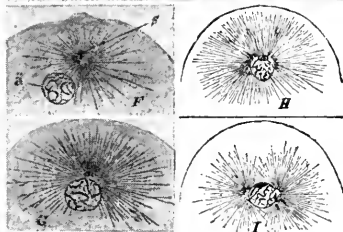
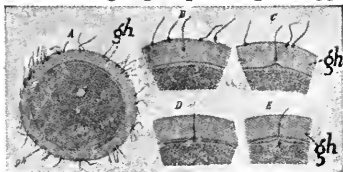

Befruktning. A = Ägg av sjöborre, på vilket en mängd sädeskroppar fastnat. B—E = Sädeskroppens inträngande genom det geléartade höljets (gh). F— I = Sädeskärnans (s) sammansmältning med äggkärnan (ä).

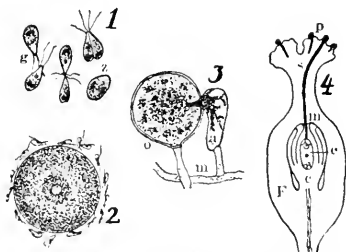

Befruktning. 1. Kopulation hos Ulothrix. 2. Äggcell och spermatozoider hos blåstång. 3. Anteridium (a), oogonium (i) och mycelium (m) hos Perenospora (Phycomycetes). 4. Längdsnitt genom fruktämnet (F) hos en angiosperm växt: c, chalaza; e, embryosäck; m, mikropyl; p, pollenkorn; s, pollenslang.

ledaren, i nre B. (hos alla djur, som lägga skalförsedda ägg l. föda ungar). Vid B. omsvärmas ägget av ett stort antal sädeskroppar (se Könsceller). Den av dessa senare, som först når ägget, intränger i detsamma, varpå sädes- och äggkärnorna sammansmälta. Det befruktade ägget börjar därpå dela sig (se Fosterutveckling). I regel intränger endast en sädeskropp i ägget; även i de fall, då flera sädeskroppar inkomma (polyspermi), är det dock alltid endast en hanlig kärna, som sammansmälter med äggkärnan. — Bot. Hos växter försiggår B. på många olika sätt. I det lägsta utvecklingsstadiet (många grön- och brunalger) äro cellerna (g), gameterna, lika stora och försedda med cilier, med vilka de simma omkring. Två dylika celler sammansmälta (fig. 1) till en ny cell, en s. k. zygot (z). I dylika fall, då man alltså icke kan skilja på honlig och hanlig fortplantningcell, kallas befruktningen kopulation. Hos många andra alger är den honliga cellen, äggcellen, betydligt större än den hanliga och

dessutom ofta orörlig (fig. 2). Man talar i sådana fall om äggbefruktning l. oogami', vilken ofta äger rum inne i de honliga organen (se Oogonier), till vilka de små, rörliga hancellerna, spermatozoiderna l. anterozoiderna, måste söka sig väg. Dylik B. äger även rum hos mossor och ormbunkar, från vilkas arkegonier avsondras ämnen, som attrahera spermatozoiderna (se Taxier). Hos ormbunkar avsondras äppelsyra, hos lummerväxter citronsyra och hos blad-mossor rörsocker. Hos många alger och lägre stående svampar äro såväl den hanliga som den honliga cellen orörliga. I dessa fall kunna cellerna närma sig till varandra genom tillväxtrörelser hos moderorganismen (fig. 3). På grund av äggcellens läge inuti fröämnet, resp. embryosäcken hos fanerogamer (fig. 4) måste även hos dessa de hanliga cellkärnorna föras till ägget genom pollenkornets, resp. pollenslangens tillväxt (se Pollen). Hos angiospermerna förekommer en egendomlig s. k. dubbel B., varvid pollenslangens ena hankärna samman-smälter med äggcellen, den andra med de två polkärnorna (se Embryosäck). Ur den förra föreningen framgår embryot, ur den senare frövitån.

Befäl, sammanfattande benämning å den personal, som innehar befälsgrader vid armén och marinen. Befälet indelas i officerare, underofficerare och underbefäl (av manskapet). — Befälsrätt, rättighet och skyldighet att utöva befäl; grunderna här-för fastställas i arméns och marinenens tjänstgöringsreglementen. Befälsrätt kan vara *ständig*, som medföljer chefskap, eller *tillfäl-*

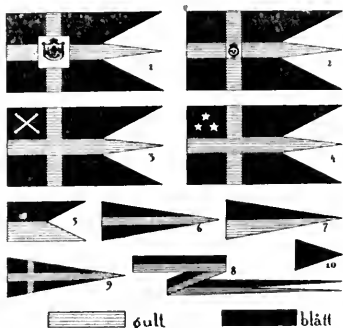

Svenska befallstecken: 1. Konungen och drottningen. 2. Övriga kungl. personer. 3. Försvarsministern. 4. Amiral (viceamiral två och konteramiral en stjärna). 5. Örlogsstandert (kommandör). 6. Äldste befälhavare. 7. Flottiljchef. 8. Örlogsvimpel. 9. Divisionschef. 10. Örlogsgaljadet.

lig, som grundar sig på högre tjänsteställning (utan chefskap) eller tillfälligt uppdrag.

Befälhavande amiral, benämning å chefen för den i Karlskrona förlagda delen av flottan, vilken samtidigt är kommandant i Karlskrona fästning.

Befälstecken, flagga eller vimpel, som föres å örlogsfartyg för att angiva ombordvarande befälhavares tjänstegrad.

Befästning, anläggning till skydd och stöd för trupper vid strid. B. kunna vara permanenta, då de ständigt underhållas och ingå i en stats fasta försvarssystem, eller tillfälliga, då de anläggas för viss, tillfällig uppgift (se Fältbefästning). — **Befästningskonst** kallas läran om befästningars anläggning. Den permanenta befästningskonsten var länge så gott som uteslutande inriktad på ortsförsvaret, d. v. s. tryggandet av viss begränsad ort eller spärrandet av viss förbindelseled. Tryggandet av ett större område skedde genom

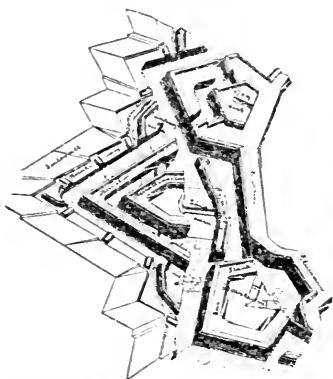

Befästningsanläggning enligt befästningsskolans i Mézières system.

en kombination av befästa orter, med mellan dessa opererande fälttrupper. Befästningarnas beskaffenhet har växlat mycket allt efter den allmänna kulturnivån och, i främsta rummet, anfallsmedlens beskaffenhet. Tillkomsten av belägringsartilleriet gav sålunda dödsstöten åt det gamla systemet med enkla ringmurar med eller utan torn och framtvingade brutna linjer (tenalj- och bastionssystemen). Huvudförsvaret förblev dock förlagt till en orten helt omslutande sammanhängande huvudförsvarslinje (vall och grav), även kallad *enceinte*. I den mån artilleriet ytterligare utvecklades, uppkom systemet med friliggande, utanför själva kärnfästningen förlagda fort, vid vilkas konstruktion, i samma mån som projektiler med brisanta sprängladdningar kommo till användning, man allt mera började begagna sig av pansar- och betongkonstruktioner. Vid de sålunda bildade gördelbefästningarna bortföll efter hand *enceinten*. Under världskriget medförde artilleriets utveckling en revolution

beträffande den permanenta befästningskonsten. Systemet med gördelfästningar motsvarade ej alls de förhoppningar, som man ställt på detsamma. På europeiska krigsskådeplatser torde numera ortsbefästningens dagar vara räknade och i stället övergång komma att ske till sammanhängande befästa linjer, uppförda enligt ställningskrigets (se d. o.) principer. — Bland berömda fästningsbyggare må nämnas tyskarerna Speckle och Dillich, holländaren Cachom, fransmannen Vauban, svenskarna Dahlberg och Ehrensvärd samt belgaren Brialmont. Se **F ä l t b e f ä s t n i n g s k o n s t**.

Bega'rder, se **Beginer**.

Be'gas, Reinhold, f. 1831, d. 1911, tysk skulptör. Bland hans arbeten märkas *Neptunbrunnen* på slottsplatsen i Berlin, det jättestora *monumentet över kejsar Vilhelm I* framför slottets fasad, *Bismarcksmonumentet* framför riksdagshuset, ett par statyer i Siegesallé och flera andra dekorativa och monumentala arbeten i Berlin. B:s konst kännetecknas i dessa arbeten av en barock svulstighet.

Beggia'toa, se **Svavelbakterier**.

Begi'ner, ett slags klosterliknande kvinnoföreningar, uppkomna i Liège och uppkallade efter botpredikanten le Beghe (d. omkr. 1180). Rörelsen, som under 1200-t. utbredde sig över Holland, Frankrike, Tyskland och angränsande länder, blev beskylld för kätteri och förbjuden 1311 men fortsatte med ändrad karaktär, så att stiftelserna övervägande blevo ett slags försörjningshem för sjuka och fattiga. Än i dag finnas i Holland och Belgien åtskilliga beginhus. En manlig motsvarig-



Beginhus i Brügge.

het, begarder, uppkom i början av 1200-t. men försvann helt under reformationstiden.

Bego'nia, växtsläkte (fam. *Begonia'ceae*, av osäker ställning i systemet), omfattande omkring 400 arter av tropiska örter eller buskar. Några äro slingerväxter, och hos många är rotstocken knölligt ansvalld (knölbegonier). Bladen äro asymmetriska, ofta vackert färgade. Blommorna äro vita, gula eller röda. Många arter odlas som prydnadsväxter.

Begravning, Begravningsplats, se Likbegängelse.

Begravningskassa, se Sjuk-kassa.

Begrepp användes dels ss. i individualbegrepp, dels ss. allmänbegrepp. Genom en



Dubbel begonia.

skildring t. ex. av Bismarck kan jag få ett individualbegrepp om hans person. Oftast hänför sig dock ordet B. till en allmänföreställning, d. v. s. föreställningen antingen om en enskild egenskap eller ett komplex av egenskaper, *gemensamt* tillkommande ett flertal individuella tankeföremål. Så betecknar allmänbegreppet *klotformighet* en enskild egenskap, *gemensamt* för samtliga planeter, allmänbegreppet *planet* däremot ett komplex av egenskaper, såsom, förutom rundhet, rotation kring solen, skenbar rörelse på himlen, stjärnglans, enligt ett äldre föreställnings-sätt därjämte förmåga att inverka på människooöden, på väderleken m. m. I den mån som uppmärksamheten i samband med en till planetbegreppet knuten tankekedja låter sig fångas av *tillfälliga* föreställningsfaktorer, ss. planeternas rykte som "olycksstjärnor" m. m., vid sidan av de mera regelbundet uppträdande, antager allmänbegreppet karaktären av *schematisk allmänföreställning* eller *schema*. I den mån åter, som uppmärksamheten i dylika fall tager fasta på vissa *regelbundet och konstant* förefintliga föreställningsfaktorer, såsom planeternas rörelseförhållanden i solsystemet, antager ock tankekedjan ifråga karaktären av begrepp i den speciella bemärkelse, i vilken termen plägar användas inom *logiken* och *kunskapsteorien*. Vid en dylik begrepps bildning försig-går dels en *abstraktion*, ett uppmärksamhetens avsiktliga bortseende från vissa föreställningsfaktorer, dels en *reflexion*, en dess inriktning på andra, vilka vi sedan med desto större klarhet och tydlighet kunna fasthålla i



Skördefest. Kopparstick av Hans Sebald Beham.

medvetandet. Äro de i ett begrepp ingående faktorerna eller del-föreställningarna tillika ett uttryck för egenskaper, som man undantagslöst, alltså *konstant* måste tillskriva de verkliga föremål, varom det är fråga, t. ex. planeterna, så sägas vi genom begreppet uppfatta, vad som för dessa föremål är *väsentligt*, såsom deras materiella egenskaper och rörelseförhållanden i vårt solsystem. Därmed kommer begreppet ock att betyda *kunskap* om det föremål, vartill det tänkes referera sig. Jfr Definition.

Begär, se Vilja.

Beham. 1. Hans Sebald B., f. 1500, d. 1550, tysk kopparstickare och målare, utbildade sig under Dürers inflytande, möjligen som hans lärjunge, och bosatte sig 1531 i Frankfurt. Hans utomordentligt talrika kopparstick och



Korssets underverk. Målning av Barthel Beham.

träsnitt behandla särskilt ämnen ur det dagliga livet. — 2. Barthel B., f. 1502, d. 1540, den föreg:s broder, utbildade sig under dennes och Dürers ledning till kopparstickare men valde för sin vidare verksamhet italienska förebilder. Han var också målare. Hans mest betydande arbeten äro porträtt i olja eller kopparstick av tyska furstar m. fl.; han har också efterlämnat några målningar med motiv ur bibeln och legenderna.

Behar [be'haə] l. Bihar, se Bihar och Orissa.

Behen-nötter, Behen-olja, se Moringa.

Behistu'n, ort i persiska Kurdistan vid foten av en omkr. 400 m. hög klippa med samma namn, på vars lodräta brant vid 100 m:s höjd omkr. 514 f. Kr. inhuggits en inskrift, avfattad på babyloniska, fornpersiska och nysusiska språken och avsedd att förhålliga den persiske stor-konungen Dareios I:s bragder, samt reliefskulpturer, som symboliskt framställa hans segrar. Inskrifterna, som länge varit oät-komliga och otydda, kopierades på 1840-t. av den engelske generalen, sir Henry Rawlinson, som på en 100 m. lång stege tog pappersavtryck av dem. Med hjälp av de tre parallella texterna gjorde tolkningen av den ditills så gott som okända babyloniska kilskriften (se Kilskrift) ett avsevärt framsteg.

Behle, Anna, f. 1876, har efter musik- och sångstudier ägnat sig åt studier i rytmik och plastik hos Jacques Dalcroze och Isadora Duncan; undervisar i rytmisk gymnastik och solfège vid Musikaliska akademien och vid eget institut i Stockholm.

Behm, Vilhelm Emanuel,

f. 1859, svensk landskapsmålare av 1890-t:s lyriskt naturalistiska riktning; representerad i Nationalmuseum.

Behn [bejn], *Aphra*, f. 1640, d. 1689, engelsk författarinna, den första kvinna i England, som levde av sin penna. Märklig som den första protest i engelsk litteratur mot negerslaveriet är *Oroonoko or the royal slave* (1668).

v. Behn, *Andreas*, f. 1650, d. sannolikt 1713, svenskfödd miniatyrmålare av oviss härstamning, studerade under Ehrenstrahls ledning, lämnade Sverige 1711 och skall senare ha varit anställd hos konung August av Polen.

Behov, saknad av något l. känsla av brist på något, som svåriligen l. ogärna undvaras. Med B. är oftast intimt förknippat ett begär efter ett känt medel till B:s tillfredsställande Om de mänskliga B:s allmänna egenskaper må nämnas, att de äro begränsade till styrkan, obegränsade till antalet och synnerligen föränderliga, eftersom omväxling såsom sådan är ett mänskligt B. Vidare äro somliga B. komplementära, d. v. s., de kunna ej fullt tillfredsställas, utan att samtidigt ett annat B. tillfredsställes. Så kan man t. ex. ofta ej mätta sin hunger, om man ej får något att dricka. Slutligen äro många B. periodiskt återkommande; de kunna ge upphov till vanor och bruk. — Om ett B. tillfredsställes successivt med samma medel, när tillfredsställelsen först ett maximum, sedan mättnad och övergår till sist i olust; tillfredsställelsen börjar svagare och blir kortvarigare, ju tätare upprepningarna följa (**behovsmättnadslagen**).

Det B., vars yttring i förhållande till övriga B. är starkast, tillfredsställes före dessa, men så snart en annan behovsyttring blir starkare, avbrytes det förstas tillfredsställande (**behovsväxlingslagen**). En stark behovsyttring, som ej kan tillfredsställas, medför större eller mindre likgiltighet för medel till andra B:s tillfredsställande.

Behrens. 1. *Johan Didrik B.*, f. 1820, d. 1890, den norska musikkvartettens skapare, norska studentsångföreningens förste ledare. — 2. *Bertha B.*, f. 1850, d. 1912, tysk författarinna, pseud. *W. Heimbürg*; i *E. Marlitts* stil men med mycken originell fantasi och god berättarförmåga har hon skrivit en mängd mycket lästa romaner och noveller. — 3. *Peter B.*, f. 1868, tysk arkitekt, ursprungligen målare, övergick sedan till möbel- och inredningsarkitektur och slutligen även husbyggnad. Har framför allt haft betydelse för konsthantverkets förnyelse.

v. Behring, *Emil Adolf*, f. 1854, d. 1917, tysk läkare och bakteriolog; ryktbar genom sina grundläggande forskningar över antitoxiner och dessas användning vid behandling av infektionssjukdomar, särskilt difteri. På grund av de betydelsefulla forskningsresultat, hans undersökningar lett till, blev B. en av de första, som (1901) belönades med det medicinska Nobelpriset.

Beibars, se *Mamluker*.

Beige [bäʃ], fr., kyprat ylle-tyg av ofärgad ull; hos oss beteckning för grågul färgton.

Beijer, *Frans Ulrik Petersson*, f. 1836, d. 1902, bokförläggare. Inköpte 1868 jämte brodern *Gottfrid B.*, f. 1835,

d. 1870, N. M. Lindhs bokförlag i Örebro, överflyttade affären till Stockholm och utvidgade den betydligt. Affären, som 1892 blev a. b. under namnet F. & G. Beijers bokförlags-a. b., övertogs 1900 av Beijers bokförlags-a. b. och införlivades 1917 med firman Albert Bonnier.

van Beijeren, se **van Beyeren**.

Beilstein [bajlstajn], Fredrik Konrad, f. 1838, d. 1906, rysk kemist, utgivare av en synnerligen fullständig *Handbuch der organischen Chemie* med alla kända organiska föreningar och en litteraturförteckning.

Beilul, **Bailul**, kustområde i italienska Eritrea vid Röda havet med infartsvägar till Abessinien.

Be'ira. 1. Provins i Portugal mellan floderna Douro och Tejo, genomlöpt av Sierra d'Estrella och dess bergskedjor. Stor fåravel. — 2. Hamnstad i portugisiska Öst-Afrika, anlagd 1891, med export av kautsjuk, vax och guld. 4,000 inv.

Bej'rut, **Bairut**, stad i Syrien vid Medelhavet, sedan 1920 huvudstad i Stor-Libanon (se d. o.). B. ligger vid foten av Libanon. B. är Syriens främsta handelsort och hamnstad för Damaskus. Det har järnvägsförbindelse med Damaskus och Homs. Dess främsta exportartikel är råsilke. Olje- och tvålfabriker. Det är säte för flera kristna biskopar och har många kyrkor och moskéer. 150,000 inv. — B., det forntida **Berytos**, till en början en fenicisk hamnstad, genomgick skiftande öden, tills det 140 f. Kr. förstördes. Det återuppbyggdes av den romerske kejsaren Augustus, erövrades 635 av araberna, gick ur hand i hand under korstågen och kom efter många nya väx-

lingar i turkiskt våld 1763. Där förblev det, tills engelsmännen erövrade det 1918. Tillföll efter världskriget de under fransk mandatstyrelse ställda syriska områdena.

Beisa, se **Antiloper**.

Bej (beg, bey, bei), turk., herre, titel i rang mellan efendi och pasja; bäres av pasjornas söner och vissa högre ämbetsmän; tilldelas även ansedda utlänningar; sättes efter namnet. — **Begler begi**, "herrarnas herre", titel för de forna ståt-hållarna i Anatolien m. fl. provinser.

Beklädnadsförband, beklädnadsmur, se **Mur**.

Beklädnadsväxter, trädväxter l. textilväxter, växter, av vilka erhållas råämnen till textilvaror. De växtdelar, som användas, äro antingen hårbildningar på fröskal eller fruktvägar, bastceller eller hela kärllsträngar. Se vidare **Agave**, **Asclepiadaceae**, **Boehmeria**, **Bomull**, **Carludovica**, **Ceiba**, **Corchorus**, **Crotalaria**, **Hampa**, **Hibiscus**, **Kokospalmen**, **Lin**, **Lind**, **Manilahampa**, **Ny-zeeländskt lin**, **Stipa**, **Tillandsia**, **Urtica**.

Bekni'p. Vara i B., säges om ett föremål, då det blivit inklämt, så att det ej utan svårighet kan förflyttas.

Bekännelseskriter, se **Symboliska böcker**.

Bel, ursprungligen staden Nipurs gudomlighet, i gammal babylonisk mytologi såsom jordens och luftens gud ställd vid sidan av **Anu**, himmelens, och **Ea**, vattendjupets gudomligheter, sedermera identifierad med **Mardu**k. Ordet motsvarar västsemiternas **Baal**.



Gatubild. Belfast.

Béla, konungar av Ungern av Arpadska ätten. — B. I, d. 1063, befäste kristendomen i Ungern. — B. IV, reg. 1235—70, kallad "Ungerns andre grundläggare" för sitt outtröttliga arbete för landets återuppbyggande efter mongolernas infall.

Belanger [belånje'], Louis, f. 1756, d. 1816, fransk landskapsmålare, från 1798 verksam i Sverige som hovmålare. Har utfört en mängd landskap i olja och akvarell, åtskilliga reproducerade i gravyrer. Hans arbeten utmärkas av förkärlek för fantastiska naturformationer och romantiska stämningseffekter.

Belastning. *Maskinb.* En kraftmaskins B. är den effekt, som vid visst tillfälle uttages av densamma. En maskins överbelastningsförmåga är förhållandet mellan maximal och normal effekt. — *Elektr.* B. i en elektrisk ledare uttryckes i strömstyrka pr kvmm. av ledarens tvärsnitt. — *Mek.* B. är arten och inverkan av de krafter, som verka på en balk. B. orsakas dels av balkens egen vikt, dels av angripande krafter. Man brukar vid hållfasthetsberäkningar skilja mellan olika belastningsfall, med hänsyn till vilka balkens håll-

fasthet skall beräknas. Se *Böjning.* — *Med.* Ärftligt sjukdomsanlag l. disposition till sjukdom.

Beldenak, se *Jens Andersen Beldenak.*

Bele. 1. En jätte, som dödades av Frej. — 2 Norsk konung, omtalad i Fritjofs saga som Ingeborgs fader.

Belemniter, en familj utdöda, tioarmade *Huvudfotingar*, närmast besläktade med den nu levande familjen *Spirulidae*. Med B. åsyftas vanligen endast den i geologiska avlagringar bevarade, bakre, cylindriska delen ("vätte-ljus") av det inre kalkskalet; avtryck av de mjuka delarna äro mycket sällan bevarade. B. finnas redan i trias; för juran och krita äro de viktiga ledfossil.

Belfast [be'lfäst l. belfa'st],



Belfort-lejonet. Skulptur av Bartholdi.



stad i Ulster, Irland, vid floden Lagan, grundlagd 1604. Hamnen, en av de brittiska öarnas största, är befäst. B. har stora dockanläggningar i den nedre stadsdelen. Floden övertvåras av fyra broar, som sammanbinda den egentliga staden med förstaden Ballymacarret. B. har stor linneindustri, järnindustri, skeppsvarv, bomullsfabriker, bryggerier, ett flertal läroanstalter. 390,000 inv., till övervägande delen protestanter. — B. blev 1921 säte för en regering och ett parlament för det genom home-rule-lagen 1920 skapade nordirländska självstyrelseområdet. Se Irland.

Belfort [befå'r] l. Béfört [befå'r]. l. Departement i ö. Frankrike vid Rhen. 95,000 inv.

mot 100,000 1911. — 2. Stad i B. 1, mest känd genom sina starka befästningar, som hindra fientligt tillträde mellan Vogeserna och Jura. 39,000 inv. — B. led under fransk-tyska kriget 1870—71 stora skador genom tyskarnas beskjutning och uppgavs först i samband med stilleståndet före freden. Ett minnesmärke över B:s tappra försvarande är Belfortlejonet.

Belgica-expeditionen, se Antarktis sp. 485.

Belgien, konungarike i v. Europa, begränsat av Nederländerna, Tyskland, Luxemburg, Frankrike och Nordsjön. 30,440 kvkm. 7,700,000 inv. B. är Europas tätast befolkade land. Frånsett en mindre, tysktalande del är befolkningen delad i två hu-

vudgrupper: flamländare av germansk ras, talande den med lågtyskan besläktade flamländskan, omkr. 3,200,000, företrädesvis i de nordliga provinserna, och fransktalande valloner av romansk ras, omkr. 2,800,000, i de s. landsdelarna. Huvudstad: Bryssel. — *Naturbeskaffenhet*. B. är till övervägande del ett slättland, som i kusttrakterna på sina håll är lägre än havsytan och skyddas mot översvämningar av sanddyner och fördämningar. Endast i s.ö. höjer sig landet och uppfylles av Ardennernas skogiga bergsområde, vars högsta toppar icke överstiga 700 m. Landet är rikt bevattnat, i främsta rummet av Schelde (fr. *Escaut*) och Maas (fr. *Meuse*) med bifloder, vilkas vattenlinjer utökats med en mängd kanaler. Schelde, som utfaller i Nordsjön på holländskt område, mottager vid Gent Lys, som genom kanaler står i förbindelse med Yser längst i v. Meuse är huvudfarleden i ö. delen av landet, förenar sig vid Namur med Sambre och vid Liége med Ourthe och fortsätter liksom Schelde till Nederländerna. — *Näringsar*. Den rikliga bevattningen skapar utmärkta förutsättningar för ett givande åkerbruk, vilket också gynnas av ett mildt klimat och riklig nederbörd. En stor del av landet (se tabell) är odlad och bär rika skördar av havre, råg, vete, potatis, sockerbeter och (i mindre utsträckning) korn och tobak. Livlig trädgårdsodling. Huvudnäring är industrien, som efter att ha lidit stort avbräck under världskriget nu åter är i rask tillväxt. I ö. och s.ö. finnas stenbrott samt gruvdistrikt, som främst leverera kol, vidare järn, zink m. m. Tillverkning av maskiner, olika slags

järn- och stålfabrikat, vapen, silke-, ylle- och bomullsvoror, glas, papper och läder m. m. En stor artikel är handgjorda spetsar. Berömda äro också de s. k. brysselmattorna. Viktiga industricentra äro Bryssel, Liége, Gent och Antwerpen, det sistnämnda tillika en handelsstad av betydelse för hela Nord-Europa med en hamn, som är flitigt besökt av olika länders fartyg. Oceangående ångare kunna gå upp till Antwerpen och Gent, från vilka städer floder och kanaler leda till belgiska och nordfranska industristäder, däribland en kanal förbi Bryssel till de kanaliserade floderna Sambre och Meuse i stenkolsdistriktet. Belgiens kommunikationer till lands äro väl utvecklade. Järnvägsnätet är synnerligen tät, och förslag föreligger om dess elektrifiering. Linjen över Charleroi, Namur och Liége utmed Sambre och Meuse är den förnämsta internationella förbindelselinjen. Linjen Antwerpen—Bryssel, från landets stora hamnstad till dess huvudstad, är dess förnämsta inre trafikled. — B. tillhör latinska myntunionen, och dess *mynt* är franc och centime. Det har infört *metersystemet*. — *Förvaltning*. B. är indelat i 9 provinser: Antwerpen (Anvers), Brabant, Öst- och Väst-Flandern, Hainaut, Liége, Limburg, Luxemburg och Namur, var och en un-

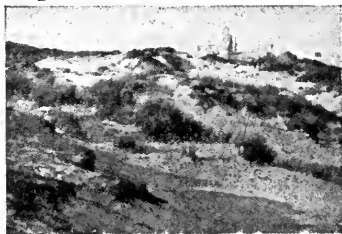

Belgien. Dynlandskap vid Ostende.

Folkmängd.

År 1876	1890	1900	1910	1919
5,336,185	6,069,321	6,693,548	7,423,784	7,577,027

1910 års befolkning (öfver 2 års ålder) fördelad med hänsyn till språket.

Franska	2,833,334	Franska och tyska	74,993
Flamländska	3,220,662	Flamländska och tyska	8,652
Tyska	31,415	Franska, tyska och flamländska	52,547
Franska och flamländska	871,288		

Areal. Av den totala arealen, 2,945,104 hektar, år 1920 voro 1,340,415 odlade, 519,781 skogbevuxna, 107,977 icke under odling och resten vägar, sumpmark m. m.

Jordbruksprodukter (i ton).

	År 1913	1919
Havre	706,945	c:a 390,000
Vete	408,236	> 280,000
Korn	93,225	> 70,000
Råg	c:a 500,000	> 360,000
Tobak	9,039	> 16,000
Potatis	3,201,000	2,828,544
Sockerbetor	1,392,000	1,094,937

Skogsprodukter. Årliga avkastningen uppgick före kriget till c:a 21 mill. francs.

	^{31/12} 1913	^{31/12} 1920
Kreatursstock.		
Nötkreatur	1,849,484	1,292,271
Hästar	267,160	198,154
Svin	1,412,293	545,774
Får		126,202

Bergshantering och industri.

Stenkolsbrytning.

År	Produktion (i mill. ton)
1913	22, ⁵⁵
1915	14, ⁵⁵
1917	14, ⁵⁵
1919	18, ⁵⁵
1920	c:a 22, ⁵⁵

Öfriga bergsprodukter (i ton).

	1913	1920
Briketter	2,609,000	2,922,000
Koks	3,523,000	1,800,000
Järnmalm	150,000	(1919) 5,000
Zinkmalm	193,000	77,000
Tackjärn	2,485,000	1,129,000
Stål. oarbetat	2,467,000	2,306,000
Färdiga produkter	2,162,000	
Zink	258,000	(1919) 41,000

Stenbrott 1913.

1,556 brott med c:a 35,000 arbetare, produktionsvärde 70,⁵ mill. francs.

Textilindustri.

Produktionsvärde (1910) c:a 800 mill. francs.

Handel.

Importen uppgick 1913 till ett värde av 4,584 mill. francs och 1920, då den omfattade ull, vete, bomull, maskiner, järn och stål m. m., till 10,055 mill. francs. **Exporten** uppgick 1913 till ett värde av 3,577 mill. francs och 1920, då den omfattade ull, järn-, stål-, glas- och bomullstextilvaror, bomull, socker, maskiner, kemiska produkter, kol m. m., till 7,147 mill. francs.

Belgiens handel med Sverige 1919 (i mill. kr.).

Import.

Pappersmassa av trä, papp, papper m. m.	9, ²³
Zinkmalm	5, ⁵⁵
Bearbetade trävaror m. m.	4, ⁵⁵
Maskiner, instrument m. m.	2, ⁰¹
Järn, zink m. m.	1, ⁵¹
Järnmalm	0, ⁸⁶
Trätjärn	0, ⁵¹
Tändstickor m. m.	0, ⁵⁰
Övriga importvaror	1, ¹¹
Totala importen	25,⁵¹

Export.

Stenkol, briketter, soda m. m.	3, ⁵⁵
Garn av ull m. m.	0, ⁵⁵
Oljekakor, frö, växter m. m.	0, ⁵⁵
Zink	0, ³⁹
Tackjärn	0, ⁵⁷
Fasonjärn	0, ²⁹
Hästar (17 st.)	0, ²⁶
Fönster- och spegelglas	0, ¹⁸
Övriga exportvaror	1, ¹³
Totala exporten	7,⁵⁵

der en kunglig guvernör. Vid dennes sida står ett utskott av sex medlemmar av provinsrådet, en korporation, som skall tillvarataga provinsens intressen

och är samlad under 14 dagar varje år. I spetsen för varje kommun står en borgmästare och ett kommunråd. — Enligt *författningen* av 1831 med senare änd-



Belgien. Meuse.

ringar är B. en konstitutionell, på manssidan ärftlig monarki. Folkrepresentationen består av två kamrar: senaten med 120 medlemmar, valda för 8 år, och representanternas hus med en medlem för varje 40,000-tal invånare, valda för 4 år. Proportionellt valsystem, allmän manlig rösträtt. — *Rättsväsendet* är ordnat efter franskt mönster med 227 kantoner och en fredsdomare i varje, 26 distriktsdomstolar i första instans och en appellationsdomstol för eivilmål, assisdomstolar, tre appellations- och en kassationsdomstol för brottmål. Rättsordningen vilar huvudsakligen på Code Napoléon. — Det belgiska *försvarsväsendet*, grundat på lagarna om allmän värnplikt av år 1909 och 1913, är 1922 föremål för omorganisation. Ett förslag föreligger om en utbildningstid av 12 månader vid icke beridna och 15 vid beridna vapenslag, vartill skulle läggas en repetitionsövning om resp. 3 och 1 månad. Armén består av 6 armékårar, *divisions*

d'armée, varje sådan omfattande två infanteridivisioner och ett tungt artilleriregemente. Vidare finnas ett arméartilleri om tre tunga regementen, en kavalleridivision och diverse specialtrupper. Efter världskriget har B. börjat organisera en mindre flotta av f. d. tyska torpedjagare. — *Religionen* är till övervägande grad romersk-katolsk; protestanterna beräknas endast till omkr. 28,000 personer och judarna till 13,000. Katolska kyrkans överhuvud är ärkebiskopen i Mecheln. Utom honom finnas 6 katolska biskopar. Protestantiska kyrkan ledes av en synod. — *Undervisningsväsen*. B. har 5 universitet: i Liège, Bryssel och Louvain och två i Gent (ett franskt och ett flamländskt). En mängd tekniska läroanstalter för olika stadier finnas. Konstakademien i Antwerpen har en berömd målarskola. Den första undervisningen lämnas i folkskolor, som stå under de kommunala myndigheterna, men vid deras sida finnas en mängd privata, under led-

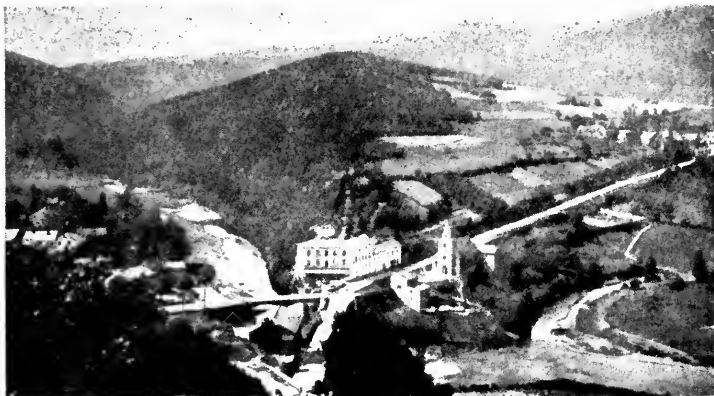

Belgien. Landskap från trakten kring Spa.

ning av munkar eller nunnor. Mellanskolor och gymnasier stå i allmänhet under kultusministeriets överinseende. De religiösa striderna mellan klerikaler och liberaler ha emellertid verkat hämmande på skolväsendets utveckling. Allmänbildningen och läskunnigheten ha därför ända in i senaste tid lämnat mycket övrigt att önska. En stark nationell flamländsk rörelse strävar att göra det flamländska språket likaberättigat med det franska. Detta har delvis lyckats genom språklagar, som gjort det till undervisningsspråk i folkskolorna och officiellt språk i de flamländska landsdelarna. Den högre undervisningen är dock i regeln franskspråkig. — *Historia*. B. är som självständig stat av ungt datum, men dess folks historia går långt tillbaka. Det gamla belgiska Gallien var delat mellan flera stridbara stammar: atrebarer, moriner, menapier, nervier och trevirer, vilka på 50-t. f. Kr. besegrades av de romerska härarna under Caesar. Från romarna övergingo de till de frankiska och

karolingiska härskarnas väld och tillbragte oroliga århundraden under olika dynastier. På 1100-t. börjar ett enastående ekonomiskt uppsving i B. I det av de romanska vallonerna bebodda s. B. uppstår en intensiv bergshantering och metallindustri och i det av de germanska flamländarna bebodda n. B. rika handelsstäder och en betydande textilindustri. Dessa städer, som lågo vid de stora handelsvägarna, hade på 1200- och 1300-t. sin storhetstid, och Gent, Brügge och Ypern voro då Nord-Europas rikaste städer. I början av 1400-t. samlades det splittrade B. under hertigens av Burgund, Filip den godes, spira (se Burgund). Endast furstendömet Liége intog under en furstbiskop en särställning. Genom Marias av Burgund gifte med Maximilian av Österrike kommo de belgiska länderna, som jämte det nuvarande konungariket Hollands område började kallas Nederländerna, fr. *Pays-Bas*, under habsburgarna, först under de tyska kejsarna och från 1555 under Karl V:s

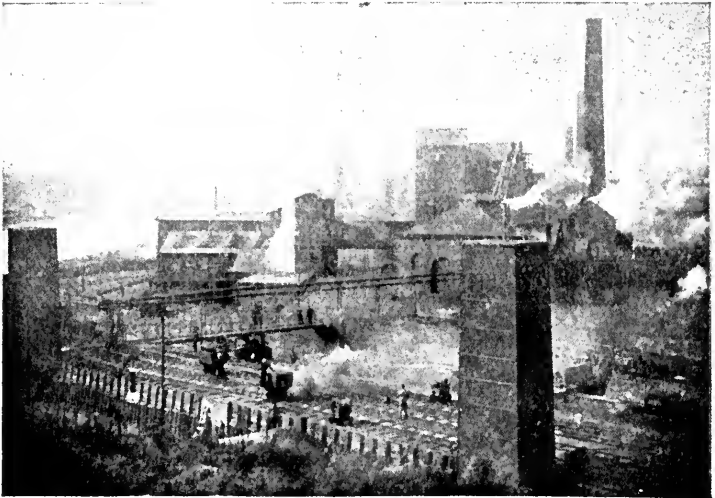

Belgien. Kolgruvor och masugnar. Liège-distriktet.

ättlingar på Spaniens tron. Det spanska väldet urartade snart till ett hårt förtryck, särskilt i de protestantiska nordprovinserna, som 1579 gjorde sig fria (se *Nederländerna, historia*). De katolska belgiska provinserna, som 1576 genom pacifikationen i Gent anslutit sig till nordprovinsernas frihetskamp, sökte snart försona sig med Spanien. 1581 inkallade de likväl den franske prinsen Frans av Anjou och krönte honom till hertig. Frans fördrevs snart, och den spanske ståthållaren Alexan-

der Farnese lyckades då splittra flamländarna och vallonererna. Efter en hjältemodig kamp dukade de flamländska städerna under, bl. a. Antwerpen (1585), vars ställning som Nord-Europas handelscentrum nu övertogs av det holländska Amsterdam. B. kallades efter denna tid vanligen *Spanska Nederländerna*, vilka förblevo under spanska kronan och måste utstå långvariga fejder med den nya holländska staten, avslutade först med Westfaliska freden 1648, då de måste avstå vänstra stranden av nedre Schelde, hela Nord-Brabant samt Maastricht. Förlusten var så mycket svårare, som den hindrade dem från fri bestämmanderätt över Scheldes mynning och sjöfart. Frankrike, som 1635 blandat sig i kriget, fortsatte fejden tio år till och tog genom Pyreneiska freden 1659 södra delen av Luxemburg, hela Artois samt delar av Flan-



Belgien. Bondgård i Ardennerna.



Belgien. T. v. Kyrkan i Reninghe, t. h. Notre Damekyrkan i Nieupoort, odelagda under världskriget.

dern och Hainaut. Efter nya förvecklingar gav freden i Nijmegen 1679 Frankrike återstoden av franska Flandern och en ny del av Hainaut. De fortsatta krigen under Ludvig XIV:s regering medförde inga nya territoriella förluster för de belgiska länderna, som dock i Utrechtfreden 1713 på grund av habsburgarnas utgång i Spanien återlades under den österrikiska grenen av ätten och fingo namnet Österrikiska Nederländerna. Kejsar Josef II:s reformnit framkallade 1789 ett uppror, varigenom 1790 Belgiens förenta stater proklamerades. Trupper återställde snart det österrikiska väldet, vilket dock redan efter två år föll för franska revolutionstruppers segerrika invasion. Landet annekterades formligen 1795 och gavs fransk förvaltning. Vid den stora uppgörelsen efter Napoleons fall förenades det 1815 med Holland till ett nybildat konungarike Nederländerna under en furste av huset Oranien. Missnöje med den av Holland trots dess underlägsenhet i fråga om folkmängd utövade hegemonien samt religiösa motsättningar framkallade 1830 en revolution. Landet förklarade sig

oberoende och valde till konung prins Leopold av Sachsen-Koburg. En stormaktskonferens i London ingrep emellertid och framdrev 15 nov. 1831 ett fördrag angående skilsmässa mellan Holland och det nya konungariket, som fick namnet Belgien. Enligt detta fördrag övergick hälften av Luxemburg och Limburg till Holland och Schelde förklarades öppen för båda ländernas sjöfart. B. förklarades neutralt under stormakternas (Englands, Frankrikes, Rysslands, Österrikes och Preussens) garanti. Holland vägrade emellertid att underteckna fördraget och föll till föga först sedan franska trupper ryckt till B:s hjälp och en fransk-engelsk flotta blockerat Scheldemynnningen. Men formellt kom ingen uppgörelse till stånd förrän 19 april 1839 i London. Konungariket B. utvecklade sig under Leopold I (1831—65) mycket raskt i materiellt hänseende. Industri och handel gjorde snabba framsteg. På det inrikespolitiska området rädde däremot splittring mellan klerikaler och liberaler, vilket försvårade reformarbetet. Kort efter det Leopold II (1865—1909) bestigit tronen, kom försvarsfrågan i förgrunden.



Belgien. Ateruppbyggandet vid Ypern efter världskriget.

Trots neutralitetsgarantien hade faror för B:s självständighet vid mitten av 1800-t. visat sig, icke minst genom Napoleon III:s ingalunda dolda annexionsplaner, och detta drev fram krav på en militär reorganisation. Betydande anslag beviljades till armén, och Antwerpen utbyggdes till en stark fästning. Oenighet rådde beträffande språket. De romanska vallonerna talade franska, flamländarna sitt eget, holländskan närstående mål, och det var endast efter långvariga strider, som de senare trots sin numerära överlägsenhet kunde få flamländskan erkänd såsom likvärdig med franskan (1898). Genom en synnerligen stark påtryckning från socialisterna genomdrevs en valordning 1893, som visserligen förverkligade målet allmän rösträtt men kombinerade den med ett på förmögenhet grundat pluralvalsystem. 1899 antogs ett förslag om proportionella val. Den lika, allmänna rösträtten vållade emellertid fortsatt strid och infördes först 1920. Kampen härom var kännetecknad av stora strejker och upplopp, som särskilt 1902 hade stor omfattning. Våldsam jäsning framkallade likaledes kampen om arbetarlagstiftningen, ålderdomspensioneringen och skolväsendets reformering. Särskilt på sistnämnda område framträdde

den för B:s hela senare historia karaktäristiska motsättningen mellan de klerikala och liberala, vilka alternerat vid makten. 1884 fingo de klerikala övertaget och lyckades under tre årtionden rida ut svåra inrikespolitiska stormar. En av deras första åtgärder var att genomdriva parlamentets erkännande av Leopold II såsom Kongo statens (se Kongo) suverän 1885, och de ledde B:s första steg som kolonialmakt genom att 1908 genomdriva Kongostatens övergång till en belgisk kronkoloni under namn av Belgiska Kongo. Med Frankrike slöts en överenskommelse om de franska och belgiska Kongoområdenas gränser. Vid genomdrivandet av en försvarsreform fingo klerikalerna understöd även av liberala och socialistiska element. Det gamla volontärsystemet slopades, och första steget till allmän värnplikt togs 1909, kort innan Leopold II avled. Hans efterträdare, brorsonen Albert I, f. 1875, fick fullfölja detta verk. Orostillståndet i Europa skärpte kravet på effektiva militära skyddsåtgärder. Marockokonflikten mellan Tyskland och Frankrike 1911 föranledde ministären de Broqueville att 1913 genomdriva en arméreform. De visserligen bristfälliga rustningarna visade sig

icke opåkallade, när tyska trupper vid världskrigets utbrott kränkte B:s neutralitet. Angående följande striderna på belgisk mark och belgiska härens insats i kriget se Antwerpen, Flandern, Liége, Världskriget och Ypern. Medan belgiska regeringen residerade i Le Havre, lades det ockuperade B. under en tysk förvaltning, som visserligen inom kort skapade ordning men för befolkningen medförde kännbara lidanden i form av deportationer och kontributioner. Tyskarna, som länge under kriget umgäts med planer att i en eller annan form befästa sitt inflytande i B., måste i nov. 1918 lämna B., som återställdes i sin förra utsträckning med undantag därav att efter Versaillesfreden de små gränsområdena Eupen och Malmedy — 989 kvkm. och omkr. 65,000 inv. — införlivades. Genom freden 1919 fick B. vidare ensamt den suveränitet över distriktet Moresnet — 3



Belgisk konst: Gruvarbetarnas hemkomst. Relief av C. Meunier.

kvkm. och 2,700 inv. — som det sedan 1815 delat med Preussen. Under kriget hade klerikalernas hegemoni övergått i ett samarbete med liberaler och socialister. Valen 1919 inneburo en svår motgång för klerikalerna, som med knapp nöd hävdade sin numerära överlägsenhet över de starkt framåtgående socialisterna. Koalitionsministären Delacroix efterträddes 1920 av en liknande samlingsministär Carton de Wiart, som införde allt starkare kraven på en parti-regering utlyste nya val nov. 1921. Dessa medförde en ökning av klerikalernas parlamentsombud, men inneburo ingen större förändring i partiernas läge. En övergångsministär under dittillsvarande finansministern Theunis blev därför följden i dec. 1921. B. har efter kriget fört en yttre politik i närmaste anslutning till Frankrikes, med vilket land det 1921 slöt ett separatavtal, vars mest uppmärksammade del var en av de båda ländernas generalstaber utarbetad militärkonvention. — B:s litteratur befann sig under medeltiden i blomstring och hade stark inverkan på den franska renässansdiktningen. Men sedan låg den i lägervall ända till början av 1800-t., då den började få nytt liv genom den flamländska

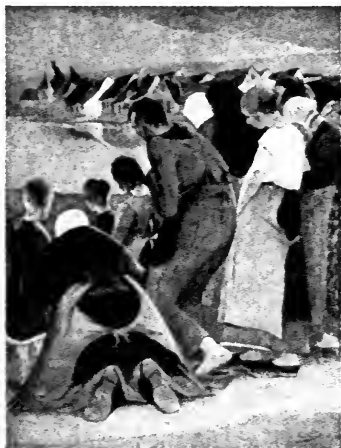

Belgisk konst: Aftonbön. Målning av E. Laermans.



Belgisk konst: Verhaeren läser för sina vänner. Målning av T. van Rysselberghe.
(Sittande längst t. h. Maeterlinck.)

rörelsens pionärer Ledeganck och Conscience. Denna livaktighet spred sig över till det franskspråkiga B., och från slutet av 1800-t. ha en rad belgiska författare och diktare låtit tala om sig utanför B:s gränser. Början gjordes med Charles de Costers roman *La légende d'Ulenspiegel* (1867). I Costers spår följde Camille Lemonnier med en ytterst rikhaltig produktion, och efter honom ha Rodenbach, Verhaeren, Maeterlinck (Nobelpristagare 1911) och van Rysselberghe vunnit berömmelse. De senare årtiondenas litterära livaktighet har vidare tagit sig uttryck i en mängd tidskrifter, av vilka böra nämnas *La Jeune Belgique*, *Revue Moderne* och *La Société Nouvelle*. — B:s konst uppvisar efter den flamländska konstens storhetstid på 1400—

1500-t. (se Flamländsk konst) först vid 1800-t:s början en ny blomstring. Först dominerar historiemåleriet med namn som Wappers och Gallait samt framför allt Leys, som är den förnämste historiemålaren vid århundradets mitt, i sin stil anslutande sig till 1500-t:s nederländare och tyskar. En realistisk riktning under påverkan av Courbet bryter in med de Groux, som hämtar sina ämnen ur de fattigas och fabriksarbetarnas liv, vari han får efterföljare bl. a. i Laermans, vars bilder äro utförda i en dekorativ ytstil, och Meunier, den belgiska konstens största personlighet under 1800-t., främst verksam som skulptör. Fransk impressionism av mondän riktning företräder den även i Frankrike verksamme Alfred Stevens, medan van Rysselberghe



Belgrad.

påverkats av neoimpressionismens prickmanér. Av belgisk härkomst ehuru bosatt i Paris var även den store tecknaren och etsaren *Félicien Rops*, *Baudelaires* illustratör. Inom arkitekturen framträder främst *Poelaert*, skaparen av det väldiga *Palais de Justice* i Bryssel (1866—83), en fri tillämpning av historiska stilar (se ill. till *Bryssel*). Trots sitt nära beroende av den franska har den belgiska konsten utvecklat nationella drag, starkast kanske i *Meuniers* och andras arbetarbilder.

Belgiska Kongo, se *Kongo*.

Be'grad (serb. *Beograd*, vita borgen), Jugoslaviens befästa huvudstad vid *Savas* inflöde i *Donau* mitt emot det före världskriget ungerska *Semlin*. B. äger genom sitt läge vid den stora järnvägstrafikleden *Budapest* till *Konstantinopel* (södra orientexpressen) stor betydelse som Jugoslaviens förnämsta import- och export- samt transitoort. Universitet. Säte för ortodox patriark och katolsk ärkebiskop. 120,000 inv. — B. var i gamla tiden under namnet *Singidu'num* en romersk kasernstad. Senare kom det under namnet *Alba Graeca* i händerna på avarer, bulgarer och mongoler samt på 1300-t. serber, vilka dock 1426 måste avstå det till ungrarna. Ss. en kristen utpost mot turkarna spe-

lade det en stor roll under den senare medeltidens turkiska krig. 1521 intogs det av turkarna, som med kortare avbrott höllo det till 1717, då det intogs av österrikiska trupper under *Eugen* av *Savojen*. I freden i B. 1739 återställdes det till *Turkiet*, som, frånsett en österrikisk okkupation 1789—91 och serbiskt herravälde över staden efter en resning i början av 1800-t., behöll fästningen i B. till 1867. Ss. *Serbiens* huvudstad erövrades det av österrikarna först 1914 och efter utrymning på nytt 1915 och besattes 1918 av ententetrupper. Sedan dess huvudstad i *Serbernas*, *kroaternas* och *slovenernas* rike.

Be'liar l. *Be'liar*, judisk benämning på djävulen, från början möjligen beteckning för en underjordisk gudomlighet. Jfr *Djävul*.

Belisa'rius, f. 505, d. 565, från 530 fältherre hos kejsar *Justinianus I* (se d. o.). B. kuvade 532 *Nikaupproret* i *Konstantinopel* och intog följande år det vandalska väldet i *Afrika*. I striden mot östgoterna i *Italien* erövrade han *Sicilien* 535, *Neapel*, *Rom* och *Ravenna* men understöddes föga hemifrån och avlöstes 549 av *Narses*. 559 räddade B. *Konstantinopel* från bulgarernas angrepp. *Hovintriger* och kejsarens avund berövade honom friheten 562.

Belize [*beli'ß*], *Balize*, brittiska *Honduras'* huvudstad, belägen i sumpmarker vid mynningen



Alexander Graham Bell.

av floden B. Invid staden ligger fästet S:t George. 10,000 inv.

Bell. 1. Andrew B., f. 1753, d. 1832, skotsk pedagog. Se Lancaster skolor. — 2. Alexander Graham B., f. 1847, d. 1922, skotsk-amerikansk uppfinnare, professor i talorganens fysiologi vid universitetet i Boston 1876—80, uppfann telefonen (1876), fotofonen (1880) och grammfonen (1887). — 3. Johannes B., f. 1868, tysk politiker och jurist, kolonial- och sedan kommunikationsminister 1919, undertecknade jämte Herman Müller Versaillesfreden å Tysklands vägnar.

Bellado'anna, *A'tropa bella-do'anna* (fam. *Solana'ceae*), en högväxt, busklik ört med klocklika, violettbruna blommor och hela, ovala l. äggrunda blad. Frukterna äro svarta, glänsande bär. B. förekommer vild i s. och mellersta Europa. I B. finnes bl. a. alkaloiden *atropin*, som karaktäriseras av en specifik hämmande verkan på vagusnerven och dess förgreningar. Påtagliga symtom av denna verkan är vidgning av pupillen (*mydri'asis*), upphävande av svett- och spottkörtlarnas avsondring, påskyndad puls genom förlamning av normal hämningsverkan från vagus. Större doser angripa hjärnan och medföra yrsel, excitation samt slutligen förlamning av

livsviktiga centra, varav döden följer.

Bellagio [bella'djå], turistort vid Comosjön, Italien.

Bellamy [be'llemi], Edward f. 1850, d. 1898, nordamerikansk författare, som i en utopisk roman *Looking backward 2000—1887* (1888; En återblick, 1889) bl. a. hävdade privategendomens nationalisering.

Bellary [belä'rri], *Balahary*, *Valahary*, stad i distriktet med samma namn i Madras, brittiska Indien. 35,000 inv. — Distriktet har ett hett, osunt och ytterligt torrt klimat och är ofta hemsökt av missväxt. 1876—78 omkommo av hunger över 300,000 inv.

du Bellay [dy bellä'], *Joachim*, f. 1525, d. 1560, fransk skald; utgav 1549 den Ronsardska skolans märkliga programskrift *Défense et illustration de la langue française* (se Franska litteraturen).

Belleau [bellä'], *Remy*, f. 1528, d. 1577, fransk skald, tillhörde Plejaden (se d. o.) och införde herdedikten i fransk litteratur. Se Franska litteraturen.

Belle-île [belli'l], ö i Atlantiska oceanen vid Frankrikes västkust. Huvudnäringarna äro åkerbruk, boskapskötsel och fiske.



Belle-île.

Be'llenz, se *Bellinzona*.

Belle'rofon l. *Bellerofon*'tes, Glaukos' son, grekisk sagohjälte, kom till konung Proitos i Tiryns, där drottningen förälskade sig i honom. Då han avvisade henne, anklagade hon honom hos sin make för att ha velat locka henne till otrohet. Proitos sände B. till Lykien. Där utförde han flera farliga stordåd och dräpte bl. a. vidundret Kimaira med hjälp av den bevingade hästen *Pegasos*.

Bellevue [bellvy'], fr., "vac-ker utsikt"; vanligt namn på villor och lustslott. — 1. B. vid Sedan, där 1870 kapitulationen undertecknades. — 2. Lustslott vid Seine, byggt av madame de Pompadour. — 3. B. vid Roslags-tull utanför Stockholm, bebott av Gustav III och Karl XV. — 4. Egendom vid Malmö, som 1905 styckades till villatomter. B. är numera den största villastaden inom Malmö.

Belli'ni, venetiansk målarsläkt. 1. *Jacopo B.*, f. omkr. 1400, d. 1470 l. 1471, utbildade sig under ledning av *Gentile da Fabriano* i Venedig och Florens och var huvudsakligen verksam i sin hemstad. Jämte sina två söner, *Gentile* och *Giovanni*, är han grundläggare av den venetianska målarskolan. — 2. *Gentile*



Madonna och helgon. Målning av Giovanni Bellini.

B., f. sannolikt 1429, d. 1507, den föreg:s äldre son, medhjälpare och efterföljare, besökte Padua, arbetade sedan i Venedig, där han njöt stort anseende. När sultanen Muhammed II hos rådet i Venedig hade anhållit om en framstående målare, sändes B. till Konstantinopel (1479—80). Orientaliska typer och dräkter återkomma sedermera ofta i hans arbeten. En serie målningar, som framställa händelser förknippade med en venetiansk relik, ett stycke av Kristi kors, visa med omständlig detaljtrohet intressanta scenerier från det dåtida Venedig. — 3. *Giovanni B.* (*Giambellini*, födelseåret okänt), d. 1516, yngre son till *Jacopo B.* Liksom brodern *Gentile* påverkades han starkt av den paduanska skolans hårda målningssätt, i främsta rummet av sin sväger *Mantegna*. Ett stort antal arbeten av hans hand, madonnabilder, scener ur den heliga historien etc., ge vid handen hans utveckling till en mjukare, mindre lineär stil och en varmare kolorit. Bekantskapen med den av *Antonello da Messina* 1473 i Venedig införda oljefärgstekniken blev avgörande för B:s senare alstring. Madonnan, omgiven av helgon (*sacra conversazione*, heligt samtal), är det ofta uppre-



Relikprocession. Målning av Gentile Bellini.

pade ämnet för hans målningar från denna tid, vilka genom den emaljaktigt lysande klarheten i sin färg höra till den venetianska målarskolans ledande arbeten. Venedigs rangställning i 1500-t:s konsthistoria beror till väsentlig del på hans banbrytande verksamhet. Giorgione och Tizian voro hans lärjungar, likaså Lorenzo Lotto, Sebastiano del Piombo och många andra av tidevarvets mest framstående konstnärer.

Belli'ni, Vincenzo, f. 1801, d. 1835, italiensk operakompositör. Hans kompositioner äga många drag gemensamma med Rossinis operor men äro i regel ytligt behandlade. Bäst och mest känd är operan *Norma* (1831).

Belli'nus, Olaus Stefani, f. omkr. 1545, d. 1618, biskop i Västerås 1589. B. spelade en betydande roll vid Uppsala möte 1593 och medverkade till formuleringen av dess beslut, som mot hertig Karls önskan upptog ett fördömande även av kalvinisterna. Misstänkt för papism, blev han 1606 avsatt från sitt ämbete men återinsattes redan 1608.

Bellino'na, Bellenz, stad i Schweiz vid Ticino. Genom sitt läge av stor militärisk betydelse 10,000 inv.

Be'llis pere'nnis, tusenskönan, en liten, flerårig ört (fam. *Compo'sitae*), som ofta odlas och även förekommer vildväxande i s. Sverige. Den ensamma blomkorgen är sammansatt av gula diskblommor och vita strålblommor. De odlade formerna hava ofta "dubbla", vita eller ljusröda blommor.

Bellman, Karl Mikael, f. 1740, d. 1795, skald; son till Johan Arent B., d. 1765, ämbetsman i Stockholm, och Katarina Hermonia; sonson till Johan Arent

B., f. 1664, d. 1709, eloquentiæ professor i Uppsala. B. växte upp i en pietistiskt from, förfinad och intelligent omgivning och fick god undervisning. Musikaliska och vittra anlag gjorde sig tidigt gällande, hans första alster hade religiös och moraliserande prägel. 1759 var han anställd som extraordinarie i riksbanken, fick i början goda vitsord men måste ta avsked för oordentlighet och skuld. Efter andra kortvariga anställningar i verken fick B. 1776 genom Gustav III beställning som sekreterare i nummerlotteriet jämte en pension ur kungens handkassa och titeln hovsekreterare; han gifte sig med Lovisa Grönlund och fick 5 barn. God familjefar var han knappast men ej heller en så förfallen drinkare, som t. ex. Fryxell velat påstå; han vanskötte sina affärer och dog i misär. Hans personlighet skildras såsom älskvärd, godmodig, munter och lättsinnig. — B:s första litterära försök voro översättningar, ett par satirer i Dalins manér och en del smärre dryckes- och sällskapsvisor. Barbaradagen, 4 dec., 1766 stiftade B. *Bacchi Ordenskapitel* som parodi på det allvarliga ordensväsendet; han upprepade sedan dessa burleska skämt i adliga eller borgerliga kretsar, som hade omätligt roligt däråt. Mot slutet av 1760-t. får hans diktning mera personlig egenart. Vid denna tid påbörjar han den serie dikter, som i fullbordad form skulle bliva hans främsta verk, *Fredmanscykeln*. Huvudfigurens namn är lånat från en verklig person, f. d. hovurmakaren Jean Fredman, som kort förut avlidit. De övriga figurer, som framträda i dikterna, ha likaledes namn och möjligen även vissa



Karl mikael bellman. Målning av Per Krafft d. ä.

karaktärsdrag gemensamma med i samtidens Stockholmsliv kända original. Redan 1773 begärde B. kungl. privilegium för utgivandet av ett arbete benämnt "Fredmans 100 epistlar", men av obekant anledning kom någon upplaga ej till stånd. Först 1790 offentliggjordes *Fredmans epistlar* och 1791 *Fredmans sånger*. Melodierna äro hämtade från samtida operor, slagdängor eller kyrko-

musik; dock har B. omskapat dem efter sina behov, vadan han ej utan skäl kan tillräkna sig äran av deras nuvarande utformning. — Av B:s övriga arbeten märkas *Bacchi tempel* (1783) och en samling andliga dikter *Zions Högtid* (1787). — B:s diktning är ett i världslitteraturen nästan enastående fenomen. Lyrisk skönhet, dramatiskt liv, grotesk komik och utsökt natur-

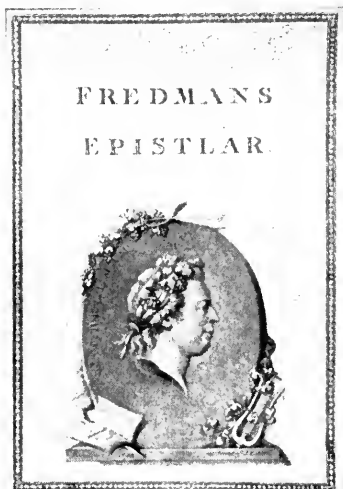

Titelblad till första upplagan av Fredmans epistlar.

känsla sammansmälta hos B. till ett helt av utomordentlig konstnärlig verkan. Också har B:s diktning städse varit föremål för de finaste litteraturbedömarens obegränsade beundran (Kellgren, Tegnér, Atterbom och Levertin). I Sverige är B:s figur liksom hans diktning allttjämt utomordentligt populär inom alla folk-lager. Flera sammanslutningar ha bildats för att bevara den bellmanska traditionen och sprida kännedomen om B:s verk.

Bellmanska sällskapet, stiftat 1824 av K. F. Dahlgren, A. A. Raab m. fl., var ett vittert gille med syfte att återuppliva de bellmanska gestalterna; medlem-

marna, till antalet högst 24, togo namn ur den Fredmanska kretsen. Mest verksam i B. var Dahlgren. Efter hans död 1844 förde B. en kort tid ett tylande liv.

Bellmanskören, en manskör i Stockholm, bildad 1891, till en början utgörande en mindre del av typografiska föreningens sångkör, från 1895 verksam på egen hand under Erik Åkerbergs ledning, med uppgift att särskilt framföra Bellmans sånger. B. har sjungit 82 av dessa vid de över 160 konserter, som (till 1921) givits.

Bellmansro, utvårdshus på Djurgården, Stockholm.

Bellmanssällskapet, en 1919 stiftad sammanslutning med syfte att utge skrifter av och om Bellman, stödja Bellmansforskning, grunda ett Bellmansmuseum och verka för upprätthållande av Bellmanssångens traditioner. B., till vilket vem som helst har tillträde, har 1921 börjat utge en standardupplaga av Bellmans samlade skrifter med vetenskaplig kommentar till text och musik.

Be'llo Horizo'nte, sedan 1898 huvudstad i staten Minas Geraes, Brasilien. Staden är stadd i rask utveckling. 40,000 inv.

Bello'na, romarnas krigsgudinna, hade utanför Rom ett tempel, där främmande sändebud mottogos och hemvändande fält-herrar framställde begäran om triumf. Under sista årh. f. Kr. infördes i Rom en asiatisk Bel-



Bellmanska sällskapet. Teckningar av K. T. Laurén.

lonakult, vid vilken extatiska danser och blodiga ceremonier förekommo. B. identifierades av romarna med den grekiska krigsgudinnan Enyo.

Bellot-sundet [belá'], sundet mellan North Somerset och Boothia Felix, Nord-Amerika.

Bello'tto, se Canaletto.

Bellu'no, huvudstad i provins av samma namn, Venetien, Italien. 22,000 inv.

Bellö, socken i Jönköp. l., jämte Ingatorp pastorat i Linköpings stift. 400 inv.

Belmez [vä'llmeth], stad vid Guadalquivirs biflod Guadiato, i prov. Córdoba, Spanien. Stenkolsgruvor. 10,000 inv.

Belon [belá'ŋ], Pierre, f. 1517, d. 1564, fransk naturforskare, banbrytare för den jämförande anatomin. Av hans arbeten tillhöra *De aquatilibus* (1553) och *Histoire sur la nature des oiseaux* (1555) renässans-tidens förnämsta zoologiska verk.

Belo'ne, se Makrillgäddor.

Belo'tto, Bello'tto, Bernardo, se Canaletto.

Be'low. 1. Fritz v. B., f. 1853, d. 1918, tysk general, förde vid världskrigets utbrott 21:a armékåren och deltog bl. a. i de första operationerna i Lothringen samt i vinterslaget i Masurien. Förde därefter armé i första slaget vid Somme, tredje slaget vid Aisne samt slaget å Reimsbergen och i Champagne (15 juli 1918). — 2. Otto v. B., f. 1857, tysk general. Förde vid världskrigets utbrott 1:a reservkåren och deltog med utmärkelse i slaget vid Tannenberg. Försvarede vintern 1914—15 såsom chef för 8:e armén med svaga krafter Ost-Preussen och förde under vinterslaget i Masurien tyskarnas högra slaggrupp. Maj 1915 chef

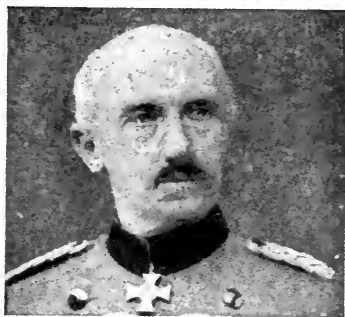

Otto v. Below.

för Njemenarmén, varmed han vann slaget vid Schawli samt erövrade Kurland. Hösten 1916 överbefälhavare i Makedonien. Okt. 1917 ledare för en tysk armé under segertåget på italienska fronten från Isonzo till Piave. Deltog som chef för 17:e armén på västfronten i offensivfälttåget 1918, dock med ringa framgång. Efter vapenstilleståndet blev B. chef för gränsbevakningen mot väster. B. var en av de mest använda av de tyska generalerna och visade i många svåra lägen stor kallblodighet och energi.

Belsa'ssar (bab. *Bel-sjar-usur*), son och medregent till Babyloniens siste konung Nabunaid, vilken besegrades av Kyros. I Dan. 5 framställes han ss. Nebukadnesars son och Babyloniens siste konung, vilken störtats av modern Dareios. Jfr Daniel.

Be'lsebul, vanlig form för Beelsebul (se d. o.).

Belsund, stor fjord på v. sidan av Väst-Spetsbergen, 77° 40' n. br. Fjorden har tvenne armar, Van Mijen Bay och Van Keulen Bay. På nordsidan av den förra ligger den svenska stenkolsgruvan Sveagravan, där brytning påbörjades 1917.

Belt, Belten, sund mellan de danska öarna. Stora B., mellan Själland och Fyn, är Östersjöns viktigaste inlopp, 15—30 m. djupt och omkring 36 km. brett. Dess s. fortsättning, mellan Langeland och Lolland, kallas Langelands B. Mellan Fyn och Jylland ligger Lilla B., 9,5—26 m. djupt, på sitt smalaste ställe endast 600 m. brett. — Sunden äro bekanta från svensk krigshistoria genom det ryktbara "tåget över Belt" (1658), se Karl (X Gustav).

Beltra'mi, Eugenio, f. 1835, d. 1900, italiensk matematiker, professor i Rom, utgav betydelsefulla arbeten i analytisk geometri, särskilt på den "icke-euklideiska geometriens" område.

Belu'tsjistan, Baluchistan, omfattar Iranplatåns s.ö. del mellan 25° och 32° n. br. och mellan 61° och 70° 30' ö. l., ett område av Sveriges storlek. Landets gräns i s. är Indiska oceanen. Parallellt med kusten löpa bergryggar, som med fortsättning mot n.ö. förenas med Solimanbergen. I B:s n.ö. del når Quettaplatån över 3,000 m. Nordgränsen mot Afghanistan utgöres av flera öst-västliga bergskedjor. I v. utgöres gränsen av ökenområden mot Persien. Norr om det egentliga platålandet, som genomdrages av talrika bergryggar, vidtager Hamun-området, en vidsträckt, sjörik sumptrakt i ö. och Gudisirrehs saltstäpp i v. — B. avvattnas av flera smärre floder med brant lopp. I norr är klimatet kontinentalt (snövintrar och heta somrar), i söder betingat av närheten till havet men med mycket heta somrar. Landet har ringa nederbörd, som huvudsakligen faller under juni—juli. — B. är till större delen ett öken-

och stäppland, där invånarna leva av får-, häst- och kamelavel. I oaserna odlas vete, korn, majs, bomull och indigo. Befolkningen, som består av belutsjer, av ariskt ursprung, och dravidafolket brahui, i religiöst avseende sunnitiska muhammedaner, uppgår till 840,000. — N.ö. delen av B. är annekterat av engelsmännen och sedan 1887 (med vissa tillägg senare) inkorporerat i brittiska Indien, under det att den s.v. delen är till namnet oberoende och lyder under khanen av Kelat, som dock i alla viktigare frågor är beroende av styresmannen i den engelska provinsen B. Khanen är överhuvudet för en mängd hövdingar, av vilka den främste är "jam" av Las Bela.

Belvedä'r (ital. *belvede're*, skön utsikt), namn på flera vackert belägna slott eller villor; senare även liktydigt med utsiktstorn l. utsiktspaviljong.

Belysning av ett rum åstadkommes antingen på naturlig eller artificiell väg. Den naturliga B. beror på direkt infallande eller reflekterat solljus. Ljusstyrkan i en viss punkt av ett rum beror icke enbart på punktens avstånd från fönstret utan även på den vinkel, under vilken man från punkten ser det fria himlavalvet. Fig. 1 föreställer ett rum, belyst genom ett fönster. Punkten *a* är där mera belyst än punkten *b*, som ligger betydligt närmare fönstret. Läge *b* tätt

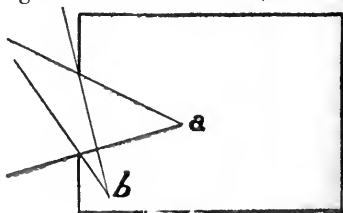

Fig. 1.

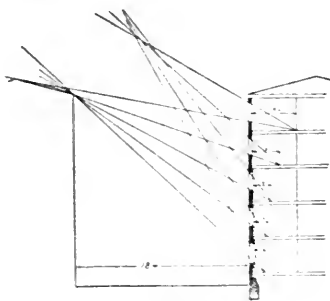

Fig. 2.

invid den vägg, vari fönstret sitter, skulle den vara alldeles mörk, så vida den ej erhöle reflekterat ljus från rummets väggar. Ju högre upp i ett hus ett rum ligger, dess ljusare är det i regel, och det blir ljusare, ju färre föremål som skymma det fria himlavalvet. Fig. 2 föreställer en profil av en gata med normal bredd och normal höjd på byggnaderna. I ett rum i femte våningen kommer den direkta B. att sträcka sig ända till bortre väggen, medan den i bottenvåningen ej når mer än 1 meter inom fönstret. För att förbättra B. i mörka lokaler har man stundom insatt prismaglas i fönstren, varigenom uppfångas en större ljusmängd, som sedan fördelas mera jämnt över rummet. — Den artificiella belysningen har under tidernas lopp alstrats av trästickor, facklor, talgljus, vaxljus, tran-, rovolje- och fotogenlampor, stearinljus, gaslägor och gasglödljus samt på senaste tid av elektriska lampor. Se *Lampa*, *Ljus* och *Elektrisk belysning*. Jfr *Fotometri*.

Belägring, det metodiska anfallet mot en befäst ort.

Belägringstillstånd proklamerar inom viss landsdel eller ort för att i följd av ett fientligt

anfall eller på grund av befarade eller utbrutna oroligheter till statsmaktens stärkande koncentrera den verkställande maktens organ (militära, civila, kommunala) under en styrelse (chef), vanligen militär. Lagstadgade föreskrifter finnas i vissa länder, t. ex. Frankrike och Tyskland. Enligt svenska bestämmelser kan fästning eller av befästning skyddad ort förklaras i B., vilket innebär rätt för kommandanten att giva administrativa (kommunala) myndigheter och civila personer inom fästningens försvarsområde erforderliga föreskrifter och anvisningar.

Bemba-sjön, se *Bangweolo*.

Ben, hårda, av mjukdelar omgivna bildningar, som giva stadga och form åt ryggradsdjurens kropp. De bestå till största delen av benvävnad (se d. o.). De långa benen ha ett rörformigt mittstycke, diafys, bestående av kompakt benvävnad och fyllt med gul benmärg (se d. o.). De något tjockare benändarna, epifyserna, bestå av svampliknande l. spongiös benvävnad, anordnad i tunna lameller med maskrummen fyllda av röd benmärg. Dessa lameller förete en regelbunden anordning, ägnad att bjuda största möjliga motstånd mot den påvilande belastningen. De platta benen ha å omse sidor en tunn skiva av kompakt benvävnad och mellan dessa spongiös vävnad. De korta benens struktur överensstämmer helt med epifysernas på de långa benen. Hos fåglarna äro många ben pneumatiska, d. v. s. innehålla luftfyllda håligheter, vilka i de större benen stå i förbindelse med luftsäckarna (se *Fåglar*). Benens yta är överdragen av benhinnan (se d. o.). Sins emellan äro de olika benen för-

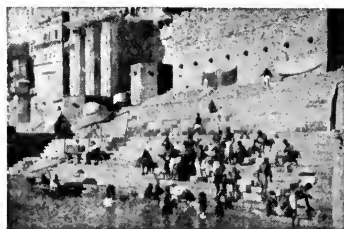

Bilder från Benares.

bundna antingen genom en s. k. bensöm, genom strama band av bindväv (ligament) l. genom ledgångar. Se vidare Skelett.

Bena'res, indisk stad och distrikt vid floden Ganges. Staden B. är hinduernas heliga stad och mest besökta vallfartsort. Medelpunkt för hinduisk kultur. Framstående handels- och industristad, framför allt textilindustri. Viktig järnvägsknut. 200,000 inv.

Benaska är den mineraliska återstoden efter förbränning av ben. B. utgöres till övervägande del av kalciumfosfat jämte något kalciumkarbonat och andra salter. Utföres i stora mängder från Syd-Amerika, där kreatursben förr användes till bränsle i köttkonservfabrikerna. Användes som tillsats vid glas- och porslinsfabrikationen; de uppkomna produkterna benämnas mjölkglas och frittporslin.

Benave'nte, Jacinto, f. 1866, spansk författare. Hans produktion är enastående stor och omfattar (1922) 27 volymer skådespel, vilka kunna sägas ha reformerat den spanska scenen och ställt den i nivå med den utländska. De flesta av hans skådespel äro samhällskritiska, påminnande om B. Shaws satirer över den engelska societeten. B. är egentligen riktigt känd blott i Spanien men uppställdes 1920 som kandidat till Nobelpriset.

Benbildning, ossifikation. Den fullvuxna individens samtliga ben ha utvecklat sig antingen ur fosterstadiets broskskelett (primordialskelettet) eller ur bindväv. B. börjar under fosterstadiet med anläggande av en eller flera benkärnor i skelettens inre. Från dessa fortskrider B. på den ursprungliga vävnadens bekostnad under fosterlivet och första levnadsåren, tills av det ursprungliga vävnadsslaget endast återstå tunna skivor på gränsen mellan benkärnorna. I dessa s. k. ossifikationsgränser sker tillväxten genom nybildning av det primära vävnadsslaget (brosk l. bindväv), som därpå i sin tur förvandlas till benvävad. Först i och med tillväxtens avslutande inträder fullständig förbening i ossifikationsgränserna. Under hela tillväxten pågår samtidigt med B. även upplösning av tidigare uppkommet ben. Hos den vuxne återstår slutligen intet av det ursprungliga benet.

Benbreccia [-bre'ksia], en vanligen hård och fast, ibland dock lös och jordartad bergarts massa, bildande bottenlagret i s. k. bengrottor (se d. o.). Huvudbeständsdelen är ben av djur (utdöda l. nu levande arter), vilka självdött på platsen eller uppåtits av primitiva människor. Bindemedlet mellan benstyckena

utgöres av kalksinter, som bildats av i kolsyrehaltigt vatten upplöst och därefter utfälld kalk, mera sällan av kiselsyra. Till färgen är B. vanligen grå l. gul, ibland rödaktig av rostutfällning.

Benbrott, fraktur, kan förorsakas antingen genom direkt verkande våld såsom slag, hugg, stöt etc. eller indirekt våld genom böjning av skelettdelen utöver hållfasthetsgränsen. Vid skadans lindrigaste grad uppstår endast en mer eller mindre djupgående spricka. Denna benämnes fissur l. infraktion, till skillnad från fraktur i inskränkt bemärkelse, som innebär ett fullständigt särgående av brottändarna. Bland egentliga frakturer särskiljer man enkelt benbrott med endast en enkel, ogrenad brottyta i motsats till komminut fraktur, där brottytan är förgrenad eller dubbel, så att smärre benstycken lössprängts. Av särskild betydelse med hänsyn till ett fullständigt återställande är eventuella skador på omgivande mjukdelar. Särskilt fruktade (med hänsyn till den stora infektionsfaran) äro komplicerade B., där all omgivande vävnad ända ut till huden sönderslitits, så att ena eller båda brottändarna tränga fram i ett öppet sår. Läkning av B. förlöper i allmänhet så, att kring brottändarna

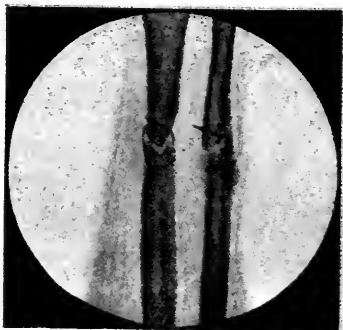

Blodig reposition och fixation av underarmsbrott. Röntgenbild.

nybildas först en broskartad vävnad (*callus*), som förenar dessa; i denna vidtager sedan en förbening, så att vid exakt läge av brottändarna efter fullbordad läkning inga märken av brott kunna iakttagas. Vid behandling av B. är den viktigaste åtgärden ett exakt anpassande av brottändarna mot varandra (*reposition*), där en förskjutning ägt rum, samt en fixation i detta läge, så att läkningsprocessen kan komma i gång. Av fixationsmetoder finnas ett stort antal; de viktigaste äro gipsförband, skenor och sträckförband. Inom den moderna frakturbehandlingen användes ofta s. k. blodig reposition, d. v. s. brottändarna friläggas operativt, event. inklämda mjukdelar avlägsnas, varpå ofta fixation åstadkommes genom direkt på benändarna anbragta tappar eller beslag av olika material.

Benceller, se *Benvävnad*.

Benckendorff. 1. *Alexander v. B.*, f. 1783, d. 1844, greve, rysk general, deltog i befrielsekrigen mot Napoleon 1813—14, nedslog dekabristupproret 1825 och organiserade från 1832 ss. polisminister den ryska hemliga polisen. — 2. *Alexander v.*

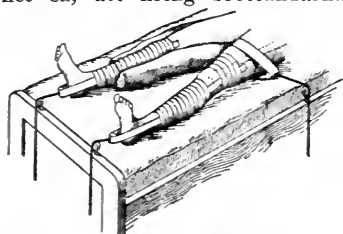

Sträckförband vid lärbensbrott.



Pall Mall, Bendigo.

B., f. 1849, d. 1917, greve, rysk diplomat, 1897—1903 minister i Köpenhamn, 1903—17 ambassadör i London. B. bidrog till att jämna vägen för det rysk-engelska fördraget 1907 och medverkade till ententens konsolidering under åren före världskriget, varvid han dock synes ha intagit en moderat hållning.

Bendava'les, under regntiden i Syd-Amerikas n. kustländer härskande sydvind. Jfr *B r i s a s*.

Bende'r, stad vid Dnjestr, Bessarabien. Livlig handel med lantbruksprodukter och trävaror. B. är för Sverige av särskilt intresse genom Karl XII:s fleråriga vistelse i denna trakt. 39,000 inv.

Be'nder A'bbas, stad i Persien vid Ormuzsundet. Livlig handelsstad med god hamn.

Be'ndigo, stad i staten Victoria, Australien. Givande guld-fält. 35,000 inv.

Bendixson, Ivar Otto, f. 1861, matematiker, sedan 1905 professor vid Stockholms högskola, vars rektor han varit sedan 1910. Hans förnämsta arbeten behandla punktmängdsteori och differentialekvationer.

v. **Be'nedek**, Ludwig, f. 1804, d. 1881, österrikisk-ungersk general, deltog med utmärkelse i striderna i Italien på 1840- och

50-t. och var väl förberedd för ett fälttåg på denna front. Vid det tysk-italienska anfallet 1866 förflyttades han emellertid till den n. fronten och blev besegrad av preussarna vid Königgrätz.

Be'neden. 1. Pierre Joseph van B., f. 1809, d. 1894, belgisk zoolog, professor i Gent 1835, i Louvain från 1836. Hans undersökningar beröra framför allt lägre djurs (spec. inälvsmaskars) utvecklingshistoria m. m. samt Belgiens kustfauna. — 2. Édouard van B., f. 1846, d. 1910, föreg:s son, belgisk zoolog, från 1870 professor i Liège. Framstående embryolog. Hans förnämsta arbete är *Recherches sur la maturation de l'oeuf, la fécondation et la division cellulaire* (1883).

de Benede'tti, Vincent, f. 1817, d. 1900, fransk diplomat, sändebud i Berlin 1864—70. Med takt och icke utan skicklighet förde han de under dessa år mycket livliga och ömtåliga diplomatiska förhandlingarna med Bismarck, verkade 1870 för en fredlig lösning av krisen men beordrades av sin regering att ställa krav, som framkallade krig. Se *Fransk-tyska kriget*.

Benede'tto da Maja'no, se *Majano*.

Benedicks, Carl Axel Fredrik, f. 1875, fysiker, metallograf, sedan 1910 professor i fysik vid Stockholms högskola. Bekant för betydelsefulla metallografiska studier, bl. a. över elektriska ledningsförmågan i metaller och legeringar. På B:s initiativ upprättades (1920) Metallografiska institutet (se d. o.) i Stockholm, vars föreståndare han är.

Benedicta (Bengta), 1100-t., svensk drottning, Sverker den yngres första gemål. Hon tillhörde den danska Hvideätten.

Benedictsson, Viktoria Maria, f. Bruzelius, f. 1850, d. 1888, författarinna under pseudonymen Ernst Ahlgren. Som helt ung flicka tvangs hon in i ett olyckligt äktenskap med en långt äldre man, och sedermera blev hon genom en svår knäskada invalid. Hennes intellektuella spänstighet blev dock därav ej bruten. Med sanningskär skarpblick och vänlig humor skildrade hon skänskt bondliv i sin debutbok *Från Skåne* (1884) och i *Folklif och småberättelser* (1887). Fin psykologisk observation, god berättarkonst och högt-syftande idealitet präglade hennes båda större romaner *Pengar*



Viktoria Benedictsson.

(1885) och *Fru Marianne* (1887). Offer för en svår psykisk depression, tog hon sig själv av daga.

Benedictus av N u' r s i a, en av de förnämsta organisatörerna av munkväsendet i västerlandet, levde och verkade under förra delen av 500-t. i Italien. Omkr. 529 grundade han det berömda klostret på Monte Cassino i Kampanien. Den regel, B. utarbetade för munkarnas liv, kännetecknas av vis måtta. Askesen är icke självändamål, ej heller få munkarna försjunka i idel kontemplation. Deras tid skall vara noggrant indelad ("sysslolöshet är en själens fiende") och omväxlande ägnas åt andaktsövningar, undervisning, kroppsarbete och vila (efter B:s död infördes även det vetenskapliga arbetet). Se vidare **Benediktiner**.

Benedictus, namn på sexton påvar, av vilka följande här må nämnas: B. IX, påve 1033—48, upphöjd på Petri stol vid tio års ålder; en av de ovärdigaste av alla påvar, fördrevs och avsattes flera gånger och sålde själv påvevärdigheten till Gregorius VI. — B. XIII kallade sig tvenne påvar, den förste 1394—1417, den senare (**Vicenzo Maria Orsini**), f. 1649, påve 1724—30. Den förre blev under den stora kyrkoschismens tid vald till påve i Avignon och lovade därvid högtidligt att så snart sig göra lät träda tillbaka för kyrkofredens skull, men vägrade sedan att efterkomma detta. Av kyrkomötet i Pisa dömd såsom kättare och menedare och av mötet i Konstanz utesluten ur kyrkan, fortfor han dock att till sin död (1424) hävda sina anspråk. Den senares styrelse kännetecknades främst av olycklig utrikespolitik och usla finanser. — B. XIV

(Prospero Lambertini), f. 1675, påve 1740—58, fördes till påvetronen tack vare ådagalagd eminent duglighet. Han införde reda i kurians finansväsen genom att utnyttja dess naturliga tillgångar, övade sträng kontroll över prästernas utbildning och vandel och ställde stora anspråk på biskoparna. Hans utrikespolitik gick i försonlighetens anda, och även i religiösa spörsmål visade han stor fördragsamhet samt bidrog genom sina framstående personliga egenskaper till att i hög grad höja påvestolens anseende. Han var även verksam som religiös och vetenskaplig författare och var den ledande själen i flera lärda samfund. — B. XV (Giacomo della Chiesa), f. 1854, d. 1922, tillträdde sitt pontifikat omedelbart efter världskrigets utbrott och hade en svår ställning som överhuvud för katoliker på båda de krigförande sidorna. Han sökte flera gånger ehuru förgäves medla och utsände utan resultat en fredsnöt 1917 men lyckades dock genom takt och diplomatisk skicklighet upprätthålla påvedömetts andliga pre-



Benedictus XV. Målning av H. Umbrecht.

stige. Han vann en betydelsefull framgång genom återknytande av förbindelserna med Frankrike 1921 och anses ha förberett en uppgörelse med Italien.

Benediktiner, munkar och nunnor i kloster med Benedictus' av Nursia regel. Dylika kloster anlades inom hela romerska kyrkans område, och deras invånare utförde en lång tid framåt ett välsignelserikt arbete i såväl den materiella som den andliga odlingens tjänst (bl. a. inlade de stora förtjänster om bevarandet av den antika och den gammalkyrkliga litteraturen genom flitigt avskrivande av handskrifter). Men efter hand som klostrens maktställning utåt stabiliserades, slappades den forna tuktens och allvarets, och klostren blevo på många håll härdar för dagdriveri och sedeslöshet. Reformrörelser uppstodo då tid efter annan, av vilka den mest betydande är den från klostret Cluny i Burgund utgående (se vidare Cluny). En namnkunnig nybildning på benediktinsk grund är vidare cisterciensorden (se d. o.). Medeltidens sista århundraden beteckna emellertid en uppenbar tillbakagång, och först under motreformationens tid får benediktinorden nytt liv. Under denna period har den ånyo inlagt stora förtjänster om det vetenskapliga arbetet.

Benediktin-likör, munklikör (båda namnen lagligt skyddade), likör, som ursprungligen framställdes i benediktinklostret i Fécamp och som numera tillverkas fabriksmässigt i denna stad. B. får sin säregna, fina arom av ett stort antal kryddor, som användas vid tillverkningen.

Benediktio'n (av lat. *bene-*

di'ctio, välsignelse), en katolsk ceremonieell handling, varigenom någon eller något tilldelas en särskild välsignelse. Se *Sakramentalier*.

Benefi'cium (lat., välgärning), plur. *benefi'cier*, understöd, förläning, inkomst av kyrkligt ämbete, senare ämbetet självt.

Be'neke, Friedrich Eduard, f. 1798, d. 1854, tysk filosof och pedagog, opponent mot den samtida spekulativa riktningen inom tysk filosofi. Enligt B. finnes filosofiens grundval i den empiriska psykologien. Inom denna gjorde B. ingående undersökningar och utvecklade betydelsefull författarverksamhet ss. etiker och pedagog.

Beneš [be'nesj], Eduard, f. 1884, tjeckoslovakisk statsman. B. kom under sina studier vid universitetet i Prag i beröring med den tjeckiska nationalismens ledare, dåv. professorn Masaryk, ställde sig vid världskrigets utbrott vid dennes sida i självständighetsrörelsen och bedrev först i hemlandet och, efter en äventyrlig rymning 1915, i Frankrike, England och Amerika en intensiv propaganda för tjeckernas frigörelse från Österrike. Ententemakterna förmåddes redan före krigets slut att erkänna tjeckernas krav. När i nov. 1918

den tjeckoslovakiska republiken utropades, blev B. dess förste utrikesminister. 1921 blev han tillika ministerpresident. B. har med skicklighet och energi lett den nya statens första öden och särskilt gjort sig bemärkt som den egentlige skaparen av lilla ententen (se d. o.).

Benestad, socken i Kristianstads l., bildar med Övraby pastorat i Lunds stift. 530 inv.

Benev'nto, stad och provins i Kampanien, Italien. Näst Rom Italiens på fornlämningar rikaste stad. Trajanus' triumfbåge från 114 e. Kr. Livlig spannmålshandel. 25,000 inv.

Benfey, Theodor, f. 1809, d. 1881, tysk språkforskare, skaffade sig ansende som framstående lingvist med avhandlingen *Ueber die Monatsnamen einiger alten Völker* (1836). Banbrytande inom folkdiktsforskningen blev hans kommenterade översättning av *Pantsjatantra* (se d. o.), vari han sökte visa, huru de europeiska folksagorna så sent som under medeltiden överförts från Indien.

Benfiskar, *Telco'stei*, en till underklassen *Teleo'stomi* hörande ordning vanligen äggläggande fiskar, i regel med fullständigt förbenat skelett, tydliga, bikonkava kotor, fyra par, av gällock täckta gälar, ktenoid- l. cycloid-fjäll, tarm utan spiralveck samt med bulbus arteriosus men utan conus arteriosus (jfr *Fiskar*). Ordningen, som omfattar de flesta fiskarna, indelas i *Catoste'omi*, *Ha'plomi*, *Hete'romi*, *Malacoptery'gii*, *Opi'sthomi*, *Ostario'physi*, *Perceso'ces*, *Symbra'nchii* (se dessa o.) samt *Acanthoptery'gii* (se *Taggfeningar*), *Anacanthi'ni* (se *Mjukfeningar*), *A'podes* (se *Alfiskar*), *Pedi-*



Eduard Beneš.

cula'ti (se Marulkfiskar),
Plectogna'thi (se Fastkäkar).

Benga'len, Bengal, provins i britt. Indien på slättlandet utefter Ganges' och Brahmaputras nedre lopp, väl bevattnat av talrika tillflöden till dessa floder. Deltaområdet, Sundarban, sträcker sig 130 km. inåt land. Klimatet är tropiskt med utomordentligt rik nederbörd. — B. hör till jordens tätast befolkade länder. 45 mill. inv., 223 inv per kvkm. Akerbruket är huvudnäring; de viktigaste odlingsprodukterna äro ris, spannmål, oljeväxter, jute, indigo, té, opium, kryddor, bomull och silke. Betydande boskapsskötsel. Industrien har sitt centrum i Calcutta med stora bomulls- och jutespinnerier. Rikt utvecklat järnvägsnät. Huvudort är Calcutta. — **Bengaliska språket**, nyindisk, från sanskrit härstammande dialekt, talad av ungefär 45 mill. människor. På detta språk har under senare tid en vidsträckt litteratur uppstått. Särskilt kända äro Rabindranath Tagores arbeten, som till största delen ursprungligen avfattats på bengaliska språket.

Bengaliska viken, havsvik mellan Främre och Bortre Indien. Begränsas i öster av Andamanerna och Nikobarerna.

Bengalisk eld, troligen från Kina härstammande fyrverkeriblandning, bestående av salpeter, svavel och svavelantimon. Brinner med bländande vit låga. Genom olika tillsatser kunna andra färg effekter uppnås. Se **Fyrverkeri**.

Bengalister, se **Vävarfåglar**.

Bengel, **Johann Albrecht**, f. 1687, d. 1752, württembergsk teolog, en av huvudrepresentan-

terna i äldre tid för den bibelteologiska riktningen (se vidare **Bibelteologi**), utmärkt för stor personlig fromhet. B. sysslade gärna med Uppb., vars profetior om det tusenåriga riket han sökte klarlägga. Ett av hans mest bekanta arbeten är den kortfattade, kärnfulla kommentaren, *Gno'mon*, till N. T.

Benghazi, se **Barka**.

Benglas l. mjölkglas, ett vitt, halvgenomskinligt glas; användes till lampkupor, termometerskalor etc. Den vita färgen härrör från tillsats av benaska eller tennoxid till glasmassan.

Bengrottor, mestadels i kalktrakter förekommande grottor, där människor l. djur fordom haft varaktig uppehållsort. Botenlagret, som ofta kan äga flera meters mäktighet, innehåller massor av djurben efter såväl ännu levande som utdöda arter (mammut, noshörning, grottlejon, grotthyena, jättehjort, grottbjörn, vanlig björn, uroxer, ren, bison, älg, vildsvin, säl, varg, bäver etc., i Syd-Amerika jättetrögdjur, mastodont, sabeltandad tiger m. m.), ibland även människoben och primitiva flintredskap, alltsammans hopkittat till s. k. benbreccia. Sådana grottor finnas i Dordogne och Mentone, s. Frankrike, i Spy, Belgien, i Neanderthal, Tyskland, på Stora Karleö utanför Gottland m. fl. ställen i Europa samt flerstädes i Argentina och s. Brasilien. Fynden i Neanderthal och Spy äro bland de äldsta människolämningar man känner. B. äro av olika geologisk ålder, från yngsta tertiär till postglacial tid.

Bengt, svenska biskopar. 1. **B. den gode**, d. före 1191, biskop i Skara, lät pränta böcker, bygga kyrkor och broar och förbättra

vägar. — 2. B. den andre, d. före 1229, biskop i Skara, besökte Rom i Johan Sverkerssons ärenden och blev senare Erik Erikssons kansler. — 3. B. Birgersson, f. 1254, d. 1291, Birger Jarls yngste son, biskop i Linköping 1286, känd som nitisk stiftschef. Tidigare hade B. understött brodern Magnus i striden med konung Valdemar. 1284 hertig av Finland. — 4. B. Greger-son, d. 1338, biskop i Åbo 1321, framstående organisatör, som särskilt förbättrade kyrkornas och prästernas ekonomiska förhållanden. — 5. B. Gustavsson (Tre rosor till Horshaga), d. 1460, biskop i Skara 1449, deltog i unionsstriderna på den danska sidan, vistades i landsflykt i Danmark 1452—57 och återkom vid Karl Knutssons fall 1457.

Bengt Algotsson, f. omkr. 1325, d. 1360, svensk storman, utnämndes, ehuru icke medlem av kungaätten, trol. 1355, till hertig av Finland och Halland samt ståthållare i Skåne. 1356 gjorde de svenska stormännen uppror mot konung Magnus, dels för att i allmänhet inskränka hans makt, dels för att förjaga den hatade och avundade hertigen, som också s. å. måste lämna landet. När striden om Skåne 1360 utbröt mellan Magnus och Valdemar Atterdag, återkom B. och blev då dräpt på Rönneholms slott i n.v. Skåne.

Bengt Magnusson, d. 1294, riddare, lagman i östergötland 1263. B. tillhörde samma gren av Folkungaätten som Birger Jarl. Sägner har gjort honom till Birger Jarls bror, som mot dennes vilja äktade en kvinna av låg börd, Sigrid den fagra. Denna händelse är dramatiskt behandlad av Fr. Hedberg i



Bengtsfors.

”Bröllopet på Ulvåsa”. — B:s dotter Ingeborg, gift med Birger Persson till Finstad, blev mor till heliga Birgitta.

Bengtsfors, ändstation och industrisamhälle vid Uddevalla—Lelängens järnväg, Älvsb. l. Elektrokemisk fabrik och kraftstation. Sulfitfabrik, tillhörig Uddevalla sulfitaktiebolag. 1,400 inv.

Benguela [bänge'la] l. Benguella, distrikt och stad i portugisiska Väst-Afrika. Gummiexport. — **Benguela-strömmen**, se **Atlantiska oceanen**.

Bengädda, se **Rhomboganoidea**.

Benhinna, perio'st, tunn, mjuk hinna, som bekläder benens fria yta. — **Benhinneinflammation**, periostit, av inträngande bakterier förorsakade sjukliga processer i benhinnan av dels akut, dels kronisk art. Den förra utmärkes av svåra smärtor, bland de senare förefinnas ofta infektioner av s. k. specifik natur (tuberkulos, syfilis).

Beni Ha'san, by vid Nilen, mellersta Egypten, bekant för sina klippgravar, stammande från 2000-t. f. Kr.

Beni-Mezab, Beni-Mzab, berbisk folkstam i algeriska Sahara. Frukt- och grönsaksodlare; i stor utsträckning läs- och skrivkunniga. Muhammedaner.

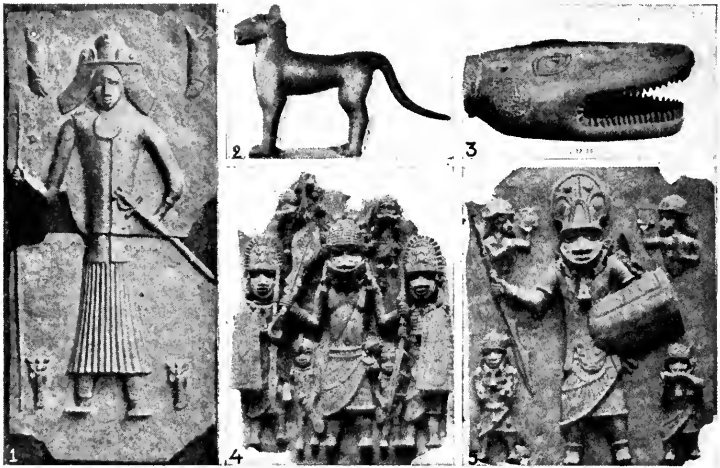

Konstföremål från Benin. 1. Bronsrelief, föreställande en europeisk krigare. 2. Leopard av brons. 3. Ormhuvud av brons. 4—5. Bronsreliefer, föreställande beväpnade infödingar.

Beni'n, gammalt negerrike vid **Beninbukten** och Nigers västra mynningsarmar, lyder sedan 1897 under England (Nigeria). Förr huvudort för slavhandeln. Export av elfenben. B:s befolkning, som tillhör sudan-negrerna, är bekant för sin egenomliga konstindustri (bronsarbeten).

Beni Suef, stad och provins vid Nilen i övre Egypten. Utförelse av bomullsvaror. I staden 32,000 inv.

Benjamin, Jakobs och Rakels yngste son. B:s stam bodde i mellersta Palestina, ej långt norr om Jerusalem. Ur denna stam framgick israeliternas förste konung, Saul.

Benkoelen, **Benkullen** [-ko'l-], f. d. engelsk koloni på Sumatra, nu i holländsk ägo. Landet, osunt men fruktbart, producerar ris, peppar och muskot. 230,000 inv.

Benkol är den fasta produkt, som uppkommer, då ben upphetas utan lufttillträde. I stort sker tillverkningen i järnretorter efter det de grovkrossade benen genom kokning befriats från fett. B. skall vara djupsvart, matt, häfta vid tungan och ha bibehållit benets struktur. Användes som avfärgande medel vid bl. a. sockerfabrikation. Efter en tids användning kan B. åter göras brukbart genom upphettning. Använt B. utgör på grund av halten av fosforsyra och äggviteämnen ett gott gödselmedel.

Benkärna, se **Benbildning**.

Benlära, se **Osteologi**.

Ben Macdui, se **Ben Muichdhu**.

Benmjukhet (*rachit'is*, engelska sjukan) uppträder hos unga djur, mest grisar. Orsakas av illa sammansatt foder och otjänliga stallar. Botemedel: friskt, lätt-

smält, näringsrikt foder. — Se även **Benupp mjukning**.

Benmjöl, kväve- och fosforsyrehaltigt gödselmedel. B. framställes fabriksmässigt, varvid benen behandlas med ånga för utdragande av lim och fett och därefter finmalas. Angpreparerat B. innehåller 2 % kväve och 27—30 % fosforsyra. Bästa gödsel-effekten erhålles på ej för torr, kalkfattig sandjord och lättlera. B. har flerårig efterverkan och lämpar sig bäst för höstsäd och vallar. Sprides i tid före sådden. Myllas med djupgående redskap.

Ben Muich dhui [ben mäk do'i], **Ben Macdui**, topp på Grampianbergen, Skottland, 1,309 m. ö. h. Storbritanniens näst högsta bergstopp.

Benmarg, en massa, som utfyller benens håligheter. I de större håligheterna, ss. i de rörformiga benens diafyser (se **Ben**), är B. synnerligen fettrik: gul B. I de smärre hålrummen mellan den spongiösa bensubstansens balkar finnes s. k. röd B.; i denna försiggår nybildningen av de röda blodkropparna.

Benne't, **Vilhelm**, f. 1677, d. 1740, frih., generalmajor 1717, landshövding i Hall. l. 1728, i Malmöh. l. 1737. B. var en tapper karolin, som följde Karl XII under de ryska och polska fälttågen, deltog i Magnus Stenbocks fälttåg i Skåne 1710 och i konungens anfall på Norge 1718.

Bennett [be'nnit]. I **James Gordon B.**, f. 1795, d. 1872, nordamerikansk tidningsutgivare, Grundade 1835 *New York Herald*, som han snart drev upp till ett av världens förnämsta tidningsföretag. B. skydde inga omkostnader, då det gällde att skaffa nyhetsmaterial, och därigenom vann han särskilt under slavkriget en

vidsträckt läsekrets. — På B:s bekostnad avgick Stanleys hjälpexpedition till Livingstone (se d. o.) 1872. — B:s son med samma namn, f. 1841, d. 1918, fortsatte faderns tidningsverksamhet; bekostade 1874 Stanleys nya expedition till Kongo samt 1879 de Longs till Norra Ishavet och instiftade flera sportspriser. Se **Gordon-Bennett-pokalen**. — 2. **Enoch Arnold B.**, f. 1867, engelsk författare. Har i romanerna *Anna of the five towns* (1902), *Edwin Clayhanger* (1910) tagit motiv från vardagslivet i Englands stora industristäder. *The pretty lady* (1918; Kurtisansen, 1919) är en Londonskildring från krigsåren. Han har också skrivit lättare förströrelselitteratur (*Grand Babylon Hotel*, 1902, *The city of pleasure*, 1907, m. m.) och några skådespel. De flesta av hans romaner finnas i sv. övers.

Bennettites l. *Cycadeoi'dea*, mesozoiskt växtsläkte av gruppen cykadofyter. De hade låg stam med blad påminnande om *Cycaspalmernas*. Innanför de c:a 100 kronbladen (**K**) sutto 18—20 bladlika ståndare (**S**), i vilkas sporgömmen pollenkornen bildades. Gyneciet (**G**) bildades av långskaftade frö-ämnen, mellan vilka sutto klubblika, sterila fjäll. I de mogna fröna funnos

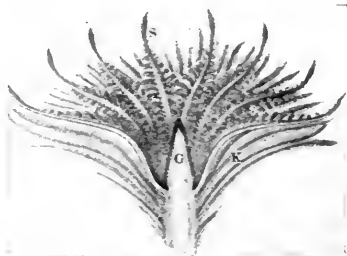

Bennettites. Längdsnitt genom blomma.

väl utvecklade, tvåhjärtbladiga groddar.

Ben Nevis [ni'vis], topp på Grampianbergen, Skottland, 1,343 m. ö. h. Storbritanniens högsta bergstopp.

Bennich, Nils Axel Gustafsson, f. 1817, d. 1904, ämbetsman och politiker, landshövding i Jämtl. l. 1860—65, generaltulldirektör 1865—88. 1866—92 led. av F. K. B., som 1840 inträtt i bevillningsutskottets kansli, blev längre fram dess sekreterare, vice ordförande och ordförande, och nedlade där och i kommittéer ett omfattande arbete på näringslagstiftningens område. Framför allt verkade han som en ivrig förkämpe för frihandeln.

Be'nnigsen, tysk adelssläkt. 1. Levin August Theophil v. B., f. 1745, d. 1826, general, trädde i rysk tjänst 1773, medverkade vid mordet på kejsar Paul 1801, förde överbefälet i slaget vid Eylau 1807, blev slagen av Napoleon vid Friedland s. å. men besegrade Napoleons vänstra flygel i slaget vid Leipzig 1813. — 2. Rudolf v. B., f. 1824, d. 1902, politiker först i hannoveransk och sedan i preussisk tjänst, mest känd ss. en av stiftarna av Tyska nationalföreningen 1859, för arbete på Tysklands enande under Preussens ledning och som skapare av nationalliberala partiet 1866.

Benoist [bænoa'], Charles, f. 1861, fransk deputerad 1902—19, en av de ivrigaste förkämparna för det proportionella valsystemets införande i Frankrike, politisk medarbetare i *Revue des Deux Mondes*.

Benoit [bænoa'], Pierre, f. 1886, fransk författare till mycket spridda äventyrsromaner, *Koenigsmark* (1918; sv. övers.

1920), *L'Atlantide* (1919; Atlantis, 1920), *Le Lac salé* (1921), en berättelse från mormonernas huvudstad, *La Chaussée des Géants* (1922) med ämne från Irlands frihetskamp m. fl.

Benolja. Bot. Se *Moringa*. — Tekn. Olja, framställd genom rening av benfett, som erhålles vid benmjölfabrikationen. Färglös till gulbrun, oangenämt lukande, av spec. v. 0,75—0,85; användes i medicinen och till smörjning.

Benrangel, se *Skelett*.

Benröta, *ca'ries*, öppna sår i bensubstansen, vilka från sig avsöndra ett gråaktigt, tunnflytande, illaluktande var. B. orsakas i regel genom yttre åverkan samt föregås av en vargörande benhinneinflammation (se *Benhinna*). B. måste behandlas med operation, varvid man försöker avlägsna den sjuka benvävnaden samt få avlopp för det avsöndrade varet. Stor vikt ligger sedan vid att hålla såret aseptiskt.

Bens-aldehyd, ren bittermandelolja, en aromatisk aldehyd enligt formeln $C_6H_5 \cdot CHO$. Den ingår i amygdalin (se d. o.). B. kan framställas syntetiskt och är en färglös vätska med stark lukt av bittermandel. Användes i färg- och parfymfabrikationen.

Bensid'n, kemisk förening, som uppstår genom omlagring av hydroazobensol, utgör modersubstans för azofärgämnen.

Bensi'n l. *benzin*, se *Bergolja*.

Bensinmotor, se *Explosionsmotor*.

Benskörhet hos djur förorsakas av mineralfattigt foder såsom hö, bärgat under regnrika somrar. Botemedel: till fodret sättes kalk- och fosforsyrerika

ämnen, t. ex. benprecipitat; tidig betesgång.

Bensoëharts, harts, som erhålles av till släktet *Styrax* hörande träd från Bortre Indien och Sundaöarna. En lösning av B. i sprit kallas *bensoëtinktur*.

Bensoësyra, organisk syra enligt formeln $C_6H_5 \cdot COOH$. Den förekommer i hartser, *bensoëharts*, och balsamer och utgör även en beståndsdel i hippursyra (se d. o.). B. är ett fast, kristalliniskt, i rent tillstånd luktlöst ämne, som är svårlösligt i kallt vatten, däremot lösligt i sprit. Användes inom färgämneindustrien. Alkalisalterna äro lösliga i vatten.

Benso'l, av Faraday (1825) upptäckt aromatiskt kolväte av sammansättningen C_6H_6 och med konstitutionsformel enl. fig. B. är en färglös, lättantändlig vätska av spec. vikten 0,874 (vid 20°), med kokpunkt vid $84,4^\circ$ och smältpunkt $+5,4^\circ C$. B. löser med lätthet fett, hartser o. d. Förekommer i stenkolstjära men kan även framställas syntetiskt eller genom sönderdelning av bensolderivat. Dessa äro mycket talrika och viktiga och kunna tänkas ha uppkommit genom ersättning av ett antal väteatomer i bensolkärnan med olika radikaler (sidokedjor). Se *Cykliska föreningar*.

Benson [be'nson], Hugh, f. 1871, d. 1914, engelsk författare, romersk-katolsk präst; har ut-

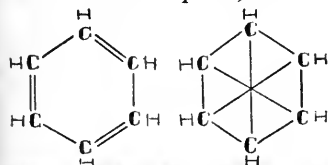

Två tänkbara sätt för bensolmolekylens konstitution.

givit psykologiskt intressanta romaner, i vilka liksom i hans religiösa essayer de katolska synpunkterna framträda. *The Lord of the World* är en framtidsskildring, förlagd till år 2000. Hans bror *Frederic B.*, f. 1867, är känd som författare av kvicka societetsromaner, *Dodo* (1893) m. fl.

Bensoy'l, se *Radikal*.

Benstomme, se *Skelett*.

Bensuperfosfa't, superfosfat, berett av bennjöl l. benaska med svavelsyra. Innehåller omkring 12 % löslig fosforsyra och 2 % kväve. Se vidare *Superfosfat*.

Bensvulst, *osteom*, från benvävnad utgående godartad vulst (se d. o.).

Bensvärta, pulveriserat benkol, användes till målarfärg, blanksvärta m. m.

Bensy'l, se *Radikal*.

Bensystem, se *Skelett*.

Bensår, svårläkta sår på underbenen. Den dåliga läknings-tendensen sammanhänger vanligen med förekomsten av åderbräck, som försvåra blodcirkulationen i extremiteterna, varigenom dessa otillräckligt nutrieras. B. äro en hos äldre mycket vanlig åkomma, kunna få en synnerligen stor utbredning och äro för den angripne en källa till ständig plåga.

Bentham [be'nthəm], *Jeremy*, f. 1748, d. 1832, engelsk tänkare och politiker, grundläggare av *utilitarismen* (se d. o.), framlade första gången sina åsikter i skriften *A fragment on Government* (1776).

Be'ninck, engelsk släkt, till vilken hertigarna av *Portland* (se d. o.) höra. *William Charles Cavendish B.*, f. 1774, d. 1839, lord, engelsk militär och

statsman. Deltog i Wellingtons pyreneiska fälttåg och var 1828—35 generalguvernör i Indien, där han genomförde en mängd reformer, bl. a. förbud mot ankors bränning.

Bentley [be'ntli], **Richard**, f. 1662, d. 1742, engelsk filolog, banbrytare för det klassiska språkstudiet i England. B. gjorde sig berömd genom sin skarpa kritik av de s. k. Falaris-breven, vars äkthet han förnekade. Han utgav textkritiska upplagor av Horatius (1711), Terentius, Phaedrus (1726) och Manilius (1739) m. fl.

Be'ntos (grek., djup), sammanfattande benämning på de organismer, som leva på eller i närheten av havets eller sjöarnas botten. Jfr **Plankton**.

Be'neue, **Binue**, mellersta Sudans största flod ("vattens moder"), vänsterbiflod till Niger. Mycket bred men föga djup, endast under regntiden segelbar för större fartyg.

Benuppmjukning, **osteomalaci'**, en relativt sällsynt sjukdom, som yttrar sig däri att benvävnaden förlorar sin normala kalkhalt, varigenom benen bli mjuka, böjliga och hela kroppen förlorar sin stadga. Sjukdomen förekommer företrädesvis hos kvinnor och uppträder oftast i anslutning till havandeskap.

Bened, *Evo'nymus europae'a*, en 4—5 m. hög buske med motsatta, hela blad och gröngula blommor i små knippen. Frukterna äro vackert rödfärgade, fyrkantiga fröhus, och fröna äro omgivna av ett köttigt, brandgult hylle. B., som förekommer vild i s. Sverige och även odlas, lämnar ett vitgult, hårt virke.

Ben Wyvis [oa'jvis], bergs-

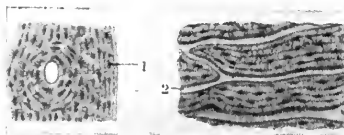

Benvävnad. — T. v. Tvärsnitt. — T. h. Längdsnitt genom kompakt ben. 1. Benceller. 2. Haverska kanaler.

topp i nordskotska höglandet, 1,050 m. hög.

Benvävnad, den stödjevävnad, som utgör huvudmassan av skelettets ben. Kemiskt består B. i huvudsak av kollagen (limbildande substans), impregnerat med kalksalter (fosfat och karbonat), varav dess fasta konsistens betingas. Strukturellt ter sig B. i form av tunna lameller, ordnade antingen parallellt med benets yttre eller inre yta, eller ock koncentriskt kring kanaler, som föra blodkärl och genomdraga vävnaden (Haverska kanaler). Mellan lamellerna ligga i mikroskopiska hålrum de talrika bencellerna, sinsemellan förenade genom fina utlöpare.

Benzelius, svensk prästsläkt, vars stamfader jämte tre av dennes söner innehåft Uppsala ärkebiskopsstol. Flera grenar av släkten mottogo det av stamfadern och hans nedan nämnda söner avböjda adelsskapet och kallade sig Benzelierna (se d. o.). — 1. Erik B. d. ä., f. 1632, d. 1709, professor i teologi i Uppsala 1666, biskop i Strängnäs 1687, ärkebiskop 1700. B. var en typisk representant för det karolinska tidevarvets stränga religiositet. Han medverkade, ehuru med en viss reservation för de kungliga maktanspråken, till 1686 års kyrkolag, deltog i arbetet på 1695 års psalmbok och ledde utgivandet av Karl XII:s bibel, som dock, till stor del tack vare B:s

konservatism, i huvudsak blev en ny upplaga av Gustav I:s bibel. En frukt av B:s föreläsningar vid universitetet är hans kyrkohistoriska handbok *Breviarium histo'riae ecclesia'sticae ve'teris et no'vi testame'nti* (1695), som användes som lärobok under nästan hela 1700-t. B. ledde kronprinsens (Karl XII:s) religionsundervisning 1686—97. — 2. Erik B. d. y., f. 1675, d. 1743, professor i teologi i Uppsala 1723, biskop i Göteborg 1726, i Linköping 1731, ärkebiskop 1742. B. var en mångfrestande man, som efter vidsträckta utländska resor hade tid och intresse för de mest skilda uppgifter. Han tillförde Uppsala universitetsbibliotek över 3,000 volymer och ett stort antal manuskript, däribland orientaliska och grekiska, ordnade och utökade universitetets myntsamling och dess naturvetenskapliga material, var initiativtagare till vårt första lärda sällskap, *Colle'gium curioso'rum* 1710 (från 1719 *Vetenskaps societeten*, se d. o.), föreläste i litteraturhistoria, var språkforskare och historiker, studerade landskapsdialekterna och upprättade befolkningsstatistik. Han företog omfattande utgivningsarbeten, av vilka märkas *Monume'nta ve'tera eccle'siae Sveo-Go'thicae* (1709—13) och *Dia'rium Vadstene'nse* (1721), och planerade en mängd, som han ej hann fullborda. Drev fåravel efter modernare principer och hade i allmänhet öppen blick för näringslivets krav. Riksdagsman från 1723, blev B. snart en av hattpartiets och prästeståndets ledande personligheter. — 3. Jakob B., f. 1683, d. 1747, efterträdde sin bror, B. 2, som biskop i Göteborg 1731 och ärkebiskop



Erik Benzelius d. y. Målning av Scheffel. 1744. B. förvärvade sig anseende som teologisk författare, och hans läroböcker anbefalldes av ständerna till användning vid läroanstalterna och lågo i nära 100 år till grund för den teologiska undervisningen. B. uppträdde med kraft mot den radikala pietismen och medverkade bl. a. till 1735 års religionsstadga. Som riksdagsman tillhörde även B. hattpartiet, men han var en fredsälskande man, som ogärna gick i breschen i de politiska fejderna. — 4. Henrik B., f. 1689, d. 1758, ärkebiskop 1747, dessförinnan biskop i Lund 1740. B. besökte Karl XII i Bender, där han vid kalabaliken tillfångatogs. Efter frigivandet företog han vidsträckta resor och återkom 1718. Under sin riksdagstid kom B. 1756 att tillhöra den deputation, som hade att till Lovisa Ulrika framställa prästeståndets synpunkter angående de avslöjade statsk uppsplanerna. B. ägnade sig liksom sina bröder åt kampen

mot pietisterna och uppträdde på 1750-t. även mot det tilltagande fritänkeriet.

Benzelstierna, adlade grenar av släkten Benzelius (se d. o.). 1. **Gustav B.**, f. 1687, d. 1746, son av Erik Benzelius d. ä., kungl. bibliotekarie 1732, censor librorum 1737, var en av frihetstidens förnämsta boksamlare. — 2. **Lars B.**, f. 1719, d. 1800, den föreg:s brorson, biskop i Västerås från 1759, deltog flitigt i riksdagspolitiken ss. hattledare 1760—72; efter statsvälvningen stödde han lojalt Gustav III till 1786, då han övergick till oppositionen.

Benådning. *Förv.* Pension till avgående civil eller militär tjänsteman, som icke uppnått pensionsåldern eller saknar pensionsrätt. — *Jur.* Efterskänkande eller mildring av ett ådömt straff. I Sverige äger konungen "i brottmål göra nåd, mildra livsstraff samt återgiva ära och till kronan förverkat gods" (R. F. § 26). Dock har konungen ej rätt att i rikets tjänst återinsätta den, som av riks rätt dömts sitt ämbete förlustig. Ansökan om nåd ingives till justitiedepartementet och beredes i nedre justitierevisionen. Konungen fattar sitt beslut om B. i statsrådet. Dessförinnan må han — alltefter ärendets art — höra Regeringsrätten eller Högsta domstolen. Det står den brottslige fritt att godtaga benådningen eller ej. (Jfr **D i s p e n s.**)

Beo'tien (grek. *Boioti'a*), forntida landskap i Grekland mellan Korintiska viken och Eubeasundet. B. beboddes av de från Tessalien invandrade beoterna (boioterna) och var uppdelat mellan en mängd självständiga stadssamhällen, bland vilka märkas Tebe, Koroneia och Plataiai.

Städerna voro sammanslutna i det s. k. beotiska förbundet, i vilket Tebe spelade den ledande rollen. B. är numera jämte Attika en nomarki i Grekland (se **Attika**).

Beowulf [beo'vulf], hjälten i en angelsachsisk dikt från omkr. 700, bevarad i handskrift från 1000-t. I diktens första avdelning kommer den unge B. från geaternas land till danakungen Hrodgar och befriar honom från det förhärjande trollet Grendel, vilket han dödar. Den andra delen, som står i löst sammanhang med den föreg., skildrar, huru B. som aldrig konung över geaterna i spetsen för sin hird besegrar en drake men dör av sina sår. Denna del, som har partier av stor poetisk och tragisk stämning, innehåller episoder och namn, som häntyda på Sveriges äldsta historia (omkr. 500-t.), särskilt i berättelsen om striderna mellan *svear* och geater, varför man ansett, att geaterna

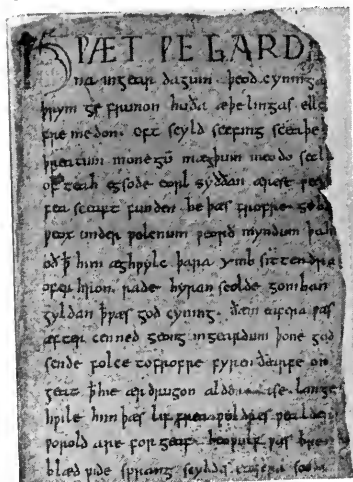

Faksimile ur Beowulphandskriften.

skulle vara götarna. Andra forskare antaga däremot, att namnet syftar på jutarna. De historiska uppgifterna vinna ökat intresse vid en jämförelse med Ynglingasagan (se d. o.). — Diktens nordiska stoff har möjligen av missionärer förts till England, där det starkt uppblandats med keltiska sägner och föreställningar.

Bérain [berä'ŋ], Jean, f. 1637, d. 1711, fransk arkitekt och ornamentstickare, skapare av en särskild, efter honom uppkallad art av barockornamentik, vari band- och växtformer ingå en förening. Se ill. till Ornamentik.

de Béranger [beranjé'], Pierre Jean, f. 1780, d. 1857, fransk folkskald. B:s tidigaste dikter tillkommo i hans ungdom, då han levde i Paris i ytterst knappa förhållanden, men hans stora popularitet daterar sig först från tiden efter Napoleons fall, då han i en mängd satiriska visor anföll monarkien, adeln och prästväldet i Frankrike, samtidigt med att han besjög minnena från Napoleonstiden. Av regeringen blev B. flera gånger förföljd och dömdes till både böter och fängelse. Detta ökade blott hans popularitet. De hyll-



P. J. de Béranger. Målning av Ary Scheffer.

ningar, som på äldre dagar kommo honom till del från snart sagt hela Frankrike, emottog han med oförändrad anspråkslöshet. Många av hans dikter ha blivit verkliga folkvisor. Upplagorna av hans verk äro talrika.

Berar [bira'ə], se Centralprovinserna och Berar.

Bérard [bera'r]. 1. Alexandre B., f. 1859, fransk politiker, deputerad 1893, senator 1908, tillhörande den demokratiska vänstern, understatssekreterare flera gånger. Flitig juridisk och politisk skriftställare. — 2. Léon B., f. 1876, fransk politiker, deputerad sedan 1910, tillhörande republikanska demokratiska vänstern, en tid kammarens vice talman, undervisningsminister nov. 1919—jan. 1920 samt från jan. 1921.

Bera't, stad i s. Albanien, n.ö. om Valona. 8,500 inv.

Be'rber, stad på högra Nilstranden i Anglo-egyptiska Sudan. Betydande handelsplats och viktig järnvägsort. Omkr. 10,000 inv. Jfr Bedsja.

Be'rber, europeiska benämningen på n. Afrikas muhammedanska hamitbefolkning. B. äro utbredda från Nilen till Atlanten och från Medelhavet till Sudan. Ansiktstypen är oval, näsan trubbig och platt. Inhemska namn på B. äro *amazigh*, *sjelluh* (Marocko) och *zwawa* (zuaver). Algeriets kabylor höra även till B.

Be'rbera, britt. Somalilandets huvudort, vid Aden-viken, exporthamn för strutsfjädrar, hudar, gummi och elfenben. B. rymmer under handelssäsongen ända till 30,000 inv., i vanliga fall några få tusen.

Berberida'ceae, växtfamilj (ordn. Rana'les). De hithörande

c: a 150 arterna förekomma framför allt i den n. tempererade zonens bergsområden. Se *Berberis*, *Epimedium*, *Podophyllum*.

Berberi'et kallades fordom Tripolis, Tunis, Algeriet och Marocko. Jfr *Barbareskstaterna*.

Be'rberis, växtsläkte (fam. *Berberida'ceae*), till vilket den vanliga berberisbusken l. surtorn, *B. vulga'ris*, räknas. Denna förekommer allmänt i Europa och Skandinavien, ehuru den nu på många ställen utrotats, då den för sädesslagen så skadliga svartrosten (se *Rostsvampar*) angriper berberisbuskens blad. — På grenarna sitta bladtornar, i vars vinklar smärre, bladbärande kortgrenar utvecklas. Bladen äro hela, fint taggsågade, blommorna gula, i lutande klasar. Ståndarna utföra egendomliga hastiga rörelser mot pistillen, då de beröras på inner-sidan. Frukterna utgöras av röda, avlånga bär. I berberisbuskens rot (rotbark), som stundom användes till garvning och gulfärgning, förekommer en giftig, gul-färgad alkaloid, berberin ($C_{20}H_{19}O_5N$). — Av *B. vulga'ris* odlas flera former med gulkantade eller mörkröda blad (*blodberberis*) och av undersläktet *Maho'nia* bl. a. *M. aquifo'lium*. Denna senare kallas ofta oegentligt järnek (se *Ilex*). Bladen äro taggiga, läderartade och användas bl. a. till begravningskransar. Bären äro svartblå.

Berceuse [bersö's], fr., vagg-sång.

Berch. 1. **Karl Reinhold B.**, f. 1706, d. 1777, sekreterare i antikvitetsarkivet, framstående myntkännare, känd genom numismatiska och biografiska arbeten.



Berberis vulgaris.

— 2. **Anders B.**, f. 1711, d. 1774, professor i nationalekonomi i Uppsala 1741—70, den förste i detta ämne i Sverige.

Berchem, **Nikolaes** (**Claes**), f. 1620, d. 1683, holländsk målare, bosatt i Haarlem och sedermera i Amsterdam. Han målade framför allt landskap med herdescener, vartill motiven ofta äro hämtade från Italien. Han utförde också förträffliga etsningar med motiv ur herde- och djurlivet.

Berchtesgaden, stad i Bayern, i Salzburg-Alperna. Luftkurort. Saltbergverk. 3,000 inv.

Berchtold von und zu Ungarschitz, **Leopold**, f. 1863, greve, österrikisk-ungersk diplomat. B. var ambassadör i Ryssland 1906—11, under de år, då förhållandet mellan Wien och Petersburg var mycket spänt med anledning av Donaumonarkiens annektering av Bosnien och Hercegovina. Förgäves sökte han ss. utrikesminister från 1912 mildra spänningen. Rivaliteten om inflytandet på Balkanhalvön tilltog under Balkankrigen 1912—13, då Ryssland gent emot österrike-Ungern stödde Serbiens nationalistiska politik. Sarajevomordet 1914 övertygade B. om nödvändigheten att komma till en grundlig uppgörelse med Serbien,



Leopold Berchtold.

och i denna avsikt tog han risken av ett krig även med Ryssland och dess bundsförvanter. Efter världskrigets utbrott, för vilket B. har en dryg del i ansvaret, var B. mycket ovillig att genom kompensationer köpa Italiens neutralitet och vägrade bestämt att göra några territoriella eftergifter åt italienarna. B. avgick ss. utrikesminister jan. 1915.

Beredning. Enligt regeringsformen § 10 skola alla ärenden, innan de hos konungen i statsrådet föredragas, genom nödiga upplysningars inhämtande från vederbörande ämbetsverk av den föredragande beredas. B. tillgår på följande sätt. Ärendet utsändes, där så erfordras, på remiss till vederbörande ämbetsverk. Remissen beslutes i allmänhet av föredragande departementschefen men någon gång i konselj av K. M:t. Sedan remisserna inkommit, bearbetas ärendet å vederbörande departementsbyrå, varefter det föredrages inför departementschefen av vederbörande kansliråd i närvaro av expeditionschefen. Propositioner till riksdagen föredragas i allmänhet av statssekreteraren. Ärenden, som tillhöra mer än ett departement, föredragas efter s. k. gemensam beredning. Innan

ett ärende slutligen skall avgöras i statsrådet, handlägges det i statsrådsberedningen, som utgör statsrådsledamöternas sammankomst för regeringsärendenas dryftande. I statsrådsberedningen deltaga i allmänhet endast vederbörande departementschef jämte ett eller två konsultativa statsråd. För viktigare frågor behandling sammanträda alla statsråden till allmän beredning under statsministerns ordförandeskap. Föredragningen i statsrådsberedningen ombesörjes i allmänhet av statssekreteraren, expeditionschefen eller någon departementstjänsteman samt beträffande större förslag av särskilt tillkallad sakkunnig. — B. av kommandomål skötes av de båda kommandoexpeditionernas officerare. — Om B. av riksdagsärenden se Utskott.

Beredningshuggning, bortrensning av främmande inblandade samt äldre överskuggande träd i och för erhållande av ett ensartat skogsbestånd.

Beredskap, truppavdelning eller del därav, som är beredd att omedelbart utrycka för visst behov (eldsläckningsberedskap, ordningshållningsberedskap).

Beredskapskåren, en 1910 av kapten Jacques Lagercrantz i Stockholm bildad sammanslutning, vars uppgift är att träda hjälpsamt emellan vid fall av ensamhet, olycka, rådlöshet och förtvivlan. I regel behandlas ej rena ekonomiska och platsanskaffningsfrågor.

Be'engar, två langobardiska konungar i Italien, av vilka den ene efter långa strider blev krönt till romersk kejsare 916 och mördades 924 och den andre blev besegrad av Otto I av Tyskland och tvingad att av honom mottaga

Italien som län. Efter flera upp-
rorsförsök blev han avsatt 961.

Be'rengar (Berengarius) av
Tours, f. omkr. 1000, d. 1088,
fransk teolog, föreståndare för
domskolan i Tours, slutligen ärke-
djäkne i Angers omkr. 1040. B.
betonade förnuftets rätt att pröva
trossatserna, förnekade transsub-
stantiationsdogmen i nattvards-
striden; hans läror fördömdes på
flera synoder, och han nödgades
mot sin personliga övertygelse
återkalla dem.

Bereni'ke (lat. *Berenice*),
namn på flera drottningar av den
ptolemaiska dynastien i Egypten.
Efter konung Ptolemaios III
Euergetes' gemål B. II har stjärn-
bilden Berenikes hår upp-
kallats.

Berens, Johan Herman, f.
1826, d. 1880, tyskfödd komposi-
tör, vistades efter 1847 i Sverige.
Av B:s rika produktion märkas
företrädesvis pianosaker och
sånger. Stor spridning fingo ett
par etydvverk.

Berenson [be'rri:nsn], **Bern-
hard**, f. 1865, nordamerikansk
konsthistoriker, bekant för sina
på nya men omstridda stilkriti-
ska metoder byggda undersök-
ningar av den italienska renäs-
sansens målar Konst.

Beresford [be'rri:sfød], **Charles
William De la Poer**,
baron B. of Metemeh and
of Curraghmore, f. 1846,
d. 1919, brittisk amiral. B. ut-
märkte sig på 1880-t. under stri-
der i Egypten. Hans karriär,
som förde honom till viktiga pos-
ter, bl. a. chefskapet över Kanal-
och Medelhavsflottorna, avsluta-
des 1909, men B. stod länge än
i förgrunden genom en energisk
politisk kampanj, som var riktad
mot amiralitetet och dess främste
man, lord Fisher, och som blot-

tade en mängd brister i flottans
organisation och utrustning.

Beresina [berjä'sina], biflod
till Dnjepr. B. flyter fram genom
stora, skogtäckta sumpmarker och
är genom ett kanalsystem för-
enad med Düna. — Karl XII
gjorde 1708 en ryktbar övergång
över B., och 1812 ledo Napoleons
trupper där svåra förluster, när
de på återtåget från Moskva
sökte rädda sig undan de förföl-
jande ryssarna. Vid B. stodo häfti-
ga strider mellan ryska bolsjevi-
ker och polacker sommaren 1920.

Beresovsk [berjä'-], stad i
Uralbergen, guvernementet Perm,
Ryssland, med sedan 1700-t. be-
arbetade guldgruvor.

Berg, beteckning för jordytans
ansenligare upphöjningar, helt
eller delvis bildade av fast berg-
grund. Bergets nedersta del kal-
las fot, översta delen topp,
mellanliggande områden slutt-
ningar. Dessa senare fåras
nästan alltid av dalar (sprick-
och erosionsdalar). På ett lång-
sträckt berg kan man vanligen
urskilja en eller flera kammar.
Lägsta partiet på en kam eller
mellan ett par toppar benämnes
pass. Ett berg kan vara isole-
rat eller tillsammans med andra
bilda ett bergland. Sträcker
sig detta över större områden,
talar man om ett högland.
Till formen kunna bergen vara
platå-berg (Halle- och
Hunne-berg), vilkas topp bilda
ett mer eller mindre utsträckt
plan; taffelberg (Altai), där
ett dylikt plan av större ut-
sträckning genom förkastningar
i berggrunden blivit sönderbrut-
tet, så att somliga partier höjt
sig, andra sänkt sig; bergs-
kedjor (Alperna, Himalaya),
med höjdsträckningarna oriente-
rade i bestämd riktning; mas-

sivberg (Franska centralmassivet), som ej ha de skilda delarna orienterade på dylikt sätt. I fråga om höjden skiljer man mellan fjäll eller högfjäll (Alperna), vilkas toppar nå över trädgränsen och högre, medelberg (Sudeterna), vilkas såväl toppar som sluttningar vanligen äro skogklädda, samt slutligen bergkullar och bergåsar, som blott höja sig något hundratal meter över omgivningarna. Höjden på ett berg räknas dels absolut (i m. över havsytan), dels relativt (i m. över omgivningarna). Till sin uppkomst kunna bergen vara tektoniska, bildade genom veckning av den fasta berggrunden (Jura-bergen), genom förskjutning av berglager ovanpå andra sådana (Karpaterna), genom förkastningar, varvid en enstaka bergshöjd benämnes horst (Omberg), vulkanberg, som antingen ligga isolerade (Vesuvius) eller i rader längs en spricka i jordskorpan (flerstädes på Island), samt slutligen erosionsberg, uppkomna på så sätt, att kringliggande områden förstörts och bortförts av rinnande vatten (Kinnekulle). Alla slags kombinationer mellan olika bergstyper förekomma. Materialet, som bildar bergets massa, har för bergformen mycket stor betydelse. Hårda bergarter förorsaka branta sluttningar, ofta bildade av ren berggrund, lösare bergarter bilda mjukare former, där den fasta berggrunden i stor utsträckning är täckt av lösa jordarter, vitt-ringsmaterial m. m.

Berg. 1. Socken i Jämtl. l., bildar med Åsarne pastorat i Härnösands stift. 3,460 inv. — 2. Socken i Kronob. l., bildar med Ormesberga pastorat i Växjö

stift. 1,080 inv. — 3. Socken i Skarab. l., bildar med Lerdala, Timmersdala och Böja pastorat i Skara stift. 1,130 inv. — 4. Socken i Västmanl. l., pastorat i Västerås stift. 970 inv. — 5. Tingslag i Jämtl. l., omfattande socknarna Berg, Åsarne, Rätan och Klövsjö.

Berg, fordom tyskt hertigdöme, beläget i nuv. Rhenprovin-sen, tidtals förenat med hertigdömena Jülich och Kleve, på 16- och 1700-t. tillhörande pfalziska ätten. Det ingick 1806 i ett av Napoleon skapat storhertigdöme och införlivades 1815 med Preussen.

Berg. 1. Georg Wilhelm B., f. 1839, d. 1915, historiker och arkeolog, byråchef vid Bergslagsbanan, gjorde arkeologiska undersökningar bl. a. av s. k. verkstadsfynd från stenåldern och av järnåldersgravar samt av slotts- och klosterruiner. Utgav talrika historiska och kulturhistoriska arbeten. — 2. Gustaf Johan Georg Axel B., f. 1844, d. 1908, jurist, politiker, häradshövding i Norra och Södra Vedbo domsaga, justitieminister i Lundeborgs ministär 1905, led. av A. K. 1888—90, av F. K. 1890—1908. — 3. Rudolf Fredrik B., f. 1846, d. 1907, industridkare, blev 1873 disponent för Skånska cement-a. b. i Malmö, som under hans ledning blev ett

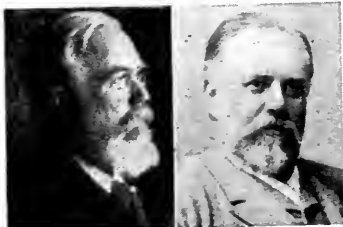

T. v. John Berg. — T. h. R. F. Berg.

företag av väldiga dimensioner, vars produkter säljas över hela världen. Av det obetydliga fiskläget Limhamn, där bolaget anlagt sina fabriker och där kalkbrott bearbetades, blev ett industrisamhälle, som vid B:s död räknade c:a 10,000 inv. — 4. Johan Fridtjuv B., f. 1851, d. 1916, skolman, politiker, ecklesiastikminister 1905—06 och 1911—14. Liberal led. av A. K. 1891—1916. Till yrket folkskollärare (1875 i Finspång och från 1881 i Stockholm), blev han tidigt medarbetare i *Svensk Läraretidning*, vars redaktör han var 1907—11 och 1915. I broschyren *Folkskolan som bottenskola* framlade han 1883 ett program för sin skolpolitik, nämligen att folkskolan icke skulle vara en fattigskola och den högre undervisningen icke stå öppen endast för de burgnare klassernas barn. De kommunala mellanskolorna, som voro direkta överbyggnader på folkskolan, hade därför hans fulla stöd. Som riksdagsman och statsråd sökte han tillvarataga folkskollärarnas intressen, främst genom deras representerande i skolråden och genom lönereglering. Han genomdrev skapandet av en folkskoleöverstyrelse, reformering av folkskollärarseminarierna, ökade anslag åt folkhögskolor, folkbibliotek och föreläsningrörelsen. 1906 utfärdade han

en omdebatterad "stavningsukas", som påbjöd en radikal nystavning. B. var led. och ordf. i centralstyrelsen för Sveriges allmänna folkskolläraryörening, 1906—11 ordf. i folkundervisningskommittén och 1908—14 medlem av liberala samlingspartiets förtroenderåd. — 5. John Vilhelm B., f. 1851, broder till B. 3, kirurg, medicinsk lärare och författare. Sin huvudsakliga verksamhet har B. utövat som överkirurg och direktör vid Serafimerlasarettet och i den därmed förenade lärarbefattningen i kirurgi vid Karolinska institutet. — 6. Carl Alfred B., f. 1857, director musices, kapellmästare vid Lunds universitet sedan 1892, ledare för studentkapellet i Lund sedan 1889 och för studentsångföreningen därstädes sedan 1891. Har komponerat kantater, orkesterversuiter, festmarscher, kvartetter m. m. och i årtionden under smeknamnet "fader Berg" varit många studentsångargenerationers vän och anförare. — 7. Lars Johan Henrik B., f. 1858, läkare, bekant för mycket spridda populärvetenskapliga arbeten, framför allt *Läkarebok* (1:a uppl. 1903). — 8. Gustaf Ruben G:son B., f. 1876, språkman och litteraturhistoriker, docent vid Stockholms högskola 1906, sedan 1918 teaterkritiker i Aftonbladet och biografcensor. Har tagit initiativet till Svenska Vitterhetssamfundet och grundat tidskriften *Språk och Stil*. Litterär utgivare, bl. a. av Frödings skrifter. Mycket anlitad populär föreläsare. — 9. Carl Natanael Rexroth-B., f. 1879, tonsättare, veterinär. Har skrivit ett antal orkesterkompositioner, operan *Lejla*, uppförd 1912, baletterna *Älvorna*, uppförd



T. v. Alfred Berg. — T. h. Fridtjuv Berg.

1921, och *Hertiginnans friare*, uppförd 1922. — 10. Bengt Magnus Kristoffer B., f. 1885, författare; utgivit skildringar ur fåglarnas liv, illustrerade med fotografier från kamerajakter; upptagit fågelfilmer; utgivit romaner och krigsskildringar (*Där kriget rasar*, 1915). — 11. Yngve B., f. 1887, son till B. 4, konstnär. Har utfört teckningar i en elegant och säker linjestil, t. ex. illustrationerna till Bellmans *Fredmans sånger* (1917) och *Fredmans epistlar* (1918); har utfört kalkmålningar och stucker i Stadshuskällaren i Stockholm samt skisser till teaterdekorationer; utgivit två band teckningar, *Kleopatra* (1913), *Spanskt* (1915).

Berga. 1. Socken i Kronob. l., jämte Vittaryd och Dörrarp pastorat i Växjö stift. 2,880 inv. — 2. Socken i Skarab. l., jämte Hassle, Färed och Enåsa pastorat i Skara stift. 480 inv.

Bergama, stad i n.v. Mindre Asien, n. om Smyrna. I dess närhet storartade fornlämningar efter det gamla Pergamon (se d. o.).

Bergamo. 1. Provins i landskapet Lombardiet, Italien. B., som i n. är ett alpland, tillhör med sin s. del Poslätten och är en av Italiens tätast befolkade provinser med 195 inv. pr kv.-km. På slättlandet odling av vin och mullbärsträd. I bergstrakterna brytes järnmalm och marmor. 540,000 inv. — 2. Stad i B. 1, vid foten av Alperna. Grundlagd redan under forntiden, rik på vackra medeltidsbyggnader. Livlig handel. Fabrikation av siden- och metallvaror. 60,000 inv.

Bergamo'tt-olja, Bergamott-trädet, se Citrus.

Bergand, *Nyroca marila*, en

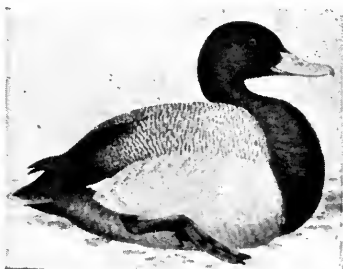

Bergand. Hane i praktdrägt.

dykand med vit vingspegel och vit buk. Hanen har i praktdrägt grönglänsande, svart huvud samt rygg och skuldror vattrade i vitt och svart. På sommaren blir hanen mer lik honan. Denna har ett ljus band kring näbbröten; huvudet i övrigt samt hals och översida äro mörkbruna, ryggen stundom något vitvattrad. Längd c:a 5 dm. B. är en nordlig art från gamla världen, som i Sverige häckar huvudsakligast i de n. delarna. De 10—14 äggen äro grönaaktiga. B. är en nyfiken och föga skygg fågel. Skjutes mest under höstflyttningen. Fridlyst.

Bergarter kallas de geologiskt självständiga, kemiskt och mineralogiskt enhetliga massor, som uppbygga den fasta jordskorpan. B. äro alltid aggregat av ett l. flera mineral; däremot är ej varje mineralaggregat liktydigt med B. Efter bildnings sättet delas B. i eruptiva, sedimentära och metamorfiska B. (se dessa ord). Lära om B. kallas petrografi.

Bergbana, bana med sådant stigningsförhållande, att särskilda anordningar, exempelvis kuggstänger eller hisslinor, erfordras för tågets framförande. Se vidare **Kuggstångsbana** och **Hissbana**.



Borrmaskin (Atlas') med teleskopmatning.

Bergband, se **Band**. *Bergstekn.*

Bergbeck, se **Asfalt**.

Bergbildande rörelser, se **Orogenetiska rörelser**.

Bergblått, se **Kopparlasur**.

Bergborrning användes för flera olika ändamål: 1) undersökning av bergarterna inom ett område, där gruvdrift eller byggnadsverksamhet planerats; se **Djupborrning**; 2) uppsökande av grundvatten i berggrunden; se **Brunn**; 3) borrnig för anbringande av sprängämne vid bergets lösskjutande. Härtill begagnas borrhålsborrstål, som an-

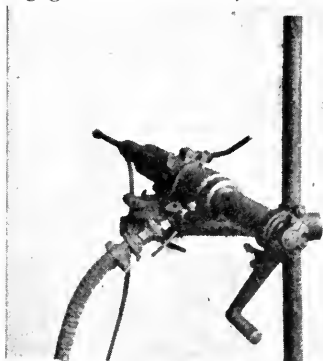

"Dux" borrhålsborrmaskin av Atlas' tillverkning.

tingen slås för hand, *handborrnig*, eller med maskin, *maskinborrnig*. Borrhålsborrstålet består av följande delar: näcken, där slaget träffar, av härdat stål, läggen av mjukare stål och det av härdat stål utförda skäret eller den del, som vid slaget splittrar sönder berget. Vid *handborrnig* brukas mest mejselformigt skär, stundom korsformigt. Allt efter den riktning, vari borrhålet slås av arbetaren, kallas borrnigen överhands-, bröst- och underhandsborrnig. Man skiljer mel-



Handborrnig (t. h.) och maskinborrnig på Kirunavaara.

lan torrborrnig (mest vid överhandsborrnig) och våtborrnig. Allt efter antalet borrhålsborrarna vid varje hål skiljes mellan en-, två- och tremansborrnig. Borrhålsborrarna slås med släggor av $3\frac{1}{2}$ till 7 kg:s vikt (i Sverige; i utlandet brukas lättare släggor). *Maskinborrnig* utföres med borrhålsborrmaskiner, drivna av komprimerad luft, vatten eller elektricitet. Hos oss ha egentligen endast luftdrivna borrhålsborrmaskiner kommit till användning. Sådana äro dels stötborrhålsborrmaskiner, i vilka borrhålsborrstålet är fastsatt i den i luftcylindern löpande kolven och medföljer i kolvens rörelse (antal slag per minut 300—500), dels

hammarbormaskiner, i vilka kolven mer eller mindre direkt slår på borrhstålet, som ej är förbundet med kolven (antal slag per minut 1,200—1,400). Stötbormaskiner användas numera så gott som uteslutande i dagbrott (ex. Kiruna); äro oftast monterade på trefot. Hammarbormaskiner tillverkas av Atlas' verkstäder i Stockholm i en mångfald olika typer och i stor utsträckning, då i svenska gruvor Atlasmaskiner nästan överallt användas. Borrhstålen vid maskinbörning äro mest ihåliga i och för vattenspolning (ibland luftspolning), borrhkronan oftast 6-skärig.

Bergbotten, vid gruvbrytningen kvarlämnat berg, som horisontalt avdelar en gruva i olika nivåer.

Bergda'mara, se Herero.

Bergegren, Henrik (Hinke) Bernhard, f. 1861, tidningsman, radikal agitator, politiker, red. av Brand 1904—16. Har utövat livlig verksamhet inom den revolutionärt ungsocialistiska och försvarsnihilistiska propagandan, verkar även som populär föreläsare, uppläsare och författare.

Bergen, Norges andra stad, vid Nordsjön, huvudort för norska fiskhandeln, västkustens förnämsta sjöfartsstad. B. anlades omkr. 1070 och blev snart en betydande handelsstad och uppe-



Bergen. Hamnen.

hållsort för kungarna, som bodde i den ännu bevarade Håkanshallen. Omkr. 1350 upprättade hanseaterna ett kontor, vilket medförde att B:s handel länge låg i tyska händer. Staden, som är belägen på en halvö, har i vissa delar bevarat sin gamla prägel. 1916 förstördes den centrala stadsdelen genom en omfattande eldsvåda. En ypperlig hamn äger B. i havsviken Vaagen, vid vars ö. sida den äldsta stadsdelen uppstod. B. är säte för biskopen i Björgvins stift. 90,000 inv. — B. har ett stort museum med rikhaltiga historiskt-antikvariska och naturhistoriska samlingar samt bibliotek. Till museet höra en botanisk trädgård och en biologisk station på ön Herdla. Årligen hållas föreläsningar och kurser.

Bergenbanan, järnväg mellan Kristiania och Bergen i Norge, av stor kommersiell betydelse. Vacker turistled. B. för över högfjället på en sträcka av mer än 100 km. och når vid Taugevand 1,300 m. ö. h.



Bergenbanan vid Ustevand, Hardangerviddan.

Bergenhus, medeltida norsk fästning i staden Bergen.

Berger. 1. Johan Kristian B., f. 1803, d. 1871, officer, målare, röntte stark påverkan av Turner, behandlade huvudsakligen mariner och kustlandskap i en djärv och verkningsfull stil med starka färger. — 2. Ossian B., f. 1849, d. 1914, jurist, politiker, häradshövding i Norra Åsbo domsaga 1892, justitiombudsman 1898—1902 och 1913—14, justitieminister 1902—05 i Boströms andra och Ramstedts ministärer. Led. av F. K. 1907—12. B. framlade åtskilliga lagförslag i frisinnad anda, bl. a. vid 1904 års riksdag en proposition om allmän rösträtt, som då föll på A. K:s motstånd. B. var känd som en nitisk och skicklig ämbetsman. — 3. Henning B., f. 1872, författare, debuterade 1901 med *Där ute*, måleriska skisser från För. Stat., och slog igenom med *Ysaïl* (1905), som följdes av en talrik serie romaner med snabbt givna bilder från Amerika, Stockholm och Köpenhamn; triologien *Drömlandet* (1909), *Bendel & C:o* (1910) och *Fata Morgana* (1911) beteckna jämte *Hörnfelt* (1915) höjdpunkten i genren. *Hjärtat på väggen* (1920) och *Vem vet* (1921) visa en ny riktning, mot det symboliska och religiösa. B:s drama *Syndafloden*



Henning Berger.

(1908) har med framgång uppförts i Berlin, Wien och New York. Bland B:s novellsamlingar märkes *Livets blommor* (1912).

Bergerac, se *Cyrano de Bergerac*.

Berget (fr. *la montagne*), franska revolutionens mäktigaste parti under dess första skede. Detta namn uppkom genom att den mest radikala delen av den lagstiftande nationalförsamlingens vänster hade sina platser på de högst placerade bänkarna i plenisalen. B. utövade ett ödesdigert inflytande på revolutionens förlopp under tiden 1791—94, och det bar framför allt skulden till det blodiga skräckväldet, som inleddes med septembermorden (se d. o.). Ehuru i minoritet i nationalförsamlingen och konventet, behärskade B. Paris genom sina bägge klubbar, Jakobklubben (se d. o.) och Cordelierklubben (se d. o.). B., som stod under ledning av Danton, Robespierre, Marat och Hébert, regerade nästan enväldigt efter Ludvig XVI:s avrättning 21 jan. 1793 till 27 juli (9 thermidor) 1794. Under denna tid blev den ene efter den andre av B:s ledare röjd ur vägen av de misstänksamma partivänner. B:s stora insats i revolutionen är att genom en kraftfull och hänsynslös utrikes- och inrikespolitik ha räddat revolutionens landvinningar.

Bergfink, se *Finksläktet*.

Bergfiskar, namn på läppfiskar.

Bergfrid, se *Barfrid*.

Berggren, Sven, f. 1837, d. 1917, botanist, professor i Lund 1883—98. B. deltog i svenska expeditionerna till Spetsbergen 1868 och Grönland 1870 och företog 1873—75 en forskningsresa

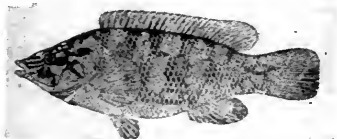

Berggylta.

till Nya Zeeland. En stor del av B:s talrika skrifter äro ägnade mossornas moriologi.

Berggrönt, se Malakit.

Berggyltsläktet, *La'brus*, ett släkte *Läppfiskar* med 16—21 taggstrålar i ryggfenan, 3 dylika i analfenan, mer än 40 fjäll i sidolinjen samt bakom de stora käktänderna inga l. blott få små tänder i en enkel rad. I Sverige finnas vid västkusten två, vackert tecknade och brokigt färgade arter: *berggyltan*, *Labrus berggylta*, av 45 cm:s längd och *blågyltan*, *Labrus ossi'fragus*, 28—35 cm. lång. Bägge arterna ätas men äro i allmänhet föga skattade som födoämne.

Bergh, svenska målare. 1. *Johan Edvard B.*, f. 1828, d.



Grinden i björkskogen. Målning av Edv. Bergh.

1880, landskapsmålare, upprättade efter en utlandsvistelse 1857 en skola för landskapsmålning vid Konstakademien och blev 1861 professor därstädes. Hans äldre landskapsmålningar, som ha schweiziska och italienska motiv, visa stark påverkan av den



Min hustru. Målning av Richard Bergh.

düsseldorfska skolans stil. Upp-täckten av det idylliska mellansvenska landskapet gjorde honom till en självständig konstnär. Det var framför allt Mälardalens natur med dess björkhagar, ängar, vikar och sjöar, som han målade under sina mognare år. — 2. *Sven Richard B.*, f. 1858, d. 1919, den förres son, målare, museiman och författare; studerade vid Konstakademien och under 1880-t. i Paris, bosatte sig efter några års vistelse i Varberg i Stockholm. Hans stil under 1880-t. är starkt påverkad av den franska impressionismen (porträtt av Nils Kreuger, 1883, *Min hustru*, 1886); tidstypisk är även *Hypnotisk séance*, 1887 (se ill.

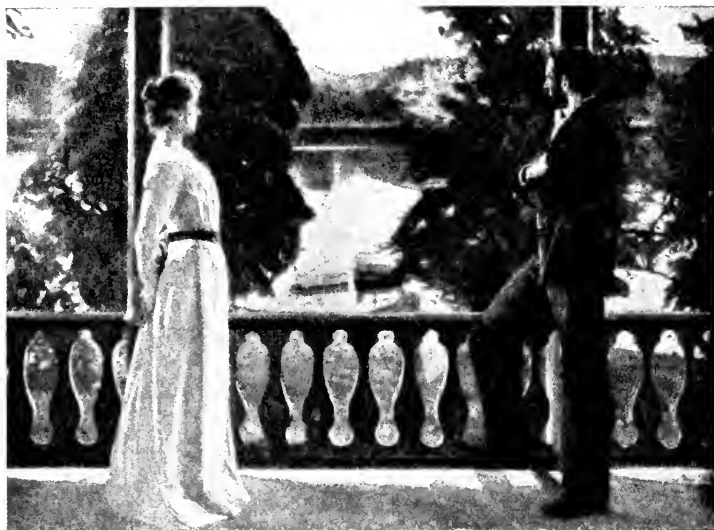

Nordisk sommarkväll. Målning av Richard Bergh.

till Hypnotism); under följande årtionde tog han intryck av tidens böjelse för symbolik (*Riddaren och jungfrun*, 1897) och lyrisk landskapsskildring (*Nordisk sommarkväll*, 1899—1900); under det nya århundradet följde han med intresse de "moderna" konstnärernas stilsökande. Måtfull och kritisk intog han emellertid en självständig ställning till dessa skiftande riktningar. Han behandlade skilda ämnen, men främst var han porträttmålare. Framför allt har han målat en lång rad av konstnärer, diktare och lärde, bl. a. Strindberg, Fröding, Hallström, Warburg, Arrhenius, Öhrvall, och gruppbilden av Konstnärsförbundets styrelse (se ill. till resp. art.). Alltsedan Konstnärsförbundets stiftande 1886 hörde han till dess ledare; han har också utgivit en historisk översikt över förbundets verk-

samhet, *Vad vår kamp gällt* (1905). Bland hans övriga skrifter märkes särskilt essaysamlingen *Om konst och annat* (1908). 1915 blev B. överintendent vid Nationalmuseum, vilket under hans ledning och efter hans död fullständigt omordnats.

Berghem, socken i Älvsb. l., jämte Hajom pastorat i Göteborgs stift. 1,110 inv.

Bergianska stiftelsen, en stiftelse till hortikulturens och botanikens befrämjande, tillkommen genom donation av professor P. J. Bergius 1784. B., som äges av Vetenskapsakademien och förestås av en professor, började sin verksamhet 1791 och var till 1885 inrymd i de av Bergius donerade gårdarna 110 och 111 vid Karlbergsallén i Stockholm. Sedan dessa på grund av stadens tillväxt sålts, flyttades B. till Frescati vid Brunnsviken. B. äger

där en botanisk trädgård, Bergielund l. Bergianska trädgården, som består av dels en vetenskaplig botanisk avdelning, dels en med trädgårds-skola förenad handelsavdelning. B. utger sedan 1891 en vetenskaplig publikation: *Acta Horti Bergia'ni*.

Bergianska trädgården, se Bergianska stiftelsen.

Bergius, Peter Jonas, f. 1730, d. 1790, läkare och botanist, från 1761 professor i naturalhistoria och farmaci. Upphovsman till Bergianska stiftelsen (se d. o.). Bekant även

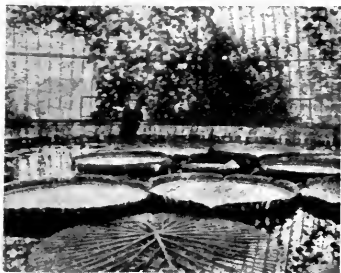

Växthus med *Victoria regia* i Bergianska trädgården.

genom arbetet *Pla'ntae Cape'nses* (1767).

Bergkalk, kolkalksten, kallas den i stenkolkssystemets undre del uppträdande dolomitiska kalkstenen, som i motsats till stenkolkssystemets övre del är en ren havsavlgring.

Bergklint, Olof, f. 1733, d. 1805, skald, kritiker. Hans mest kända arbete är det av harmoni och resignation präglade *Ode över motgång* och elegien *Den blinde*. Såsom skalden J. G. Oxenstiernas informator och vän kom han att utöva stort inflytande på dennes litterära utveckling.

Bergkompass, se Magnetisk malmletning.



Grupp av bergkristaller.

Bergkristall, kvarts, kristalliserad i ofta väl utbildade sexsidiga prismer, i ändarna avslutade av pyramidtytor. Färglös eller färgad. Mörkbrun kallas den röktopas, violett ametist. Kristallernas storlek växlar från mikroskopisk upp till över 200 kg:s tyngd. Vackra kristaller äro i Sverige funna bl. a. i Offerdal och Alsen, Jämtland.

Bergkrut, se Krut.

Bergkvara. 1. Stadsliknande hamnplats med skeppsvarv vid Kalmar sund. Överfartsort till Öland. — 2. Kronobergs läns största gods och ett av Sveriges äldsta herresäten, 6 km. v. om Växjö. I närheten Bergkvara medeltida slottsruin. B. har under olika tider varit en föregångsgård, och dess åkerbruk, boskapsskötsel och skogskultur intaga även nu en rangplats. Tillhör sedan 1784 ätten Posse.

Berglärka, *Eremo'phila alpe'stris fla'va*, en lärka med brun-



Gata i Bergkvara hamnplats.

grå, mörkfläckig rygg och ett svart hjässband, som går över i små svarta, spetsiga tofsar vid bakhuvudets sidor. Längd c:a 19 cm. B. häckar i nordligaste Europa och Asien, i Sverige i fjälltrakterna. Ägg 3—5, blekgröna med mörkbruna fläckar. I allmänhet flyttfågel.



Bergman. 1. **Torbern Olof B.**, f. 1735, d. 1784, naturforskare, verksam i Uppsala. Inom fysiken ägnade sig B. bl. a. åt studiet av fysikaliskt-meteorologiska fenomen och skrev flera uppmärksammade avhandlingar, t. ex. *Om regnbågen*, *Om norrskenet*, *Om skymningarna*. Vid 23 års ålder grundade han 1758 kosmografiska sällskapet i Uppsala och skrev i dettas handlingar många värdefulla uppsatser med fysikaliskt och matematiskt innehåll. Ehuru B. var anhängare till flogiston-teorien, blevo hans arbeten även inom kemien och speciellt den analytiska kemien av stor betydelse. Han förbättrade blåsrörstekniken, utförde noggranna analyser av mineralvatten och lyckades framställa dylika artificiellt. — 2. **Johan B.**, f. 1864, t. f. professor i Dorpat 1920, klassisk filo-

log och arkeolog; nykterhetsman. Har utgivit översättningar av latinsk vers och prosa samt jämte E. Svensén *Världshistorien, berättad för folket*. — 3. **Bo Hjalmar B.**, f. 1869, författare, förste postexpeditör, litteratur- och teaterkritiker i *Dagens Nyheter* sedan 1905. Resignerat svärmod och mild satir, tolkade i förnämt enkel och musikaliskt välljudande form, utmärka hans lyriska dikter, som föreligga i tre samlingar: *Marionetterna* (1903), *En människa* (1908), *Elden* (1917). B. har även utgivit noveller: *Drömmen* (1904) och *Skeppet* (1915). — 4. **Anders Erik Daniel B.**, f. 1869, humoristisk författare. Har under signaturerna *Anders* och *Dan* publicerat en mängd humoresker i bl. a. *Strix*, *Kurre* och *Kasper*. Hans samlade skrifter började 1919 utgivas. — 5. **David B.**, f. 1875, d. 1916, ingenjör, initiativtagare till pansarbåtsinsamlingen (se d. o.). — 6. **Hjalmar B.**, f. 1883, författare, debuterade 1905 med det bisarra dramat *Maria, Jesu moder*, som följdes av skissartade berättelser, ofta med romantiska motiv och i framställningssättet vacklande mellan fantastik och realism. Med *Hans nåds testament* (1910) kom B. in i den ämneskrets, som sedan blivit hans speciella, Bergslagen och



Torbern Bergman. Medaljong av Sergel.

släkthistorierna; *Markurells i Wadköping* (1919), *Farmor och vår Herre* (1921) äro typiska exempel på arten. Ursprunglig dramatisk begåvning röjes i dramerna *Parisina* (uppf. på Dram. teatern 1915), *Marionettspel* (1917) och *Ett experiment* (Intima teatern 1919).

v. Bergmann, Ernst, f. 1836, d. 1907, en av Tysklands främsta kirurger i modern tid, professor i Dorpat, Würzburg och Berlin.

Bergmann-rör, se Elektriska installationer.

Bergmjöl, se Kiselgur.

Bergmästare, se Bergsöverstyrelse.

Bergolja, nafta l. petroleum kallas i naturen förekommande blandningar av fasta, flytande och gasformiga kolväten jämte smärre mängder av andra organiska föreningar, som utom kol och väte innehålla syre, kväve och svavel. — *Geologi*. Om B:s bildningssätt ha framkommit flera teorier. Enligt den äldsta skulle B. ha uppstått genom reaktioner mellan vatten och i jordens inre befintliga karbider. Denna teori har numera fått vika för en annan, enligt vilken B. skall utgöra omvandlingsprodukter av i havssediment inneslutna växt- och djurlämningar. Genom laboratorieförsök har konstaterats, att man vid destillation av fisk och plankton under högt tryck och fömligen hög temperatur kan erhålla produkter, som till sin kemiska sammansättning nära överensstämna med B. Förekomsterna av B. synas vara bundna vid sedimentära avlagringar av mestadels tertiär ålder; ett viktigt undantag utgöra dock oljeförekomsterna i Pennsylvania, som äro att räkna

till devonformationen. Oljan behöver dock icke nödvändigtvis finnas i de sediment, vari den från början bildats; lika ofta har den senare upptagits i andra, porösa bergarter, t. ex. sandstenar. I många fall äro de oljeförande bergarterna svagt veckade; oljan förekommer då i antiklinalernas toppar, ett förhållande, som är av den största betydelse för oljans rationella uppsökande och utvinnande. Oljeförekomsterna äro ingalunda få; särskilt rika på B. äro randzonerna till de tertiära veckningsområdena. — *Historik*. Kännedomen om och bruket av B. torde vara urgammal. Gamla kinesiska och japanska skrifter omtala ofta bruket av naturlig gas. Herodotos beskriver oljekällorna i Mesopotamien. Marco Polo omtalar i slutet av 1200-t. oljekällorna vid Baku. I början av 1600-t. blevo oljekällorna i New York kända, i början och mitten av 1700-t. också oljan i Pennsylvania och Rumänien. I äldre tid torde B. ha använts huvudsakligen till medicinskt bruk; till lyse kunde den ej med fördel brukas i dåtidens lampor. Först omkr. 1850 fick B. en mera vidsträckt användning i och med en av engelsmannen James Young patenterad metod att ur B. framställa paraffin, varav kunde stöpas ljus. I *För. Stat.* hade B. sedan början av 1800-t. gått i handeln som patentmedicin. 1854 bildades Pennsylvania Rock Oil Company med ändamål att i större skala exploatera den pennsylvaniska oljan. Företaget misslyckades, men en del av delägarna bildade Seneca Oil Company under ledning av en "överste" E. L. Drake, som vid sin första borring anträffade olja på 23 m.



Den första borrarade oljebrunnen i världen: överste Drakes borrarbrunn i Titusville, Pennsylvania 1859.

djup. Fyndet blev signalen till en häftig rusning till oljefälten, en intensiv borrarning och därmed också en ruinerande överproduktion. 1859 skattades produktionen till 2,000 barrels, 1869 hade den stigit till över 4 mill. barrels. För att kunna göra dessa stora oljemängder nyttiga blev det nödvändigt att dels uppfinna lämpliga transportmedel och raffineringmetoder, dels skapa nya avsättnings- och användningsområden för oljan. Transportfrågan löstes praktiskt och billigt i och med anläggandet av rörledningar från produktionsfältet till hamnar 1. raffinaderier. Den första större av dessa *pipe lines* byggdes 1865. Raffineringsprocesserna utexperimenterades på basis av erfarenheterna från den äldre skifferoljeindustrien. Till avsättningsområde hade För. Stat:s oljeindustri hela världen, i ett par årtionden utan konkurrens. B:s användningsmöjligheter ökades också snabbt: i form av gasolja och fotogen fick B. ett

revolutionerande inflytande på belysningstekniken; andra produkter funno avsättning som goda och billiga bränsle- och smörjmedel. 1870 bildades i För. Stat. en sammanslutning, *Standard Oil Company*, vars egentlige ledare var John D. Rockefeller, ett av världens största men också mest bekämpade affärsgenier. Rockefellers samtid behärskades ännu av den ekonomiska liberalismens tro på den fria konkurrensens stora nytta; Rockefeller ville däremot samla alla oljeproducenter i en enda, kontrollerande sammanslutning, ett mål, som han praktiskt taget nådde, fast med användande av medel, som stundom kunde kallas ohederliga. Den stora oljetrusten har alltså haft att kämpa mot en ovanligt stark folkopinion och mot statsmakten, som tvenne gånger genom antitrustlagstiftning tvungit trusten att upplösas; den har dock genast uppstått under annat namn och i annan form. För närvarande existerar den i form av ett ägarebolag, *Standard Oil Company of New Jersey*, som (maj 1922) kontrollerar 33 andra bolag. Trusten äger i allmänhet ej själva oljefälten, men uppköper dessas produktion, raffinerar oljan och transporterar den med hjälp av rörledningar, cisternvagnar och en oerhörd flotta av tankångare. — Vid sidan av För. Stat. har *Ryssland* ända till senaste åren varit världens förnämsta producent av B. Rysslands största oljedistrikt ligger på Apsjeronhalvön i Kaspiska havet. Vid Surahany nära Baku fanns från urminnes tider ett eldsdyrkartempel, i vilket en evig eld underhölls av den urmarken framströmmande natur-

gasen. Även oljan från dessa trakter har länge varit brukad både som medicin och som lysmedel. Sedan Ryssland efter övergående besittning av dessa egentligen persiska distrikt (1723—35) varaktigt förvärvat dem 1806, tog ryska staten hand om oljefälten och utarrenderade dem. Först 1872 förklarades oljan fri till eftersökande och utvinnande, och därmed inträdde ett uppsving för den ryska oljeproduktionen. I fältens exploaterande gjorde de svenska bröderna Robert, Ludvig och Alfred Nobel en synnerligen kraftig insats. 1875 öppnade de ett raffinaderi i Baku och skapade sedan med användande av förstklassiga raffinerings- och transportmetoder en god marknad i Ryssland för sina produkter. 1883 uppträdde huset Rothschild med engelskt kapital som Nobel-bolagets första stora medtävlare, inköpte oljelotter, samlade en del små företag och anlade en storartad rörledning från Baku till Batum, varigenom via Svarta havet transportvägar och avsättningsområden öppnades för den ryska oljan även i v. Europa. Den ryska oljeindustrin kunde dock ej vinna en avsättning för sina produkter, som motsvarade dess tillgångar och höga tekniska ståndpunkt. 1901 var ett rekordår för produktionen, som då uppgick till 706 mill. pud. Efter denna tid har produktionen i det stora hela varit i fallande. Orsakerna härtill hava varit dels de revolutionära oroligheterna 1905—06, dels de ryska statsjärnvägarnas taxepolitik och slutligen den mördande konkurrensen med Standard Oil 1907—09, som gjorde sig märkbar icke blott på världsutån även på hemmamarknaden.



Eldsdyrkartempel vid Surahany, Baku.

Ända till 1917 var dock Ryssland närmast efter För. Stat. den största oljeproducenten; efter detta år intog Mexiko Rysslands plats. — Under 1800-t. var lysoljan den viktigaste av de produkter, som erhöles vid B:s raffinering. Med ingången av 1900-t. inträdde explosionsmotorteknikens stora uppsving, och bensin och smörjoljor fingo allt större betydelse. Stormakterna insågo vilken världsmakt oljan var på väg att bli och vidtogo åtgärder för att söka trygga sitt oljebehov oberoende av För. Stat. Tyskland sökte dels genom statsmonopol bekämpa Standard Oil, dels förvärva egna, efter världskriget förlorade, oljefält i Galizien, Rumänien, Kaukasien och Mesopotamien. England insåg oljans oerhörda betydelse för sjöfarten och förberedde sig genom förvärv av oljefält till en kommande omläggning av sin flotta från koleldning till den billigare oljeeldningen eller den ännu billigare motordriften. Englands oljeintressen ha tryggats dels på privat, dels på statlig väg. 1907 bildades koncernen *Royal Dutch-Shell* genom sammanslagning av

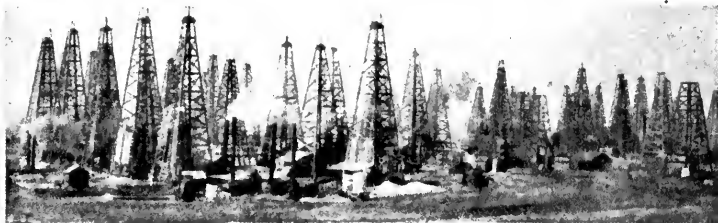

Borrtorn på oljefält vid Baku.

ett holländskt och ett engelskt bolag. Det holländska, Royal Dutch, bildades 1890 och behärskar största delen av oljefälten i Nederl. Indien jämte ett transportväsen, som i storlek och organisation kan mäta sig med Standard Oils. Det engelska, Shell Transport, övergick i början av 1900-t. till petroleumhandel och inköpte oljefält på Borneo. Numera äger det aktiemajoriteten i Royal Dutch. Koncernens arbete är uppdelat på en mängd bolag, som vart för sig sköter en särskild gren. Den kontrollerar nästan hela oljeproduktionen i Nederländska Indien, äger det rumäniska bolaget Astra Romana, har övertagit Rotschilds intressen i Ryssland och äger dessutom källor i Mexiko och Egypten. Den har också uppträtt som Standard Oils konkurrent i de nordamerikanska staterna Texas och Oklahoma. Koncernen är numera Standard Oils farligaste medtävlare. Engelska staten åter har ingått som delägare i bolaget *Anglo-Persian Oil Company*, bildat 1909, och äger aktiemajoriteten däri sedan 1914. Bolaget bildades för att exploatera en del persiska oljefält men har utsträckt sin verksamhet långt därutöver. Engelska staten äger dessutom en del andra företag, varigenom den skaffat sig kontrollen över viktiga oljefält i

Burma, Central- och Syd-Amerika. Under San Remo-konferensen i april 1920 slöts en konvention mellan England och Frankrike angående gemensam oljepolitik i Främre Asien, Rumänien, Ryssland och engelska och franska kolonier, eventuellt även i andra områden. Överenskommelsen tycks i själva verket åsyfta andra makters utestängande från dessa oljedistrikt och väckte fördenskull ett oerhört uppseende i För. Stat., som vid sina senare försök att utvidga sina oljeintressen nästan överallt funnit sig förekomna av England. Vid Genuakonferensen 1922 var oljefrågan synnerligen brännande, och obekräftade rykten kommo därifrån i omlopp om koncessioner i de ryska oljefälten både åt Standard Oil och Royal Dutch-Shell. Om den närmaste framtidens oljepolitik har blivit sagt, att man har att motse en internationell samverkan i stället för den hittillsvarande konkurrensen. Varningar ha höjts mot den pågående ökningen av produktionen vid de visserligen stora men ej outtömliga oljefälten. Vidstående tabell över oljeproduktionen, jämförd med en nyligen gjord uppskattning av tillgångarnas storlek talar ju ett i detta avseende ganska tydligt språk. — *Teknik. B.* utvinnes genom borrhning, varvid man med stötande

Beräknade oljetillgångar (milliarder barrels).

Förenata Staterna 7; *Persien* och *Mesopotamien* (tillsammans) 6; *Ryssland* (Kaukasien Sibirien, Sahalin) 6; *Norra Syd-Amerika* 5,7; *Södra Syd-Amerika* 3,3; *Mexiko* 4,5; *Nederländska Indien* 3; *Kina* 1,5; *Europa* 1,5; *Brittiska Indien* 1; *Kanada* 1; *Egypten* och *Algeriet* (tillsammans) 1.

Världsproduktionen av bergolja 1918—1921.

(1,000-tal barrels)

	1921	1920	1919	1918
Förenata Staterna	469,639	443,402	377,719	355,928
Mexiko	195,064	163,540	87,073	63,828
Ryssland (uppskatt.)	28,500	25,430	25,498	40,456
Nederländska Indien	18,000	17,529	15,428	13,285
Persien	14,600	12,353	6,412	7,200
Rumänien	8,347	7,435	6,614	8,730
Brittiska Indien	6,684	7,501	8,735	8,000
Polen och Galizien	3,665	5,606	6,054	5,592
Peru	3,568	2,817	2,616	2,536
Japan och Öst-Asien	2,600	2,140	2,175	2,449
Trinidad	2,354	2,083	1,841	2,082
Argentina	1,747	1,666	1,183	1,321
Egypten	1,181	1,042	1,501	2,080
Venezuela	1,078	457	425	190
Övriga länder	2,003	1,853	1,611	1,052
Totala produktionen	759,030	694,854	544,885	514,729

l. roterande verktyg neddriver borrhål i berggrunden, tills man anträffar en hålighet, som innesluter olja. Ofta är oljan innesluten tillsammans med naturlig gas, som genom sitt tryck pressar upp oljan i borrhålet, ofta med stor hastighet (oljefontän). Där sådant gastryck saknas, måste oljan pumpas upp till jordytan. B. förefinnes alltid flytande på salt vatten i berggrunden; genom oförsiktig pumpning l. tappning av oljan kan saltvatten i stora mängder ryckas in i borrhålet och därigenom för alltid avspärra oljan. B. erhålles i form av en gulbrun till svart, tjock vätska, som måste renas från saltvatten och svavelföreningar, innan den underkastas ytterligare raffinering genom fraktionerad destillation. B. består, som ovan nämnts, av blandningar av kolväten, vilka oftast tillhöra metanserien. Värmevärdet hos råoljan växlar med dens sammansättning från c:a 9,500 till c:a 11,000 kalorier per kg.; en större halt av syre i

oljan nedsätter värmevärdet högst betydligt. De kolväten, som ingå i B., ha olika kokpunkt och kunna således särskiljas genom destillation. Man tillvaratager därvid i allmänhet följande produkter: råbensin eller allt, som avdestillerar under 150° C.; fotogen l. lysolja, som avgår mellan 150° och 300° C., och massut l. tunga oljor, som utgöra återstoden efter råbensinens och fotogenens bortgång. Temperaturgränserna växla dock något efter oljans beskaffenhet. Likaså ställer sig utbytet av de olika produkterna mycket olika. En olja från Villeia, Italien, har spec. v. 0,787 och ger 55 % bensin, 42 % fotogen och 3 % tunga oljor; en olja från Louisiana, För. Stat., har spec. v. 0,925 och ger ingen bensin, endast 17 % fotogen men 83 % tunga oljor. Genom upprepad destillation av de ovan nämnda råfraktionerna erhållas åter en rad handelsprodukter. Ur råbensin framställas sålunda en lättflyktig tvåttbensin l. petro-

leumeter med spec. v. 0,65—0,66 och kokpunkten 40°—70° C. samt motorbensin med spec. v. 0,66—0,75 och kokpunkten i allmänhet 70°—120°. En annan produkt ur råbensin är den som lysolja förr allmänt använda gasoljan. Fotogenen har spec. v. 0,75—0,82; den ryska är tyngre än den pennsylvaniska, av vilken de mest kända märkena äro "water white", "prime white", "standard white" m. fl. De tunga oljorna, massut, användas antingen i rätt tillstånd till bränsle under ångpannor l. i diesel- och andra räljmotorer eller också framställas därur smörjoljor, vaselinolja, paraffin m. m. Solarolja, som står på gränsen mellan fotogen och tunga oljor, användes bl. a. till karburering av lysgas. — Jfr Eldfarliga oljor.

Bergqvist. 1. Bengt Jakobsson B., f. 1860, generaldirektör för skolöverstyrelsen 1918, tidigare chef för läroverks- och folkskoleöverstyrelserna, eklelesiastikminister i De Geers och v. Sydows ministärer 1920—21. — 2. Olof B., f. 1862, den förste biskopen i Luleå stift, utnämnd 1904, led. av F. K. sedan 1912. B. har varit särskilt verksam för tillgodoseende av den lapska befolkningens intressen och främjande av dess andliga utveckling.



T. v. Olof Bergqvist. — T. h. B. J:son Bergqvist.

Bergsalt, stensalt, kallas i motsats till havssalt det koksalt, som utvinnes genom gruvdrift i den fasta jordskorpan. B. är av samma ursprung som havssaltet; avsatt i grunda havsvikar under ett varmt klimat, har det sedermera överlagrats av för vatten ogenomträngliga leror, varigenom saltet skyddats för urlakning. Måktiga saltfyndigheter finnas i Tyskland vid Leopoldshall och Stassfurt, i förening med kalialter (se d. o.), och vidare vid Wieliczka i Galizien, vars saltgruvor äro berömda för sin praktfullhet.

Bergsamt, se Bergsöverstyrelse.

Bergsartilleri, ett mobilt artilleritruppförband, organiserat och utrustat för strider i bergsterräng. Pjäserna voro tidigare alltid söndertagbara i delar om högst 100—110 kg., så att förflyttning vid behov kunde ske medelst klövjning. De lätta vikter, som härvid måste givas eldröret, medgiva alltför ringa ballistisk effekt, varför numera bergspjäser även göras för enbart kärtransport (i två- l. tre-tandensauspänning). Pjäserna måste visserligen även här söndertagas, men i tyngre bördor än vid det klövjade B. Det odelade eldröret kan härigenom givas en vikt av 300—350 kg. Kärorna hava därvid en total vikt med last av 500—600 kg. I fråga om ballistisk effekt blir detta slag av B. jämnställt med det lätta fältartilleriets pjäser av samma kaliber. Framkomligheten blir givetvis mindre än vid klövjat B. B. enligt kärtransport kom dock till mycken god användning på t. ex. italienska fronten inom österrikisk-ungerska armén under världskriget.

Det första svenska bergsbatteriet enligt 1914 års härordning har detta senare slag av pjäser.

Bergsexamen, se **Bergs- undervisning**.

Bergsfogde, se **Bergsöverstyrelse**.

Bergsfrälse, se **Frälse**.

Bergshammar. 1. Socken i Södermanl. l., jämte Tuna pastorat i Strängnäs stift. 630 inv. — 2. Fideikommiss inom frih. ätten Sack, beläget nära Mälaren inom Fogdö skn, Södermanl. l. Stort arkiv med värdefulla handskriftsamlingar.

Bergshantering, den näring, som sysslar med uppsökande, utvinnande och förädlande av mineraliska, spec. metalliska produkter. B. innefattar gruvdrift, hyttväsen och i viss mån metallernas manufakturering. — B. är den äldsta industri, som förekommit i världen. Redan på den tid, metallerna ännu voro okända, förekom regelbunden gruvdrift efter flinta, som användes till dåtida redskap. Metallerna användes förmodligen till att börja med i det gedigna tillstånd, vari de stundom förekomma i naturen (meteorjärn, gedigen kopparspar). Om järnet eller kopparn har varit den äldsta metallen i människans tjänst, är ännu en tvistefråga, men sannolikt har härmed förhållit sig olika i världens olika kulturcentra. Såväl järnets som kopparns användning kan emellertid hos de österländska folken spåras ända till 2000 år f. Kr. I forntiden stod den europeiska B. tidtals på en hög ståndpunkt, bedriven av fenicier, kartager, romare och greker. Bergverk från denna tid äro kända i Spanien, Italien, Grekland, Cornwall och nuvarande

Tyskland. I och med romerska rikets förfall försvann också B:s blomstring på grund av det kulturella förfallet. Först vid 900-t:s slut började särskilt i Tyskland en B., som på 1100- och 1200-t. kraftigt utvecklades. Bergverk sådana som de då grundade Altenberg, Rammelsberg, Freiberg och Mansfeld, ha in i våra dagar bibehållit sin betydelse. Från medeltiden härstammar också kännedomen om de belgiska och engelska stenkolsfyndigheterna. Om också ej egentligt bergsbruk hos oss har samma höga ålder som i Central-Europa, visa dock talrika arkeologiska fynd, att järnframställning ur sjö- och myrmalmer varit känd redan i svensk förhistorisk tid. Denna äldsta järntillverkning var en husindustri och förekom bl. a. i Järnbäraland (v. och mellersta Dalarna). Redan vid 1100-t:s slut uppstår en svensk B., förenad med export av osmundjärn och silver, troligen föranledd av invandrande tyska bergsmän. B. i egentlig och modern mening uppkom först vid 1200-t:s slut under Magnus Ladulås' regering, även då genom tysk påverkan. Det äldsta större bergverket i Sverige är Kopparberget, som anlades omkr. 1284 och vars organisation blev mönstret för de ungefär samtidigt grundade järnbergsverken i Västmanland, Dalarna och Närke. I enlighet med tyska förhållanden uppkom ett svenskt bergsregal, som inrymde konungamakten stora befogenheter och med vilket följde brytningsfrihet. I talrika privilegier (det äldsta bevarade från 1340) organiserade konungen bergverken som administrativt särskilda samhällen med egna domstolar och egen lagstiftning (härav bergslag, se

d. o.), i likhet med städerna styrda av rådmän med bergmästare i spetsen. I regeln voro hytt- och gruvdriften kombinerade redan vid 1300-t:s mitt. Vanligen ägdes en gruva av olika delägare, dels privatkapitalister, dels mästern (bergsmän), vilka arbetade var för sig och under sig hade smeder, kolare och berghuggare. (Jfr S. Tunberg, Stora Kopparbergets Historia, I. 1922). Ett flertal av våra ännu bearbetade gruvor ha upptagits under medeltiden. Sådana äro Väster och Öster Silvberg, Norberg, Bispsberg, Nordmark, Nora bergslags gruvor, Sala, Riddarhyttan m. fl. De stora händelserna vid nyare tidens början ingrepa även i B:s utveckling. Upptäckten av det guld- och silverrika Amerika åstadkom en fullständig katastrof beträffande de europeiska bergverk, som baserades på dessa metaller. I stället märkas väsentliga framsteg inom *teknikens* område, speciellt vad rör bergets uppföring och vattenundanhållningen i gruvorna. Skjutning med krut började på 1600-t. allt mera att avlösa den förut använda tillmakningen, varmed menas bergets söndersprängning under inverkan av i gruvan uppgjorda eldar. I och med stenkolens på 1700-t. påbörjade tillgodogörande i stor skala och den därmed förenade utvecklingen av ångtekniken hjälptes också det övriga bergsbruket över de svårigheter, som äro förenade med brytning å större djup. Beträffande hyttväsendet skönjes utvecklingen bäst i fråga om sättet för järnets framställning. Ugnar med naturligt drag hade redan under forntiden fått vika för de låga blästerugnar, som under namn av osmundugnar be-

gagnades ända in på 1700-t. för direkt framställning av smidbart järn. Jämsides härmed bedrevs från början av nyare tiden tackjärnsframställning i masugnar, vartill kom tackjärnets färskning i härdar. Med 17- och 1800-t:s ökade behov av järn inträdde järnhanterings stora uppsving, kännetecknat av de ännu brukliga metoderna puddling, martin-smältning och bessemerbläsning. På allra senaste tid ha elektriska metoder börjat vinna insteg, men hittills ha de dock blott kunnat ifrågakomma, då det gällt att framställa kvalitetsprodukter och samtidigt att spara på ett dyrt bränsle. Särskilt betecknande för B:s utveckling på senare år har varit dels B:s industrialisering och koncentration till större företag i och med den elektriska

Världens produktion av stenkol, tackjárn och koppar.

Årsmedeltal i 1,000-tal ton (å 1,000 kg.).

År	Stenkol	Tackjárn	Koppar
1869—1873	240,000	12,364	90
1874—1878	266,000	14,125	103
1879—1883	350,000	19,225	142
1884—1888	441,000	21,594	216
1889—1893	496,000	26,420	267
1894—1898	592,000	31,335	383
1899—1903	792,000	43,006	531
1904—1908	981,000	53,817	700
1910—1913	1,235,000	66,190	901
1914—1918	1,274,000	78,029	1,250
1919	1,158,000		964
1920	1,300,000	61,000	984

Sveriges produktion av stenkol, järnmalm och tackjárn.

Årsmedeltal i 1,000-tal ton (å 1,000 kg.).

År	Stenkol	Järnmalm	Tackjárn
1871—1875	50	785	333
1876—1880	93	743	363
1881—1885	151	874	429
1886—1890	177	930	447
1891—1895	203	1,517	471
1896—1900	236	2,294	518
1901—1905	308	3,563	528
1906—1910	291	4,626	567
1911—1915	363	6,760	693
1919	429	4,981	494
1920	440	4,519	471
1921		6,464	313

energiöverföringens inverkan på lokala kraftförhållanden, dels ock de ökade möjligheter, som nu föreligga i tillgodogörandet av fattigare och sämre råmaterial.

Bergshanteringens vänner, förening, bildad 1864 med ändamål att genom föredrag och diskussioner samt genom utgivande av tidskriften *Blad för Bergshanteringens vänner* liva och underhålla intresset för bergshanteringen. Den håller årligt möte i Örebro vid Hindersmässan i slutet av januari.

Bergshauptman, se Bergsöverstyrelse.

Bergshögskolan, se Bergsundervisning.

Bergsingenjör, se Bergsundervisning.

Bergsjö. 1. Socken i Gävleb. l., pastorat i Uppsala stift. 4,390 inv. — 2. Handelsort i B. l., ändpunkt för N. Hälsinglands järnväg. Träindustri. C:a 600 inv.

Bergsjö och Forsa, tingslag i Gävleb. l., omfattande socknarna Harmånger, Jättendal, Gnarp, Bergsjö, Hassela, Hälsingtuna, Idenor, Forsa, Hög, Rogsta och Ilsbo.

Bergskollegium, se Bergsöverstyrelse.

Berg-skrabba, se Globularia.

Bergskädda, *Pleuronectes kitt*, en 30—47 cm. lång flundra. Anltagg saknas. Blindsidan är vit, under det ögonsidans färg växlar; ofta stöter den dock i rödbrunt och har en mörkare marmorering. B. finnes från Biscaya-bukten till Vita havet och är i Bohuslän tämligen vanlig. B. har gott kött och säljes ofta under namnet *röd tunga*.

Bergslag, distrikt, som hade privilegium på bergshantering uppkomna vid 1200-t:s slut (se

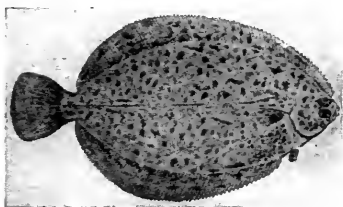

Bergskädda.

Bergshantering). De voro länge administrativa och judiciella enheter underkastade egen bergsrätt och egna domstolar (se *Gruvlagstiftning*) med en fogde som konungens representant. 1649 bestämdes, att bergsdomstolarna endast skulle vara specialdomstolar i mål rörande bergshantering (jfr *Bergsöverstyrelse*). Förutom Sala silverbergslag och Falu kopparbergslag var Sverige tidigare indelat i 17 järnbergslager, inom vilka tackjärnsblåsning skulle ske. Stångjärnssmide fick däremot förläggas utom B:s gränser. Bergshanteringen bedrevs inom B. av bergsmännen, jordägare, som mot skattefrihet förbundit sig att i viss utsträckning bryta malm och blåsa tackjärn. Sedan 1859 är bergshanteringen fri och den med bergsjordarna förbundna arbetsskyldigheten i hytta upphävd. Med "Bergslagen" förstås i dagligt tal de malmförande trakterna av Västmanland, Värmland och Dalarna och med *Dalabergslagen* s. och s.ö. Dalarna och n. Västmanland.

Bergslagernas järnvägar (B. J.), Sveriges största enskilda järnvägsföretag, förbinda Falun, Ludvika, Filipstad, Kil, Ämål och Trollhättan med Göteborg. Dubbelspår ligga på sträckorna Göteborg—Olskroken och Borlänge—Domnarvet. B., som ägas av Bergslagernas järnvägs-a.b., öpp-

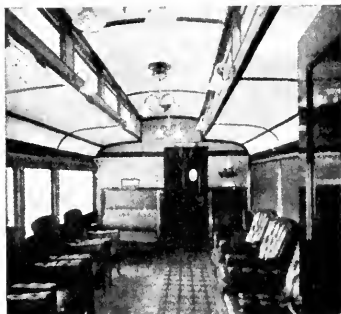

2:a kl. salongsvagn på Bergslagsbanan.

nades 1875—79 och har 486 km:s längd. Normal spårvidd.

Bergslags kontrakt i Linköpings stift omfattar pastoraten Risinge, Vånga, Hällestad, Skedevi, Regna, Tjällmo, Godegård.

Bergsliden [-lin]. 1. **Knut B.**, f. 1827, d. 1908, norsk målare. Målade genrebilder i Tidemands stil ur det norska folklivet och historiemålningar med ämnen ur Norges hävder, sedermera porträtt. Utövade som lärare för yngre norska målare under senare 1800-t. vidsträckt inflytande på den norska konsten. — 2. **Brynulf B.**, f. 1830, d. 1898, norsk bildhuggare, som utfört Karl XIV Johans ryttarstaty i Kristiania m. fl. statyer samt modellerat många porträttbyster.

Bergsman, innehavare av bergsmanshemman. Jfr **Bergslag**.

Bergsmekanik, läran om de mekaniska anordningar, som komma till användning speciellt inom bergshanteringen. B. delas i **gruvmekanik**, **hyttmekanik** och **allmän bergsmekanik**.

Bergson [bärksä'ŋ], **Henri**, f. 1859, fransk filosof, professor vid Collège de France 1900—21. I fråga om relationen mellan

andlig och materiell verklighet hävdar B. ett genomgående motsatsförhållande. De materiella företeelserna existera i *rummet* och kunna därför behandlas såsom kvantitativa storheter, vilka man kan räkna och mäta. De andliga företeelserna eller själs-tillstånden äro endast givna i *tiden* såsom ett oavbrutet flöde (*durée*) av ständigt växlande upplevelser av färger, toner m. m., vilka skilja sig från varandra endast genom olikhet i kvalitet, men ej i kvantitet uti detta ords egentliga mening. På grund av denna sjäslivets absoluta egenart är det också enligt B. fruktlöst att söka förklara det ur materiella processer, såsom han i verket *Matière et Mémoire* (1896; *Materia och Minne*) ingående klargör. — Själslivet uppträder i tillvaron under två olika grundformer: *instinkt* och *intelligens* eller förstånd. I båda formerna söker det av materien dana ett redskap för det andliga livet, ehuru på olika vägar: instinkten *omedelbart*, genom att skapa och utveckla själva de kroppsorgan, av vilka den levande varelsen betjänar sig, intelligensen *medelbart*, i det den av den döda materien producerar de i förhållande till organismen yttre verktyg, genom vilka vårt släkte



Henri Bergson.

tager naturens krafter i den andliga utvecklingens tjänst. I förhållande till den enbart av mekaniska krafter beroende döda materien framstår livets upprådande i tillvaron som ett verkligt språng, av B. kallat *L'élan vital*, vilket kräver den andliga principens ingripande i tillvaron. Dessa spörsmål avhandlar B. i *L'évolution créatrice* (1907; Den skapande utvecklingen).

Bergspapegoja, se *Trichoglossidae*.

Bergspredikan, se *Jesus Kristus*.

Bergspring, se *Asplenium*.

Bergsrega'l, se *Bergshantering* sp. 1338.

Bergssjuka, ett egendomligt sjukdomstillstånd, som inställer sig vid bergsbestigning eller kortare vistelse å orter, belägna å avsevärdare höjd (minst 3,000—4,000 m.) över havet. Bland symtomerna märkas påskyndad hjärtverksamhet, andnöd, muskelsvaghet ävensom illamående, stundom kräkningar. I huvudsak torde B. förorsakas av den med luftförtunningen följande sänkning av syrgastrycket i atmosfären, varigenom organismens förseende med syre försvåras. — Ett annat egendomligt symptom, som inträder under vistelse å högt belägna orter, är en ökning av röda blodkropparnas antal.

Bergsskola, se *Bergsundervisning*.

Bergs slussar, 15 slussar i följd på Östgötalinjen av Göta kanal, vilka förmedla övergången från Roxen till Boren.

Bergstedt. 1. *Karl Fredrik B.*, f. 1817, d. 1903, publicist, politiker, redaktör för *Aftonbladet* 1852—55, där han arbetade för individuell frihet och

sunda reformer, såsom skolväsendets omläggning, gift kvinnas äganderätt, religionsfrihet m. m. Sedan han lämnat *Aftonbladet*, levde han en tid som bruks- och godsägare men inträdde 1867 ånyo i det politiska livet, då han invaldes i F. K. Han upptog också sin publicistiska verksamhet dels i *Stockholms-Posten*, dels i den av honom utgivna tidskriften *Samtiden* (1871—74), där han fortsatte att framlägga sin "realistiska" åskådning och med en personligt färgad kritik behandlade tidens frågor. — 2. *Herald Alfred B.*, f. 1877, dansk författare. B. slog igenom 1916 med den berättande dikten *Hans og Else* och vann 1918 stor framgång med romanen *Alexandersen*.

Bergstena, socken i Älvsb. l., jämte Lena och Fullestad pastorat i Skara stift. 420 inv.

Bergstrand. 1. *Carl Erik B.*, f. 1830, d. 1914, agrilikulturkemist och geolog, lärare vid *Ulltuna lantbruksinstitut* och föreståndare för därvarande agrilikulturkemiska försöksanstalt, senare *Lantbruksakademiens* agrilikulturkemist. Författade ett stort antal såväl rent vetenskapliga avhandlingar som populära lantbrukskrifter. — 2. *Carl Östen Emanuel B.*, f. 1873, son till B. 1, astronom, prof. i *Uppsala* 1911, har bl. a. behandlat astrofysikaliska problem och bidragit till populariseringen av moderna kosmologiska spörsmål.

Bergström. 1. *Per Axel B.*, f. 1823, d. 1893, ämbetsman, politiker, statsråd, chef för *civildepartementet* 1870—75, för *justitiedepartementet* febr.—sept. 1888, landshövding i *Örebro l.* 1876—93. Led. av A. K. 1867—78, av F. K. 1881—93. B. var en av det byråkratiska regerings-



T. v. P. A. Bergström. — T. h. David Bergström.

systemets kraftigaste försvarare, bidrog mycket till järnvägsväsendets utveckling, drev energiskt på värnpliktskompromissen 1885 och verkade för en gemensam skandinavisk handelslagstiftning. Han var en stridbar motståndare till lantmannapartiet. — 2. Erik Gustaf Adolf B., f. 1837, d. 1904, komisk skådespelare, ledare av Mindre teatern och Södra teatern i Stockholm, 1899 engagerad vid Dramatiska teatern. Apparitionen och rösten voro hans främsta komiska verkningemedel. — 3. David Kristian B., f. 1858, politiker, tog livligt del i Verdandis bildande och var redaktör för dess skriftserie 1888—93. Verksam i rösträttsagitationen 1898. Medarbetare i Dagens Nyheter, Aftonbladet m. fl. tidningar. Konsultativt statsråd i första Staaftiska ministären 1905—06, generalkonsul i Helsingfors 1907—11, statsråd och chef för lantförsvarsdepartementet 1911—14. General-

konsul i Montreal 1916, t. f. envoyé i Peking och Tokio 1918, ord. 1920—22. Jämte Staaft var B. under sin politiska bana en av den svenska liberalismens mest stridbara män. — 4. Karl Johan B., f. 1858, son till B. 1, landshövding i Norrb. l. 1900, i Örebro l. 1911. — 5. Alfred Mauritz B., f. 1869, målare, professor vid Konsthögskolan. Hans produktion omfattar huvudsakligen lyriska stämningsskildringar. — 6. Sigge Olof B., f. 1880, målare och grafiker, intendent i Sveriges allm. konstförening. Har särskilt utfört träsnitt.

Bergsund, mekanisk verkstad på Södermalm i Stockholm, tillverkar järnångfartyg, järnbrokonstruktioner, motorer m. m. Verkstadens första privilegiebrev utfärdades 1769. Äges av Bergsunds Mekaniska Verkstads a. b., grundat 1870, aktiekap. 3,780,000 kr.; e:a 600 arbetare.

Bergsundervisning. Den högre B. handhaves i Sverige av Bergshögskolan, under tiden 1819—69 förlagd till Falun, sedan 1869 införlivad med Tekniska högskolan i Stockholm under namn av "Fackskolan för bergsvetenskap". Kursen är fyraårig; eleverna skola i tredje årskursen skiljas i underavdelningar för gruvvetenskap, metallurgi och hyttkonst samt bergsmekanik. Från Bergs-

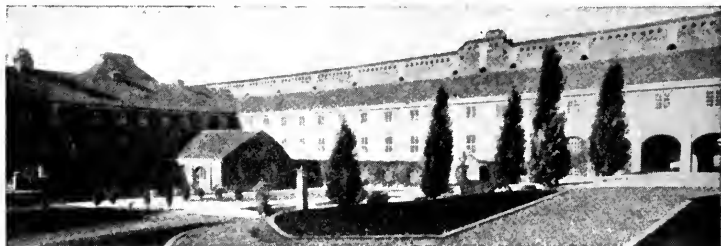

Bergshögskolan, Stockholm.

högskolan utexaminerad elev är berättigad till titeln bergsingenjör. Den lägre undervisningen sker i bergsskolorna i Falun och Filipstad, med vilka äro förenade: i Falun dels en hyttyrkesskola, dels en bruksmekanisk yrkesskola, i Filipstad en gruvyrkesskola. Falu bergsskola öppnades 1871, Filipstads 1830. — Bergsexamen var den examen, som genom kungl. förordning 1750 fordrades för inträde i bergsstaten; den innefattade dels naturvetenskapliga ämnen och matematik, dels hovrättsexamen. Sedan bergstingsrätterna indragits, bortföll hovrättsexamen från bergsexamen. Efter densamma genomgicks en tvåårig kurs vid Falu bergsskola, och en särskild examen (förenad med provtjänstgöring) togs i bergskollegium. För inträde i bergsstaten fordras numera endast avgångsbetyg från Bergshögskolan.

Bergsvetenskap är en sammanfattning av det för bergshandlingens tekniska skötsel erforderliga vetandet. Se **Bergsundervisning**.

Bergsviken, sågverk i Norrbottens l. Tillhör a.-b. Ytterstfors-Munksund, Stockholm.

Bergsvikt, en fordom bruklig vikt för vägning av bergsprodukter utom tackjärn och råkoppar. B. delades i skeppund = 20 lispund, lispund = 20 skålpund, skålpund = 32 lod. 1 skålpund motsvarade 0,3757 kg.

Bergsvärdie, se **Bergsöverstyrelse**.

Bergsyra, se **Rumex**.

Bergsöe [bärgsö], Vilhelm, f. 1835, d. 1911, dansk författare och naturforskare, överansträngde under entomologiska studier sina ögon vid mikroskopet, blev

för en tid blind och sökte bot för denna sjukdom i Italien. Här tog han motiv till romaner, novellsamlingar och lyriska dikter (*Fra Piazza del Popolo*, 1866, *I Sabinerbjergene*, 1871, *Italienske noveller*, 1874 m. fl.), utmärkta av en yppig, romantisk fantasi, som gärna sysslar med sällsamma och skräckinjagande ting.

Bergsöverstyrelse. Svenska statens kontrollerande och förvaltande verksamhet inom bergshandlingen utövades i äldsta tider av kammarkollegium, under Gustav II Adolfs tid av ett särskilt bergsamte, underordnat kammarkollegium. Under Kristinas förmyndarregering erhöll bergsamtet en mera fristående ställning, benämndes generalbergsamte och sammansattes av en generalguvernör och fyra assessorer. Till bergsamtet hörde följande "betjäning": bergskamrer, riksgardien (värdien), bergsskrivare, generalkonstmästare och markscheider. 1649 ändrades generalbergsamtes namn till bergskollegium med samma ställning som övriga kollegier. Det sammansattes av en guvernör (senare president), som skulle vara en av rikets råd, samt sex assessorer. 1713 ändrades bergskollegiets sammansättning till 1 president, 1 vice president jämte bergsråd och assessorer, vilkas antal undergått diverse ändringar. Bergskollegiets domsrätt övergick 1828 till de allmänna domstolarna. 1858 uppgick bergskollegium i kommerskollegium, vari ärenden rörande bergshandlingen numera handläggas av bergsbyrån, vars chef är kommerseråd. — Av ålder har utom den centrala överstyrelsen funnits av staten tillsatta lokala bergs-

tjänstemän. Sålunda funnos redan på 1300-t. bergmästare anställda i landet, vilkas åliggande från början var att vara ordförande i bergstingsrätterna. På 1600-t. indelades bergslagerna i vissa distrikt under var sin bergmästare, som vid sidan om sin juridiska verksamhet också blev teknisk rådgivare och var skyldig att till bergskollegium avge årliga berättelser (de s. k. bergmästarrelationerna). Bergmästardistriktet voro indelade i fögderier, underställda bergsfogdarna, vilka utom att vara biträden åt bergmästarna hade åtskilliga juridiska göromål, som 1855 efter bergsfogdebefattningarnas indragande överflyttades till kronofogdarna. Bergmästarens närmaste man i vissa distrikt var en "geschwornen", vars syssla numera innehas av statens gruvingenjörer. Dessutom funnos förr en del underordnade statens tjänstemän vid bergverken, såsom markscheider (gruvmätare), konstmästare, bergsvärdie (proberare), järnvräkare, vågmätare, vägare, gruvfogdar m. fl. — Antalet bergmästardistrikt, som vid 1700-t:s mitt var 12, är numera 6, nämligen norra, Gävle—Dala, östra, mellersta, västra och södra distrikt. Förutom bergmästardistriktet funnos självständiga bergslagsstyrelser i Falun (till 1862) och Sala (till 1888) under var sin bergshauptman.

Bergtagen, se **Bergtroll**.

Bergtjära, en tjockflytande asfalt.

Bergtorsk, se **Torsk**.

Bergtroll, naturväsen, varom folktron och sägnen haft mycket att berätta. I likhet med jättar och dvärgar voro de ofta fientliga

mot människorna, men berättelser om deras hjälpsamhet finnas också. — Sägner om "bergtagna" äro vanliga. Män och kvinnor bli i skogen förvillade och föras in i berget, där de sedan få stanna i flera år såsom bergtrollens fångar.

Bergtvål, se **Valklera**.

Bergum, socken i Älvsb. l., jämte Angered pastorat i Göteborgs stift. 920 inv.

Bergunda, socken i Kronob. l., jämte Öja pastorat i Växjö stift. 1,000 inv.

Berguv l. hornuv l. uv, *Bu'bo bu'bo*, typ för ett släkte ugglor med utbredning över större delen av jorden. B. är en europeisk art, som i Sverige är spridd över nästan hela landet, där den framför allt håller till i bergiga skogstrakter. Stannfågel. Den är ett ståtligt djur i sin spräckliga fjäderdräkt i övervägande rostgult, mörkbrunt och svart, lätt igenkännligt på sin an-



Berguv.

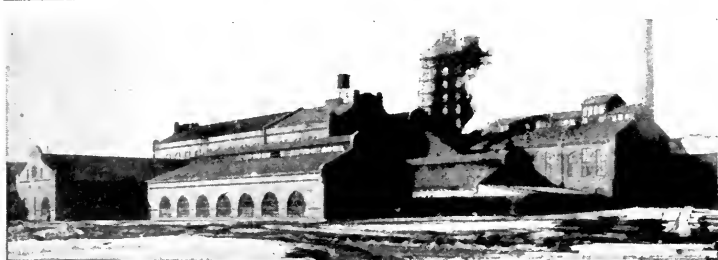

Sulfittfabriken i Vansäter, Bergvik.

senliga storlek (längd intill 73 cm.), sina örontofsar, sin över ögonen ofullständiga ögonfjäderkrets och sina stora ögon med den starkt gulröda iris. På grund av den skada, B. förorsakar på jaktbart vilt, räknas den enligt svensk jaktlag till skadliga djur, vilka få dödas i gård l. trädgård, även om jakträtten där ej disponeras av innehavaren. För levande uv l. uvlbulvan får skytte bedrivs endast för dödande av duv- och sparvhök samt kråka. B. gör emellertid även nytta genom att vid sina nattliga jakter hålla efter råttor, sorkar, kråkor m. m. De 2—4 vita äggen läggs på marken på någon klippavsats.

Bergvar, *Zeugo'pterus punctatus*, en c:a 22 cm. lång flundra, igenkännlig på att ryggen, som framtill börjar framom övre ögat, baktill går över på blindsidan; här vidtager analfenan, som framåt förenar sig med bukfenorna. Vänstra sidan är ögonsida. Denna är brun med mörka

fläckar; blandsidan är vit. B. lever på bergig och stenig botten bl. a. vid Sveriges v. kust.

Bergverkstionde, en före 1877 staten tillkommande andel av metall- och mineralproduktionen i Sverige.

Bergvik, sulfit- och sulfitspritfabrik i Söderala skn, Gävleb. l. Tillhör Bergvik och Alanya a. b., Söderhamn, grundat 1888, som dessutom äger sågverk vid Ala och sulfatfabrik vid Sandarne.

Bergviken, insjö i södra Hälsingland, tillhörande Ljusnans vattensystem.

Beriberi, singal., stor svaghet; en till avitaminoserna (se d. o.) hörande sjukdom, förorsakad av långvarigt förtärande av enahanda föda, särskilt polerat ris. Mot densamma verksamma vitaminer (se d. o.) förekomma särskilt i riskornens skal.

Berings hav, Stilla havets nordligaste del, som n. om Aleuterna skiljer Asien från Nordamerika. Det är förbundet med Norra Ishavet genom det 80 km. breda Berings sund. Namnet härleder sig från den danske upptäcktsresanden Vitus Bering, f. 1680, d. 1741, som efter att ha tjänstgjort i ryska flottan under Peter den stores krig med Sverige ägnade sig åt utforskande av Sibiriens kuster och

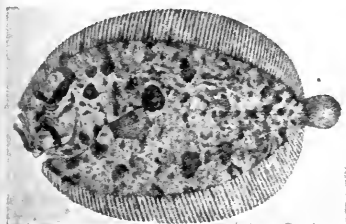

Bergvar.

Alaska. — I senare tid har frågan om den mycket givande säljakten i B. framkallat en skarp konflikt mellan Förenta staterna och Storbritannien, tills vidare bilagd genom en mellan Förenta staterna, Storbritannien och Japan 1911 för 15 år ingången överenskommelse om förbud för säljakt n. om 30:e breddgraden.

Berkeley [bø'kli], stad i Kalifornien, För. Stat., nära San Franciscoviken. Universitet (grundat i Oakland 1868, flyttat till B. 1873). 55,000 inv.

Berkeley [bø'kli], George, f. 1684, d. 1753, irländsk filosof, biskop i Cloyne. Se Idealism.

Berkshire [bø'ksjə], grevskap



Järnhand, som tillhört v. Berlichingen. i s. England, känt för får- och svinavel (Berkshiresvin). Norra B. är ett av Englands fruktbaraste områden. 290,000 inv. Huvudstad Reading.

v. **Berlichingen**, Götz, f. 1480, d. 1562, tysk krigare, förlorade sin högra hand och ersatte den med en av järn, som var försedd med en invecklad fjädermekanism, ett för sin tid märkligt arbete, ännu tillgängligt för beskådande på slottet Jagsthausen. B. "med järnhanden", som han därför kallas, deltog i tyska bondekriget 1525 och kämpade mot turkarna på 1540-t. Han är hjälten i ett av Goethe skrivet skådespel, som bär hans namn.

Berlin, Preussens och Tyska rikets huvudstad, på lågslätten i Brandenburg vid Spree på 52° 30' n. br. och 13° 24' ö. l.



Brandenburger Tor, uppförd 1789—93.

Staden har uppstått genom sammanslagning av två medeltida städer, Kölln och Berlin. Vid B. lade 1442 kurfursten Fredrik II grunden till ett slott, som 1499 blev Hohenzollern-furstarnas permanenta residens. Efter svåra lidanden under 30-åriga kriget började B. under den "store kurfursten" gå sin blomstring till mötes. Fredrik I arbetade ivrigt på att göra B. till en värdig residensstad genom att ombygga slottet och uppföra tyghuset. Efter Napoleonkrigen började ett nytt uppsving för B., som förskönades genom Schinkels monumentalbyggnader. 1871 upphöjd till Tyska rikets huvudstad, tillväxte B. oerhört snabbt och pryddes med flera pompösa monument och praktbyggnader, ofta av ringa konstnärligt värde. De ståtligaste byggnaderna ligga vid *Lustgarten*, invid slottet; så t. ex.



Slottet, ombyggt omkr. 1700 av A. Schlüter.



de av Schinkel byggda Altes och Neues Museum samt domkyrkan och Nationalgalerie, bakom vilket Pergamon- och Kaiser Friedrich-Museum äro belägna. Samtliga dessa enastående rika museer ligga på en ö i Spree, kallad Museen-Insel. Den förnämsta gatan, Unter den Linden, går

från Pariserplatz vid Brandenburger Tor fram till slottet. Här ligga bl. a. flera ambassader, statsbiblioteket, universitetet, Vilhelm I:s palats, operan, tyghuset och många restauranger. V. om Brandenburger Tor öppnar sig B:s största park, Tiergarten, i vars n. del riksdagshuset är be-

Alaska. — I senare tid har frågan om den mycket givande säljakten i B. framkallat en skarp konflikt mellan Förenta staterna och Storbritannien, tills vidare bilagd genom en mellan Förenta staterna, Storbritannien och Japan 1911 för 15 år ingången överenskommelse om förbud för säljakt n. om 30:e breddgraden.

Berkeley [bø'kli], stad i Kalifornien, För. Stat., nära San Franciscoviken. Universitet (grundat i Oakland 1868, flyttat till B. 1873). 55,000 inv.

Berkeley [bø'kli], George, f. 1684, d. 1753, irländsk filosof, biskop i Cloyne. Se *Idealism*.

Berkshire [bø'ksjə], grevskap



Järnhand, som tillhört v. **Berlichingen**. i s. England, känt för får- och svinavel (*Berkshiresvin*). Norra B. är ett av Englands fruktbaraste områden. 290,000 inv. Huvudstad Reading.

v. **Berlichingen**, Götz, f. 1480, d. 1562, tysk krigare, förlorade sin högra hand och ersatte den med en av järn, som var försedd med en invecklad fjädermekanism, ett för sin tid märkligt arbete, ännu tillgängligt för beskådande på slottet Jagsthausen. B. "med järnhanden", som han därför kallas, deltog i tyska bondekriget 1525 och kämpade mot turkarna på 1540-t. Han är hjälten i ett av Goethe skrivet skådespel, som bär hans namn.

Berlin, Preussens och Tyska rikets huvudstad, på lågslätten i Brandenburg vid Spree på 52° 30' n. br. och 13° 24' ö. l.



Brandenburger Tor, uppförd 1789—93.

Staden har uppstått genom sammanslagning av två medeltida städer, Kölln och Berlin. Vid B. lade 1442 kurfursten Fredrik II grunden till ett slott, som 1499 blev Hohenzollern-furstarnas permanenta residens. Efter svåra lidanden under 30-åriga kriget började B. under den "store kurfursten" gå sin blomstring till mötes. Fredrik I arbetade ivrigt på att göra B. till en värdig residensstad genom att ombygga slottet och uppföra tyghuset. Efter Napoleonkrigen började ett nytt uppsving för B., som förskönades genom Schinkels monumentalbyggnader. 1871 upphöjd till Tyska rikets huvudstad, tillväxte B. oerhört snabbt och pryddes med flera pompösa monument och praktbyggnader, ofta av ringa konstnärligt värde. De ståtligaste byggnaderna ligga vid *Lustgarten*, invid slottet; så t. ex.



Slottet, ombyggt omkr. 1700 av A. Schlüter.



de av Schinkel byggda Altes och Neues Museum samt domkyrkan och Nationalgalerie, bakom vilket Pergamon- och Kaiser Friedrich-Museum äro belägna. Samtliga dessa enastående rika museer ligga på en ö i Spree, kallad Museen-Insel. Den förnämsta gatan, Unter den Linden, går

från Pariserplatz vid Brandenburger Tor fram till slottet. Här ligga bl. a. flera ambassader, statsbiblioteket, universitetet, Vilhelm I:s palats, operan, tyghuset och många restauranger. V. om Brandenburger Tor öppnar sig B:s största park, Tiergarten, i vars n. del riksdagshuset är be-

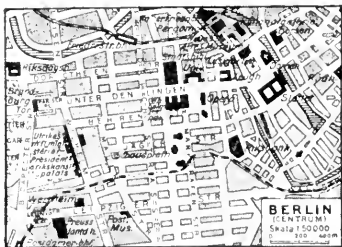

läget. V. därom ligger Königplatz med en väldig kolonn, Sieges-säule. Härifrån utgår mot s. Siegesallé, som är kantad med marmorstatyer av Brandenburgs regenter. S.v. om Tiergarten ligger den zoologiska trädgården. Andra betydande gator äro Friedrichsstrasse och Leipzigerstrasse med sina affärspalats och Wilhelmsstrasse med sina ministerier och rikspresidentens palats. Med B. äro sammanbyggda Charlottenburg, Neu-Kölln och andra stora förstäder, av vilka en del äro vackra villastäder, andra uppfyllda av fabriker och arbetarkvarter. — B., vars utveckling till nuvarande betydelse är förorsakad av politiska förhållanden i förening med gynnsamt läge som genomgångsort för järnvägstrafiken på kontinenten, är numera till storleken icke blott Europas andra inlandshamn utan även dess största industristad på kontinenten; före världs-

kriget var B. även en av världsdelen största penningmarknader. Staden är Tysklands förnämsta centrum för vetenskap och konst och äger dess största universitet. Stadens tillväxt belyses av följande storlekssiffror: år 1786 — 150,000 inv., 1816 — 195,000, 1840 — 325,000, 1867 — 705,000, 1900 — 1,890,000, nu c:a 1,900,000. 1920 sammanslogs B. med en rad förorter till en kommun ("Gross-Berlin") med 3,800,000 inv.

Berli'n, Nils Johan, f. 1812, d. 1891, kemist och ämbetsman, lärjunge till Berzelius, professor i Lund 1845, generaldirektör och chef för sundhetskolegium 1864—83. B. författade många utmärkta läroböcker avsedda för folkundervisningen.

Berliner-blått, -brunt, -grönt, -rött, se Färgämnen.

Berliner Lokal-Anzeiger, en i Berlin sedan 1883 utgiven daglig tidning med vidsträckt spridning.

Berliner Tageblatt, en av Tysklands mest lästa dagliga tidningar, grundlagd 1872, numera av demokratisk partifärg.

Berlinfreden, se Berlin-kongressen.

Berlingska boktryckeri- och stilgjuteriaktiebolaget, ett 1888 bildat bolag, som övertog det 1742



Berlin. Universitetet, upprättat 1810.



Domkyrkan i Berlin.

av hovkamreraren K. G. Berling grundade akademiska boktryckeriet i Lund.

Berlingske politiske og Avertissements Tidende, en av Danmarks största tidningar, konservativ. Daglig. Grundad 1721 som *Extraordinaire Relationer*. Övertogs 1749 under namnet *Kjöbenhavnske Danske Post-Tidender* av E. H. Berling. Nuv. namn 1833.

Berlinkongressen, 13 juni—13 juli 1878, bestod av representanter för Tyskland, England, Frankrike, Italien, österrike-Ungern, Ryssland och Turkiet, vilka sammanträdde i Berlin under Bismarcks presidium för att revidera den i San Stefano s. å. slutna freden mellan Ryssland och Turkiet. Dennas för det turkiska riket mycket hårda bestämmelser hade



Berlin. Potsdamer Platz.

väckt särskilt Englands och Österrike-Ungerns farhågor för en rysk övermakt på Balkanhalvön. Englands av lord Beaconsfield formulerade skarpa invändningar hade framkallat faror för ett nytt krig, då Bismarck uppträdde som den "ärbare mäklaren" och förmådde de motsatta parterna till en fredlig diskussion av tvistämnena. Resultatet av den lysande kongressen, i vilken en mängd av 1800-t:s mest berömda statsmän deltog, blev den s. k. Berlinfreden, som bl. a. stadgade: att Rumänien, Serbien och Montenegro skulle vara fullt oberoende; att Bulgarien skulle vara självständigt men skyldigt att erlægga tribut till Turkiet, förenas med den under turkisk överhöghet kvarstående provinsen öst-Rumelien men avstå från en stor del av de områden det fått i San Stefanofreden; att södra delen av Bessarabien återställdes till Ryssland och Dobrodja överlämnades till Rumänien; att Bosnien och Hercegovina ställdes under österrikisk-ungersk förvaltning; att Turkiet avträdde till Ryssland Kars, Ardahan och Batum och medgav England rätt att ockupera Cypern. Grekland uppmanades att söka en privat gränsreglering med Turkiet, vilken dock ej kom till stånd, förrän stormakterna på en ny kongress i Berlin 1880 togo saken om hand (jfr Grekland).

Berlioz [bärliä's] Hector, f. 1803, d. 1869, fransk kompositör, en av den musikaliska romantikens föregångsmän och programmusikens främste pionjär. Genom en rad ofta framförda verk har han vunnit rykte för originell uppfinningsrikedom och virtuos instrumentationskonst, men kring hans namn har striden stått het. Mest bekanta av hans verk äro



Klippor av korallkalk, Bermuda.

Symphonie fantastique och *La Damnation de Faust*.

Berlitz' språkmetod, ett sätt att inlära ett främmande språk, varvid undervisningen från början sker av infödd lärare, som då endast medelst åskådningsmaterial kan göra sig förstådd. Härigenom vänjes elevens öra vid de främmande språkljuden, och metoden ersätter i någon mån en utlandsvistelse. — Enl. detta system upprättade tysk-amerikannen M. D. Berlitz 1878 i New York Berlitz school, nu världens största språkinstitut med c:a 400 filialer.

Berlo'ck (fr. *breloque*), en prydnad, som hänger vid en klockkedja.

Bermondsey [bø'mønsi], stadsdel av London på södra sidan om Themsen med omfattande läderindustri. 130,000 inv.

Be'rmond't-Ava'lov, f. 1884, rysk överste av kaukasisk härstamning. Kämpade 1918—19 i Väst-Ryssland och Kurland med en av honom uppsatt vit armé mot bolsjevikerna, tidvis under samverkan med de tysk-baltiska trupperna (se v. der Goltz) och hade därvid sammanstöt-

ningar även med de lettiska och litauiska arméerna. Blev i nov. 1919 driven över tyska gränsen och internerad.

Bermuda-öarna [bø'mjo'dø-], ögrupp om 360 öar (varav 20 bebodda) i Atlantiska oceanen omkr. 900 km. ö. om Nord-Carolina. B. bestå till större delen av korallkalk samt omgivas av jordens nordligaste recenta korallrev. Rik växtlighet. Odling av tropiska och subtropiska kulturväxter, potatis, lök, tomater, sydfrukter m. m., varav hela exporten går till Förenta Staterna. Säsom kurort är ögruppen mycket besökt på grund av sitt sunda klimat. — B. är brittisk besittning och har starkt befäst hamn, stödjepunkt för den västindiska flottan. 22,000 inv. Huvudort Hamilton med 2,600 inv.

Bern. 1. Kanton i Schweiz, omfattande $\frac{1}{6}$ av landets areal och nära $\frac{1}{6}$ av dess befolkning, sträcker sig från Bern-Alpernas höjdyrgg till Jurabergen. B., som genomflytes av floden Aar, är i sin s. del ett bergland (Bern er-



Bild från Bern med klocktornet i fonden.



Karl XIV Johan med familj på 1830-t. Målning av F. Westin.

Oberland); i n. delen förekomma även stora slätter bland Jurabergens utlöpare. De största sjöarna äro Brienz-, Thun- och Bielsjöarna. Huvudnäringar äro på höglandet boskapsskötsel, i dalarna frukt-, vin- och sädesodling. Dessutom drives textil-, järn- och glasindustri samt ertillverkning. Genom Lötschberg-tunneln har kantonen förbindelse med Simplonbanan. Huvudparten av invånarna äro protestanter och ha tyska till modersmål. 670,000 inv. — 2. Huvudstad i B. 1, säte för schweiziska förbunds församlingen. B. är beläget på en hög, smal halvö i Aar och har i sina äldre delar bevarat en medeltida prägel. Universitet. Säte för flera internationella byråer: världspostföreningens, telegrafförvaltningarnas m. fl. 100,000 inv.

Bernadotte [-då'tt], den släkt, vartill den nuvarande svenska

dynastien hör. Stamfader för den kungliga grenen är konung Karl XIV Johan. Släktens namn härleder sig från en gård i den sydfranska staden Pau, som hette Bernadotte och vars ägarinna Germaine B. 1615 gifte sig med en viss Jouandot de Pouey (de Poey). Deras son Pierre kallade sig de Pouey de B. Hans son Jean hade två söner, av vilka den ene, André, blev stamfader för en ännu kvarlevande borgerlig gren av släkten och den andre, Jean, blev farfar till Karl Johan. Dennes far, Henri B., f. 1711, d. 1780, och mor, Jeanne Saint Jean, f. 1728, d. 1809, hade utom Jean Baptiste (sedermera Karl XIV Johan) dottern Marie och sonen Jean, f. 1754, d. 1813, av vilka den sistnämnde 1810 blev baron. Jean B:s son Oscar, f. 1807, d. 1883, erhöll slottet och egendomen Louvie, som gick i arv till hans äldste son, Oscar Charles Jean,



Prinsparet Bernadotte.

f. 1842. — Namnet B. har såsom släktnamn upptagits av Oskar II:s son, prins Oscar Carl August B., greve af Wisborg, f. 1859, vid hans giftermål med Ebba Henrietta Munck af Fulkila, f. 1858, då han avstod från sin furstliga rang och arvsrätt till kronan. Prins B., som i sin ungdom ägnade sig åt sjöofficers yrke, har gjort sig känd som en varmt religiös personlighet av pietistisk läggning.

Bern-Alperna, en del av schweiziska alperna mellan Rhône och Aars övre floddalar inom kantonen Bern. Ö. om passet Gemmi tillhöra alperna urberget, v. om Gemmi kalkalperna. De högsta topparna Finsteraarhorn (4,275 m.), Jungfrau (4,167 m.), Schreckhorn, Mönch m. fl. utgöras huvudsakligen av kristalliniska skiffrar. I B., som för sin imponerande naturskönhet äro mycket besökta av turister, fin-

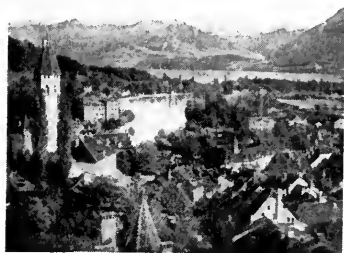

Thun och Bern-Alperna.

nas alpernas vidsträcktaste snö- och jökeldområden.

Bernard [bärna'r], Claude, f. 1813, d. 1878, framstående fransk fysiolog. Bland de viktigaste resultaten av hans forskning märkas upptäckten av glykogenet i levern och dess roll som organismens kolhydratreserv, av de kärlutvidgande och kärlförträngande nerverna, av pankreas-saftens betydelse för matsmältningen.

Bernardin de Saint-Pierre [bärnardä'ŋ dö säŋ-pjä'rr], Jacques Henri, f. 1737, d. 1814, fransk författare, Rousseaus lärjunge. Hans naturfilosofiska huvudverk är *Études de la nature*, där han vänder sig mot 1700-t:s materialistiska åskådning. Mest känt bland hans arbeten är den sentimentala barnromanen *Paul et Virginie* (1787, utgör fjärde delen av *Études*), som översatts och efterbildats på snart sagt alla språk.

Bernburg, stad i f. d. hertigdömet, nuv. fristaten Anhalt, vid floden Saale. Kemisk industri och järnindustri. 34,000 inv.

Berndes. 1. Per Bernhard B., f. 1750, d. 1826, militär och kemist, utarbetade en ny metod för framställning av alkali och glaubersalt. — 2. Anton Ulrik B., f. 1757, d. 1844, bror till B. 1, lantmätare, kopparstickare och miniatyrmålare, utförde talrika porträtt i mezzotintmanér.

Berner. 1. Hagbard Emanuel B., f. 1839, d. 1920, norsk politiker, chef för *Dagbladet* 1869—79, invaldes 1879 i stortinget, där han genast väckte uppmärksamhet genom en motion om unionsmärkets avlägsnande från norska flaggan. Borgmästare i Kristiania 1898—1912. — 2. Carl Christian B., f. 1841,

d. 1918, norsk politiker, invaldes i stortinget 1886, där han med ett kort avbrott hade säte till 1909, från 1898 som dess president. Genom den av B. formulerade s. k. Bernerska dagordningen störtades 1891 högerministären Stang, vars hållning till frågan om utrikesstyrelsens ordnande icke tillfredsställde den norska vänstern. B. inträdde i den därpå följande vänsterministären Steen, som 1893 störtades. Under unionskrisen 1905 spelade B. en mycket stor roll och var bl. a. ett av de norska ombuden på Karlstadskonferensen.

Berne'sk, se **Berni**.

Bernhard. 1. B. av **Mentone**, savojsk präst på 900-1. 1000-t., vilken skall ha grundat de i likhet med passen sedermera efter honom benämnda härbärgena Stora och Lilla S:t B. — 2. B. av **Clairvaux**, f. 1090, d. 1153, en av medeltidens mest berömda munkar. Medlem av en burgundisk riddarfamilj, inträdde B. omkr. 1113 i klostret Citeaux (Cistercium), där han snart gjorde sig vördad för ovanlig fromhet. Efter ett par år fick han jämte några andra i uppdrag att grunda ett dotterkloster i Clairvaux, vars abbot han blev. B. skapade här en klosterregim, som satt djupa spår i medeltidens religiösa liv. Själv en mystiker ådagalade han i sin verksamhet ss. andlig ledare en utomordentlig kraft. Genom hans nit grundades en mängd dotterkloster, där sträng tukt, enkelhet, arbetsamhet rådde. På sin samtid utövade han stort inflytande, och för hans ord böjde sig både höga och låga. Att det andra korståget blev av, var till icke ringa del en följd av B:s vältaliga och eldiga predikan. I teologiskt hänseende



Bernhard av Sachsen-Weimar. Samtida stick.

representerade B. en strängt konservativ åskådning och uppträdde därför mycket skarpt mot exempelvis Abelard. Han betraktades redan av sin samtid som helig, blev 1174 kanoniserad och upphöjdes av påven Pius VIII 1830 till "doctor ecclesiae" (se d. o.). Han efterlämnade en mängd predikningar och avhandlingar. — 3. B. av **Sachsen-Weimar**, f. 1604, d. 1639, hertig, krigare, en av Gustav II Adolfs vapenbröder i trettioåriga kriget. Inträdde i svensk tjänst efter slaget vid Breitenfeld 1631, förde under den närmaste tiden olika befäl under den svenske konungen och vann, sedan denne stupat, Lützenslaget. Han opererade sedan, under starka slitningar, i samverkan med Gustav Horn men led tillsammans med denne 1634 det svåra nederlaget vid Nördlingen, för vilket B. genom obetänksamhet bar skulden. 1635 gick han i fransk tjänst, vann



Stora S:t Bernhard.

några till stor del fruktlösa framgångar 1638 men dog plötsligt följande år.

Bernhard, S:t, två pass i Alpena, kallade Stora och Lilla S:t B. (se Bernhard 1). Det förra på gränsen mellan schweiziska kantonen Wallis och Italien, ö. om Mont Blanc, på Penninska Alpena, 2,472 m. högt, berömt för sitt kloster med dess hundar, S:t Bernhardshundar (se Hund), som dresseras till räddande av nödställda vägförare. Det senare i Savoien, s. om Mont Blanc, på Grajiska Alpena, 2,183 m. högt.

v. Bernha'rdi, Friedrich, f. 1849, tysk general och militärskriftställare. B:s bok *Tyskland och nästa krig* (1912) blev på grund av den hänsynslösa öppen-hjärtighet, varmed ämnet behandlades, mycket omdebatterad. B. förde under världskriget en tysk armékår och deltog bl. a. i slaget vid Lys (april 1918).

Bernhardin [-dä'ŋ], S:t, bergpass i Alpena mellan Ticino och Hinter-Rhein, beläget i schweiz. kantonen Graubünden. 2,063 m.

Bernhardin-orden, en gren av benediktin-orden. Se Cisterciens-orden.

Bernhardt [bärna'r], Sarah (egentl. Rosine Bernard), f. 1844, fransk skådespelerska,

debuterade 1862 vid Comédie Française, spelade sedermera där och vid andra franska scener, har gjort upprepade turnéer i Europa och Amerika samt grundat *Théâtre Sarah-Bernhardt* i Paris (1899). Hennes själfulla spelsätt, utsökta diktion och klangfulla röst ha vunnit flera generationers beundran. Hon uppträder ännu (1922), nära åttioårig och krympling efter amputation av ena benet. Hon har utfört roller i de mest olika fack i moderna och äldre skådespel, dock med förkärlek för de tragiska uppgifterna och på senare tid för yngre mansroller.

Be'rni, Francesco, f. 1497, d. 1535, italiensk skald, som fulländade burlesken därefter, att den kallats bernesk efter honom. Mest känd är *Orlando innamorato*, en omdiktning av Bojardos epos med samma namn.

Berni'na, del av de Rätiska



Sara Bernhardt i "La Gloire" vid 77 års ålder.

Alperna, mellan Addas och Inns floddalar, vilka förbindas genom Bernina-passet, 2,330 m. Högsta toppen på bergsmassivet är Piz B., 4,052 m.

Berni'ni, Giovanni Lorenzo, f. 1598, d. 1680, italiensk skulptör och arkitekt, Italiens främste konstnär under barocken, verksam i Rom, där han var sex påvars konstnärlige rådgivare. B:s huvudarbete är fullbordandet av *Peterskyrkan* (se ill. till Rom); han utförde vidare kolonnaden framför kyrkans fasad med dess 162 helgonstatyer, komponerade tabernaklet över högaltaret i samma kyrka, gav förebilder för den följande tidens palatsstil i *Palazzo Barberini* och *Palazzo Odescalchi* i Rom och skapade i *Scala regia* i Vatikanen (se ill. till Byggnadskonst) en monumental trappanläggning med måleriskt skenperspektiv. I flera äldre kyrkor byggde han in kapell med altaren, statyer och rik dekoration. Av Ludvig XIV kallades han 1665 till Paris och uppgjorde ritningar till Louvrefasaden, vilka dock ej blevo utförda. Som skulptör utförde han gravmonument (bl. a. över *Urban VIII* och *Alexander VII* i Peterskyrkan), fontäner (*Tritonfontänen* på Piazza Barberini m. fl.), porträttbyster samt grupper och statyer med mytologiska eller religiösa ämnen. — B:s skulptur- och arkitekturverk äro framför allt beräknade på målerisk verkan; hans figurer äro ofta framställda i stark rörelse och med ett affekterat känslouttryck, stundom, som *Den heliga Teresa*, stegrat till ett hysteriskt-sentimentalt patos (se även ill. till Bildhuggarkonst).

Bernkonventionen, se Äganderätt.



Den heliga Teresas hänryckning. Skulptur av Bernini.

Bernouilli [bärno'ji] 1. Bernoulli [bärno'lli], från Antwerpen härstammande familj, som på grund av religionsförföljelser flyttade till Basel. Familjen räknar inom sig en rad framstående matematiker. 1. Jacques B., f. 1654, d. 1705, professor i Basel, upptog och utvecklade Leibniz' teori om differentialkalkylen; riktade även integralkalkylen med flera nya satser. De bernouilliska talen, som förekomma i flera serieutvecklingar, äro B:s upptäckt. — 2. Jean B., f. 1667, d. 1748, den föreg:s broder och efterträdare vid Basels univ., framställde flera för integralkalkylen grundläggande satser och är upphovsman till den s. k. bernouilliska serien. — 3. Daniel B., f. 1700, d. 1782, son till Jean B., matematiker, mekaniker, skapade i hydrodynamiken en ny vetenskapsgren.

Bernstein [bä'rnsjtajn], Edward, f. 1850, tysk socialpolitiker,

riksdagsman, tillhörande oavhängiga socialdemokratiska partiet. Har under en flitig skriftställarverksamhet framfört skarp kritik av den rena marxismen och blivit en banbrytare för revisionismen (se d. o.).

Bernstein [bärnstä'n], Henry, f. 1876, fransk författare till tekniskt välbyggda dramer: *La rafale*, *Samson*, *Le voleur* (Tjuven, uppf. i Stockholm 1908), *L'assaut* m. fl.

Bernstorff. 1. Johan Hartvig Ernst B., f. 1712, d. 1772, greve, dansk statsman av hannoveransk börd, blev 1751 ledare för Danmarks utrikespolitik. Han genomdrev ett fördrag om Holstein-Gottorps förening med Danmark, som sattes i verket 1773. Ivrade för grannsämja med Sverige bl. a. genom att arbeta för prinsessan Sofia Magdalenas giftermål med sedermera Gustav III men var samtidigt angelägen om att bevara frihetstidens författning och hålla Sverige svagt. B. arbetade för handels och industriens uppblomstring och gick i spetsen för bondeklassens emancipation genom att upphäva hoveriskyldigheten (se d. o.) på sitt gods 1764. Åtnjöt stort anseende även utomlands och kallades av Fredrik den store i Preussen för "Danmarks orakel". — 2. Andreas Peter B., f. 1735, d. 1797, greve, dansk statsman. Som utrikesminister från 1773 bedrev han i för-

bund med Ryssland en mot Sveriges 1772 införda författning fientlig politik men tvangs 1780 att tråda i förbund med Sverige, då detta ingick i en av B. framdriven nordeuropeisk sammanslutning för väpnad neutralitet under nordamerikanska frihetskriget. Avlägsnad 1780—84 från regeringen, invecklade B. Danmark 1788 i ett kort krig med Sverige men avslöt under kriget mot franska republiken 1794 med Sverige ett nytt neutralitetsförbund och arbetade på att få principen "fritt skepp gör fritt gods" erkänd. — 3. Johann Heinrich v. B., f. 1862, greve, tysk diplomat, 1908—17 ambassadör i Washington. Han sökte under den första krigsåren bevara det goda förhållandet till Förenta Staterna och varnade ihärdigt sin regering för att inlåta sig på det oinskränkta U-båtskriget, som enligt hans mening måste leda till brytning. Sändes 1917 som tysk ambassadör till Konstantinopel och har sedan haft speciella uppdrag i tyska utrikesministeriet.

Bernström, John Petter Fredrik, f. 1848, industriman, var 1887—1911 och 1912—15 verkst. direktör i a. b. Separator, som under B:s ledning genomgick en kraftig utveckling.

Berntsen, Klaus, f. 1844, dansk politiker, deltog som ung i den grundtvigianska rörelsen och invaldes 1873 i Folketinget, som han sedan dess tillhört med ett par års avbrott och vars vice talman han vid ett par tillfällen varit. Inrikesminister 1908—09. 1910—13 konseljpresident, framlade han det förslag till ny grundlag, som 1915 antogs. Förvarsminister sedan 1920.

Bernward, biskop i Hildesheim 992—1022, i medeltida urkunder



T. v. J. H. E. Bernstorff. — T. h. A. P. Bernstorff. Samtida målningar.

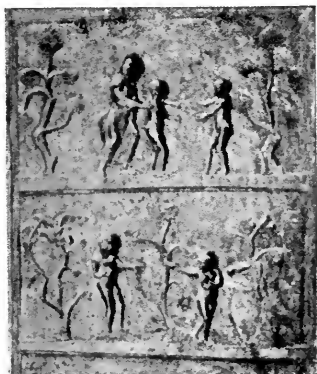

Detaljer från bronsdörr till domkyrkan i Hildesheim. Relief av Bernward.

omtalad som konstnär; skall ha byggt Mikaelkyrkan i Hildesheim och utfört de för denna kyrka avsedda, numera till stadens domkyrka överförda bronsportarna samt den s. k. Bernwardskolonnen, bådadera smyckade med reliefbilder ur den bibliska historien, samt vidare ett antal guldsmedsarbeten och illuminerade handskrifter m. m.

Beroë, se **Kammaneter**.

Beronius. 1. Magnus Olai B., f. 1692, d. 1775, ärkebiskop i Uppsala från 1764, känd som en nitisk och from stiftschef. Åren 1745—64 var han biskop i Kalmar. Jfr **Björnstjerna**. — 2. Jonas B., f. 1779, d. 1847, framstående gruvbyggare, berömd för en dammbyggnad vid Dannemora gruvor till skydd mot översvämning. — 3. Jonas Otto B., f. 1820, d. 1895, den ursprunglige "glunten" i G. Wennerbergs "Gluntarna" (se, d. o.).

Berreti'ni, Pietro, se **da Cortona**.

Berry [bärrí'], tidigare fransk provins, vid franska revolutionen upplöst i departementen Cher och

Indre. Det beboddes av ett keltiskt folk, bituriger (varifrån namnet B. härledes). Från 1360 hertigdöme för franska prinsar, av vilka flera burö titeln, även sedan förlänningen på 1600-t. upphört. Siste hertigen av B. var Karl X:s son Karl Ferdinand, f. 1778, d. 1820, förmåld 1816 med Carolina Ferdinandine Louise, prinsessa av Neapel, f. 1798, d. 1870. Hertiginnan av B. spelade på 1830-t. en politisk roll, då hon, ehuru förgäves, sökte få sin son, greven av Chambord (se d. o.), upphöjd på tronen.

Bersaba l. Berseba, det samma som Beer-Seba.

Bersaglieri [bärsalje'ri], italienskt infanteri av jägartruppstyp.

Bersbo, gammalt kopparverk inom Värna skn, Österg. l., vid järnvägen Norsholm—Västervik. Gruvorna bearbetade sedan 1600-t., numera nedlagda.

Berteljärn, Bertelmaskin, se **Bleckslageri**.

Bertel-Nordström, Gustaf Adolf Engelberth, f. 1884, finländsk målare, sedan 1914 bosatt i Sverige. Har särskilt målat färg- och stämmingsstarka Stockholmsbilder, västkustlandskap och cirkusmotiv samt utfört skisser till teaterdekorationer.

Berthelot [bärtelå']. 1. Marcellin Pierre Eugène B., f. 1827, d. 1907, fransk kemist. Utförde viktiga forskningar inom termokemien och anses som auktoritet på alkemiens historia. Under kriget 1870 övervakade han tillverkningen av explosiva ämnen, vilka han vetenskapligt undersökte. B. uppfann metoder att syntetisera acetylen, bensol, metan, myrsyra, metyl- och etyl-



T. v. M. P. E. Berthelot. — T. h. H. M. Berthelot.

alkohol. Efter Pasteur blev han 1889 franska Vetenskapsakademins ständige sekreterare och var 1895—96 utrikesminister i Bourgeois' radikala kabinet. — 2. Henri Mathias B., f. 1861, fransk general. Tillhörde under världskrigets första månader Joffres förtroendemän men lämnade hösten 1914 högkvarteret. Var därefter armékårchef, tills han sept. 1916 sändes till Rumänien såsom rådgivare åt den rumäniska krigsledningen. Anses ha planlagt de rumäniska operationerna under slaget vid Arges (se d. o.). Biträdde därefter vid den rumäniska arméns reorganisation. Återvände efter freden i Bukarest till Frankrike och erhöll där befälet över 5:e armén (Reimsfronten), som han bl. a. förde i det stora slaget 15 juli 1918. — 3. Philippe Joseph Louis B., f. 1866, fransk diplomat. B. började sin karriär 1889 och var 1913—21 anställd i franska utrikesministeriet, från 1920 ss. generalsekreterare. På grund av grundlig detaljkännedom om det diplomatiska spelet och stor politisk skicklighet blev han Clemenceaus högra hand under världskrigets sista år och fredskonferensen och anses ha varit den ledande kraften under Pichons, Leygues' och Briands utrikesministertid. I samband med en bankskandal i Paris, vari hans bror, André, var

inblandad, framkommo allvarliga anklagelser mot B. för att ha missbrukat sin ställning i privata intressens tjänst. B. tvangs 1921 att taga avsked och dömdes 1922 till 10 års suspension.

Berthelsdorf, se Herrnhutare.

Berthier [bärtie'], Louis Alexandre, f. 1753, d. 1815, furste av Neuchâtel, hertig av Valengin, furste av Wagram, marskalk av Frankrike, en av Napoleon I:s närmaste medhjälpare, krigsminister och generalstabschef. 1814 sökte han fred och försoning med Ludvig XVIII och iakttog under "de hundra dagarna" en neutral hållning.

Berthollet [bärtällä'], Claude Louis, f. 1748, d. 1822, greve, fransk kemist, en av de första, som anslöto sig till den av Lavoisier företrädde moderna riktningen i kemisk forskning. B. utförde en rad för teoretisk och praktisk kemi viktiga undersökningar, bl. a. av kloggasen, till vars användning för blekning B. har givit uppslaget. B. framhöll koncentrationens roll vid kemiska reaktioner och har härmed lagt grunden till den senare utformulerade lagen om massverkan.

Bertholle'tia, se Paranötter.

Bertie [bø'ti], Francis Leveson, viscount B. of Thame, f. 1844, d. 1919, brittisk diplomat, ambassadör i Paris 1905—18. B. anses i hög grad ha bidragit att fördjupa den 1904 ingångna fransk-engelska ententen.

Bertil, f. 1912, hertig av Halland, kronprins Gustaf Adolfs tredje son.

Bertillon [bertijä'ŋ]. 1. Louis

Adolphe B., f. 1821, d. 1883, fransk statistiker, betydande representant för modern befolkningslära. — **2. Alphonse B.**, f. 1853, d. 1914, fransk kriminalpsykolog, uppfinnare av ett efter honom uppkallat antropometriskt system för identifiering av brottslingar, vilket fått vidsträckt spridning. Se **Antropometri**.

Bertla, se **Bleckslageri**.

Bertramrot, den till tandtinkurer m. m. förr använda roten av *Anacyclus officinarum*, tysk bertramrot. Av *Anacyclus pyréthrum* erhålles s. k. romersk bertramrot.

Bertrand [bärtra'ŋ]. 1. **Henri Gratiën B.**, f. 1773, d. 1844, greve, fransk general, blev efter slaget vid Austerlitz adjutant hos Napoleon och följde sedan troget kejsaren till dennes död. Han var med honom både på Elba och S:t Helena och var en av dem som 1840 återförde Napoleons stoft till Frankrike. — 2. **Gabriel B.**, f. 1867, fransk biolog, upptäckare av en preventiv vaccin mot ormbett.

Bertrand de Born, se **Born**.

de Bérulle [bery'll], **Pierre**, f. 1575, d. 1629, fransk kardinal, införde den kvinnliga grenen av karmelitorden i Frankrike och grundade 1611 en fransk oratoriekongregation, *L'Oratoire de Jésus* (se **Oratorieordnar**).

Berwald. 1. **Johan Fredrik B.**, f. 1787, d. 1861, kompositör, konsert- och kapellmästare. Hans hem blev genom honom och hans röstbegåvade hustru och döttrar länge en medelpunkt för Stockholms musikliv. — 2. **Frans Adolf B.**, f. 1796, d. 1868, kompositör. 1829—41 bosatt i Berlin, där han från 1835 hade ett gymnastikinstitut, återvände B. efter en vistelse i Wien



Frans Berwald.

1841—42 till Sverige. Med ett par års undantag vistades han där till sin död, en längre tid tvingad till praktisk verksamhet som industriledare. Han företer en rik musikalisk produktion, som på senare tid allt mer uppskattats och som vittnar om fantasi, lärdom, harmonisk och rytmisk originalitet. Bland hans operor märkes *Estrella de Soria*, bland hans symfonier *Symphonie sérieuse* (g-moll) och *Symphonie singulière* (c-dur). Han skrev dessutom kantater, mindre orkestertycken och kammarmusikverk för olika instrumentkombinationer. — Hans sondotter, **Astrid B.**, f. 1886, är känd som framstående pianist.

Berwick [bø'oikk]. 1. Grevskap i s.ö. Skottland. 28,000 inv. — 2. **B. upon Tweed**, stad i grevskapet Northumberland, England, vid floden Tweeds mynning. Järnindustri och skeppsvarv. Fordom engelsk gränsfästning mot Skottland. 113,000 inv.

Berwick [bø'oikk], **James Fitzjames**, hertig av B., f. 1670, d. 1734, naturlig son till Jakob II av England och Arabella Churchill, kämpade för sin fader

på Irland efter revolutionen 1688, gick sedan i fransk tjänst, blev 1706 marskalk av Frankrike och vann berömmelse i många strider. Med svenska sändebudet i Paris Erik Sparre förde han i juli 1715 underhandlingar om en svensk expedition till Skottland, en plan, som Karl XII dock för tillfället bestämt avböjde.

Bery'cidae, en geologiskt tidigt uppträdande familj Taggeningar, representerad redan under kritperioden. Den vanligen hoptryckta och höga kroppen är hos de flesta av de till ett 70-tal uppgående arterna klädd med tandade fjäll. I allmänhet djuphavsformer från bl. a. alla tropiska hav. Utanför Norges kust har den halvmeterlånga *Be'ryx decada'ctylus* fångats.

Bery'll, mineral, bestående av beryllium-aluminiumsilikat, kristalliserande i hexagonala prismer. Den oädlä B. är ogenomskinlig, vanligen gulvit l. grönvit. Genomskinliga, vackert färgade ädla varieteter av B. äro smaragd, gräsgrön, och akvamarin, blågrön. Ädel B. fås huvudsakligen från Colombia, Syd-Amerika, och Jekaterinburg, Ural. Smaragdens pris kan ofta tävla med diamantens.

Bery'llium, metalliskt grundämne, som förekommer såsom silikat i mineralet beryll. B. upptäcktes av Vauquelin 1798 och isolerades av Wöhler 1828. Först 1885 erhöles det dock i rent tillstånd såsom en stålgrå, smidbar metall. Spec. vikt 1,64. Atomtecken *Be*, atomvikt 9,1. I föreningar med andra element är B. tvåvärd. Salterna utmärkas av söt smak, varför B. även kallas glycinium. B:s praktiska användning är hittills ringa.

Be'ryx, se *Berycidae*.



J. J. Berzelius. Målning av O. J. Södermark.

Berzelius, Jöns Jakob, f. 1779, d. 1848, kemist, studerade till en början medicin vid Uppsala universitet och kemi under J. Afzelius' ledning. Såsom biträde till brunnsläkaren i Medevi kom B. att intressera sig för vattenanalyser och framlade resultaten av dessa undersökningar i *No'va ana'lysis aqua'rum medevic'ensium* (1800). Samtidigt utförde han försök att behandla sjuka och lama med Voltas galvaniska element. Sina rön publicerade han i *De electricita'tis galva'nicae cel. Volta e'xcitae in co'rpora orga'nica effe'ctu* (1802). Året därpå började han jämte Hisinger i Stockholm betydelsefulla undersökningar av galvaniska strömmars inverkan på metallsalter. 1804 blev B. medicine doktor och 1807 professor i medicin och farmaci vid medicinska skolan (sedermera Karolinska institutet) i Stockholm. Samma år

grundade han Svenska läkarsällskapet. Redan 1806 började han att med Hisinger m. fl. utgiva *Afhandlingar i fysik, kemi och mineralogi*, ett verk, som fortsattes under 12 år och som bl. a. innehåller redogörelser för upptäckten av cerium och selen. Ungefär samtidigt skrev B. ett av sina mest betydande verk, en *Lärobok i kemi* (1808—30). 1808 blev B. ledamot och 1810 preses i Vetenskapsakademien samt 1818 dess ständige sekreterare. S. å. adelsman, 1835 friherre. Såsom en av samtidens förnämsta vetenskapsmän invaldes B. i nästan samtliga svenska och ett 80-tal utländska lärda samfund. — B. var oerhört produktiv i sin vetenskap, och det torde icke finnas något område inom kemien, där han icke gjort värdefulla insatser. Det ännu använda kemiska beteckningsättet härstammar i huvudsak från honom. Under 10 år var han sysselsatt med mycket noggranna bestämningar av mer än 2,000 ämnens atom- och molekylarvikter. Bl. a. genom utbildandet av blåsrörskemien kom B. att utöva ett stort inflytande på mineralogien, och genom arbetet *Föreläsningar i djurkemien* (1806—08) lade han grunden till den fysiologiska kemien.

Bes, egyptisk gudomlighet av nubiskt eller sydarabiskt ursprung, framställd som en dvärg med stort huvud och krökta ben, barnsbördens och de kvinnliga behagens beskyddare.

Besançon [bəsaŋsɑ̃'ɔ̃], huvudstad i franska dep. Doubs, starkt befäst, ärkebiskopssäte, berömt för ur- och porslinsfabrikation. Många romerska fornlämningar. 60,000 inv.

Besant [bešɑ̃'nt], Annie, f. Wood, f. 1847, engelsk teosof, var först gift med en präst men skilde sig från honom och blev en ivrig främjare av Bradlaughs (se d. o.) ateistiska propaganda. Senare kom hon in i den socialistiska rörelsen. 1889 anslöt hon sig till fru Blavatskys teosofi och fick snart bland dess anhängare en ledande ställning. Under senare år har hon bott i Indien och ivrigt befrämjat den indiska home-rule-rörelsen. Hon har utgivit ett flertal skrifter i teosofiska och sociala frågor.

Besboro'dko, Aleksandr Andrejevitj, f. 1747, d. 1799, furste, rysk rikskansler, Katarina II:s mångårige rådgivare, slöt 1790 freden i Värälä med Sverige och 1792 freden i Jassy med Turkiet och medverkade kraftigt till Polens tredje delning. B. stod i stor gunst hos kejsar Paul.

v. Be'seler, Hans, f. 1850, d. 1921, tysk generalöverste. Ledde under världskriget erövringen av fästningarna Antwerpen och Nowogeorgiewsk samt var aug. 1915—nov. 1918 generalguvernör i Warszawa. Hans verksamhet på sistnämnda post har blivit starkt klandrad, dels på grund av hans delaktighet i oavhängighetsför-

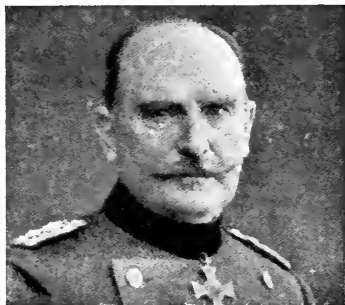

Hans v. Beseler.

klaringen 1916, dels på grund av hans förhållande vid landets utrymning, då de tyska besättningstrupperna utan motstånd läto sig avväpnas av svaga polska styrkor.

Besemsjon (av holl. *bezemschoon*, kvast-ren), å emballaget kvarblivna rester av en vara efter uttömmandet (särskilt råsocker); även det härav beräknade prisavdraget.

Besiffrad bas, se *Generalbas*.

Bésigue [besi'g], se *Bézique*.

Besi'ka-bukten vid inloppet till Dardanellsundet på Mindre Asiens n.v. kust, mitt emot Tenedos, bekant genom flottoperationer under Krimkriget, rysk-turkiska kriget 1877—78 och världskriget.

Besiktningssinstrument, ett i skrift uppsatt besiktningssresultat. Se *Byggnadsskyldighet*.

Besittning, en persons faktiska tillgång till l. rådighet över en sak. Besittning behöver således ej vara en rätt. Besittaren kan vara sakens ägare, men han kan också sakna varje rätt, såsom upphittaren eller tjuven, även om i sistnämnda fallet rättsverkningarna delvis bli andra än som följa av en rättmätig besittning. — En besittning åtkommes antingen genom *ockupation*, d. v. s. man tager en sak till sig och behåller den, eller *tradition*, d. v. s. saken överlämnas, traderas, av den förutvarande besittaren i en annans händer. — Av besittningen följa vissa rättsliga verkningar, främst besittarens rätt att skydda sin besittning, varvid han t. o. m. får använda våld på en angripare. — För att skilja en person från hans besittning ford-

ras myndighets (överexekutors) anlitande. Dock är självhjälp tillåten för att återtaga stulet gods från den tjuv, som anträffas å bar gärning. Om vidare en tjuvfiskare överraskas, äger fiskerättens innehavare rätt att beröva honom båt och redskap (av t ä k t). Då kreatur olovligen inkommit på någons ägor, har ägaren till marken rätt att taga och behålla djuren i pant (i n t ä k t) till säkerhet för sitt ersättningsanspråk. — I mål om besittning är besittaren alltid svarande; om käranden ej kan bevisa sin rätt till saken, behöver ej besittaren bevisa hur saken kommit i hans våld. — Rätt att uppbära och behålla en saks avkastning tillkommer jämväl besittaren, om han är innehavare av saken i god tro. — Av besittningens övriga rättsverkningar må nämnas, att den ibland ingår bland förutsättningarna för förvärv av äganderätt, såsom vid gåva, då mottagaren ej blir ägare av saken, förrän han har den i sin besittning. I straffrätten spelar B. en viss roll för åtskillnad mellan de olika tillgreppsbroten: tjuvnad, då besittningen åtkommits genom okupation; förskingring, då egendomen förut var traderad.

Besittningshemman, ett slags kronohemman, å vilket åborätten för evärdlig tid blivit tillförsäkrad innehavaren och hans efterkommande, så att vid åboombyte städja ej behöver erläggas. Besittningsrätten är enl. en kungl. förordning 1789 lika för alla kronohemman.

Besittningsmynt, mynt, som äro slagna i Sveriges forna besittningar på andra sidan Östersjön (utom Finland).



T. v. Sveriges beskickning i Madrid. Gårdsparti. — T. h. Sveriges beskickning i Konstantinopel. Exteriör.

Beska droppar, populär benämning på malörtsdroppar.

Beskattning, se Skattelagstiftning.

Beskickning. *Dipl.* En statsrepresentation hos en annan, bestående av ett sändebud (*chef de mission*) och dennes biträden (*legationsråd, legationssekreterare, attachéer, militär-, marin-, press-, handels-, social-, lantbruksattachéer*). — Ordet B. användes även som benämning på den byggnad, vari beskickningen har sina arbetslokaler. — *Legation, ambassad, mission, gesantskap* äro andra benämningar på beskickning. Först vid medeltidens slut blevo fasta beskickningar vanliga. Påven fick beskickningsrätt år 1871. På Wien-kongressen antogs ett reglemente (19 mars 1815), som tillsammans med det s. k. Aachenprotokollet (21 nov. 1818) bestämmer beskickningarnas indelning i fyra klasser med olika benämningar på sändebuden: 1) ambassadörer, påvliga legater och nuntier (fr. *nonces apostoliques*), 2) envoyéer och ministrar (*envoyés extraordinaires et ministres plénipotentiaires*), påvliga internuntier, 3) minister-

residenter, 4) *chargés d'affaires*. Ett lägre slags beskickningar äro generalkonsuler med diplomatisk befogenhet. De tre första klasserna ackrediteras hos statsöverhuvudet, den fjärde hos utrikesministern. Varje stat äger själv bestämma sina beskickningars karaktär (för Sverige de flesta av 2:a klassen). Stormakterna låta i regel representera sig hos varandra genom ambassadörer, varav de mindre staterna endast begagna sig vid utomordentliga tillfällen (kröningar o. d.), då stora ceremonier äro önskvärda. — Ett sändebud börjar sin verksamhet med överlämnande av sitt kreditiv (*lettre de créance*) till den främmande staten. Som sändebudet betraktas som en representant för det främmande statsöverhuvudet, gör sig den avsändande staten före utnämningen underrättad, om det tillämnade sändebudet är suveränen behagligt (*demande d'agrément*). Av samma orsak sker förnyad utnämning vid tronskifte (men ej vid presidentskifte). Vid hemkallelse överlämnar sändebudet sin hemkallelseorder (*lettre de rappel*) till den främmande staten och erhåller ett betyg över sitt lojala uppträdande (*lettre de remercia*). I händelse av krigsutbrott mellan makterna begär

beskickningen sitt pass eller får det sig tillställt, allt eftersom det är hemlandet eller den främmande staten som avbryter förbindelserna. — Till beskickningens uppgift hör tillsyn över landsmännens säkerhet i det främmande landet och att med uppmärksamhet följa dettas politik. — Beskickningens förhandlingar med den främmande staten försiggå antingen skriftligt eller muntligt. De muntliga förhandlingarna föras med utrikesministeriet, mera sällan i form av audienser hos suveränen i närvaro av utrikesministern. — Beskickningarna äga ett flertal företrädesrättigheter. Dess medlemmar äro ej underkastade den främmande statens jurisdiktion (*exterritorialrätten*), äga mot övergrepp starkare rättsskydd än andra, äga att utan censur avsända chiffertelegram eller kurirmeddelanden (*depeschfrihet*), äro befriade från skatter och pålagor. — Samtliga utländska beskickningarna i en stat bilda den *diplomatiska kåren* (*le corps diplomatique*), ledd av det äldsta ackrediterade sändebudet av främsta klassen (*le doyen*). — Det förekommer stundom, att en beskickning utom sitt eget lands intressen på särskilt uppdrag tillvaratager en eller flera främmande staters. — *Metall*. De ämnen (malmer, slaggbildande medel m. m.), som jämte ev. brännmaterial "insätas" i eller "upsätts" på en ugn för att där deltaga i en metallurgisk process. Att beskicka en ugn är att i ugnen införa beskickningsmedeln.

Beski'derna, del av Karpaterna (se d. o.). Några av bergspassen erövrades 1914 av ryssarna och blevo häftigt omstridda, till dess

tyska sydarmén (v. Linsingen) återtog dem febr. 1915.

Beskjutningsplan, karta över ett artilleritruppförbands (en befästnings) beskjutningsområde med inlagt rutnät e. d. för eldledningens underlättande. Dylika planer komma huvudsakligen till användning i ställnings-(fästnings-)krig och utföras vanligen i skalor från 1 : 10000 till 1 : 25000.

Beskow. 1. *Bernhard v. B.*, f. 1796, d. 1868, frih., författare, skald, Svenska akademiens ständige sekreterare från 1834, hovmarskalk. Han började 1816 framträda som diktare och vann Svenska akademiens stora pris för sitt 1824 utgivna fosterländska skaldestycke *Sveriges anor*, ägnade sig sedan åt dramatiken och skrev bl. a. *Erik XIV*, *Torkel Knutsson* och *Gustaf Adolf i Tyskland*, upptog en vidlyftig publicistisk verksamhet i konservativ och monarkisk anda. Särskilt berömda äro B:s i Svenska akademiens handlingar ingående minnesteckningar över framstående män. — 2. *Gustav*



Bernh. v. Beskow. Litografi av Cardon.

Emanuel B., f. 1834, d. 1899, predikant och lärare, lät bygga **Blasieholmskyrkan** 1865—67 och grundlade 1867 den efter honom uppkallade **Beskow-ska skolan** i Stockholm. Utgav en mängd uppbyggelseskriter. — 3. **Fredrik Natanael B.**, f. 1865, predikant i Djursholms kapell, ehuru ej prästvigd. 1897—1909 förestånd. för Djursholms samskola. Livligt socialt intresserad, har han grundat **Birkagården** (se d. o.). Flitig social och religiös författare. Även verksam som porträttmålare. Gift med **Elsa B.**, f. Maartman, f. 1874, utgivare och illustratör av vis- och sagböcker för barn. — 4. **Knut Jakob B.**, f. 1876, industriman, chef för Höganäsverken 1918, finansminister i O. v. Sydows ministär 1921.

Beskrivande geometri, se **Geometri**.

Besksöta, se **Solanum**.

Beskällare, hingst, som användes till betäckning. — **Beskällaresjuka** orsakas av ett okänt smittämne, som sprides vid parningen. B. yttrar sig i små, gulaktiga, tunna blåsor på hanlemmen, skidans slemhinnor och blygdläpparna. Efter blåsornas bristning uppstå sår, som läkas på 8—14 dagar. Botemedel: djuren uteslutas från parningen; noggrann renlighet, dagliga tvättningar med ljumt vatten.

Beskärning av fruktträd företages för att giva träden lämplig form samt framtvinga en rik blom- och fruktsättning. B. verkställs helst på vårvintern, febr.—mars, och första gången i regel icke, förrän träden en sommar fått rota sig på det ställe, där de blivit inplanterade. B. bör ske årligen, första åren för att reglera trädens tillväxt och fruktsätt-

ning, vid äldre år för att borttaga torra kvistar samt hålla kronan luftig.

Beslag. *Jur.* Handling, varigenom en tjänsteman tar i sin besittning gods, som han anser vara förbrutet. — *Tekn.* De metall-delar, som i konstruktivt eller dekorativt syfte anbringas på möbler, snickerier o. s. v. — *Fys.* och *Kem.* Tunt skikt av ett ämne, som avsatt sig på ytan av ett föremål. Se **Blåsrörsanalyt.** — *Veter.* Se **Hovbeslag**.

Beslå, rulla ihop och fastbinda segel, flagga o. d. Fastbindningen göres med beslagslina, en lång lina, varmed hela seglet kan besläs, l. med kortare beslagssesjningar.

Be'sman l. **betsman** (ord av slavisk härkomst), handväg med fast motvikt och flyttbar egg. Motvikten och en hake för det föremål, som skall vägas, äro fästade i var sin ände av en rak järn- eller trästång. I jämviktsläge utvisar eggen det vägda föremålets vikt på en skala, som är anbragt på stängan.

Besnard [bena'r]. 1. **Albert B.**, f. 1849, fransk målare, erhöill 1874 Rompriset, har under påverkan av impressionisternas målningsätt utfört dekorativa kompositioner, landskap med figur- eller djurstaffage samt främst ett stort antal eleganta societetsporträtt. — 2. **René Henry B.**, f. 1879, fransk advokat och radikal-socialistisk politiker, har varit understatssekreterare och omväxlande arbets- och kolonialminister i flera ministärer, bl. a. i Poincarés kabinett jan. 1913, Briands jan.—mars 1913 och Painlevés 1917.

Besoar, se **Bezoar**.

Besparingsskog, sockenallmänningar av betydligt omfång,



Kvinnohuvud. Pastell av Albert Besnard.

som i vissa nordliga län avsatts vid storskifte.

Besprutning av växter med kemikalielösningar är ett ofta använt medel för att under växttiden bekämpa vissa växtsjukdomar, ss. bladmögel hos potatis, betor, arter m. fl., skurv hos äpplen, krusbärsmjöldagg o. s. v. För dessa ändamål äro sådana besprutningsvätskor som bordeauxvätska, svavelkalkvätska och formalinlösning de mest verksamma. Mot angrepp av en del insekter, särskilt bladlöss, förordas B. med dekott på tobak l. kvassiabark. B. med järnvitriollösning (15—20 %) är ett verksamt medel mot frögräs, ss. åkersenap, åkerkål, våtarv, penninggräs, syra, spergel, åkerkulla etc., på ungt stadium, där de förekomma i stråsäd. Rotfrukter och baljväxter taga själva skada av vätskan, men detta är däremot icke fallet med gräsen. — B. verkställes med för ändamålet särskilt konstruerade sprutor, varur vätskan medelst lufttryck pressas ut genom

ett ytterst finfördelande munstycke.

Bessara'bien, n.ö. delen av Rumänien, mellan Dnjestr, Prut och Svarta havet, 46,000 kvkm. I allmänhet ett lågland med undantag för n. delen, som utgöres av skogklädda förgreningar av Karpaterna. Jorden är fruktbar och frambringar företrädesvis vete, majs, tobak och vin. Stor export av spannmål, boskap och timmer. De viktigaste städerna äro Kisjinev, Bender och Akerman. Befolkningen utgöres av moldauer, lillyssar, bulgarer och judar. B., som i äldre tider beboddes av många olika stammar, bl. a. besserna från Trakien, som gävo det dess namn, kom 1503 under turkarna och 1812 under ryssarna. Vid Krimkriget slut avträdde dessa till Moldau vissa distrikt i s., som dock 1878 återgingo till Ryssland. I dec. 1917 proklamerade sig B. som en oberoende republik och uttalade sig 1918 för förening med Rumänien, en förändring, som 1920 godkändes av de allierades högsta råd. 2,700,000 inv.

Bessa'rion, f. 1395, d. 1472, grekisk teolog och filosof, 1437 ärkebiskop i Nikaia, 1439 romersk kardinal, kämpade för en förening mellan de grekiska och romerska kyrkorna. Se vidare **H u m a n i s m e n**.

Be'sseggen, bergskam i Jotunfjällen, Norge, mycket smal med sidorna lodrätt stupande ned i sjöarna Gjende och Bessvand.

Be'ssel, Friedrich Wilhelm, f. 1784, d. 1846, tysk astronom, från 1810 förestånd. för observatoriet i Königsberg. B. gjorde ingående undersökningar rörande precessionen, nutationen, aberrationen, refraktionen och

ekliptikans lutning och gav därigenom förteckningarna över fundamentalstjärnornas orter en dittills okänd fulländning. Han bearbetade Bradleys observationer, mätte den första stjärnparallaxen, för 61 Cygni (en stjärna i stjärnbilden Svanen) och undersökte egenrörelserna hos Sirius och Procyon.

Bessemer [be'ssimə], sir Henry, f. 1813, d. 1898, engelsk uppfinnare. Vid utarbetandet av ett fantastiskt projekt till en kanon, som skulle avlossa ljudlösa skott, fick B. 1855 idén till en uppfinning, som han visserligen ej själv lyckades genomföra men som tack vare svensk företagsamhet fick en utomordentlig betydelse. Se Bessemerprocessen. B. var en av grundarna till *Iron and Steel institute* 1868 och instiftade *Bessemer medaljen*, en förtjänstmedalj för uppfinningar och rön inom järnhanteringen.

Bessemerprocessen är en smältfärskningsprocess, gående ut på att ur smält tackjärn genom inblåsning av luft framställa smidbart järn eller stål. Bessemers försök utfördes i degel, i vilken tackjärnet hölls flytande genom eldning utifrån. Genom ett

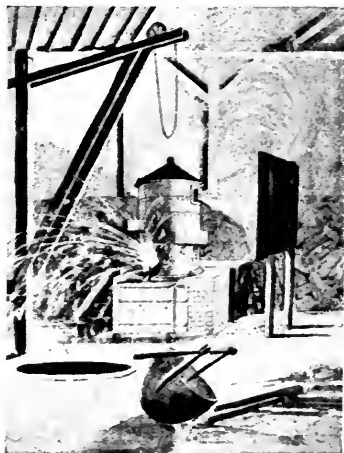

Fig. 2. Blåsning vid Edske bruk 1858.

lerrör inblästes luft i tackjärnet (fig. 1), varvid det däri mekaniskt och kemiskt bundna kolet på grund av luftens inverkan förbrändes. Produkten blev ett bläsfyllt, kallt och oftast oanvändbart stål. Genom svensken G. F. Göransons oförtrutna arbete fick B. en sådan form, att den kom till praktisk användbarhet. Göranson ökade luftmängden, samtidigt som luften fördelades på en mängd smärre öppningar, *formor*. Fig. 2 visar den ugn Göranson använde vid sina försök i Edske bruk. Den moderna bessemerugnen är i stort sett utförd enligt samma principer men har gjorts stjälpbar, varför den oftast kallas konverter. Den utföres av tjock stålplåt med infodring av eldfast tegel (fig. 3), antingen surt, kiselsyrerikt (silicategel) eller basiskt (magnesiategel). Det tackjärn, som användes till bessemerfärskning i sur ugn, har vanligen sammansättningen: kol c:a 4, kisel 0,5—1,5, mangan 2,5—3,5,

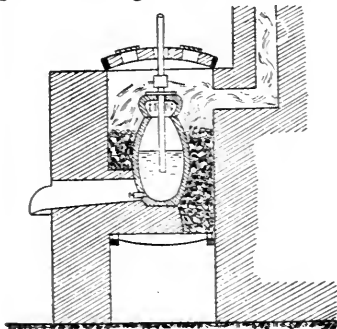

Fig. 1. Bessemers första ugn.

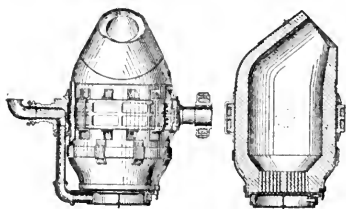

Fig. 3. Modern konverter.

fosfor högst 0,03 och svavel några tusendedels %. Tackjärnet tappas från masugnen i skänk (se d. o.) eller i tackjärnsblandare (se d. o.) och därifrån i skänk samt köres därefter till konvertern, som lagts ned i horisontellt läge, så att mynningen pekar uppåt. Då en lagom mängd järn itappats, pådrages blästern, som har ett tryck av 400—1,200 mm. kvicksilverpelare, och konvertern reses till vertikalt läge. Blästerluften pressas då genom järnbadet, varvid i järnet varande kisel och mangan förbrinna, alstrande en hög hetta. Samtidigt utslungas genom konvertermyningen en mängd gnistor. Då det mesta av kiset och manganen förbrunnit, angriper blästerluften det i järnet varande kolet, som därvid förbrännes till koloxid, varvid ett öronbedövande dån uppstår i konvertern, då gasblåsorna avgå (kok). Keket kännetecknas också av den blåa låga, koloxiden bildar vid sin förbränning i konvertermyningen. På storleken av denna låga samt av gnistornas utseende kan en erfaren blåsare se, hur långt färskningen fortskridit. Kolhalten i järnet bestämes också genom särskilda smidesprov på små provmängder, som under blåsningen uttagas ur konvertern. Då färskningen givit åsyftad kolhalt, vändes åter konvertern, men nu så att mynnin-

gen pekar nedåt, varvid stålet uttrinner i en skänk, som sedan köres fram över de kokiller (se d. o.), vari stålet gjutes. Förfarandet blir något annorlunda i fråga om den basiska B., även kallad Thomasprocessen. Denna metod, som utföres i konverter med basisk infodring, bygger på ett helt annat slags tackjärn än det vid den sura processen använda, nämligen med en önskvärd sammansättning av kol 3 à 3,5, kisel under 0,5, mangan 2, fosfor 1,8, svavel under 0,06 %. I konvertern inlägges före tackjärnets itappning en viss mängd bränd kalk, som, liksom konvertern, bör vara väl förvärmd, ty det värme, som bildas vid kislets, manganens och kolets förbränning, är i detta fall, på grund av de smärre halterna av dessa ämnen, mindre än det vid den sura processen utvecklade värmets. Färskningen fortskrider under blåsningen så långt, att nästan allt kol i tackjärnet förbrunnit, därefter blåses ytterligare 2 à 4 minuter, varunder fosfor i tackjärnet förbrinner till fosforsyra, som med kalken i konvertern bildar en till gödselmedel använd slagg, thomasfosfat. Fosfors förbränning försiggår under en intensiv värmeutveckling, varunder ugnens inre från att vara gulvarmt



Fig. 4. Bessemerblåsning vid Långbanshyttan.

på ett ögonblick blir bländande vitt. Det i konvertern varande järnet har efter färskningen mist nästan allt kol, kisel och mangan, varför dessa ämnen före tappningen åter måste tillsättas. — Bessemerkonvertrarna utföras mest i storlekar för 10—25 tons järnmängd (charge). Bessemer-slaggen (den sura) uppsättes stundom på masugnarna som manganmalm. B., i synnerhet den basiska, har varit av enastående betydelse för världens järnhant-ring, men har åtskilliga olägenheter, som gjort, att den numera undantränges av martin- och elektriska metoderna, vilket torde framgå av tabellen.

Tillverkningen av bessemermetall, jämförd med hela tillverkningen av götmetall i Sverige, 1876—1920.

Års-medeltal	All götmetall ton	Bessemermetall ton	%
1876—1880	27,947	21,975	78,7
» 1881—1885	63,763	47,976	75,2
» 1886—1890	122,289	73,102	59,8
» 1891—1895	173,465	88,089	50,8
» 1896—1900	273,378	101,403	36,9
» 1901—1905	315,713	80,451	25,5
» 1906—1910	408,538	80,731	19,8
» 1911—1915	537,266	100,245	18,8
År 1915	600,566	91,070	15,1
» 1916	614,389	76,031	12,4
» 1917	581,097	77,854	13,4
» 1918	546,602	66,155	12,1
» 1919	488,288	57,593	11,8
» 1920	437,514	53,340	12,2

Bessières [bessiä'r], Jean Baptiste, f. 1768, d. 1813, hertig av Istrien, marskalk av Frankrike, en av Napoleons vapenbröder, särskilt uppskattad som kavallerigeneral. Nyss ställd i spetsen för Napoleons hela rytteri, föll han för en fiottlig kula vid Rippach i Sachsen.

Be'ssos, persisk satrap, som bekämpade Alexander den store och av honom dömdes till döden. Jfr Alexander den store sp. 257.

Best (lat. *bestia*), oskäligt djur. — **Bestialise'ra**, göra djurisk. — **Bestia'risk**, djurisk, rå. — **Bestialite't**, djuriskhet. — **Bestia'rii** var i gamla Rom benämning på personer, som på arenan sattes att kämpa med vilddjur.

Bestick. 1. Fodral för förvaring av smärre instrument (ritbestick etc.). — 2. Bestämning av ett fartygs läge, vare sig på grund av styrda kurser och den av loggen angivna tillryggalagda sträckan (död räkning) eller med hjälp av astronomiska observationer eller genom pejling av fyrar, sjömärken eller kända föremål i land.

Bestockningsförmåga, en kulturväxts förmåga att breda ut sig och skjuta skott. Hög B. är en för våra spannmåls- och foderväxters avkastning viktig egen-skap.

Bestrålning, se **Insolation**.

Bestu'sjev-Rjumin. 1. Mikhail Petrovitj B., f. 1688, d. 1760, greve, rysk diplomat, sändebud i Sverige 1721—25, då han avslöt rysk-svenska alliansen 1724, och 1732—41, då han väckte stark förbittring såsom delaktig i ansvaret för mordet på Mal-kolm Sinclair (se d. o.). — 2. Aleksej Petrovitj B., f. 1692, d. 1767, greve, rysk diplomat, från 1744 rikskansler. Vid uppgörelsen med Sverige efter kriget 1741—43 arbetade han, ehuru förgäves, på att annektera hela Finland.

Bestyckning, sammanfattande benämning på befästnings, fartygs e. d. utrustning med artilleripjäser och kulsprutor.

Bestämning, i mera allmän bemärkelse likbetydande med **kännetecken**. Rörande or-

dets betydelse som term inom logiken jfr Definition och Determination.

Besvär (av ty. *schwer*, tung), olägenhet, möda; klagomål. — 1. *Kam.* Prestation i tjänst eller penningar, som utkräves till fyllande av allmänt statligt eller kommunalt behov. Dessa prestationer, s. k. allmänna besvär, äro dels personella, dels utgående efter hushåll, mantal eller fast egendom. — 2. *Statsr.* Klagomål eller önskingar, som under ståndstiden i Sverige varje stånd för sig eller i förening med de andra kunde framställa till regeringen, ett slags motionsrätt. — 3. *Processr.* Rättsmedel, varigenom i brottmål och ansökningsärenden samt i vissa tvistemål klagan över domstols utslag föres hos högre rätt. Genom besvär föres även klagan över beslut i äktenskapsmål och boskillnads-mål samt i mål om barn utom äktenskap. Se Rättsmedel och Vad. — 4. *Förv.* Klagomål i administrativa ärenden, vilka må anföras hos överordnad förvaltande myndighet och i sista instans i regel hos konungen, vare sig B. prövas i statsrådet, Regeringsrätten eller Högsta domstolen.

Besvärjelse, en högtidlig formel, som uttalad eller skriven tros kunna påverka naturen och dess krafter på magiskt sätt, d. v. s. genom sin egen, inneboende hemlighetsfulla kraft. Från bönen skiljer sig B. genom denna sin magiska, självverkande karaktär. På lägre stadier kan det emellertid stundom vara svårt att uppdraga gränsen. B. förutsätter ingalunda föreställningen om en bestämd gudomlig makt, över vilken man genom formeln befäller, men

innebär alltid en animistisk naturuppfattning. Jfr Exorcism och Magi.

Besättning. *Lantbr.* Sammanfattning av djur av samma art, som hållas på en lantgård t. ex. hästbesättning, nötkreatursbesättning o. s. v., l. i vidsträckt bemärkelse samtliga djur på en lantgård, kreatursbesättning. — *Mil.* Se Krigsbesättning.

Bet (av fr. *bête*, djur, eg. *faire la bête*, förlora i spel), straffinsats i spel, framför allt vira.

Beta, *B*, *β*, andra bokstaven i grekiska alfabetet.

Be'ta, växtsläkte (fam. *Chenopodiaceae*), till vilket räknas *B. vulgari's*, stamformen till de hundratals betsorter, som framalstrats genom odling. Stamformen förekommer vild utefter havsstränder (särskilt kring Medelhavet) och har en tunn pålrot, knappast tjockare än stjälkarna. Den är flerårig och utbildar flera blombärande, nedliggande stjälkar. De oansenliga blommorna sitta gytrade i axlika blomställningar. — Betodlingen är mycket gammal och började antagligen omkr. 500 år före vår tideräkning. De odlade formerna äro tvååriga och utbildar en upprättstående blomstjälk först under det andra året. För så vitt frön ej önskas, skördas dock betorna redan det



Olika slag av foderbetor.

första året. Av de odlade varieteterna äro mangold, bladbetan l. romersk kål (var. *ci'cla*) av mindre betydelse. Den odlas särskilt i mellersta Europa. Roten är tunn. Bladen användas såsom spenat eller sallat, bladstjälkarna såsom sparris. Viktigare äro de egentliga betorna: rödbetor (var. *crue'nta*) och vitbetor (var. *cra'ssa*). Av vitbetor finnas två huvudslag: foderbetor (var. *campe'stris*) och sockerbetor (var. *sacchari'fera*). Hos rödbetan äro såväl roten som bladen rödfärgade av en i cellerna förekommande, röd cellsaft. Många olika sorter med runda eller avlånga rötter odlas. Saften användes stundom till färgning av konstgjorda fruktsafter. — Även av den som kreatursfoder använda foderbetan, som har betydligt större rot än röd- och sockerbetan, odlas många olika sorter med långsträckta l. runda, vita, gula l. röda rötter. — Redan 1747 upptäckte den tyske kemisten Marggraf, att vitbetor innehölla socker. Det dröjde dock länge, innan man kom att draga nytta av denna upptäckt. 1796 anlade kemisten Achard en betsockerfabrik i Schlesien. Till en början var dock sockerhalten i sockerbetorna tämligen ringa (5—7 %). Först genom den berömde franske trädgårdsodlaren Louis de Vilmorin (1816—60) och dennes rationella förädlingsmetoder erhöles former med så hög sockerhalt (10—14 %), att sockerfabrikation i stor skala lönade sig. Sedan dess har genom ytterligare förädlingar sockerhalten uppbringats till 18—20 %. Numera odlas också sockerbetor i oerhört stor utsträckning i Europa och Amerika; i vårt land sär-

skilt i Skåne, på Gottland och Öland. Se Sockertillverkning.

Betaling, benämning på den rättshandling, som innebär uppfyllandet av en skyldig prestation, vanligen erläggande av pengar eller pengars värde. En B. avbryter ett obligationsförhållande, om den är riktig, d. v. s. tillräcklig och i gängbart mynt, samt om den erlägges till rätt person i rätt tid. Beträffande de skandinaviska mynten är en borgenär lagligen ej tvungen att som B. taga emot högre summa än en krona i brons- l. järnmynt, än fem kronor i mindre mynt än enkronor, än tjugukronor i silvermynt. Därutöver äger han få sin B. i guldmynt eller riksbankens sedlar. — I vissa fall, då det gäller B. av en skuld, kan gäldenären erhålla s. k. moratorium, d. v. s. viss tids betalningsanstånd. Vid särskilt trängande fall (t. ex. krig eller krigsfara) äger K. M:t, efter hörande av fullmäktige i Riksbanken och i Riksgäldskontoret, utförda förordnande om allmänt moratorium enligt lag av 18 sept. 1914. — Dröjer gäldenären utöver förfalldagen med B., medför hans dröjsmål i regel förlust för honom i form av uppskovsränta, vite m. m. Borgenärens dröjsmål med att taga emot B. ådrager icke honom någon förlust, och gäldenären är skyldig hålla B. i beredskap. Vill ej gäldenär frivilligt erlägga B., kan han tvingas därtill genom domstols eller överexekutors försorg. Har gäldenären mot borgenären en genfordran, kan den användas till likvid intill sitt belopp, om den är till B. förfallen och ostridig samt går ut på samma slags prestation som borgenärens fordran. Förfarings-

sättet kallas kvittning. — Om borgenärers inbördes rätt och företräde att av gäldbunden egendom utfå B. för sina fordringar se Förmänsrätt.

Betalningsapparat, se Kassaapparat.

Betalningsbalans, benämning på förhållandet mellan ett lands skulder och fordringar på utlandet vid en viss tidpunkt. Detta förhållande tar sig uttryck i växelkursen. B. säges vara gynnsam, om fordringarnas värde överstiger skuldernas. Räder motsatt förhållande, är B. ogynnsam. Faktorer, som påverka B., äro förhållandet mellan export och import, mellan landets egna och utländska trafikanters förtjänster på fraktfart på landet, mellan utländska kapitalplaceringar inom landet och dess egna i utlandet, m. m.

Beta'nia. 1. By på Oljebergets ö. sluttning, i närheten av Betfage; där hade Jesus vänner, hos vilka han gästade under den sista vistelsen i Jerusalem (Mark. 11: 11 ff., 14: 3 ff.). — 2. I Joh. 1: 28 omtalat, eljest obekant ställe ö. om Jordan.

Betbrand, sjukdom hos foder och sockerbetor, antagligen förorsakad av en svampart, *Pho'ma be'tae*. Svampen utvecklar små sporgömmen (p y k n i d e r) så-



Betania.

som svarta punkter på bladen, vilka slutligen svartna och dö. Sjukdomen angriper även roten, så att djupa rötfläckar uppstå. Sporerne äro synnerligen livskraftiga och svåra att utrota.

Bete. *Lantbr.* Genom B. tillvaratages på billigaste och naturligaste sätt jordens produktion, i det djuren själva få skaffa sig sitt foder och slätter, bärgring, utfodring och gödseltransport därigenom inbesparas. I regel betas endast å sådan mark, där tillgången på foder är så knapp, att slätter icke skulle löna sig, l. där den omöjliggöres på grund av terrängförhållanden, t. ex. skog- och hagmark, vattensjuka ängar, slättervallar efter höskörden o. s. v. På senare år har allt större intresse uppstått för anläggande av betesvallar, och det har visat sig, att dessa ofta lämnat högre avkastning än om jorden tagits i kultur som åker. Dessutom äro anläggningskostnaderna låga. För att erhålla en god betesvall måste emellertid diknings- och röjningsarbeten företagas. Enstaka träd kunna kvarstå för att bereda djuren skugga. Tuvor borthuggas och stenar bortsprängas, kala fläckar igräsas med lämpliga mångåriga gräs och foderväxter, ytan luckras med lätta harvar, varigenom även mossbildning motarbetas. Kalk samt konstgödsel i form av kainit, thomasfosfat, benmjöl m. m. givas med fördel. Lämpligt är att indela vallen i fällor, vilka avbetas i tur och ordning. Gräset bör ej få bliva för högt, innan betning sker, då annars mycket skulle nedtrampas. — *Fiskerit.* Agn, lockbete vid fiske med krok, utgöres av insekter, mask, blötdjur, småfisk m. m.

Beteigeuze [betäjö'å], fix-

stjärna av första storleken i Orions stjärnbild.

Betel, "Guds hus", helgedom och stad vid sydgränsen av Efraims rike, ungefär 18 km. n. om Jerusalem, nämnes ofta i G. T., alltifrån patriarkberättelserna (1 Mos. 12: 8); numera byn Betin.

Be'tel, ett av befolkningen i det indo-malajiska området begagnat njutningsmedel. Till B. användas nötter av arekapalmen, vidare *gambir*, ett extrakt av blad och kvistar av en östasiatisk buskväxt, *Unca'ria* (se d. o.), samt släckt kalk. Dessa tre beståndsdelar inlindas i ett blad av betelpeppar och begagnas därefter på samma sätt som tuggtobak.

Betelnötter, Betelpalmen, se Areka-palmen och Betel.

Betelpeppar, se Betel och Peppar.

Betel-seminariet, se Baptisterna.

Bete'sda, en damm vid Fårporten i Jerusalem (Joh. 5: 2; jfr Neh. 3: 1), vars vatten ansågs ha undergörande kraft.

Betesvall, se Bete.

Betfa'ge, en ort, möjligen Jerusalems gränsområde, på Oljebergets ö. sluttning; omnämnes, jämte Betania, i berättelsen om Jesu inridande i Jerusalem (Mark. 11: 1 ff.).

Bethany College [be'thäni källidj], svensk läroanstalt i Lindsborg, Kansas, Förenta Staterna, grundlagd 1881 av pastor C. A. Swenson, tillhör Augustanasynoden (se d. o.).

Béthincourt [betänko'r], by i Frankrike n. v. om Verdun vid Meuse, livligt omstridd under världskriget.

Bethlehem [be'thliäm], stad i Pennsylvania, Förenta Staterna,

på n. stranden av Delawares biflod Lehigh, grundad 1741 av herrnhutarna eller brödräfsamlingen, som här upprättade kyrkor och skolor och gjorde B. till ett berömt kyrkomusikaliskt centrum. Staden har utvecklat sig till en betydande industristad. På andra sidan om floden ligger South B. [saoth], berömt för sina järn- och stålverk, tillhörande Bethlehem Steel Corporation och under världskriget producerande krigsmaterial och ammunition i stor utsträckning. Koncernen torde 1922 behärska 10 % av För. Stat:s stålproduktion. B. och South B. tillsammans 50,000 inv.

Bethlen. 1. Gábor (Gabriel) B. av Iktar, f. 1580, d. 1629, furste av Siebenbürgen efter Gábor Bathori, som han störtade 1613, deltog i 30-åriga kriget, under vilket han trädde i nära förbindelse med Gustav II Adolf, vars svåger han blev genom giftermål med Katarina av Brandenburg. Stora planer på polska kronan stäcktes genom hans plötsliga död. Hans mycket vidlyftiga korrespondens är en viktig källa för hans samtids historia. — 2. Stefan B., f. 1874, ungersk politiker, ministerpresident sedan 1921. B. invaldes i deputeradekammaren första gången 1901 ss. liberal, tillhörde seder-



Stefan Bethlen.



Theobald v. Bethmann Hollweg.

mera författningspartiet, var under Bela Kuns regim 1919 den motrevolutionära ledningens representant i Wien, motsatte sig energiskt exkonung Karls restaurationsförsök okt. 1921.

v. Bethmann Hollweg, Theobald, f. 1856, d. 1921, Tyska rikets femte rikskansler, tjänstgjorde på denna post 1909—17. Han hade bakom sig en hedrande bana som preussisk ämbetsman, när han kallades till furst v. Bülow's efterträdare som ledare av Tyska rikets öden, och gällde mera som en redbar politiker av filosofisk läggning än som en praktisk statsman. Utrikespolitiskt sökte han under de kritiska åren före världskriget komma till en uppgörelse med England men lyckades icke därmed och måste 1914 se England sälla sig till Tysklands fiender. Han opponerade sig i det längsta mot det oinskränkta U-båtskriget men kunde icke hindra dess proklamerande. Han undanträngdes kort därefter från sin post, till stor del på grund av allt större meningsskiljaktigheter med tyska arméledningen. Till sin grundåskådning konservativ, blev han

snart föremål för de konservativa partiernas starka missnöje dels på grund av sin moderation i utrikespolitiska frågor, dels som målsman för en inre "nyorientering" i liberalare och mera demokratisk riktning.

Bethnal Green [be'thæl grin], stadsdel i ö. London, frukt- och grönsaksförsäljningens högvarter, säte för stadens sidenindustri. Museum, öppnat 1872 och tillhörande Victoria and Albert Museum. 130,000 inv.

Béthune [bety'nn], stad i dep. Pas-de-Calais, Frankrike, i kanalförbindelse med La Bassée och Lille, var under kriget en strategiskt viktig plats och led stora skador särskilt under tyska apriloffensiven 1918 mot Ypern. 15,000 inv.

Beting, se Arbetsbeting.

Betlehem, "brödhus". 1. Stad, belägen ung. 9 km. s. om Jerusalem, den gamla huvudorten i Juda stam och Davids födelsestad, för kristenheten känd framför allt genom evangeliernas berättelser om Jesu födelse, till vars minne redan kejsar Konstantins moder Helena i slutet av 320-t. här lät bygga en kyrka, vilken, möjligen med någon tillbyggnad på 500-t., bevarats ända till vår tid. I B. har Svenska Jerusalemsföreningen upprättat ett sjukhus, vars verksamhet under svensk ledning avbröts



Födelsekyrkan i Betlehem.

genom världskriget men 1922 är färdig att återupptagas. — 2. Ort inom Sebulons område (Jos. 19: 15), ö. om Karmel.

Betmassa, se *A v f a l l*.

Betmögel, en sjukdom hos foder- och sockerbetor. Den förekommer särskilt i Frankrike, Tyskland och Danmark. Sjukdomsalstraren (*Perono'spora Scha'chtii*) är närbesläktad med potatissvampen. Den angriper såväl bladen som rötterna.

Betning. 1. I färgerier och tygtryckerier den process, varigenom garnet eller vävnaden beredes för att kunna binda färgämnen. Till betmedel användas dels oorganiska, dels organiska ämnen, vilka skola kunna ingå kemisk förening med antingen färgämnet eller fibrerna. Oorganiska betmedel äro alun, järnvitriol, kromsyra, tennsalt m. fl., organiska åter vinsyra, garvsyra, kasein. B. utföres antingen före eller efter färgningen. Se *F ä r g n i n g*. — 2. Vid bearbetning av mindre träföremål avsedda för pressning: dränkning av träet med saltsyra o. d. — 3. Metallers ytbehandling med syra för avlägsnande av glödspån, oxidhinor o. d. Se *A v b r ä n n i n g*. — 4. I garverier: behandling av hudar med sura lösningar för avlägsnande av kalk och för att hudarna skola svälla och bli mera mottagliga för garvämnet. — 5. Utsädes behandling med någon vätska, som dödar sjukdomsalstrande svampsporor. De metoder som fått användning äro dels nedsänkning i vätskan, dels överstrilning med densamma, av vilka den förstnämnda är att föredraga. B. begagnas mot t. ex. stinksot hos vete, hård- l. täcksot hos korn och havre, flyg- l. naket sot hos havre samt fusarium hos

olika sädeslag, särskilt höstsäd. De vanligast använda betningsvätskorna äro 0,5 % lösning av kopparvitriol (under c:a 12 tim.), 0,15—0,20 % formalin (under 10—15 min.), 0,20—0,25 % uspulunlösning (under 1 tim.). B. medelst giftiga l. starkt luktande vätskor förekommer även för att skydda utsädet mot vissa skadeinsekter, men torde denna B. sakna större praktisk betydelse.

Betodling, se *B e t a*.

Betong. Redan romarna använde som byggnadsmaterial en blandning av bruk och sten, ett slags B. i vidsträckt bemärkelse. Numera menas med B. en blandning av cement, sand, vatten och sten, vilken senare antingen kan bestå av makadam, d. v. s. krossad granit, gnejs eller liknande fast bergart, eller av singel, i våra rullstensåsar förekommande, rundad sten. Härav benämningarna *m a k a d a m b e t o n g* och *s i n g e l b e t o n g*. Cementet är bindemedlet, som tillsammans med sanden bildar ett bruk, som fyller mellanrummen i makadamen. B. är allt efter vattentillsatsen antingen halvflytande, s. k. blöt B. eller *g j u t b e t o n g*, eller blott jordfuktig, s. k. *s t a m p b e t o n g*. Gjutbetong användes företrädesvis för betongkonstruktioner med järnlägg, armerad betong; stampbetong för grövre, massiva betongkroppar, t. ex. dammbyggnader, grundmurar etc. B. är ett hydrauliskt material, d. v. s. hårdnar även under vatten. Förutom cement användes även stundom hydraulisk kalk och andra hydrauliska bindemedel. För vissa ändamål utbytes stenen mot annat hårt material, t. ex. koksaska, varvid erhålles en värmeisolerande, lätt B. — *Betongframställ-*

ning sker antingen för hand eller med maskin, betongblandare (se nedan). B:s egenskaper äro beroende på beskaffenheten av de ingående materialerna, proportionerna dem emellan samt på blandningsförfarandets godhet. Blandningsförhållandet mellan de olika materialerna angives i volymdelar med cementet som enhet. B. 1 : 2 : 3 betyder sålunda en B. framställd av 1 del cement, 2 delar sand och 3 delar sten. Ett annat sätt att särskilja olika betongblandningar är att ange cementvikten pr kbm. färdig B. Benämningarna "fet" och "mager" B. beteckna cementrik, resp. cementfattig blandning. Tryckhållfastheten varierar för vanliga blandningsförhållanden från omkring 50 till omkring 300 kg. pr kvem. Hållfastheten tilltager med B:s ålder. — B. har fått en allt vidsträckt användning vid vatten-, bro- och husbyggnader etc. och särskilt för grundläggningar genom sin egenskap att hårdna i vatten. Införandet av B. med järninlägg, *armerad betong* (se d. o.), har möjliggjort den kraftiga utvecklingen av betongbyggnadstekniken. — *Betongblandare*, maskin för betongberedning. En härtill allmänt använd typ består av en kringvridbar plåtbehållare med an-

ordning för tippning och i form av en dubbelkon med avskurna spetsar, varigenom tvenne öppningar bildas, så att påfyllning av materialerna och uttömning av den färdigblandade massan bekvämt kan ske. Genom ett system av inuti blandaren, från väggarna utstående plåtar åstadkommes vid rotationen en effektiv omblandning, och en alltigenom likartad betongmassa erhålles, vilket däremot ej alltid blir fallet vid blandning för hand. Kapaciteten hos en ordinär blandare håller sig omkring 5 à 7 kbm. färdig massa per timme. — *Betongpåle*. Pålar, gjutna av betong, vanligen med järninlägg, användas numera ofta vid grundläggningsarbeten, dels för stora belastningar, dels vid ställen, där någon del av pålen när över grundvattenytan och därför träpålar icke kunna komma i fråga.

Beto'nica, se *Stachys*.

Betoning, se *Accent*.

Betrost, en sedan länge känd sjukdom hos foder- och sockerbeter. Den orsakas av en svampart, *Uromyces betae*, som ger upphov till gula fläckar på bladen av de unga plantorna. Senare bliva bladen översållade av små bruna prickar (sommarröst, *ure'do*). På hösten bliva fläckarna mörkbruna (höstrost). Bladen vissna i förtid.

Bets, ämne, som genom frätning e. d. angriper trä, användes för färgning av möbler o. a. snickeriarbeten av furu, björk, valnöt l. mahogny.

Betsaida, "fiskeplats", ort vid n.ö. hörnet av Gennesarets sjö, nära Jordans inlopp, av tetrarken Filippus omkr. 3 f. Kr. utvidgad och upphöjd till stad, efter kejsar Augustus' dotter benämnd Julias; enl. Joh. 1:44 var B.

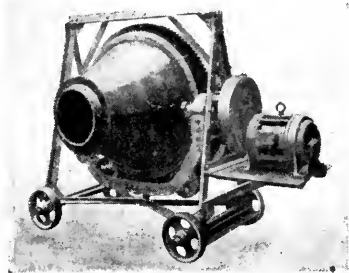

Betongblandare.

apostlarna Filippus', Andreas' och Petrus' hemstad.

Betsel, den del av seltyget, som anbringas å hästens huvud. B. består av huvudlaget, som utgöres av remmar och spännen, samt bettet, som ligger i hästens mun. En mångfald olika B. begagnas. Det vanligast använda körbetslet kallas trän.

Betsiboka, flod på Madagaskar, utfaller på n.v. kusten.

Betsjuanaland, se Bechuanaland.

Betsman, se Besman.

Betsockertillverkning, se Sockerpolitik och Sockertillverkning.

Bettna, socken i Södermanl. l., pastorat i Strängnäs stift. 1,930 inv.

di Betto, Bernardino, se Pinturicchio.

di Betto Bardi, Donato, se Donatello.

Bettrötthet, en sedan länge hos betor, särskilt sockerbetan, iakttagen sjukdom, som ursprungligen troddes försakad av att de för växten nödvändiga näringsämnen genom upprepad betodling utsugits ur jorden. Sedermera har ådagalagts, att upphovet till sjukdomen är en parasiterande mask, betälen (se Trådmaskar).

Be'tula, se Björk.

Betula'ceae, växtfamilj (ordn. *Faga'les*). Träd och buskar, sambyggare med både han- och honblommor i hängen. Arterna tillhöra framför allt den norra tempererade zonen. Viktigare släkten äro *A'lnus*, *Be'tula*, *Carp'inus*, *Co'rylus*.

Betyg, en skriftlig handling, som utgör ett omdöme om en persons egenskaper i något avseende. Vid svenska skolor skiljer man på *admonitionsbe-*

tyg, som under terminens lopp tillställas vissa lärjungar som varning för försumlighet, lättja eller dåligt uppförande, *terminsbetyg* vid termins slut för insikter och färdigheter, *flit* och *uppförande*, *examensbetyg* vid läsårs slut samt *avgångsbetyg*, då lärjunge avgår från läroanstalten. Betygsgraderna äro A (Berömlig), a (Med utmärkt beröm godkänd), AB (Med beröm godkänd), Ba (Icke utan beröm godkänd), B (Godkänd), Be (Icke fullt godkänd), C (Underkänd) och D (Klandervärd). I betygsheter bliva dessa 3, 2 ½, 2, 1 ½, 1, ½, 0,—1. Även förekommer direkt siffergradering, t. ex. 7—0, 10—0. — Vid universiteten hör man ännu ofta de latinska benämningarna *Lauda'tur* (A), *Cum insignio're lau'de approba'tur* (a) — förk. *Cum ins.*, *Cum lau'de approba'tur* (AB) — förk. *Cum lau'de*, *Non si'ne lau'de approba'tur* (Ba) — förk. *Non si'ne*, *Approba'tur* (B). Efter varje avlagd tentamen erhålles ett *tentamensbetyg*. Då betyg erhållits i vederbörligt antal ämnen, kunna de inlämnas till fakulteten med examensansökan, varpå man får ett *examensbetyg*. — *Provårsbetyg* erhåller lärare, som genomgått provår. — *Tjänstgöringsbetyg* utfärdas för tjänstemän och innehåller intyg om innehavda befattningar samt det sätt, varpå dessa skötts. — Då tjänstehjon skall sluta sin plats, äger det av husbonden vid uppsägningen erhålla en s. k. *orlovssedel*, vari nämnes tjänstens längd, tjänstehjonets frejd, särskilt nykterhet, dess arbetsförmåga och dess ledighet att taga annan tjänst. I *avskedsbetyget*

intygas tjänstehjonets förhållande i tjänsten från orlovssedelns avgivande till avflyttningsdagen. — **Arbetsbetyg** utfärdas dels av pastorsämbete på begäran av arbetssökande och innehåller då uppgift om dennes namn, ålder, civilstånd och kyrkobokföringsort, dels av arbetsgivare över arbetare, som slutar sitt arbete hos honom. Detta senare B., som ofta inskrives i betygsbok, innehåller uppgift om arbetarens namn, ålder, tid för anställningen, huvudsaklig sysselsättning, orsaken till avflyttningen och vitsord om uppförande och arbetskunnighet. — **Till prästbetyg** eller **prästbevis** höra flyttnings-, ålders- och arbetsbetyg, äktenskapsbetyg, lysnings- och vigselbevis samt utdrag ur födelse- och dop-, konfirmations-, lysnings- och vigsel- samt död- och begravningsböckerna.

Bet-ål, se **Bettrötthet** och **Trådmaskar**.

Betäckning. *Krigsv.* 1. Truppförband, som avdelats till skydd för annan (rörlig) formation (artilleribetäckning, trängbetäckning). — 2. Terrängföremål o. d., som användes såsom skydd mot fientlig insyn och eld (t. ex. ”taga betäckning bakom en sten”). — *Lantbr.* Detsamma som parning.

Betänkande kallas ett skriftligt utlåtande, som ett utskott, en kommitté e. d. avgiver över en fråga, som förelegat till bedömande. Utskottens betänkanden äro antingen utlåtanden eller memorial (se d. o.). Den ledamot, som hyser en från majoriteten avvikande mening, kan anföra densamma i en reservation, som fogas till betänkandet.

van Beuningen [bö'jningen], **Koenraad**, f. 1622, d. 1693, nederländsk statsman, kom 1652

till Sverige för att få hjälp mot England men misslyckades i sina planer. Motarbetade Sverige under krigen med Danmark 1657—60 och bidrog kraftigt till Köpenhamns undsättning hösten 1658. B. var sedan sändebud i Frankrike och England samt borgmästare i Amsterdam.

Beurreus [börre'us], **Dionysius**, d. 1567, läkare, humanist, till börden fransman, anställd i Gustav Vasas tjänst i början av 1540-t. och från 1547 lärare för konungens söner. B. förde förhandlingar om Erik XIV:s giftermål med Elisabet av England och Maria Stuart av Skottland och stod högt i hans gunst men råkade ut för hans vrede efter Sturemorden och blev på konungens befallning mördad.

v. Beust [böjst], **Friedrich Ferdinand**, f. 1809, d. 1886, tysk och österrikisk statsman. Såsom ledare av den sachsiska politiken 1849—66, till en början såsom utrikesminister, kämpade B. för en sammanslutning av de tyska mellanstaterna, motarbetade Preussens tyska enhetsplaner och stödde Österrike i kriget 1866. S. å. övergick han i österrikisk tjänst, genomdrev uppgörelsen (*Ausgleich*) med Ungern 1867 och lämnade sin medverkan till en mängd liberala reformer. 1870 nödgades B., trots personliga sympatier för ett hämndkrig mot Preussen, på grund av österrikiska arméns dåliga utrustning iakttaga neutralitet under fransk-tyska kriget. Efter sin avgång 1871 var han till 1878 sändebud i London och därefter till 1882 i Paris.

Beuthen [böjten], stad i tyska delen av Ober-Schlesien med betydande kol-, järn- och zinkgruvor. 70,000 inv.

Bevakning. *Mil.* De åtgärder, varigenom en trupp l. sjöstyrka tryggar sig mot överfall. B:s princip är att mot fienden framskjuta mindre avdelningar med hög stridsberedskap, vilka skola bereda bakom varande huvudstyrkor tid att vid fientligt anfall intaga stridsformering eller avtåga. Formerna för B:s anordnande äro numera mycket växlande. Bevakningsstyrkorna skola städse intimt samarbeta med spaningsavdelningarna samt även själva utföra spaning. — *Jur.* Vidtagandet av lagliga åtgärder för skydd av fordringsanspråk mot någon.

Bevattning, konsten att i regnfattiga trakter förse den odlade jorden med nödig vattenmängd. I Mesopotamien och andra länder med liknande klimat, där regn sällan faller, har sådan sedan äldsta tider utförts med enkla anordningar, såsom *vattenhjul*, som kringdrivas av strömmen och med i hjulets periferi sittande skovlar ösa upp flodvatten i rännor, som ledas in över fälten. Den ringa effektiviteten av sådana anläggningar har gjort, att man i många länder



Gammalt öshjul i Hama, Syrien.



Vattenspridare för trädgårdsbevattning. vidtagit anordningar för översilning av åkerjorden från sjöar eller fördämningar eller genom vitt utgrenade kanalsystem gjort vattnet lättare tillgängligt. Till anstalter för B. få också räknas anordningar för reglering och rationellt utnyttjande av periodiska översvämningar; bland de mest storartade anordningarna för detta ändamål märkas Nilfördämningen vid Assuan, anläggningar vid Murray- och Darlingfloderna i Australien, vid Salt Lake City i Utah och i andra rikt givande åkerbruks- och fruktodlingsområden. I Indien ha för risodlingen omfattande terrasserings- och bevattningsarbeten måst vidtagas. — Genom att leda kloakvatten från större städer över sandfält får man sandjorden infiltrerad med organiska ämnen, som framkalla en rik växtlighet, medan vattnet till större delen bortgår i renat tillstånd. Sådana "översilningsfält" ha bl. a. anordnats utanför Berlin och Paris. — B. av åkerfält förekommer i vårt land i ytterst ringa utsträckning, varemot konstgjord B. av ängsmarker är ganska vanlig. För detta ändamål drager man nytta av ett området genomflytande vattendrag l. större avloppsdike, som förses med

dammlucka, varmed vattenståndet regleras. Jordvallar få ofta lov att uppkastas för att skydda närgränsande områden. Av betydelse även i vårt land äro de anordningar för vattenspridning, som brukas i trädgårdar och som avse att imitera det naturliga regnet.

Beveland [be'feland], tvenne fruktbara öar i Scheldeflodens delta, ofta översvämmade.

Beveren [be'feren], stad i prov. Flandern, Belgien. Spetsfabrikation. 11,000 inv.

Bevern [be'fern], köping i Braunschweig. B. har givit namn åt furstehuset Braunschweig-B., en sidogren till linjen Braunschweig-Wolfenbüttel.

Bevilling, ett gemensamt namn på statsverkets extra ordinarie inkomster. Då de ordinarie statsinkomsterna, som inflyta oberoende av riksdagens beslut, ej förslå till statsutgifternas täckande, åtager sig riksdagen bevillningar i form av nya eller förhöjda skatter för statsregleringsperioden. Vid statsverkspropositionens framläggande skall "konungen för riksdagen framställa förslag om sättet att genom bevillningar fylla, vad staten kan utöver de ordinarie inkomsterna erfordra" (R. F. § 59). Bevillningsfrågor förberedas i bevillningsutskottet. Om vid avgörandet av dessa kamrarnas beslut bli olika, anställes gemensam votering. Enligt R. F. § 60 räknas till B. "tull- och accismedlen, postmedlen, chartæ-sigillatæ-avgiften, husbehovsbrännerimedlen, samt vad varje riksdag dessutom särskilt såsom bevilling sig åtager". — **Tullmedlen** omfatta endast egentliga import- och exportavgifter samt lastpenningar, en efter tontalet utgående avgift,

som fartyg ha att erlægga vid in- och utgående. Övriga inkomster från tullverket höra till statens ordinarie. Tullmedlen är den enda B., i vilken konungen har beslutanderätt, i det han kan förordna om spannmålstullens höjande. — **Accismedlen** utgöra avgifter, som erläggas för varors tillverkning l. försäljning inom landet. I 1922 års riksstat upptogs såsom acciser: sockerskatt, tobaksskatt, brännvinstillverknings-skatt, rusdrycksförsäljningsmedel, maltskatt samt omsättnings-skatt och utskänknings-skatt på spritdrycker. — **Postmedlen** äro endast formellt att räkna som skatter. De äro praktiskt likvärdiga med de ordinarie inkomsterna från statens övriga affärsdrivande verk. — **Chartæ-sigillatæ-avgiften**, varje för påkallad ämbetsåtgärd lämnad ersättning i form av utlösande av en på stämplat papper skriven expedition, vidare varje skatt, som inflyter genom stämpelbeläggningar av viss handling (arvsskatt, skatt vid överlåtelse av fast egendom, fondpapper m. m.); acciser, som uttagas genom stämpel (t. ex. på spelkort och punsch). — **Husbehovsbrännerimedlen** är den accis, som numera kallas brännvinstillverknings-skatt. — Slutligen omtalas som B., "vad varje riksdag dessutom särskilt såsom bevilling sig åtager", varmed åsyftas varje direkt skatt, som staten ej uttager genom stämpel, den s. k. **allmänna bevillingen**, eller, som den numera kallas, B. av fast egendom samt av inkomst; vidare inkomst- och förmögenhetsskatten, krigskonjunkturskatten, värnskatten och B. för särskilda förmåner och rät-

tigheter. De obetydliga summor, som inflyta genom den allmänna B., överlämnar staten numera till landstingen och till de städer, som ej i landsting deltaga. — Sedan B. av riksdagen anslagits till statsverket, har konungen dispositionsrätt över dem enligt de för B:s användning angivna riktlinjerna i riksstaten.

Bevillningsberedning, Bevillningskrona, Bevillningstaxering, se Skattelagstiftning.

Bevillningsutskottet, se Utskott.

Bevingade ord, från någon bestämd person eller skrift härörande, bekanta uttryck, som ofta citeras.

Bevis. *Log.* Slutledningskedja eller sammanhängande tankeföljd, varigenom ett omdöme (betecknat som *demonstrandum*) demonstreras eller uppvisas såsom sant i och genom sitt samband med andra omdömen, vilka betecknas såsom *bevisningsgrunder*, *fundamenta demonstratio'nis*. För att beviset skall bli riktigt, måste dessa vara sanna (i motsatt fall föreligger en *error principa'lis*) och säkra (eljest lider beviset av en *petitio principii*) samt få ej innehålla något omdöme, uti vilket "demonstrandum" användes som sin egen bevisningsgrund (detta leder till ett s. k. *cirkelbevis*). Dessutom måste bevisföringen vara jämn, utan några språng, *saltus*, luckor, *hia'tus*, eller kastningar i tankekedjans ordningsföljd, samt tillfyllestgörande eller adekvat, så att den varken bevisar för mycket eller för litet, ej heller något annat än det, som den bör bevisa (urartar till en s. k. *muta'tio ele'nchi*). Med avseende på *bevisättet*

skiljer man mellan en *direkt* (ostensiv) bevisning, då sanningen av demonstrandum omedelbart, så att säga rättfframt, härledes ur bevisningsgrunderna, samt en *indirekt* (apagogisk) bevisning, då sanningen av demonstrandum liksom på en omväg härledes genom uppvisande av de orimligheter, som följa såsom konsekvens av den rena (kontradiktoriska) motsatsen till demonstrandum. Med avseende på *bevisvägen* skiljer man emellan *deduktiv* och *induktiv* bevisning. Den deduktiva uppvisar sanningen av demonstrandum såsom ett enskilt fall eller specialfall av en allmännare eller mera generell sanning, går sålunda från det generella till det speciella. Den induktiva bevisningen utgår åter från det speciella, från enskilda fall, och härleder ur dem omdömen av mera allmän, generell innebörd. Med avseende på *beviskällan* skiljer man mellan *rationell* l. *apriorisk* bevisning, vilken söker sina bevisningsgrunder i före och oberoende av erfarenheten givna förnuftssanningar samt *empirisk* l. *aposteriorisk* bevisning, som bygger på bevisningsgrunder, vilka vunnits med erfarenhetens hjälp. — *Jur.* Grunderna för vissheten av ett faktum, som anföres i en rättegång. — I 1734 års lag gällde i princip den s. k. *legala bevisteorien*, d. v. s. att varje bevis har ett visst av lagen upptaxerat värde (ett vittne: halvt B.; två vittnen: fullt B.); sak alltså aldrig bevisad genom *ett* trovärdigt vittne men väl av *två* vittnen, även om de äro föga trovärdiga. Numera håller man dock före att domaren själv fritt får avgöra, huruvida sanningen av ett faktum är styrkt (s. k. *fri bevis-*

prövning). Det är emellertid icke överlämnat åt domarens subjektiva uppfattning, huruvida ett faktum är styrkt eller icke, utan de i rättegången anförda grunderna skola åstadkomma en objektiv visshet (d. v. s. en övertygelse hos människor i allmänhet). — Den person, som gör ett påstående, är skyldig att bevisa dess sanning. Käranden skall alltså bevisa stämningpåståendet, svaranden sina invändningar. Bevisning kan föras genom skriftliga B., genom vittnen, genom indicier, genom att motparten erkänner faktum, genom ed, genom sakkunniga m. m.

Beväring, se **Värnplikt**.

Bex [be], ort i kantonen Vaud (Waadt), Schweiz. Saltkällor med saltverk. Kurort med salt- och svavelbad.

Beyens, Eugène, f. 1855, baron, belgisk diplomat, 1912—14 minister i Berlin, 1915 t. f. och 1916 ord. utrikesminister, från vilken post han avgick 1917. B. var en av N. F:s rapportörer i Ålandsfrågan och undertecknade den för frågans avgörande grundläggande rapporten 1921.

van Beyer eller **Beijeren**, **Abraham**, f. 1620 l. 1621, d. efter 1674, holländsk stilleben- och marinmålare. Hans smakfullt anordnade frukostbords- och blomsterstycken äro utförda i en kraftfull kolorit, som även kännetecknar hans berömda fiskbilder. Stilleben av hans hand finnas i Stockholms högskolas samling och i Nationalmuseum.

Beyers, **Christian Frederick**, f. 1869, d. 1914, boergeneral, en av boernas skickligaste ledare under kriget 1899—1902. Vid världskrigets utbrott anstiftade han jämte andra nationalister en resning mot England



Henri Beyle. Målning av Södermark. men besegrades av Botha och blev under flykt över Vaal skjuten.

Beyle [bäl], **Marie Henri**, f. 1783, d. 1842, fransk författare, som under namnet **Stendhal** skrev en mängd romaner. Skarp psykologisk iakttagare och föregångare till realismen. Hans mest berömda romaner äro: *Le rouge et le noir* (1831) och *La Chartreuse de Parme* (1839; Kartusianerklostret i Parma, 1902). B. skrev även litterära essayer över Haydn, Mozart och Rossini, Racine och Shakspeare. Självbiografiska arbeten av honom ha efter hans död utgivits.

Beylon [bälå'ŋ], **Jean François**, f. 1723, d. 1779, schweizare, som 1760 kom till Sverige som föreläsare hos drottning Lovisa Ulrika. B. blev nära vän till kungafamiljen och användes av Gustav III i viktiga uppdrag i samband med 1772 års revolution.

Béziers [bešie'], stad i dep. Hérault, Frankrike, vid floden Orbe, ändpunkt för Canal du Midi. Vinodling. Ruiner från romartiden. S:t Nazaires kyrka, delvis från 100-t. 50,000 inv.

Béziq [beši'kk] (sp. *besi'co*, liten kyss), kortspel, som spelas av två, tre eller fyra personer.

Bezoa'r, ett i magen hos många idisslare stundom före-



Béziers.

kommande, rundat konkrement av en ärts till en knytnäves storlek och av växlande kemisk sammansättning. B. värderades förr som ett synnerligen gott läkemedel och förfalskades därför ofta.

Bezoar-get, *Ca'pra aega'grus*, en vildget från s.ö. Europa och v. Asien, stamform för några europeiska tamgetraser. Bocken når en höjd av 95 cm. över manken. Jagas ivrigt bl. a. för de s. k. bezoarkulornas (se **Bezoar**) skull, vilka enligt en falsk föreställning skola anträffas oftare i B:s än i andra idisslares mage.

Bezoar-rot, se **Dorstenia**.

Bézout [bešo'], Étienne, f. 1730, d. 1783, fransk matematiker, utgav ett arbete om algebraiska ekvationer, vari framställdes den eliminationsmetod, som ännu bär hans namn.

Bhagalpur [bagəpo'ə], stad i prov. Bihar och Orissa, britt. Indien, vid Ganges och järnvägen Calcutta—Delhi. Handel med spannmål och indigo. 74,000 inv.

Bhagavadgi'ta, ”sången om den höge”, d. v. s. Krisjna, Indiens mest berömda lärodikt, vilken ingår såsom episod i det stora eposet Mahabharata. B., vars kärna torde ha tillkommit

på 200-t. f. Kr., beprisar bhakti, d. v. s. hängivenheten och kärleken till Krisjna, såsom den förnämsta frälsningsvägen.

Bhamo, stad och distrikt i prov. Burma, britt. Indien.

Bharatpur [barətpo'ə], stat i Rajputana, Indien, med huvudstad med samma namn, styrd av en maharaja, producerar säd, socker och bomull. 560,000 inv.

Bhaunagar [bå'o'nagə], lydstat i prov. Bombay, britt. Indien, styres av en maharaja. Från dess huvudstad med samma namn stor bomullsexport. 60,000 inv.

Bhil, bil, indisk folkstam i bergsområdena vid Tapti och Narbada. B. höra till Indiens icke ariska urbefolkning. De äro av engelsmännen i stor utsträckning nyttjade som polissoldater.

Bhopal [eng. bopā'l l. bə'pə'l], lydstat i Central-Indien, en av de förnämsta muhammedanska staterna i Indien, grundad 1723 av en afghansk hövding. B. har fört en mot engelsmännen vänskaplig och lojal politik under inhemska härskare med titeln *begum* eller *nabob*. Vid prinsens av Wales besök i B. 1922 gav B:s härskarinna, begum Jehan, landet en konstitution med parlament efter västerländskt mönster. 730,000 inv. Huvudstad med samma namn, 55,000 inv.

Bhuta'n, **Bhot'a'n**, oberoende stat i Indien på ö. Himalayas sydsluttning, i n. och ö. gränsande till Tibet. Norra delen uppfylles av Himalayas högsta kedjor. I dalarna, där klimatet är tropiskt, odlas säd, ris och socker. Djurvärlden är mycket rik. — Efter långvariga fientligheter slöts 1865 ett fördrag mellan B. och Storbritannien, vilket utvidgades 1910 och nu innefattar brittisk kontroll över B:s utrikes-

politik. Befolkningen, som är av tibetanskt ursprung, är till religionen buddhistisk. Huvudort Punakha. B. har omkr. 250,000 inv.

Bi. *Sjöv.* Se Dreja bi och Ligga bi. — *Kem.* Kemiskt tecken för en atom vismut (lat. *bismutum*). — *Zool.* Se Bin.

Bia'fra-bukten, Guineabuktens östligaste och innersta del.

Biala [bja'la]. 1. Flod i Polen, upprinner på Karpaterna, utmynnar n.v. om Tarnów i Weichsels biflod Dunajec. Ryssarna erövrade Biała-linjen under offensiven i Galizien 1914 men drevos därifrån maj 1915 under slaget vid Gorlice—Tarnów. — 2. Stad i Polen vid järnvägen Warszawa—Brest Litowsk. Slott tillhörigt ätten Radziwill. 12,000 inv.

Bialla, stad i Ost-Preussen; var bl. a. skådeplats för inledningsstriderna till vinterslaget i Masurien.

Bialowieża-skogen [bjalov-jä'ja], Mellan-Europas största urskogsområde, beläget i Polen n. om Brest Litowsk. Huvudsakligen barrträd. Rik på djur, före världskriget bl. a. visenter.

Bialysto'k, stad i Polen i förutvarande ryska guv. Grodno, hade före kriget livlig ylle-, linne- och silkesindustri och hade starka ryska befästningar. 80,000 inv., till stor del judar.

Biarri'tz, stor bad- och kurort vid Frankrikes s.v. kust i dep. Basses-Pyrénées. 18,000 inv.

Bi'as, från Priene i Karien, en av Greklands sju vise, levde omkr. 570 f. Kr., berömd för sin ädla karaktär och sin vältalighet. Honom tillskrives en mängd ordspråk, t. ex.: "Allt, som tillhör mig, bär jag med mig." Han an-



Från badstranden, Biarritz.

såg visheten vara det enda, som ej kan fräntagas en människa.

Bibana, järnväg av underordnad betydelse i förhållande till det omgivande bannätet, till vilket den är ansluten. B. har svagare över- och underbyggnad, större stigningar, skarpare kurvor och är i övrigt enklare byggd än bannätet i övrigt. På grund härav kan B. byggas relativt billigt, vilket med hänsyn till den i regel ringa trafiken är av stor betydelse.

Bibars, se Mamluker.

Bibel (grek. *bibli'a*, böcker), kristendomens religiösa kodex, vars olika skrifter förskrivna sig från vitt skilda tider, sönderfaller i tvenne större huvuddelar, Gamla Testamentet och Nya Testamentet (om uppkomsten och betydelsen av dessa namn se Testamentet). — *Gamla Testamentets* skrifter, i vår bibel till antalet 39, indelades av judarna i trenne huvudgrupper: lagen (de 5 Moseböckerna), profeterna (däri inräknade Josua, Domareboken, Samuels- och Konungaböckerna men icke Daniels bok) samt skrifterna: Psaltaren, Ordspråksboken, Job, ävensom de fem "festrullarna": Höga visan, Ruts bok, Klagovisorna, Predikaren, Esters bok, samt slutligen

Daniel, Krönikeböckerna och Esra-Nehemja. Denna indelning återspeglar den ordning, i vilken de olika delarna blivit sammanställda och fått anseende såsom kanonisk l. helig skrift. Tidigast har detta skett med lagen (i huvudsak omkr. 400 f. Kr.), senast med "skrifterna", av vilka några ännu på kristen tid voro bestridda. Det definitiva fastställandet av den palestinensiska kanon företogs av judiska rabbiner inemot slutet av 1:a årh. e. Kr. (se vidare de enskilda skrifterna). — G. T:s språk är, bortsett från smärre partier väsentligen i Daniel och Esra, hebreiska. De äldsta till vår tid bevarade handskrifterna härröra först från 900- och 1000-t. e. Kr. (beroende på judarnas sedvänja att såvitt möjligt förstöra gamla och utnötta exemplar). Till grekiska översattes Moseböckerna redan på 200-t. f. Kr. i Egypten och under den följande tiden även övriga delar. Denna översättning benämnes Septuaginta (sjuttio), enär den skulle ha verkställts av 70 (enligt legenden egentligen 72)

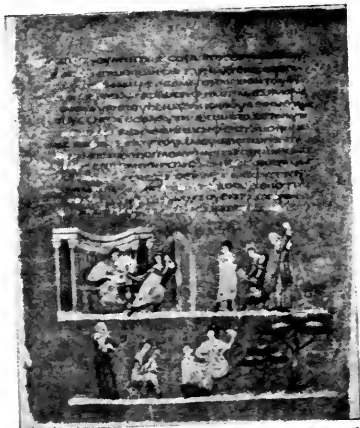

Faksimile ur en grekisk Genesishandskrift från 300-t.

judiska lärde. Den fick en mycket stor betydelse, först för den judiska missionen i romarriket men sedan även för den kristna, då ju G. T. var de första kristna församlingarnas bibel, som de tagit i arv från judendomen. I Septuaginta ingå även apokryfiska böckerna (se d. o.). — Om de latinska övers. av G. T. se nedan. — Nya Testamentets skrifter hava efter allt att döma till största delen författats under senare delen av 1:a årh., några enstaka väl även under det 2:a (se vidare de enskilda skrifterna). Till en kanon vid sidan av G. T:s skrifter samlades de från mitten av 100-t., tidigast evangelierna, såsom skildrande Jesu verksamhet och förkunnelse, därefter även de övriga, främst Paulus' brev, som voro det därefter näst dyrbaraste litterära arvet från den äldre tiden. Kyrkans nya kanonbildning påskyndades framför allt av behovet att vid kampen mot gnosticismen äga en auktoritativ samling av kristna skrifter. Om enskilda skrifter

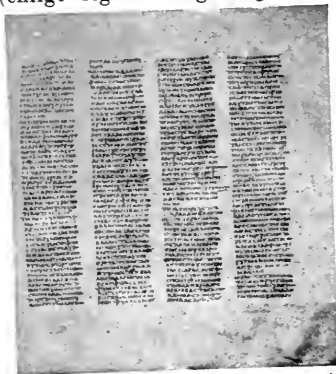

Faksimile ur Codex Sinaiticus (grekisk bibelhandskrift från 300-t. e. Kr.).



Bysantinsk bibelhandskrift från 1000-t.
(Matt. evang.).

tillhörighet till denna samling tvistade man ännu in på 300-t. (se vidare *Antilegomena*). — N. T:s böcker föreligga samtliga på grekiska, som ända från Alexanders tid var litteraturens och samfärdselns allmänt använda språk i de östra Medelhavsländerna och som även inom romerska rikets västra hälft i stor utsträckning förstods och brukades. De berättelser om Jesu ord och gärningar, som möta i de tre första evangelierna, hava dock ursprungligen varit framställda och väl även, åtminstone delvis, skriftligt fixerade på den västarameiska dialekt, som på Jesu tid allmänt talades av judarna i Palestina. — De äldsta till vår tid bevarade och för frågan om N. T:s text viktigaste grekiska handskrifterna härröra från 300—500-t. — Till syriska översattes de fyra evangelierna redan under senare delen av 100-t., och vid 200-t:s början torde hela N. T. hava förelegat på latin. Denna översättning, liksom även redan gjorda latinska översättningar av G. T., underkastade Hieronymus, på uppdrag av påven Damasus, en revision

(vid slutet av 300-t.) och skapade därmed den översättning, som sedermera fick namnet *versio vulgata*, d. v. s. den inom katolska kyrkan allmänt antagna, och som slutligen av tridentinska mötet förklarades för autentisk bibeltext. — Någon iver att verka för Bibelns spridning har den katolska kyrkan aldrig ådagalagt utan tvärtom efter möjlighet sökt hindra ett självständigt studium på detta område (under medeltiden genom upprepade förbud för lekmännen att äga Bibeln, framför allt på landets språk; i nyare tid genom andra försiktighetsåtgärder). Till de olika folkspråken (även svenska) översattes dock skilda delar av Bibeln redan under medeltiden av företagsamma män. Inom de protestantiska kyrkornas fromhetsliv och teologi har B., i överensstämmelse med reformationens framhävande av densamma gent emot kyrkoläran,

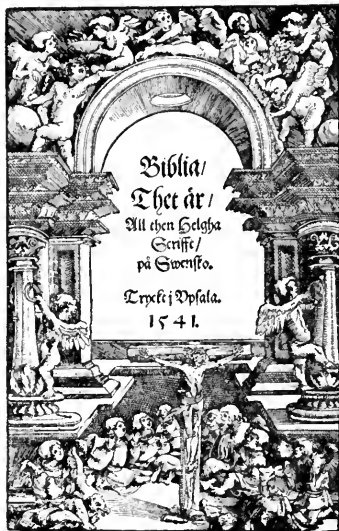

Gustav Vasas bibel.

intagit en helt annan och central plats. Bland de reformatoriska bibelöversättningarna tages priset givetvis av Luther, vilken, utgående från de upplagor av resp. grundtexter, som av humanisterna på hans tid offentliggjorts, skapade ett ej blott efter dåtidens förhållanden beundransvärt storverk. Till ganska stor del på detta bygger den svenska övers. av N. T. (1526) och ännu mer den första fullständiga svenska bibelövers., Gustav Vasas bibel av 1541, av vilken Karl XII:s (1703) blott utgör en lätt revision. Först i våra dagar har en fullständigt ny svensk övers. genomförts (Gustav V:s bibel av 1917), vilken sökt att med stöd av nutidens vetenskapliga hjälpmedel giva en på vår tids språk avfattad, trogen övers. av grundtexten (se vidare Bibelkommission, Bibelkritik).



Titelsida till Karl XII:s bibel.

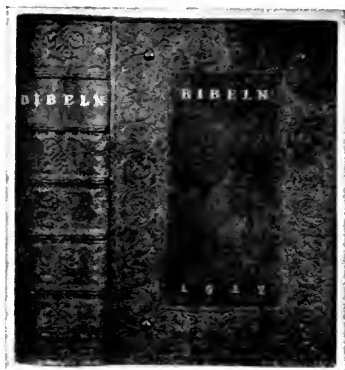

Gustav V:s bibel.

Bibel-Babel-striden framkallades genom den berömda assyriologen Friedr. Delitzschs trenne föredrag (1902 ff.) över ämnet *Babel und Bibel*, i vilka han ville hävda, att den babyloniska religionen i flera punkter stått på minst lika hög nivå som den israelitiska och varit en förebild för denna. Härtill genmälades från teologiskt håll, att ett dylikt påstående innebure en tydlig överdrift: likheter finnas väl, och lån föreligga säkerligen också på vissa punkter, särskilt på mytologiens och sagotraditionernas område (jfr Urhistorien), men dessa hava vanligen i Israel undergått en betydande omsmältning, och framför allt saknas i Babylonien en motsvarighet till den förnämsta andliga företeelsen i Israel, profetismen.

Bibelforskaren, tidskrift för skrifttolkning och praktisk kristendom, grundad av prof. O. F. Myrberg 1884 och av honom redigerad i bibelteologisk anda (se vidare Bibelteologi), från 1901 under redaktion av prof. E. Stave organ för en moderat modern teologi.

Bibelkommission, kommitté, som har att revidera gällande bibelövers. l. utarbета ny. I Sverige tillsattes en sådan B. av Gustav III 18 maj 1773. Bland medlemmarna voro Linné och Johan Ihre. Dess förslag (av 1793) förkastades emellertid ss. rörjande "stort inflytande av tidevarvets neologi". En ny B. med Sam. Ödmann ss. bärande kraft framlade ett förslag 1816, som icke heller godkändes. Sedan B. flera gånger reorganiserats och ett flertal övers. utgivits, stadfästes slutligen en ny kyrkobibel 2 okt. 1917. Den mest framträdande ledamoten av senare decenniernas B. har varit Es. Tegnér d. y.

Bibelkritik, av en äldre generation använd beteckning för nutida historisk bibelforskning. Beteckningen är i viss mån vilseledande, såtillvida som den inbjuder till den föreställningen, att nämnda vetenskap egentligen skulle innebära ett kritiserande av Bibelns innehåll, medan den i själva verket blott utsäger, att man vid behandlingen av den bibliska religionen och dess litteratur förfar med kritisk metod, d. v. s. tillämpar historiska och psykologiska synpunkter. Med detta betraktelsesätt träder B. visserligen i direkt motsättning till den gamla mekaniska verbalinspirationsdogmen men har själv i stället öppnat nya vägar för hävdande av Bibelns betydelse (se vidare *Inspiration*). En sådan historisk bibelforskning har först i våra dagar mera allmänt slagit igenom, efter ansatser förnämligast från upplysningsfilosofien samt romantiken i början av 1800-t. Inom B. har man plägat skilja mellan tvenne slag: den lägre eller *textkritiken*, som sysslar med frågorna om den

bibliska texten och dennas historia, och den högre eller *historiska kritiken*, som undersöker böckernas innehåll, ålder o. s. v. Bland märkliga representanter för B. i äldre tid må nämnas Grotius, i nyare Wellhausen och Harnack (se d. o.).

Bibelsällskap, förening för Bibelns spridande. Den första sammanslutningen av detta slag uppstod vid 1700-t:s början i pietisternas krets i Halle, framkallad av deras önskan att gjuta nytt liv i de breda lagrens fromhet. Den mest betydande organisationen på detta område är det 1804 stiftade och ännu verkande *Brittiska och utländska bibelsällskapet*, vilket satt som sitt mål att sprida eller understödja spridning av Bibeln i alla olika världsdelar. F. n. finnas på dess förlag Bibeln eller olika delar därav utgivna på över 400 språk eller dialekter. I vårt land grundades 1815 i Stockholm *Svenska bibelsällskapet* och vid ungefär samma tid i olika stift en hel rad liknande sammanslutningar. På senaste åren ha dessa B. börjat samarbete för spridande av den nya bibelöversättningen.

Bibelteologi benämnes den teologiska riktning, som strävar att direkt ur Bibeln, utan förmedling av någon kyrkas bekännelse, utveckla ett organiskt sammanhängande lärosystem. B. står sålunda i opposition till den strängt konfessionella (kyrkligt bekännelsestrogn) teologien men visar å andra sidan i allmänhet ännu icke något historiskt sinne (ett undantag bildar den märkliga Bengel; se d. o.). Se vidare *Bibelforskaren* och Beck, J. T.

Biberg, Nils Fredrik, f. 1776, d. 1827, filosof, professor i Uppsala från 1810. Ursprungligen anhängare av Schellings och Hegels panteistiska världsåskådning, kom B. senare att hävda en teism, som med anknytning till platonska och nyplatonska synpunkter innebar uppfattningen av Gud såsom en absolut personlighet, vilken utgör ett systematiskt helt av levande tankar l. idéer. Inom sitt huvudområde, den praktiska filosofien, anslöt sig B., särskilt i fråga om etiken, i väsentliga stycken till Schleiermacher. Hans läror ha utvecklats av Boström och dennes lärjungar.

Bi'blia, lat. form för det grekiska namnet på bibeln, eg. böckerna. — **Biblia pau'pe-rum**, de fattigas bibel, en under medeltiden i många olika upplagor spridd bok, i vilken varje sida förutom lämpliga bibeltexter innehöll en bild ur var och en av den bibliska historiens huvuddelar "före lagen" (före Moses), "under lagen" (återstoden av Gamla Testamentet) och "under nåden" (Nya Testamentet). Bilderna voro "typologiskt" sammanställda, d. v. s. framställde på varje blad tre händelser, som på grund av ofta helt tillfälliga likheter ansågos förebåda och upprepa varandra. **Biblia paupe-rum** spriddes först i handskrivna exemplar, efter träsnittskonstens införande omkr. 1400 som blockbok (se **Trätaveltryck**) och var en av de första böcker, som trycktes.

Bibliofi'l (grek. *bibli'on*, bok, *filos*, vän), bokvän, boksamlare för böckernas innehåll. Den som samlar böcker för deras yttre, deras sällsynthet o. d. kallas **bibliom'a'n**.

Bibliografi' (grek. *bibli'on*, bok, *gra'fein*, skriva), bokkännedom, benämning dels på vetenskapen om alla eller särskilda folks, perioders och vetenskapers tryckta litteratur, dels på enskilda bokförteckningar, som omfatta större eller mindre delar av detta kunskapsområde. I Sverige ha utgivits allmänna B., t. ex. R. Geete, *Fornsvensk bibliografi* (1903, 1919), C. F. Lindström, *Svensk bokhandelskatalog år 1845*, fortsatt t. o. m. 1851, H. j. Linström, *Svenskt boklexikon för 1830—65* med forts. i *Svensk bokkatalog* med tioårskataloger för 1866—95, därefter femårskataloger för 1896—1915 samt *Svenska Bokhandelns Årskatalog*. De flesta vetenskapsgrenar ha fackbibliografier, ofta publicerade i facktidsskrifter, t. ex. *Historisk Tidskrift* och *Ymer*. Enskilda framstående vetenskapsmän ägnas särskilda B., ofta i festskrifter, som tillägnats dem. En B. i folkbildningssyfte med förklarande notiser ang. de särskilda arbetena utgör *Katalog över böcker som folk- och skolbibliotek kunna erhålla i statsbidrag: Grundkatalog 1915—16 jämte årliga tillägg. Biblioteksbladet* (se sp. 1468) innehåller en rikhaltig litteraturavdelning av liknande karaktär.

Bibliomanti' (grek. *bibli'on*, bok, och *mante'ia*, spådom), spådom ur på slump uppslaget ställe i en bok, särskilt bibeln.

Bibliota'f (grek. *bibli'on*, bok, och *ta'ptein*, gömma), bokgömmare, person, som behåller sina böcker helt för egen del.

Bibliote'k (grek. *bibli'on*, bok, och *teke*, förvaringsrum), betecknar lokalen, där en boksam-



Läspulpet med kedjad bok.

ling förvaras, själva boksamlingen samt lokal och boksamling tillsammans som institution. Någon gång förekommer ordet i boktitlar använt som beteckning för en serie eller samling av skrifter i ett eller flera ämnen (t. ex. Gleerupska biblioteket). Man brukar skilja mellan offentliga och enskilda bibliotek. Det avgörande är därvid förhållandet till allmänheten. Ett av enskild person eller enskild förening ägt bibliotek räknas sålunda som offentligt, om det hålles öppet för allmänheten. De offentliga biblioteken kunna indelas efter olika grunder. Man kan med hänsyn till arten av bokbeståndets omfattning bland dem (liksom bland de enskilda) som en särskild grupp utsöndra special- eller fackbiblioteken, vilka koncentrera sig på en särskild gren av litteraturen. Med avseende på det sätt, varpå böckerna hållas tillgängliga, kan man skilja mellan presensbibliotek, där böckerna en-

dast få användas på stället, och utlåningsbibliotek. Slutligen kan man med hänsyn till den uppgift, som biblioteket närmast har att fylla, skilja mellan sådana bibliotek, som i främsta rummet skola tillgodose den vetenskapliga forskningen, och dem som äro avsedda för det allmänna bildningsarbetet. I allmänhet ha de vetenskapliga biblioteken en dubbel uppgift: å ena sidan att vara forsknings- och studiebibliotek, å andra sidan att vara arkivbibliotek, d. v. s. att till en kommande tid bevara förfluten och närvarande tids litteratur. De i främsta rummet för allmänt bildningsarbete avsedda biblioteken bära i Sverige officiellt det gemensamma namnet folkbibliotek, motsvarande *public library* i de engelsktalande länderna. — *Bibliotekens historia. Utanför Sverige. Forntiden.* Bibliotekens ursprung går tillbaka till forntidens dunkel. Som ett av de äldsta bevarade B. kan betraktas den vid grävningarna i det gamla Ninive påträffade, den assyriske storkonungen Assurbanipal (668—626 f. Kr.) tillhöriga samlingen av tiotusentals lertavlor med kilskrift. Spillrorna härav förvaras nu i British Museum i London. Det mest ryktbara av alla forntidens bibliotek var biblioteket i Alexandria, som

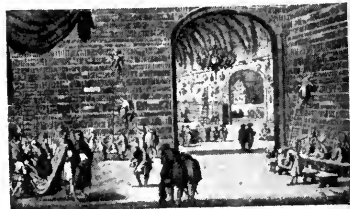

"Salsbibliotek" med livsfarligt höga hyllor. Hovbiblioteket i Wien på 1680-t.

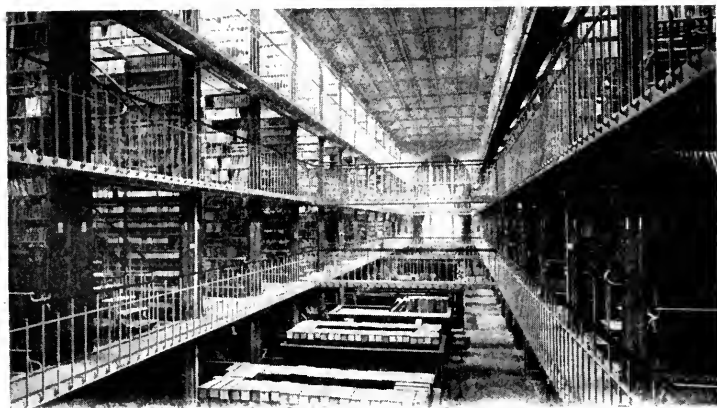

Bibliothèque Nationale i Paris. Ett bokmagasin.

vars egentliga grundläggare Ptolemaios Filadelfos (309—246 f. Kr.) kan anses och vilket skall ha bestått av över 500,000 bokrullar. Den höga allmänna kulturen i det romerska kejsarriket tog sig uttryck ej blott i intresset för privata boksamlingar utan även i upprättande av offentliga bibliotek både i Rom och i flera av de större provinsstäderna. — Medeltiden. Under folkvandringens stormar och i sammanhang med den antika kulturens undergång avbröts biblioteksutvecklingen. Medeltiden hade även i detta avseende att bygga upp på nytt. I skydd av den kristna kyrkan växte biblioteken upp. Varje större kyrka hade sin boksamling. Framför allt blevo emellertid klostren hemvist för det andliga arbetet, och biblioteket blev för dem ett arbetsmedel, som ej kunde undvaras. Då universiteten uppstå, följer därmed helt naturligt uppkomsten av till universiteten knutna bibliotek. Böckerna voro under medeltiden utomordentligt dyra, och man vakade både i

kloster- och universitetsbiblioteken i allmänhet noga över, att de ej kommo utanför husets murar. Ofta voro böckerna fastkedjade vid pulpeterna, ett tillvägagångssätt, som tillämpats även sedan tryckta böcker börjat ersätta de handskrivna. Under den senare medeltiden började även furstar och världsliga stormän att samla böcker, och detta intresse fick ett starkt uppsving i och med renessansen. Petrarca, Boccaccio m. fl. voro ivriga boksamlare. — Nyare tiden. Boktryckarkonstens uppfinning fick naturligtvis den allra största betydelse för B. Åtkomsten av böcker blev lättare. Privatsamlingar blevo vanligare. Det skulle emellertid dröja århundraden, innan för den stora allmänheten avsedda bibliotek kommo att spela någon framträdande roll. De bärande i utvecklingen ha varit furstarnas bibliotek och de för en jämförelsevis fåtalig krets avsedda universitetsbiblioteken. Det är bibliotek av det förra slaget — furstliga privatbibliotek — som i regel ligga till grund



Bokmagasin i Kungl. Biblioteket i Stockholm.

för de moderna stora nationalbiblioteken i Europa. I det ena landet efter det andra (tidigast i Frankrike: redan 1537) infördes lagstadgad avlämningskyldighet till det furstliga biblioteket och även till ett och annat universitetsbibliotek i fråga om allt som trycktes i landet. Under 1700-t. gjordes vissa furstebibliotek under inflytande av upplysningstidens idéer offentligt tillgängliga. Först under 1800-t. börjar det i egentlig mening moderna biblioteksväsendet att utvecklas. Behovet att underlätta översikten och användningen av de stora boksamlingarna nödvändiggjorde utarbetandet av enhetliga och noggranna regler för böckernas förtecknande och ordnande. I större eller mindre utsträckning nykatalogiserades de stora bibliotekens samlingar, och under samverkan mellan olika bibliotek har man skapat stora nationella, t. o. m. internationella kataloger. En av föregångsmännen på katalogiseringsarbetets område är italienaren Antonio Panizzi, som

såsom tjänsteman vid British Museum 1831—66 omskapade detta och utarbetade en av de första kodifikationerna av katalogiseringsregler. Bokmassornas ökning i de stora biblioteken framtvängde nya former i fråga om utrymmets tillgodogörande. Det ända fram i 1800-t. förhärskande s. k. salsbiblioteket med sina ofta livsfarligt höga hyllor längs väggarna började utbytas mot det s. k. bokmagasinet, första gången helt infört vid British Museums tillbyggnad 1854—57 och bestående av 2,2—2,5 m. höga boksalar, där golvplatsen är upptagen av bokhyllor, vilka ej äro högre än att en person av normal längd når upp till översta hyllbrädan och vilka stå så tätt som med hänsyn till belysning och framkomlighet kan vara lämpligt. Dessutom blevo de för allmänheten avsedda läsrummen rikare och bättre utrustade. I fråga om dessa bibehölls det gamla "salsbiblioteket", om än givetvis modifierat med hänsyn till hyllhöjden. Tiderna för bibliotekens öppethållande utsträcktes. Genom samverkan i låneavseende mellan olika bibliotek ökades det särskilda bibliotekets förmåga att tillgodose forskningens behov. — Under 1800-t. öppnades även nya områden för biblioteksverksamheten. Sam-



Ett typiskt amerikanskt "öppet hyllrum". Utlåningsrum för vuxna i ett New York-bibliotek.

hällsutvecklingen med dess efter hand allt starkare inriktning på demokratisering krävde, att alla samhällsklasser drogos in i bildningsarbetet, och biblioteket blev härvid ett av de förnämsta medlen. Folkbiblioteken ha under århundradena före 1800 haft sin föregångare i ett och annat stadsbibliotek, i små boksamlingar vid sockenkyrkorna, i "lånebibliotek", bland vilka senare särskilt kan erinras om Benjamin Franklins år 1731 i Philadelphia grundade föreningsbibliotek, *Philadelphia Library Company*. En ny epok i folkbibliotekens historia kan man emellertid anse begynna vid 1800-t:s mitt. År 1850 antog det engelska parlamentet *the Ewart Bill*, en lag, som gav varje kommun rätt att pålägga en särskild skatt av en penny på vart i skatt inbetalt pund för upprättandet av offentliga bibliotek. Två år tidigare hade emellertid i För. Stat. ett initiativ tagits, som blev ännu mer betydelsefullt. 1848 bemyndigade den lagstiftande församlingen i Massachusetts staden Boston att årligen anvisa till underhåll av ett offentligt bibliotek 5,000 dollars. Det är i För. Stat:s B., som sedermera de verksamhetsformer, vilka känneteckna det moderna folkbiblioteket, fått sin rikaste utveckling. Det



Sagoafton i ett amerikanskt bibliotek. var där som man tidigast (redan på 1880-t.) fick ögonen upp för betydelsen av att låta allmänheten få fritt tillträde till hyllorna. Denna princip med öppna hyllor, *open shelves*, har vunnit tillämpning också flerstädes i Europa. Det var vidare amerikanska folkbibliotek, som började (likaledes på 1880-t.) införa särskilda avdelningar för barn. Barnbiblioteket har efter hand börjat tränga igenom även i de europeiska länderna. Tidigare och mera mångsidigt än annorstädes har man i de amerikanska B. utbildat filialsystem med en mångfald från huvudbiblioteket utgående "förgreningar": stora filialbibliotek, ofta i egna byggnader, utlåningsstationer med eller utan stående bokförråd, vandringsbibliotek o. s. v. Antalet lån i välordnade amerikanska B. går också upp till siffror, som äro höga ej blott i och för sig utan också i förhållande till invånarantalet i resp. städer. De amerikanska biblioteken söka emellertid också genom litteratur- och studieanvisningar egga till mera kvalificerad läsning och underlätta planmässiga studier. De större *public libraries* gå mycket långt i sina försök att tillfredsställa starkt specialiserade studieintressen. Vissa av de avdelningar, som direkt ha med



Barnrum i ett amerikanskt bibliotek.



Ett vandringbibliotek utlånat från Cleveland till vaktmanskapat på en brandstation.

praktisk verksamhet att göra, ha somligstades utvecklats till verkliga fråge- och upplysningsbyråer. Under de senaste decennierna kan man konstatera ett ständigt växande intresse för att lösa *landsbygdens* biblioteksfråga. Man bygger härvid i regel på det större kommunala förbandet, *the county*, grevskapet, ofta under samverkan med där befintliga stadsbibliotek, och i stigande grad användande bokautomobiler både som transportmedel och "utlåningslokaler". — Att biblioteken i För. Stat. allmänt nått en så hög utveckling beror på ett kraftigt stöd från stat, kommun och enskilda. Sedan 1890 ha flera stater tillsatt kommissioner för att öva uppsikt över B., sörja för biblioteksutbildning och genom utsändande av vandringbibliotek komplettera de lokala B. Bland enskilda mecenater märkes främst Andrew Carnegie. Av honom direkt eller från den av honom stiftade *Carnegie Corporation* ha i allt lämnats nära 65 millioner dollars (1918) till biblioteksbyggnader, av vilket belopp en del gått till Storbritannien och Irland samt Kanada men det mesta till För. Stat. Den äldsta

av alla bibliotekssammanslutningar är den 1876 stiftade *American Library Association* (A. L. A.). — Till komplettering av här givna historik lämnas några uppgifter för den närvarande tiden rörande bibliotek och biblioteksorganisation i en del större och mindre länder (alltjämt bortsett från Sverige). — *Amerika*. Föränta Staternas nationalbibliotek och Amerikas största bibliotek är *Library of Congress* i Washington, ett presensbibliotek med 2,918,000 böcker, 170,000 kartor, 919,000 musikalier samt en stor manuskriptsamling, inrymt i en praktbyggnad uppförd 1889—97. *New York Public Library*, världens största "folkbibliotek", även försett med värdefulla vetenskapliga samlingar, består av ett presensbibliotek med 1,468,000 arbeten, inräknade småskrifter, och ett utlåningsbibliotek på 1,161,000 band. Det förra underhålles genom donationer, det senare genom anslag av staden. 42 filialer i egna byggnader. Utlåning 1921 10,226,000 band. Bland bibliotekstidskrifter märkas *Library Journal* (huvudorganet) och *Public Libraries*. — *England*. *British Museum* (se d. o.) har över 2 mill. band utom småskrifter, 56,000 handskrifter (enbart presensbibliotek). Den alfabetiska katalogen, som påbörjades av Pannizzi, föreligger numera tryckt,



En biblioteksbil, som stannat för utlåning i en gruvby i Minnesota (För. Stat.).

och supplementband utkomma efter hand. Över arbeten tryckta senare än 1880 finnes dessutom ett *subject-index*, ämnesregister. Av övriga vetenskapliga bibliotek kunna nämnas de båda gamla och berömda universitetsbiblioteken i Cambridge (950,000 band och 10,000 handskrifter) samt Oxford (The Bodleian Library, omkr. 900,000 band och 40,000 handskrifter). I fråga om folkbiblioteken infördes år 1919 nya bestämmelser, som helt borttaga det hittills gällande maximum för biblioteksskatt och dessutom giva även grevskapen rätt att anslå medel till bibliotek. Vid Londons universitet har för ett par år sedan anordnats en biblioteksskola (tvåårig). — *Frankrike*. Av Paris' bibliotek kunna nämnas *Bibliothèque Nationale* med 3,500,000 band, 500,000 kartor och 125,000 handskrifter (presensbibliotek), samt *Bibliothèque Sainte Geneviève*, 470,000 band och 3,800 handskrifter. Det senare har en särskild skandinavisk avdelning, som åtnjuter anslag från svenska staten. *Bibliothèque Nationale* har påbörjat tryckning av den alfabetiska katalogen. — *Italien*. *Vatikaniska biblioteket*, det påvliga biblioteket, innehåller 500,000 band och 50,000 handskrifter (däri ingår bl. a. drottning Kristinas bibliotek, som hon medfört från Sverige). Det största biblioteket är *Biblioteca Nazionale Centrale* i Florens (661,000 band, 22,000 handskrifter). — *Tyskland* står i fråga om de vetenskapliga biblioteken i det främsta ledet. Störst bland dessa är *Preussische Staatsbibliothek* (förut *Königliche B.*) i Berlin med 1,750,000 band, därav 13,900

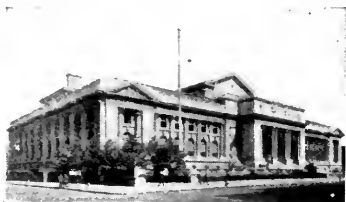

New York Public Library. Huvudbyggnaden belägen vid Femte Avenyen.

handskrifter och 265,000 musikalier. Sedan 1914 inrymt tillsammans med universitetsbiblioteket i Europas största biblioteksbyggnad (360 platser i läsesalen). Sedan 1912 består i Leipzig det av Börsenverein der deutschen Buchhändler upprättade *Deutsche Bücherei* ämnat att efter hand bli ett nationalbibliotek för hela Tyskland (177,000 band). De tyska folkbiblioteken hava knappast förrän på 1900-t. börjat visa en något rikare utveckling. Med mönster hämtade framför allt från de amerikanska *public libraries* sattes under 1890-t. i gång en agitation för skapandet av enhetsbibliotek, fackmässigt ledda, tendenslösa och för alla kretsar av folket avsedda bibliotek (*die Bücherhallenbewegung*). För utbildning av personal för folkbiblioteken och delvis även för underordnade platser (den s. k. *mittlerer Dienst*) vid de vetenskapliga biblioteken finnas tre skolor, en i Berlin vid *Zentrale für Volksbücherei* och två i Leipzig. De vetenskapliga bibliotekens huvudorgan är *Zentralblatt für Bibliothekswesen* och folkbibliotekens *Bücherei und Bildungspflege*. — *Norden* (utom Sverige). Danmarks nationalbibliotek är *Det kongelige Bibliotek* i Köpenhamn (rätt till plikt-exemplar, bortåt 800,000 band tryckta böcker och c:a 35,000



Den stora läsesalen i New York Public Library, med plats för nära 800 personer och med ett referensbibliotek om 25,000 band.

handskrifter), som år 1906 inflyttade i en ny byggnad. Norges nationalbibliotek är universitetsbiblioteket i Kristiania (rätt till pliktexemplar; 675,000 böcker, 113,000 akad. avhandlingar, 16,000 band tidningar och över 2,500 handskrifter), som år 1913 inflyttade i ny byggnad. Finlands nationalbibliotek är universitetsbiblioteket i Helsingfors (rätt till pliktexemplar, över 250,000 band, 50,000 småskrifter, 100,000 akad. avhandlingar och 2,000 handskrifter). — Folkbiblioteksväsendet har utvecklats något olika i de tre länderna. I alla lämnar staten understöd. Det starkaste amerikanska inflytandet märkes i Norge. De senaste åren har Danmark ryckt upp som det ledande landet. Särskilt bör framhållas den starka utvecklingen där av centralbiblioteksorganisationen. I samtliga tre länderna finnes numera en central statens myndighet, som skall leda och hjälpa (i Danmark Statens

Bibliotekstilsyn, med en biblioteksdirektör i spetsen, i Norge en *folkboksamlingskonsulent*, i Finland en bibliotekskommission med en biblioteksdirektör som verkställande tjänsteman). Det största folkbiblioteket i Danmark är Köbenhavns Kommunebiblioteker, som utlånar över en million band, i Norge det Deichmanske bibliotek i Kristiania (180,000 band, utlåning över 600,000) och i Finland Helsingfors stadsbibliotek (c:a 100,000 band, utlåning c:a 500,000). Helsingfors har egen (nu föråldrad) byggnad för sitt bibliotek. I Danmark ha hållits två längre bibliotekskurser (c:a 5 månader var), i Norge vid det Deichmanske bibliotek en längre kurs (c:a 7 månader) för utbildandet av folkbibliotekarier samt vid universitetsbiblioteket en kortare för dem som sökte anställning där. Bland bibliotekssammanslutningar må nämnas: Danmarks Biblioteksforening samt Norsk biblioteksforening. Biblio-

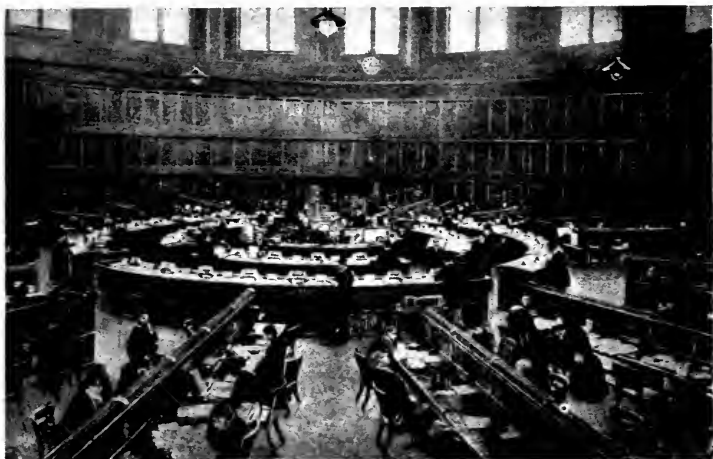

British Museum. Läsesalen.

tekstidskrifter: *Bogens Verden* (Danmark), *Før folkeoplysning* (Norge). — *Sverige*. Av de äldsta medeltida biblioteken — de som funnos vid domkyrkorna — återstå numera endast obetydliga rester. Av klosterbiblioteken finnes mera kvar, framför allt av Vadstenaklostrets, som beräknas ha under sin glansperiod innehållit c:a 1,400 band, av vilka c:a 420 med säkerhet identifierats, de allra flesta i Uppsala universitetsbibliotek. Ännu i början av 1600-t. var Sverige ett i det hela synnerligen bokfattigt land. Storhetstiden medförde emellertid stora och värdefulla tillökningar av bokbeståndet, icke minst i form av krigsbyten, vunna under svenskarnas segertåg. En del av bytet kom i enskild ägo. Det mesta överlämnades till de offentliga biblioteken, där också efter hand en hel del av de "litterära krigsbyten" hamnat, som kommit till enskilda personer. Till Uppsala universitetsbibliotek kommo sålunda vid olika tillfällen från

Magnus Gabriel De la Gardies bibliotek, det förnämsta enskilda bibliotek i Sverige under 1600-t., flera synnerligen värdefulla "krigsbytesböcker", bland dem den ryktbaraste av dem alla: den berömda Codex argenteus (se d. o.). I Sverige som i andra land har det egentliga nationalbiblioteket vuxit fram ur de bibliotek av mer eller mindre privat natur, som samlades av konungarna. I namnet Kungl. Biblioteket ligger också en erinran om detta förhållande. Även Uppsala universitetsbibliotek kan emellertid anses leda sitt ursprung från det konungen tillhöriga biblioteket. 1620 och 1621 överlämnade Gustav II Adolf till Uppsala universitet den av honom ägda boksamling (beräknad till bortåt 4,000 band), som förvarades i Gråmunkeklostret i Stockholm och som bl. a. innehöll de viktigaste resterna av klostrens bibliotek. Lunds universitetsbiblioteks egentliga uppkomst är också förbunden med en kunglig



En av gårdarna i Bibliothèque Nationale i Paris.

donation: Karl XI:s år 1684 överlämnade gåva av hans lärare Edmund Gripenhielms boksamling (nära 6,000 band). Redan 1661 föreskrevs det, att varje boktryckare skulle av allt han tryckte överlämna två exemplar till K. M:ts kansli, därav det ena avsett för Kungl. Biblioteket. Några årtionden senare utsträcktes denna boktryckarnas skyldighet till att gälla även i fråga om Lunds (år 1698) och Uppsala universitetsbibliotek (år 1707). — Under 1700-t. kan konstateras ett i vidsträckt kretsar spritt boksamlarintresse. Många större enskilda bibliotek bildades, flera lärda bibliofiler funnos, och stora bibliografier utarbetades. — Bland bokkännarna och boksamlarna kunna nämnas ärkebiskop Erik Benzelius d. y., vars bibliotek av honom testamenterades till Linköpings stiftsbibliotek, riksrådet Karl Gustav Tessin, bibliografen Karl Gustav Warmholtz, bokförläggaren och författaren Karl Krist. Gjörwell m. fl. — För bibliotekens användning var långt framåt i tiden synnerligen illa sörjt: otillräckliga anslag och trånga lokaler utan eldstäder. Först i slutet av 1800-t. inträdde bättre förhållanden. Märkesåret är 1878, då Kungl. Bibliotekets nya, med bokmagasin efter British Museums mönster och med en jämförelsevis stor läsesal för-

sedda byggnad i Humlegården togs i bruk. På 1860-t. hade påbörjats en katalogisering av bokbeståndet efter nya principer; bl. a. med införande av "lappar" för katalogen. 1884 moderniserades Lunds och 1887—92 Uppsala universitetsbiblioteks lokaler. Även deras administration omorganiserades. 1907 inflyttade Lunds universitetsbibliotek i ny byggnad på Helgonabacken, och år 1917 fullbordades en betydande om- och tillbyggnad av Uppsala universitetsbibliotek. Både universitetsbiblioteken och Kungl. Biblioteket hållas för närvarande öppna för allmänheten praktiskt taget hela dagen. — Av alla svenska bibliotek har Uppsala universitetsbibliotek (se Carolina rediviva) största antalet volymer (över 600,000, därav c:a 15,000 handskrifter). Kungl. Biblioteket (se d. o.) beräknas ha 5-å 600,000 band, därav nära 12,000 handskrifter. Lunds universitetsbibliotek innehöll 1920 över 300,000 band, vartill kommo över 1,600 meter broschyrer, över 7,000 band handskrifter samt slutligen hela tidningsförrådet. Till materiel m. m. (framför allt bokinköp och inbindning) utgår (för år 1922) av



Uppsala universitetsbibliotek. Läsesalen, som med sina 100 arbetsplatser och ett referensbibliotek om 18,000 band är den bäst utrustade läsesalen i Skandinavien.

statsmedel för vardera av universitetsbiblioteken ett ordinarie anslag å 50,000 kr. och ett extra å 20,000, vartill för Uppsala B. kommer ännu ett extra å 10,000. För Kungl. Biblioteket utgör det ordinarie bokinköpsanslaget 45,000 kr., vartill kommer ett extra å 20,000 kr. samt för år 1922 ett tillfälligt anslag likaledes å 20,000 kr. Kungl. Biblioteket inköper ej utländsk litteratur inom de naturvetenskapliga, matematiska och medicinska forskningsområdena. — Sedan 1890 har Göteborgs stad ägt ett bibliotek med uppgifter, som äro till en viss grad likartade med universitetsbibliotekens, Göteborgs stadsbibliotek. Det har också fått rätt att fr. o. m. 1 juli 1921 tills vidare erhålla fri-exemplar av svenskt tryck, dock med vissa undantag. — Bland specialbibliotek må särskilt framhållas följande i Stockholm befintliga bibliotek: Pedagogiska biblioteket; Svenska akademins Nobelbibliotek (utländsk vitterhet och litteraturhistoria, i sitt slag ett av de främsta biblioteken i Europa); Musikaliska akademins bibliotek; Vitterhetsakademins bibliotek (arkeologi, numismatik och historia); Riksdagsbiblioteket (rätts- och statsvetenskaperna, utländska parlamentförhandlingar, sedan 1918 avsett att bli ett bibliotek för den centrala förvaltningen); Vetenskapsakademins bibliotek (mate-



Katalogrummet i Lunds universitetsbibliotek, bland de större vetenskapliga biblioteken i Sverige det som har de fullständigaste katalogerna.

matik och naturvetenskap, sedan 1914 egen byggnad vid Frescati utanför Stockholm); Karolinska institutets bibliotek (medicinsk litteratur). — Under titeln *accessionskatalog* utges en årlig förteckning över i utlandet tryckt litteratur, som från och med 1886 förvärvats till de viktigaste svenska offentliga biblioteken, och mellan de i *accessionskatalogen* upptagna biblioteken har etablerats en mycket vidsträckt utlåning. — Vid sidan om de vetenskapliga biblioteken ha folkbibliotek vuxit fram, avsedda att tillfredsställa den stora allmänhetens läsbehov. På flera håll i vårt land märkas under 1800-t. ansatser i denna riktning. Först på 1890-t. visa sig emellertid tecken till ett kraftigare uppsving i folkbiblioteksintresset. De två Uppsalaföreningarna *Verdandi* och *Heimdall* upptogo båda folkbiblioteksfrågan. I samband med detta intresse i studentkretsar för folkbildningsfrågor står stiftandet år 1900 av Föreningen för folkbibliotek och läsestugor i Stockholm. Föreningens syfte



Lunds universitetsbibliotek.



Göteborgs stadsbibliotek.

var i främsta rummet att bilda ett centrum för folkbiblioteks-rörelsen i huvudstaden, men vid sidan därav avsåg man också att understödja verksamheten utanför Stockholm, genom utsändandet av vandringsbibliotek, genom förmedling av bokinköp och genom litteraturanvisningar. Sedan föreningen följande år gått upp i Folkbildningsförbundet (se d. o.), har arbetet fortgått efter samma linjer, men i ständigt växande skala. 1892 öppnades av Stockholms arbetarebiblioteksförbund Stockholms arbetarebibliotek. I mitten av 1890-t. sökte godtemplarna efter engelskt mönster sätta i gång studiekurser, ett företag, som dock stannade vid några ansatser; men år 1902 startades inom samma orden studiecirkelrörelsen (se d. o.), vilken alljämt spelar en betydande roll för biblioteksverksamheten. Det stigande intresset för folkbiblioteken övade slutligen inflytande även på statsmakternas ställning till dem. Sedan 1905 har staten understött folkbiblioteksverksamhet med direkta anslag, vilka 1912 väsentligt höjdes. D:r Valfrid Palmgren, som utgivit en uppmärksam skildring av sina erfarenheter från ett besök i amerikanska bibliotek,

hade fått regeringens uppdrag att göra upp förslag till ny organisation av folkbiblioteksväsendet i Sverige, och i sina huvuddrag återfinnes hennes förslag i de sedan 1912 gällande bestämmelserna angående statens understödjande av folkbiblioteksarbetet. Statsbidraget bestämdes till högst 400 kr. för folkbiblioteken och till högst 150 kr. för skolbiblioteken. Som villkor för statsbidrag är bl. a. föreskrivet, att minst lika stort belopp skall från annat håll anskaffas till bibliotekets utveckling och vård. Statsbidraget utgår i form av inbundna böcker, valda ur av skolöverstyrelsen utgivna kataloger (se Bibliografi). I skolöverstyrelsen finnas två bibliotekskonsulenter, som skola stå biblioteken till handa med råd och upplysningar. Möjlighet att erhålla statsunderstöd har utsträckts även till studiecirkel. Som villkor för understöd till dessa föreskrives bl. a. att de skola vara anslutna till ett s. k. riksförbund, d. v. s. en hela landet omfattande förening, med minst 20,000 medlemmar. Riksförbundet skall dessutom under det närmast föregående året ha till inköp och inbindning av böcker m. m. av egna medel använt minst dubbelt så stort belopp som det begärda statsbidraget, dock minst 6,000 kr. År 1913, det första året då de



Jämtlands bibliotek i Östersund.

nya bestämmelserna tillämpades, erhöilo 552 folk- och 279 skolbibliotek statsbidrag med 62,983, resp. 19,501 kr. För år 1921 hade antalet folkbibliotek stigit till 956 och antalet skolbibliotek till 843, och statsbidragsbeloppen uppgingo för de förra till 165,836 och för de senare till 81,422 kr. År 1913 hade endast ett riksförbund, Godtemplarorden, understöd för biblioteksverksamhet med studiecirklar, och understödet uppgick blott till 15,000 kr. År 1921 var antalet förbund, som åtnjöto dylikt understöd, fyra, omfattande alla nykterhetsorganisationer samt det av arbetarnas fackliga, ekonomiska och politiska sammanslutningar bildade Arbetarnas bildningsförbund (se Arbetarrörelsen sp. 586). De understöd, som utgingo till dessa förbund 1921, uppgingo sammanlagt till 91,838 kr. Ett uttryck för den växande insikten om folkbiblioteksarbetets betydelse är att under de senaste decennierna även i Sverige ett och annat folkbibliotek fått egen byggnad: Dicksonska folkbiblioteket i Göteborg 1897. Jämtlands bibliotek i Östersund 1912, Norrköpings stadsbibliotek



Studierummet i Norrköpings stadsbibliotek, ett folkbibliotek, som i stor utsträckning tillgodoser även vetenskapliga studieintressen.



Förslag till stadsbiblioteksbyggnad i Stockholm (1922).

1913. 1917 erhöil Malmö stad för sitt bibliotek av Gottfrid Beijers arvingar ett par fastigheter, värda minst 180,000 kr., och året därpå lämnades till Stockholms stad den största av alla svenska biblioteksdonationer: bankdirektör och fru K. A. Wallenberg bestämde nämligen, att av den av dem donerade kulturfonden skulle första årets avkastning (1 million kr.) överlämnas till Stockholms stad till uppförande av ett stadsbibliotek, med villkor att staden till samma ändamål anslog femårsavkastningen av Forsgrénska fonden eller 575,000 kr. samt kostnadsfritt uppläte tomt. Den kommitté, som haft byggnadsfrågan under utredning, har i febr. 1922 avlämnat sitt betänkande, som går ut på inrättande av ett bibliotek, avsett för alla samhällsklasser och i möjligaste mån tillgodosende litteraturbehovet för det allmänna bildningsarbetet i Stockholm genom stora utlåningshallar med "öppna hyllor", bokmagasin, särskilda avdelningar för barn och för studiecirklar, åtgärder för direkt upplysning i dagens frågor, filialsystem o. s. v.

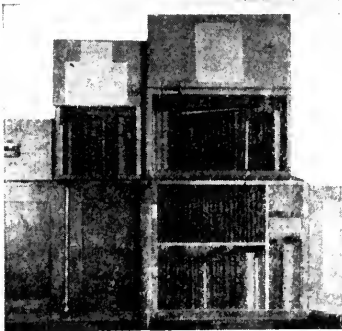

Vandringsbibliotek i tre olika storlekar.

Huvudbyggnaden beräknas i det hela skola rymma bortåt 300,000 band. — Fyra förmedlingsanstalter för vandringsbibliotek åtnjuta för närvarande statsunderstöd: Folkbildningsförbundet i Stockholm, Västra Sveriges folkbildningsförbund i Göteborg, Centralbyrån för populära vetenskapliga föreläsningar i Lund och Folkbiblioteket i Luleå. Från dessa anstalter kunna boksamlingar om 20, 50, 80 böcker erhållas till låns mot en låg avgift. Frakten betalas av anstalten. Inom vissa gränser kunna rekvisiterna själva bestämma bibliotekens innehåll (vandringsbibliotek med "rörligt" innehåll i motsats till dem med "fast"). — En mellanställning mellan de stora statsbiblioteken och folkbiblioteken intaga på sitt sätt läroverksbiblioteken och bland dem framför allt de s. k. stiftsbiblioteken, bland vilka Linköpings är det största. Frågan om läroverksbiblioteken, och icke minst hur man skall kunna utnyttja stiftsbiblioteken för en distriktsbiblioteksorganisation, är sedan 1918 föremål för

utredning av inom eklelesiastikdepartementet tillkallade sakkunniga. Andra sakkunniga ha 1920 tillkallats för att utreda folkbildningsfrågan i hela dess vidd och därmed också folkbiblioteksväsendet. — I Sverige har man ännu ej någon biblioteksskola; däremot har staten fr. o. m. 1920 anslagit 12,000 kr. årligen till anordnandet av fyra en-veckas-kurser för föreståndare för de små folk-, skol- och studiecirkelbiblioteken (anslaget användes delvis till stipendier åt deltagarna). 1915 stiftades Sveriges allmänna biblioteks-förening (S. A. B.), avsedd att främja utvecklingen av Sveriges biblioteksväsende. Föreningens organ är *Biblioteksbladet*. 1921 bildades en speciell sammanslutning för de offentliga vetenskapliga bibliotekens tjänstemän, Svenska bibliotekarie-samfundet. För bokhistoria och biblioteksväsen (med huvudvikt lagd på det vetenskapliga) finnes i *Nordisk tidskrift för bok- och biblioteksväsen* ett särskilt organ. — *Biblioteksteknik*. Det gemensamma målet för alla offentliga bibliotek är att i möjligaste mån befrämja tillgodogörandet av den litteratur de förvara. Men metoden för deras arbete måste givetvis i hög grad växla allt efter arten av deras uppgifter. I de vetenskapliga biblioteken, med deras jämförelsevis ringa utlåning, med deras ofta ytterst dyrbara och ibland oersättliga samlingar och med en publik, som i stor utsträckning är vetenskapligt utbildad, använder man helt naturligt andra tillvägagångssätt än i folkbiblioteken, med deras oftast ytterst starka frekvens, deras jämförelsevis mindre dyrbara bokförråd och

en publik, hos vilken man ofta ej kan påräkna annat än en mycket ringa litteraturkunskap. Ett folkbibliotek har ingen anledning att vid *katalogiseringen* av böckerna taga med bibliografiska detaljer, som ett vetenskapligt bibliotek kan anse sig böra taga hänsyn till, men å andra sidan finner man ofta i folkbiblioteken i vissa avseenden en mångsidigare utbildning av katalogerna, än vad åtminstone svenska vetenskapliga bibliotek anse sig behöva. Man kompletterar i stor utsträckning författarkatalogen med en titelkatalog, man upplägger jämte den alfabetiska katalogen en systematisk och katalogiserar dessutom arbetena direkt på det ord, som anger det ämne boken handlar om (*ämneskatalog*). En sammanfattning av författar-, titel- och ämneskatalog är ordbokskatalogen. (Sveriges allm. biblioteksförening har under utarbetande katalogregler för folkbiblioteken.) Ju större ett bibliotek är, dess mera detaljerad är i regel den *klassifikation*, som följes vid uppdelningen. Detta gäller både om vetenskapliga och folkbibliotek. Men för de senare är det därvid både med hänsyn till uppställningen och utlåningen av vikt att få kortast möjliga beteckningar, signaturer, för avdelningarna: en eller några få bokstäver eller siffror. Flera system finnas utarbetade. Bland dem kan nämnas den av den amerikanske bibliotekarien Melvil Dewey 1873—76 utarbetade decimalklassificeringen, där decimalsystemet lagts till grund för det systematiska ordnandet av litteraturen. Detta system antogs 1895 av det internationella bib-

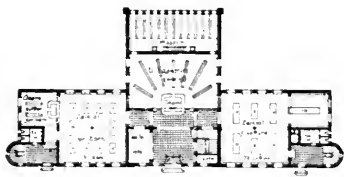

Grundplan till Bergens off. bibliotek (1 vån.). En ganska vanlig plananordning för ett något större folkbibliotek. Rakt fram utlåningsrummet med bokmagasinet bakom samt läsrummet för vuxna till höger och läsrum och utlåning för barn till vänster.

liografiska institutet i Bryssel och användes med eller utan förändringar av bibliotek i flera europeiska länder. Ett klassifikationssystem för svenska bibliotek, avseende i främsta rummet folkbiblioteken men grundande sig i huvudsak på en i de stora svenska biblioteken utbildad praxis, har utarbetats av S. A. B. Vid *utlåningen* bör ett vetenskapligt bibliotek i regel tillämpa ganska omständliga metoder, med utskrivande av arbetets titel och med särskild underskrift av låntagaren var gång ett arbete utlånas. I ett folkbibliotek måste man däremot använda enklast och snabbast möjliga metoder, och genom vissa anordningar har man t. o. m. utan egentlig olägenhet kunnat driva det därhän att man vid utlåningen ej behöver skriva något utan kan nöja sig med att i den utlånade boken stämpla den dag, då den skall återlämnas (det *Browneska systemet*). Den hjälp åt de besökande, som även i de vetenskapliga biblioteken synnerligen ofta behöves lämnas, är givetvis ännu mer av nöden i folkbiblioteken. Ett folkbibliotek, som skall skötas så, att det blir till verkligt gagn för sin publik, ställer så-

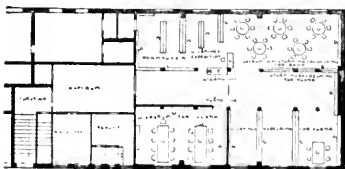

Halmstads stadsbibliotek. Planritning. En stor sal (18,5 × 13,5) har genom tunna skiljeväggar och hyllor delats upp i olika avdelningar. Utlåningsdisken är i mitten, med utlånings- och läsrum för barn till vänster, utlåningsavdelningen för vuxna rakt fram och läsrummet för vuxna till höger, från disken räknat.

lunda krav på sin personal, som i mycket äro olikartade dem som ställas på de vetenskapliga bibliotekens men ej därför alltid behöva vara mindre omfattande. Det är också ett mycket tidigt framträdande behov inom folkbiblioteksrörelsen att anordna särskild utbildning av bibliotekspersonalen. — *Bibliotekslokaler*nas anordning beror givetvis ej blott på bibliotekets storlek utan även och t. o. m. ännu mer på dess arbetssätt. I ett presensbibliotek är läsesalen det centrala, i utlåningsbiblioteken utlåningsrummet. I sådana folkbibliotek, som vid utlåningen tillämpa "öppna hyllsystemet" (se ovan), innehåller sistnämnda rum utom själva låncexpeditionen vanligen även de viktigaste bland de böcker som utlånas, uppställ-

da på för publiken tillgängliga hyllor. Det nämnda rummet måste därför i de större folkbiblioteken vara ganska stort och rymligt. I mindre folkbibliotek är utlåningsrummet ofta också läsrum. "Ett-rums-" eller rättare "en-salsbibliotek" erbjuder emellertid fördelar, framför allt i fråga om övervakningen, vilka göra, att man även i jämförelsevis stora stadsbibliotek begagnat sig av denna form (t. ex. i Häl-singborg och Halmstad). — Anvisningar för skötseln av mindre bibliotek kunna bl. a. erhållas i det av Fredrik Hjelmqvist och Knut Tynell utgivna häftet: *Bibliotek, dess betydelse och skötsel*.

Bibliothèque Nationale, se *Bibliotek* sp. 1453.

Bibröd, en av insekter (framför allt av bin) framställd blandning av nektar och frömjöl, som tjänar djuren som födoämne.

Biby, gods i Gillberga skn, Söderm. l., vid Hjälmarén; tillhör B. fideikommiss inom ätten Celsing.

Bi'ceps (lat. *bis*, två gånger, och *ca'put*, huvud); den tvehövdade. Benämning på dels överarmens stora böjmuskel, dels en av lårets muskler.

Bico'rnes, se *Ericales*.

Bidassoa, flod, som uppriinner på s. sidan av Pyrenéerna och



Fasanön i Bidassoa.

utfaller i Biscayabukten. Bildar i sitt nedre lopp gräns mellan Frankrike och Spanien. Nära mynningen ligger Fasan- l. Konferensön, där Pyreneiska freden 1659 slöts.

Bi'dens, växtsläkte (fam. *Compositae*). I Sverige förekomma tre arter, av vilka *B. tripartita*, brunskära, är vanlig på fuktiga ställen. De innehålla en skarp, eterisk olja och användes förr såsom läkemedel. En sydamerikansk art, *B. grandiflora*, odlas som prydnadsväxt. Se även **Växternas spridning**.

Bidet [bidä'] (fr., liten häst), tvättstall för sittbad.

Bidevind ligger ett fartyg, då det seglar så högt mot vinden som möjligt.

Bidevindseglare, se **Simpolyper**.

Bie, kurort i Floda skn, Södermanl. l. Järnhaltig källa, vars vatten numera tappas på buteljer och försäljes över hela landet.

Biedermeier [bi'derma'jer], ursprungligen en komisk figur i Eichrolds (1827—92) dikter i *Fliegende Blätter*, typen för inskränkt men godmodig borgerlighet. — **Biedermeierstil** blev därefter benämning på den enkla, borgerliga form av empiriens möbelstil, som utvecklades i Tyskland under de tryckta tiderna efter Napoleonskrigen (1820—50-t.). Se ill. till **Möbel**.

Biel [bil], fr. *Bienne*, stad i kantonen Bern, Schweiz, vid Bielsjön. Urtillverkning. 35,000 inv., varav $\frac{2}{3}$ tyskar.

Bielas komet [bi'las] upptäckt 1826 av österrikaren Wilhelm v. Biela, f. 1782, d. 1856; vid sitt framträdande 1845 och 1852 delad i två komponenter; har sedan icke iakttagits och måste antagas ha upplösts. Från osyn-

liga fragment av B. härstamma de med säkerhet de bekanta novemberstjärnfallen 1872, 1885 och 1892.

Bielefeld [bi'lefält], stad i Westfalen, Tyskland, vid Teutoburgerwald och floden Lutter. Stor linneindustri, siden-, möbel-, pappers-, maskin- och vagnfabriker. 80,000 inv.

Bielitz [bi'l-], po. *Bielsko*, stad i Polen vid floden Biala, mitt emot staden Biala. Tillföll Polen juli 1920 genom ambassadörskonferensens beslut i Teschenkonflikten mellan Polen och Tjeckoslovakiet. Ylleindustri. 19,000 inv.

Bielke, **Bjelke**, gammal svensk adelsätt, härstammande från sätesgården Kråkerum i Småland, fördelad på flera grenar, av vilka en, numera utdöd, fick friherrlig värdighet 1569. Den nu levande grenen, vars huvudman innehar fideikommissegendomarna Sturefors, Viggebyholm och Slattefors i Östergötl. l., blev friherrlig 1608 och grevlig 1687. — Ättens första säkert kända medlemmar äro bröderna Nils, f. 1279, d. 1304, och Ture Ketilsson, f. 1283, d. 1322, båda riddare och riksråd. Den senares son Erik Turesson B. var framstående råds-herre under Magnus Erikssons tid, deltog i förhandlingarna i Oslo 1319 om unionsakten mellan Sverige och Norge och i Nöteborg 1323 om fred med Ryssland. Brodern Nils Turesson B. var riksdrots och lagman på Öland, i Småland och Finland, bröt med Magnus Eriksson och blev en av Albrekts av Mecklenburg anhängare. Riksmarsken Sten Bengtsson B. arbetade 1388 på att inkalla drottning Margareta. Dennes sonson Ture Turesson B., f. 1425, d. 1489,



Gunilla Bielke. Målning å Salsta, Uppland. (S. P. A. foto.)

stämplade mot Karl Knutsson, tillfångatogs 1452 men lyckades fly till Danmark. Han återkom med Kristian I, var en av det danska partiets trognaste anhängare men sökte efter Brunkebergsslaget 1472 försoning med Sten Sture d. ä. En ättling till Ture Turesson var Gunilla B., f. 1568, d. 1597, konung Johan III:s andra gemål, förmäld 1585. Hogenskild B., f. 1538, d. 1605, riksråd, sändes 1573 till Polen för att verka för Johan III:s val till polsk konung. B. stödde Johans liturgiska planer, arbetade på att stärka stormännens ställning och öka adelsprivilegierna och hade icke obetydlig del i framdrivandet av 1569 års adelsprivilegier. Efter Johans död medverkade han visserligen till Uppsala mötes försvar för protestantismen, men hans fortsatta arbete på höjande av adelns makt bragte honom i skarp konflikt med hertig Karl. Han drabbades icke av Linköpings blodbad 1600 men blev några år senare överbevisad om stämplingar och avrättad. Hans bröder, Klas B., f. 1544, d. 1623, och Ture B., f. 1548, d. 1600, stödde Sigismund emot hertig Karl. Thure B. föll offer för

Linköpings blodbad 1600, vilket Klas B. undgick genom att begära nåd. Riksrådet Sten B., d. 1638, användes av Gustav II Adolf i diplomatiska uppdrag och skötte 1636—38 jämte Adler Salvius de underhandlingar i Tyskland, som Axel Oxenstierna vid sin hemresa måste lämna. Riksskattmästaren Sten B., f. 1624, d. 1684, deltog i fredsförhandlingarna med Danmark 1658 och 1660 och spelade en framträdande roll i rådet under de följande årtiondena, dels vid finansernas ordnande, dels vid Sveriges närmande till västmakterna (trippelliansen 1668). Nils B., f. 1644, d. 1716, var en lysande krigare, som med utmärkelse deltog i Ludvig XIV:s krig i Belgien och Sveriges krig mot Danmark på 1670-t. samt i tyske kejsarens krig mot turkarna på 1680-t. Generalguvernör i Pommern. En utnämningsfråga förskaffade honom Karl XII:s onåd. En långvarig process mot honom slutade med en dödsdom för förräderi, vilken dom dock mildrades till fängelsestraff. Först året



Hogenskild Bielke. Målning å Grips-holm.

före sin död fick han frihet och upprättelse. Hans son Ture Gabriel B., f. 1684, d. 1763, var däremot en av Karl XII:s trognaste följeslagare såväl under fälttågen som under vistelsen i Turkiet, slöt sig sedan till Arvid Horn och motarbetade som en av mössornas ledare hattarnas äventyrliga utrikespolitik. Sonen Nils Adam B., f. 1724, d. 1792, tillhörde hovpartiet, åtnjöt stort förtroende hos Gustav III och verkade ivrigt för bergshanteringens utveckling. Axel Gabriel B., f. 1800, d. 1877, den föreg:s sonson, var en ivrig konstsamlare och stiftare av Svenska konstföreningen.

Bielsjön [bil-], fr. *Bienne*, i kantonen Bern, Schweiz. 42 kvkm. Stränderna äro rika på lämnningar av urgamla pälbyggnader.

Bien-Hoa, stad och distrikt i franska Kochin-Kina. Staden har omkr. 10,000 inv. Distriktet B. är i n. ett skogbevuxet slättland, i s. ett bergland. Befolkningen utgöres av annamiter.



Nils Bielke. Målning å Salsta, Uppland. (S. P. A. foto.)



Ture Gabriel Bielke. Målning å Grips-holm.

Bier [bir], tyska namnet på öl. — Bierstube [-sjto'be], ölstuga.

Biesbosch [bi'sbäs-ch], ett 200 kvkm. stort marskland mellan de nederländska provinserna Nord-Brabant och Syd-Holland, bildat genom floden Maas' översvämning 1421, då över 70 byar förstördes. Genom dikningsåtgärder har en stor del av området åter kunnat bebyggas.

Biesèrt, Johan Elof, f. 1862, industriman, politiker. Chef för Lennartsfors a. b., Värmland. Led. av A. K. 1900—07, av F. K. 1911. Finansminister 1905—06 i ministärerna Lundeberg och Staaff.

Bifilä'r-upphängning (lat. *bis*, två gånger, *filum*, tråd), en kropps upphängning med två trådar, användes stundom i fysikaliska instrument.

Bifilä'r lindning, en i elektriska motståndsrullar stundom använd trådlindning, där tråden vikes dubbel och lindas omkring

rullen. Om dessutom upplindningsriktningen för vart varv ändras, motverkas på ett effektivt sätt rullens självinduktion.

Bi-fjäril, namn på vaxmott.

Bifrost [bivråst], isl. ”den bävande bron”, regnbågen, i den fornnordiska mytologien betraktad som en bro mellan jord och himmel. Vid brons högsta punkt ligger brovaktaren Heimdals bostad Himinbjorg.

Bifurkation (lat. *bis*, två gånger, *fu'ra*, gaffel, tudelning). I geografien betyder B. ursprungligen, att en flod delar sig i två grenar med var sitt utlopp. Uttrycket användes numera nästan uteslutande för att beteckna ett specialfall av B., nämligen det, då vatten vid svagt utpräglad vattendelare överföres från ett vattensystem till ett annat. Då en sjö avger sitt vatten genom två olika flodsystem, säges sjöbifurkation föreligga. Ett för oss bekant exempel på flodbifurkation är Tärendö älv, som överför vatten från Torne älv till Kalix älv. En bifurkation i ett flodsystem är ett tecken på dettas ringa ålder. En av de båda floddalarna eroderas nämligen snabbare än den andra och blir därigenom så småningom ensam vattenförande.

Bigami' (lat. *bis*, två gånger, grek. *ga'mos*, äktenskap), tvegifte.

Bigara'dier, *Bigara'd*-olja, se *Citrus*.

Bigarrå', se *Prunus*.

Bigene'risk (lat. *bis*, två gånger, och *ge'nus*, kön), tvåkönad.

Biges'ch (fr. *biguèche*), lång, med snörmakerier försedd uniformsrock, som bäres av officerare och underofficerare vid svenska kavalleriet.

Big Horn [bigg hån]. 1. Parti av Klippiga bergen i n. Wyoming,

För. Stat., med toppen Cloud Peak, 4,100 m. — 2. Nordamerikansk flod, bryter igenom B. 1. och förenar sig med floden Yellowstone.

Bi-gift, det av honungsbiet producerade och vid dess stygn insprutade giftet. Dettas huvudsakligen verksamma beståndsdel är av antigennatur (se *Antigen*); utom stark lokal retning vållar det upplösning av de röda blodkropparna (hemolys, se d. o.).

Bignon [binjå'η], *Louis Pierre Édouard*, f. 1771, d. 1841, baron, fransk diplomat. Stod högt i anseende hos Napoleon, blev efter slaget vid Waterloo utrikesminister och avslöt fördraget 3 juli 1815, varigenom Paris kom i de allierades händer. 1817—30 gjorde han som medlem av deputeradekammaren stark opposition mot den reaktionära politiken. Efter julirevolutionen en kort tid minister, blev han änyo oppositionsman, men drog sig tillbaka för att helt ägna sig åt skriftställarskap. Hans *Histoire de France*, behandlande tiden 1799—1812, är en mycket använd och innehållsrik källa.

Bignonia'ceae, växtfamilj (ordn. *Tubiflo'rae*). Träd, lianer och buskar med motsatta blad och vanligen tvåläppiga, stora och vackra blommor. Flertalet tillhöra tropikerna. Viktigare släkten äro *Cata'ipa*, *Crescentia*, *Incarvillea*, *Jacara'nda*, *Te'coma*.

Bigo'rdi, se *Ghirlandajo*.

Bigo'tt (fr. *bigot*, av ty. *bei Gott*, vid Gud), skenhelig. — **Bigotteri'**, fromleri.

Bihar [biha'ø], se *Bihar* och *Orissa*.

Bihar-bergen [bi'hår-], de Siebenbürgska bergens n.v. utlöpare i Rumänien. B. äro rika på nickel, järn och koppar. De

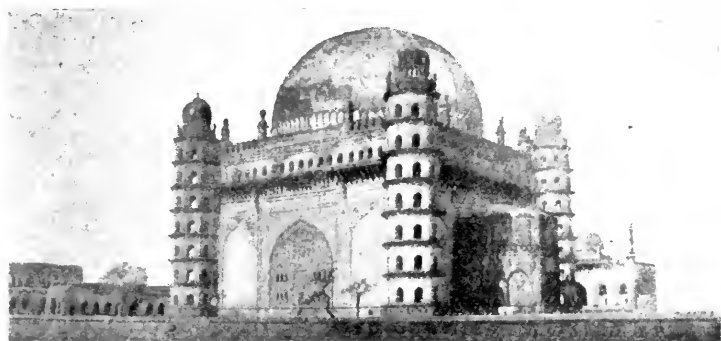

Gol Gumbaz, Muhammed Adil sjahs grav i Bijapur.

högsta topparna äro Vlegysa, 1,845 m., och Kukurbeta, 1,850 m.

Bihari, språk, tillhörande den östra gruppen av de indiska språken. Se **Indien**.

Bihar [biha'ø] och **Ori'ssa**, provins i britt. Indien mellan Bengalen och Centralprovinserna och Berar, upprättad 1912 i tre delar: Bihar, Orissa och Chota Nagpur. Huvudstad är Patna. Odling av ris, vete och tobak. Kolgruvor. 34,000,000 inv. — Underprovinserna Bihar är ett fruktbart jordbruksland, som kallas "Indiens trädgård". Där var tidigare buddhismens centralhärd, varom en mängd klosterruiner vittna. 23,000,000 inv.

Bihe [biä'], landskap i Angola. Bantubefolkning. Orten B. är med järnväg förenad med kuststaden Benguela.

Bijagoz, se **Bissagosarna**.

Bijapur [bidjapo'ø], stad i s.ö. delen av indiska provinsen Bombay. Fordom huvudstad i ett mäktigt muhammedanskt välde, under vilken tid B. hade sin glansperiod. Våldiga ruiner av citadell, stadsmurar och tempel vittna om dess forna storhet. Be-

römda äro sultanen Muhammed Adil sjahs väldiga gravbyggnad från förra delen av 1600-t. och Ibrahim Adil sjahs moské. 1686 erövrades B. av stormogul Aurangzeb, som förenade det med Delhi-riket. Efter att ha tillhört nizamen av Hyderabad och maharattarna kom det 1818 i engelsmännens händer. 28,000 inv.

Bijouterier [bisjoteri'er] (av fr. *bijou*, juvel), smycken l. små prydnadsföremål av ädla eller pläterade oädla metaller med infattade ädelstenar, emaljer, koraller, pärlmo etc. eller imitationer av dessa ämnen.

Bikaner [bika'nø], **Bikanir**, lydstat i Rajputana, britt. Indien. Landet är ödsligt och vattenfattigt. Kolgruvor finnas. Export av ylleveror, särskilt sjalar, guldsmeds- och elfenbensarbeten. Staden B. är säte för en maharaja, vilken under världskriget åtföljde de indiska trupperna till Frankrike och var en av Indiens representanter vid fredskonferensen. En kamelkär från B. deltog i det egyptiska fälttåget 1916. 700,000 inv.

Bikarbonat (lat. *bis*, två gånger, *carbo*, kol), sura karbonat, t. ex. natriumbikarbonat NaHCO_3 .



Maharajan av Bikaner.

Biklövar, se Klövdjur.

Biknopp, se Knopp.

Bikollatera'l, se Ledningsvävnad.

Bikonka'v (lat. *bis*, två gånger, och *co'ncavus*, hålig), en kropp, som är skälformigt urholkad på två motsatta sidor. Se **Lins**.

Bikonve'x (lat. *bis*, två gånger, och *conve'vus*, välvd), en kropp, som är kupigt välvd på två motsatta sidor. Se **Lins**.

Bikrona, på kronbladens insida fästade utskott eller fjäll,

som skydda blomman för regn och insekter. Se **Pollination**.

Bikt l. **öronbikt**, den inför en andlig handledare, **bikt-fader**n, i enrum avlagda syndabekännelsen, i den katolska kyrkan en del av botens sakrament. Från början uppkommen och tillämpad inom österlandets munkväsen (såsom inbördes bekännelse inför bröderna eller enskild inför abboten), blev den personliga bikten snart ett även av lek-männen i Orienten allmänt omfattat bruk. Till västerlandets kyrka förmedlades B. av de irländska munkarna, vilka mot slutet av 500-t. införde den i den galliska kyrkan. Därifrån spridde den sig sedermera så småningom inom hela den västerländska kristenheten. På fjärde lateranmötet 1215 föreskrevs slutligen, att varje vuxen kristen vid äventyr av bannlysning skulle minst en gång om året, helst vid påsktiden, "i prästens öra" bekänna alla sina synder. Till ledning vid självrannsakan uppställdes **biktböcker** med syndaregister och med motsvarande botövningar angivna till hjälp för prästen. B. förrättas oftast i kyrkan och i särskilda **biktstolar**, så inrättade, att prästen genom en med galleröppning försedd vägg kan höra men ej se sitt **bikt-barn**. I den protestantiska kyrkan är privatbikten frivillig. Se vidare **Absolution**, **Avlat** och **Botgöring**.

Bikupa, se **Biskötsel**.

Bi-kvadra't, dubbelkvadrat, den fjärde potensen av en storhet. Då 9 är kvadraten på 3 och 81 kvadraten på 9, så är 81 bikvadraten på 3.

Bil, populär benämning för automobil.

Bila, yxa, slipad endast på en

sida, med längre skär och kortare skaft samt lättare än en vanlig yxa. Föres med en hand. Användes mest till efterarbeten. Fordom avrättningsredskap.

Bilabia'ler, se **Kontaktsläge** och **Labialer**.

Bilad al-Djarid, eg. dadellandet, landskap i södra Tunis. Vidsträckta oaser med en stor mängd dadelpalmer. Talrika ruiner från en tidigare kultur.

Bila'ns (lat. *bi'lanx*, med två vägskålar), dets. som balans.

Bilatera'l (lat. *bis*, två gånger, och *la'tus*, sida), tvåsidig, sträckande sig åt två sidor. — **Bilateral-kontrakt** är till ömse sidor bindande. — **Bilateral-symmetrisk**, se **Symmetri**.

Bil-attest (av holl. *bijl*, yxa), ett vid fartygs införande i fartygsregistret erforderligt, av två trovärdiga personer utfärdat intyg, som anger när, var och av vem fartyget är byggt samt vilka dimensioner fartyget har. Intyget skall avse allenast fartyg, som byggts inom riket och icke varit i utländsk ägo.

Bilba'o, n. Spaniens förnämsta

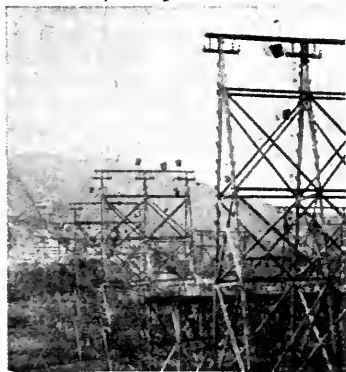

Linbana för malmtransport. Bilbao.

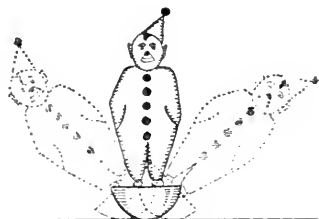

Bilboquet.

sjöstad, i provinsen Biscaya, vid floden Nervion. B. är utförselhamn för stora järnmalmsfält i grannskapet. 100,000 inv.

Bilberg. 1. **Johan B.**, f. 1646, d. 1717, biskop i Strängnäs från 1701. Som professor i Uppsala först i matematik och sedan i teologi hade han deltagit i striden mellan cartesianismen och ortodoxien och fört den förras talan med skärpa och ihärdighet. Förflyttades 1692 till Örebro såsom pastor. Sitt biskopsämbete förvaltade han med nit. Mångsidigt lärd, en av grundläggarna av ett vetenskapligt studium av matematik i Sverige. — 2. **Fredrik Otto B.**, f. 1722, d. 1806, politiker, en av ledarna för oppositionen mot Gustav III.

Bilboquet [bilbåkä'], dels en leksaksgubbe, som alltid återtar upprätt ställning, dels en med skaft försedd, urholkad träskål, vari en i luften uppkastad kula uppfångas. Kulan, som har ett smalt hål, kan ock tagas på spetsen av skaftet.

Bildande konst, **bildkonst**, kallas konsten i inskränkt betydelse: byggnads-, bildhuggar- och målarkonst, teckning och grafiska konstarter. Särskiljandet av bildande konst och **ljudande konst** (musik, poesi) härrör från Lessing.

Bildtyrkan. Hos de flesta



Relikvariestatyett i Conques (Frankrike), den äldsta bevarade kristna kultstatyn (900-t.).

folkslag förekommer den tron, att ett magiskt samband förenar varje bild av ett levande väsen med detta väsen självt och att den, som har tillgång till den förra, därmed också äger förbindelse med det senare. Särskilt betydelsefullt har detta föreställningssätt blivit på det religiösa området: de övernaturliga väsendena fick man genom användningen av bilder s. a. s. inom räckhåll. Därav kommer det i de flesta religioner vanliga bruket av gudabilder, vilka ägnas den dyrkan och tillbedjan, som tillkommer den avbildade guden; därav emellertid också det i vissa högre religioner (mazdaismen, judendomen, islam) gällande förbudet mot gudabilder, varigenom religionsstiftaren velat framhäva gudens immateriella väsen och utesluta

försök att på magisk väg göra sig till herre över gudomen. — Gudabilder hos högre folk, såsom antikens greker och romare, äro av två slag, kultbilderna, som intaga hedersplatsen i templen eller på de heliga områdena, och bilder, som framställa guden under utförande av någon handling, ofta tillsammans med andra figurer. De senare äro i regel avsedda att illustrera någon viss myt, äro av berättande natur och dyrkas icke. Kultbilderna äro däremot att betrakta som gudens representanter; framför dem utföras kulthandlingarna, och de få i gudens ställe mottaga offer och hedersbetygelser. — Gamla tidens kyrka ärvde från judendomen den absolut avvisande hållningen mot allt vad bilder hette. Ute i romarriket kom den emellertid under helt andra inflytelser. I katakomberna (se d. o.) började man sålunda redan under 100-t. efter hedniska förebilder smycka de avlidnas viloplattor med symboliska framställningar. Härmed torde dock ännu ingen som helst B. ha varit förbunden. Annorlunda blev förhållandet, allt efter som kyrkans betydelse i riket ökades och framför allt från Konstantins tid. Trots motståndet från synoder och ledande kyrkomän höllo bilderna nu sitt intåg i kyrkorna och med dem även den magiska uppskattningen och B. — I Bysans möter ett sista uppflammande av motståndet mot B. under 700- och 800-t. Omkr. 726 utfärdade nämligen kejsar Leo III, förmodligen under intrycket av ett liknande edikt från kalifen till kyrkorna i det närbelägna muhammedanska riket och väl även av önskan att kuva den av de bildvänliga munkarna behärskade kyrkan, en

kungörelse, som förbjöd B. och befalld bildernas avlägsnande ur kyrkorna. Samma hållning intogs av hans närmaste efterträdare. Detta bildstormande väckte emellertid stark opposition, och under kejsarinnan Eirene, då bildvännerna åter kommo till makten, beslöts på en synod i Nicaea (787), att bilder finge uppsättas och även äras med kyss och knäfall, ehuru visserligen icke tillbedjas med samma dyrkan som det gudomliga. Till samma resultat förde förnyandet av bildstriden på 800-t. Under dessa fejder hade Roms påvar stått på bildvännernas sida. En annan ståndpunkt intogs av Karl den store och hans teologer. Dessa förklarade i en omkr. 790 utgiven skrift, *Li' bri caroli'ni* (de karolingiska böckerna), att B. vore helt och hållet förkastlig men att bilder visserligen kunde få finnas till kyrkornas prydnad, de okunnigas undervisning och de heligas åminnelse. En sådan ståndpunkt var emellertid för folkets flertal alltför andlig och svårtillgänglig, och kyrkans ledare uppmunttrade faktiskt användandet av bilder och vördnadsbetygelserna inför dessa. De bilder, som sålunda kommo till användning, voro emellertid både i Orienten och västerlandet endast målningar, mosaiker och reliefer. Statyer, "helgonbilder" i modern mening, voro icke tillåtna och hade aldrig från något håll påyrkats. Ännu mindre hade man tänkt sig, att dylika bilder skulle kunna ställas på altarna; en påvlig bulla av 867 föreskrev, att på altarbordet endast finge placeras relik, evangeliebok och nattvardskärl. Under loppet av 900-t. uppkom emellertid i södra Frankrike bru-

ket att ge relikgömmorna form av statyetter. I folkets uppfattning fingo dylika bilder en viss grad av identitet med helgonet självt; de troende samlades med iver kring dem, och underverk berättades äga rum. Relikvariestatyetterna spriddes därför raskt, och sedan de en gång blivit vanliga, kunde även bilder utan relik nyttjas. På 1100-t. synes bruket av kultstatyer ha varit allmänt i hela den västerländska kristenheten. I de protestantiska kyrkorna har B. städse varit helt och hållet bannlyst. I de reformerta ha även bilderna, åtminstone i äldre tid, varit totalt förbjudna, medan den lutherska i det hela intagit den förmedlande karolingiska ståndpunkten, vilken även hävdats gent emot nya försök till radikalt bildstormande (jfr Karlstadt). I den katolska kyrkan florerar B. alltjämt; särskilt anses åtskilliga madonnabilder på olika orter som undergörande.

Bildhuggarkonst, skulptur, plastik, är den art av den bildande konsten, som i ett fast ämne (lera, gips, sten, metall, trä, elfenben o. s. v.) återger organiska former i tre dimensioner, antingen som friskulptur (statyer, statyetter, grupper) eller som upphöjningar — någon gång insänkningar — på en yta (reliefer). Dess verk äro anting-



Paleolitisk grotttristning och -målning.
Font-de-Gaume. Frankrike.

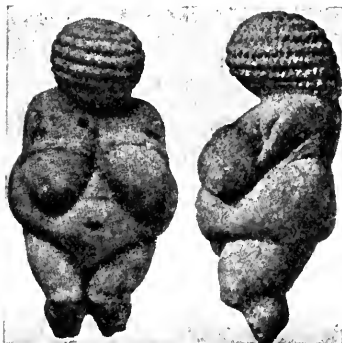

Paleolitisk kalkstensstatyett från Willendorf, Österrike.

en fristående eller knutna till arkitekturen (monumentalskulptur). Då det gäller större arbeten, utför konstnären i regel först en mindre skiss i lera, vax, plastelina eller annat mjukt material och därefter en lermodell i den avsedda storleken. Av denna tages sedan en gipsavgjutning, som användes vid det slutliga utförandet i sten eller metall. Se vidare Gjutning. — B:s historia går nästan lika långt tillbaka som människans. Redan från *paleolitisk tid* har man i syd- och mellaneuropeiska grot-

tor funnit såväl reliefer i form av enkla ristningar som friskulpterade djur- och människofigurer. Djurbilderna utmärkas av en storartad naturalism, medan försöken till människoframställning stannat vid råa ansatser. Se *Stenåldern*. — EGYPTEN. Sin första storhetstid upplever B. i Egypten. Den står där i nära samband med arkitekturen, smyckar framför allt tempel och gravar. Särskilt är den intimt förbunden med döds-kulten: i graven medförde den döde statyer av sig själv, vari hans själ troddes ta sin boning, och av sina tjänare, och på dess väggar skildrades hans liv i målningar och reliefer. De senare äro antingen upphöjda l. fördjupade (*reliefs-en-croix*); i bägge fallen håller sig framställningen strängt i ytan, och figurer och föremål fördelas över denna utan hänsyn till perspektiv och naturalistisk bildverkan blott med önskan att åstadkomma största tydlighet i berättelsen. I samma avsikt avbildas figurerna med huvud och ben i profil men bäl en face. Staty-

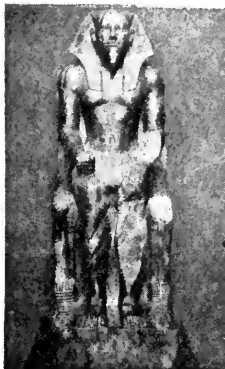

Egyptiska skulpturer från gamla riket: Chephren. Dioritstaty från Gizeh. Kairo. — Byfogden. Trästatyett från Sakkara. Kairo. — Skrivaren. Kalkstensstatyett från Sakkara. Paris.

erna äro i regel strängt symmetrisk och följa frontalitetslagen (se d. o.). Såväl statyer som reliefer voro målade i flera färger. — I skulpturerna från *gamla riket* (omkr. 2980—2475 f. Kr.) kan man skönja två olika riktningar, som även i det följande uppträda vid sidan av varandra och som föranlett antagandet av en hovkonst och en folklig konst. Gudar och faraoner framställas med sträng stilisering, stel, orörlig hållning och hieratisk uppsyn, ofta i kolossala mått och med en monumental massverkan. Ställningen är vanligen sittande, som i den berömda statyn av konung Chefren från Gizeh, nu i Kairo. I den stora sfinxen vid Gizeh (se ill. till *S f i n x*) framställs konungen med lejonkropp. Den andra gruppen omfattar s. k. tjänarfigurer, folkliga typer i skiftande ställningar och sysselsättningar, återgivna med en förbluffande naturalism och en individuell karaktäristik, som ger dem tycke av verkliga porträtt. De äro vanligen av små mått samt utförda av trä eller kalksten, medan kolossalstatyerna äro av

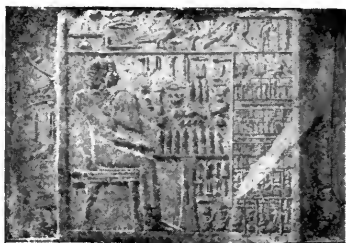

Egyptisk relief från gamla riket.
Kalksten. London.

hårdare stenarter, ss. basalt och diorit. Till de mest bekanta av dessa statyer och statyetter hör den s. k. Byfogden (i Kairo) och Skrivaren (i Louvre), bägge funna i Sakkara. — Under *mellersta riket* (omkr. 2160—1788 f. Kr.) fortsätter utvecklingen i samma banor, men faraonbilderna få mer individualiserade anletsdrag, som i en sittande staty av Amemhet III från Fajjum eller de s. k. hyksos-sfinxerna från Tanis, som sannolikt framställa samme konung med lejonkropp. — Även i början av *nya riket* (omkr. 1580—1150 f. Kr.) ansluter man sig till äldre traditioner, då de stora templen i Karnak och Luksor smyckas med kolossalstatyer och reliefer och de s. k.



Egyptiska skulpturer från nya riket (Amenhotep IV): Drottning Nefertete. Sandstenshuvud. Berlin. — Torso av kvarts. London. — Amenhotep IV och hans drottning. Relief. Berlin.



Egyptisk skulptur från mellersta riket:
Hyksos-sfinx från Tanis. Granit.
Kairo.

Memnonstoderna vid Tebe (se ill. till d. o.) resas. Med Amenhotep IV (1375—1358 f. Kr.) inträder emellertid en revolution såväl på det religiösa området som på konstens, där naturalismen nu får göra sig fullt gällande även i framställningen av faraonerna. I porträtthuvuden och reliefer, som återgiva konungen och hans familj, fram-



Egyptisk skulptur från nya riket: Skifferhuvud. Berlin.

träder en intim verklighetsskildring och en utsökt, vek, nästan överförfinad konst. Samma egenskaper präglade en i Tell al-Amarna funnen kvinnlig torso, ett i egyptisk konst enastående mästerverk av nakenframställning. Men efter Amenhoteps död följer en reaktion. Man återvänder till äldre traditioner, som i kolossalstatyerna vid Abu-Simbel (se ill. till d. o.). Reliefframställningen utvecklas dock till större naturalism i de stridsscener, som nu blevo dess vanligaste motiv. Under den saitiska dynastien (663—525 f. Kr.) gör sig en arkaiserande riktning gällande. Man efterbildar gamla rikets skulpturer. Det grekiska infly-



Sumeriskt huvud. Från Tello. Berlin.

tandet, som börjar redan under denna tid, blir under ptolemaïerna (323—30 f. Kr.), då Egypten ingår i det hellenistiska kulturområdet, ännu starkare. De på en gång naturalistiskt och monumentalt formade huvudena i grön skiffer, som härröra från denna period, höra till det yppersta, den egyptiska B. skapat. Se även ill. till Egypten. — ORIENTEN. I *Mesopotamien* når B. ej samma storartade utveckling som i Egypten men frambringar dock bland de kulturfolk, som här avlösa varandra, betydande verk. *Sumererna* (omkr. 4000—2000 f. Kr.) ha efterlämnat såväl reliefer som statyer och huvuden, varav sär-



Assyriskskulptur: Portalfigur. London. — Döende lejoninna. Relief från Kujundjik. London.

skilt de senare utmärka sig genom en monumental form. Den *gammalbabyloniska* B. (omkr. 2000—1100 f. Kr.) är mest känd genom reliefer, så även den *assyriskska* (omkr. 1100—600 f. Kr.), som nära ansluter sig till arkitekturen, särskilt i de bevingade tjurar och lejon med människohuvuden, som inrama portalerna. Relieferna, som äro strängt ytmässiga och i figurframställningen likna de egyptiska, skildra särskilt härskarnas dagliga liv och krigiska bedrifter; sitt största mästerskap utveckla assyrierna dock i återgivandet av djurbilder och jaktscener, vari de skapat verk av gripande natur-sanning och stor och sträng linjeskönhet. Utmärkande för den *nybabyloniska* B. (500-t. f. Kr.) äro reliefer i glaserad lera, lysande i starka färger, en konst-*art*, som upptages av *perserna* vilka under akemeniderna (550—331 f. Kr.) utvecklade en eklektisk konst, vari processionsbilder, sådana som bågskyttefrisen från Susa, nu i Louvre, spela en stor roll. Senare kommer den persiska B. under hellenistiskt inflytande men återknyter under sasaniderna (226—641 e. Kr.) delvis för-

bindelsen med den fornpersiska konsten. Se även ill. till Assyrien, Babylonien och Persien. — *Indien*. Den indiska B. har påverkats av såväl persisk som grekisk konst, men framför allt har dess karaktär och utveckling bestämts av religionen. Dess framträdande i bevarade monument är samtidigt med buddhismens seger (omkr. 250 f. Kr.). Dessförinnan har funnits en gammalindisk konst, som huvudsakligen arbetat i trä och därför gått förlorad. Dess inflytande spåras dock i de om förebilder i detta material vittnande skulptursmyckade stupastängslen och grottemplen, där en indisk typ särskilt framträder i kvinnobil-



Persisk relief i glaserat tegel. Från Susa. Paris.

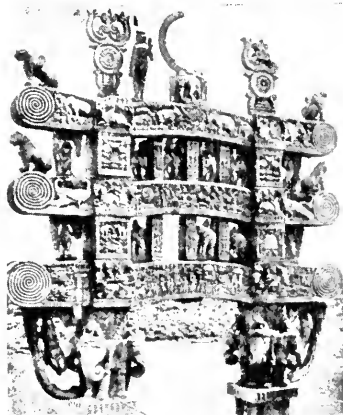

Indisk skulptur: En av portarna till stupan i Sanchi.

derna med deras fylliga former, smala midja och svällande bröst. Buddha själv framställes först i den under starkt hellenistiskt inflytande stående Gandhara-konsten (se d. o.) vid Indiens nordvästgräns, som blomstrar under de tre första årh. e. Kr. Den där skapade typen av den på korsade knän sittande guden med ett vördnadsbjudande uttryck av inåtskådande i sitt orörliga ansikte sprider sig över hela den buddhistiska världen. Med buddhismens tillbakagång



Indisk skulptur: Dansande Sjiva. Bronsstatyett. Madras.

(från omkr. 600) återvända dock de gamla gudarna i månghövdad och mångarmad gestalt och befolka de skulpturöversållade pagoderna samt framställas i brons- och mässingsstatyetter. Se även ill. till Indien. — *Kina*. De äldsta bevarade alstren av kinesisk B. äro heliga offerkärl av brons från Chou-dynastien (1122—249 f. Kr.), smyckade med band- och djurornamentik, den senare i någon mån påminnande om den nordiska vikingatidens drak-

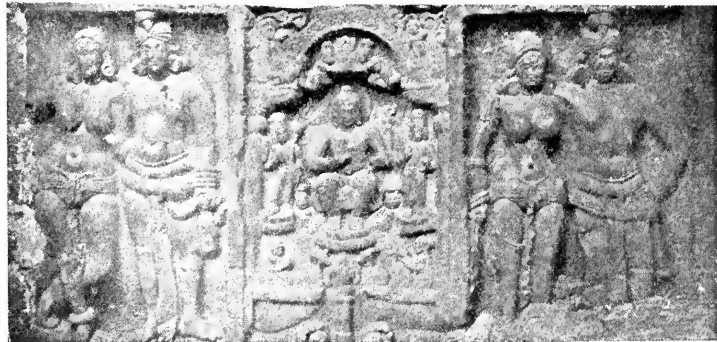

Indisk skulptur: Reliefer å fasaden till grottemplet i Karli.

slingor. Under Han-dynastien (206 f. Kr.—220 e. Kr.) tillkomma även runda bronsspeglar med en mera naturalistisk djur- och växtornamentik, som i vissa fall röjer västasiatiskt-hellenistiskt inflytande. Från samma tid äro de tidigaste stenrelieferna, som förekomma i gravar i provinsen Shantung, där vardags- och sagomotiv framställas i en livfullt berättande stil med figurerna primitivt uppradade i

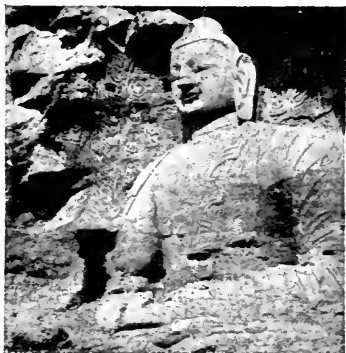

Kinesisk klippskulptur: Buddha.
Yün-kang.



Indisk skulptur: Buddhastaty från Gandhara. Berlin. — Buddhastaty från Ceylon. Colombo.

samma plan. Under Han-dynastien införes även buddhismen, som senare sätter starka spår i de kolossala klippskulpturerna i Yün-kang (400-t.) och Long-Mên (500- och 600-t.), där Buddha och hans fölie av Bodhisattvas (se

B u d d h a) framställas i en av klassisk skönhetskänsla präglad stil, som utom indiskt även uppvisar västasiatiskt-hellenistiskt inflytande. I de yngsta, från T'ang-dynastien (618—907 e. Kr.) härrörande skulpturerna av tempelväktare, återgivna med en grotesk realism, röjer sig dock en rent kinesisk riktning, som även präglar de om en enastående naturiakttagelse vittnande hästrelieferna på kejsar T'ai-tsungs (d. 650) grav, vilkas tolkning av rörelsen påminner om 1800-t:s impressionism. Under senare perioder dominerar småskulptu-



Kinesisk gravrelief. Wu-liang-tsu.

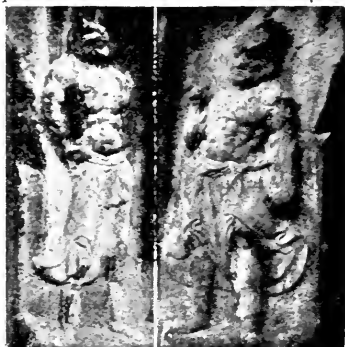

Kinesiska klippreliefer: Tempelväktare.
Long-Mên.

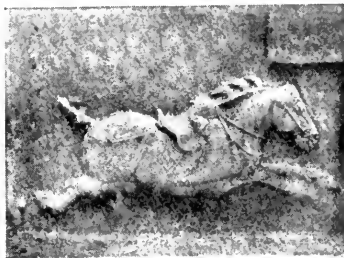

Kinesisk relief från kejsar Tai-tsungs grav. Si-an-fu.

ren, särskilt, sedan porslinstillverkningen under Ming-dynastien (1368—1643) trätt i förgrunden, figurer av detta material. Se även ill. till *Kina*. — *Japan*. Den japanska konsten står i starkt beroende av den kinesiska. Buddhismens införande omkr. 550 e. Kr. bildar upphovet till tempelstatyer, några av kolossala mått, präglade av indiskt-kinesiskt inflytande och utförda i trä, brons eller s. k. kanshitsuteknik, där bilden är modellerad i lack på en med väv överdragen träkärna. Buddha- och Bodhisattvabilderna, bland vilka den s. k. Dai-Butsu i Nara från 700-t. når en höjd av 26 m., visa den ursprungliga indiska idealtypen. Men i krigiska väktar-

statyer, särskilt från Nara-perioden (645—794), framträda en dramatisk rörlighet i ställningarna och en grotesk realism i uttrycket, som tyda på inflytande från de kinesiska T'ang-skulpturerna. Under Kamakura-perioden (1185—1333), då träskulpturen utövad av mästare som Jokei och Unkei står i förgrunden, når denna realistiska riktning i väktar- och porträttstatyer en dramatisk livfullhet och linjerytm, som påminner om europeisk barockkonst. Från samma tid är den kolossala, 15 m. höga Dai-Butsu av brons i Kamakura. Under den följande tiden förlora de religiösa bilderna sin högtidliga hållning och bli allt mera sirliga. I stället framträder under 1600—1800-t. en utomordentligt levande stil i småskulpturer av olika material och i konsthantverket, som i smyckandet av svärdens parerplåtar och snidade bälteknappar (s. k. netsuke) utvecklar en naturiakttagelse och dekorativ fantasi, som satt starka spår i den europeiska konsten och konsthantverket från 1800-t:s slut. Se även ill. till *Japan*. — De *forn-amerikanska* kulturfolken i



Japanska skulpturer: Väktarstaty. Nara. — Gudinnan Miroku. Bronsstatyett. Tokio. — Unkei: Patriarken Asanga. Trästaty. Nara.

Mexiko och Peru ha frambragt en B., vilken utmärker sig genom ornamental stilisering och en stundom vilt grotesk människoframställning, som delvis närmar sig de primitiva konstytringarna hos naturfolken. Bland dessa ha dock några, särskilt vissa negerstammar, åstadkommit skulpturer av starkt form- och uttrycksvärde, vilka livligt uppskattats av moderna expressionister. Se **Fornamerikansk kultur** och **Benin** m. fl. art. om natur-



Japansk skulptur: Dai-Butsu. Kolossalstaty av brons. Kamakura.

folken. — **GREKLAND.** Den europeiska B:s utveckling börjar med grekerna. I den för-grekiska kulturen inom det östra Medelhavsområdet, den *egeiska* (omkr. 2500—1200 f. Kr.) spelar B. ingen större roll. Den utgöres huvudsakligen av småskulpturer i olika material, bl. a. fajans. Till de mest bekanta höra några på Kreta funna statyetter av en ormgudinna. Av större verk är Lejonporten i Mykene (se ill. till d. o.), en relief med två lejon kring en kolonn, det mest berömda. Se även ill. till *Egeisk kultur*. — Den *grekiska* B:s



Japanska netsuke (bälteknappar). T. h. av trä, t. v. av elfenben.



Fornamerikansk skulptur: Nefritfigur. Stuttgart. — Stenkärl. Wien.

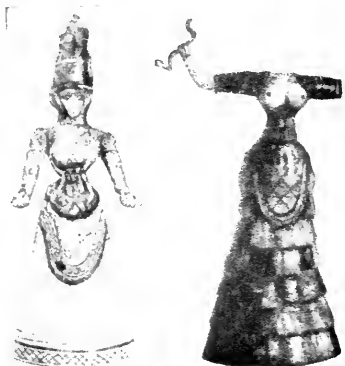

Egeisk skulptur: Ormgudinnor. Fajansstatyetter från Knossos. Kreta.

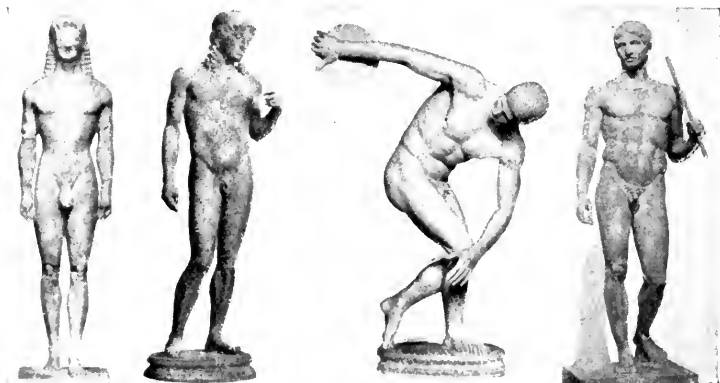

Grekiska ynglingastatyer: Apollon från Tenea. Marmor. München. — Apollon från Pompeji. Bronskopia. Neapel. — Myron: Diskuskastare. Rekonstruktion efter marmorkopia. Rom. — Polykleitos: Doryforos. Marmorkopia. Neapel.

epokgörande betydelse ligger framför allt däri, att den gör till sin huvuduppgift framställningen av den nakna människokroppen, tidigast blott den manliga, vid vars åsyn grekerna voro vana genom sina idrottsliga övningar och tävlingar. Först på 300-t. blir det vanligt att även återge kvinnokroppen naken. Även de

grekiska statyerna följa till en början frontalitetslagen, men redan på 500-t. frigöra de sig därifrån. Utom marmor och brons användes även guld och elfenben som material (s. k. kryselefantina statyer). Reliefen är ursprungligen låg som den egyptiska, men blir småningom högre och när stundom en mycket kraftig modellering av figurerna; i regel håller sig dock framställningen ytmässigt i ett plan och eftersträvar icke perspektivisk djup- och rumsverkan. Såväl statyer som reliefer voro polykroma. Sin förnämsta användning finner den grekiska B. i templen, dels som reliefer å fris och metoper, dels som grupper av fristående statyer i gavelfälten och dels som gudabilder i det inre. Viktiga äro även statyer av segervinnare i olympiska och andra spel, resta på tävlingsplatsen, samt gravskulpturer. Men antingen det är gudar eller människor, som framställas, eftersträvar konstnären en ideal skönhetstyp, icke en individuell karaktäristik. Först under den grekiska konstens sista



Arkaiskt ynglingahuvud från Akropolis. Marmor. Aten.



Arkaiska statyer: Artemis från Delos. Marmor. Aten. — Kvinnostaty från Akropolis. Marmor. Aten. — Danserska från Herculaneum. Bronskopia. Neapel. — Körsvennen från Delfoi. Brons. Delfoi.

tid sker härutinnan en förändring. De flesta av den grekiska B:s verk, särskilt de stora mästartarnas, känna vi endast genom kopior, utförda under hellenistisk och romersk tid och ofta svåra att med bestämdhet hänföra till någon viss konstnär; dock ha de senare årens grävningar även bragt många originalverk i dagen. — *Den arkaiska perioden* (omkr. 800—460 f. Kr.) visar en rik utveckling, vari olika lokalskolor kunna urskiljas men framför allt en bestämd skillnad mellan dorisk och jonisk konst. Dorerna ha framför allt utbildat den nakna ynglingastatyen. Från öarna och fastlandet härröra en rad marmorstatyer, vanligen kallade Apollon, ehuru de utgöra såväl gudabilder som segervinnare- och gravstatyer. De äro alla av samma typ, kännetecknad av strängt frontal hållning med händerna sträckta efter sidorna, ena foten framsatt, huvudet stelt framåtriktat, vanligen med ett konventionellt leende på

läpparna (ex. Apollon från Te-neä, München). I de doriska bronsgjutarverkstäderna på Peloponnesos utvecklas typen vidare och har vid periodens slut genomgått en utveckling, varom bevarade original och senare marmorkopior vittna: den primitiva stelheten och kantigheten har försvunnit samtidigt med frontaliteten, kroppen böjes i höfterna och vilar tyngre på ena benet, armarna lösas från sidorna, huvudet böjes och vrides (ex. Apol-



Arkaisk gudinnestaty. Marmor. Berlin.



Afrodites födelse. Relief från den s. k. Ludovisitronen. Marmor. Rom.

lon från Pompeji, Neapel). Slutligen framställas även figurer i rörelse, såsom den 510 i Aten uppställda, 477 förnyade gruppen av tyrannmördarna Harmodios och Aristogeiton (se ill. till Harmodios) och Myrons berömda Diskuskastare, bägge verk av attiska mästare men vittnande om doriskt inflytande. I motsats till den manliga och kärva doriska konsten har den joniska ett sirligare och vekare drag, som särskilt framträder i den typ, som den skapar av den påklädda kvinnofiguren. Från ett mera primitivt stadium, som betecknas av sådana figurer som Artemis från Delos, höjer den sig till det raffinemang i dräktbe-

handlingen, som utmärker de på Akropolis funna statyerna av atenska damer från Peisistratos' tid: sakta framskridande gestalter med samma leende på läpparna som hos de äldre Apollonstatyerna. Sin fulländning når denna typ i den nyfunna sittande gudinnestatyn i Berlin, som redan tillhör början av 400-t. De doriska kvinnostatyerna från samma tid ha en enklare dräkt och strängare hållning (ex. de s. k. Danserskorna från Herculanium i Neapel), som även präglar den påklädda ynglingafiguren, sådan den möter oss i den berömda Körsvennen från Delfoi. Till de viktigaste tempelskulpturerna höra de joniska å knidernas och sifniernas skattkammare i Delfoi (se d. o.), de doriska i Egina (se d. o.) och Zeus-templet i Olympia (se d. o. samt ill. till Atlas och Herakles). Eginaskulpturerna (omkr. 500, München) visa i gavelfältens stridsscener ännu en viss bundenhet och kantighet, som i de något senare gavelgrupperna och metoprelieferna i Olympia (om-

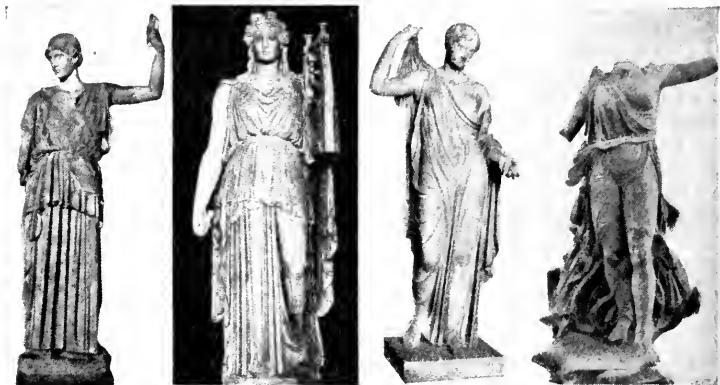

Grekiska statyer från 400-t.: Feidias; Atena Lemnia. Marmorkopia. Dresden. — Apollon Kitarodos. Marmorkopia. München. — Afrodite från Fréjus. Marmorkopia. Paris. — Paionios: Nike. Marmor. Olympia.

kr. 450) är helt övervunnen. Ett vackert prov på senarkaisk reliefkonst är den av vek, jonisk linjeritm präglade s. k. Ludovisionen i Rom. — 400-t. Sin stora blomstringstid upplever den grekiska B. under andra hälften av 400-t. Perikles' Aten är dess centrum och Feidias dess ledande mästare. Han är framför allt skapare av gudabilder, utmärkta av ädel värdighet och besjälad skönhet. Hans mest berömda verk, de tre Atenastatyerna på Akropolis och Zeusstatyn i Olympia, känna vi endast genom senare kopior och efterbildningar (se ill. till Atena, Feidias och Zeus). Men hans ande och måhända även hans hand spåras i ett originalverk av högsta rang, Partenonskulpturerna (se Partenon och ill. till Akropolis). Framför allt i cellafrisens framställning av det panateneiska festtåget och gavelgruppernas figurer möta vi de högsta uttrycken av denna periods konst. Kring Feidias och hans skola gruppera sig en rad skulpturverk, reliefer som Triptolemosreliefen från Eleusis (se ill. till



Praxiteles: Knidiska Afrodite. Huvudet.

Demeter) och Orestesreliefen i Neapel (se ill. till Eurydike), statyer som den majestätiske Apollon Kitarodos i München och den i en tunn slöja draperade Afrodite från Fréjus. I de bägge senare har man velat igenkänna verk av Feidias' lärjungar Agorakritos och Alkamenes. Från hans samtida Kresilas härstammar en byst av Perikles (se ill. till d. o.), typisk för denna tids idealiserande porträttkonst. Besläktade med Partenonrelieferna äro skulpturerna på Teseion och

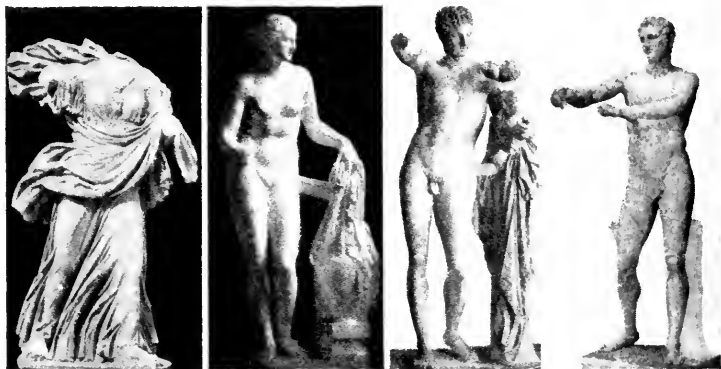

Grekiska statyer från 300-t.: Niobid. Marmorkopia. Rom. — Praxiteles: Den knidiska Afrodite. Marmorkopia. Rom. — Praxiteles: Hermes. Marmor. Olympia. — Lysippos: Apoxyomenos. Marmorkopia. Rom.



Hellenistisk skulptur: Gossen med gåsen. Marmor. Rom. — Dansande satyr. Marmor. Rom.

Nike-Apterostemplet, som i hög relief framställa dramatiska stridsscener. I de något yngre relieferna på det senare templets balustrad, segergudinnor i genomskinliga draperier och behagfulla ställningar, spåra vi en ny riktning, av joniskt ursprung, som även träder oss till mötes i Paionios' Nike och de svävande figurerna på Nereidmonumentet i Xantos (se ill. till d. o.). Vid sidan av Feidias står som 400-t:s andre store mästare Polykleitos, fulländaren av den peloponnesiska bronsgjutar-skolans traditioner. I enlighet med dessa framställer han helst den nakna, atletiskt utbildade ynglingagestalten, för vilken han

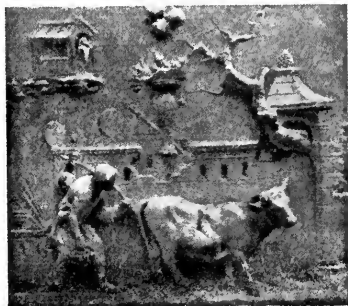

Hellenistisk relief. Marmor. München.

utfinner och i Doryforos (Spjutbäraren) tillämpar ett system av mönstergiltiga proportionslagar. — 300-t. Hos 300-t:s ledande mästare, Skopas och Praxiteles, gör sig en ny tid gällande, som skapar mänskligare, vekare gestalter av gudarna än Feidias gjort, och mindre betonar de atletiska kroppsformerna än det själsliga uttrycket. Skopas' figurer uttrycka ett starkt patos och äro ofta, som hans rasande menad (se ill. till Backant) och figurerna från mausoléet i Halikarnassos (se ill. till Amason och Mausoleum), återgivna i häftig rörelse. Praxiteles åter är en vekare natur, som helst framställer ungdomliga och kvinnliga gudagestalter, präglade av ett utomordentligt mjukt och fint behag och med ett svärmiskt och drömmande uttryck. Hans Hermes är ett av de yppersta originalverk, som bevarats till vår tid, och vittnar både om det nya skönhetsidealet och om mästarens utomordentliga marmorbehandling. Hans knidiska Afrodite, som naken stiger i badet, blev förebilden för de flesta senare statyer av gudinnan. Av övriga berömda skulpturer från denna tid återgår den patetiska niobidgruppen (se även ill. till Niobe) sannolikt på ett original av Skopas, medan Apollo di Belvedere (se ill. till Apollon) anses som ett verk av Leokares. Bland de allt talrikare porträttskulpturerna står den ståtliga statyn av Sofokles (se ill. till d. o.) i främsta rummet. — *Hellenismen* (336—30 f. Kr.). I spetsen för den hellenistiska tidens skulptur står Lysippos, vars verksamhet infaller under Alexander den stores tid. Han utgår från den

peloponnesiska bronsgjutaraskolan och har påverkats av Polykleitos. Hans Apoxyomenos (Skraparen) är ett motstycke till Polykleitos' Doryforos men skiljer sig från denne genom slankare proportioner, genom att ställningen uttrycker icke vila utan rörelse och genom att figuren är beräknad att ses från alla sidor, icke som äldre statyer blott från en sida. I sina porträtt, framför allt av Alexander den store (se ill. till d. o.), framträder Lysippos som skaparen av det egentliga karaktärsporträttet, som nu avlöser den äldre, idealiserande riktningen. I statyerna av Aiskines (se ill. till d. o.) och Demostenes (se ill. till d. o.), vilka jämförda med Sofokles visa en skarpare karaktäristik, spåras Lysippos' inflytande. Ett annat verk, som präglas därav, är den i stark rörelse framställda Nike från Samotrake (se ill. till Nike). — Under den egentliga hellenismen framtråda nya riktningar i skulpturen, som i viss mån ingår i en förfallsperiod. Man strävar antingen efter det kolossala eller efter det idylliska, i ena fallet blir resultatet ofta prålande tomhet, i det andra stundom en pikant sentimentalitet. Gudarna framställas nu rent mänskliga, avklädda all gudomlighet, de oftast framställda äro Afrodite och Dionysos. Genrebilder, som den bekanta Gossen med gåsen, bli vanliga och i reliefen inkommer landskapsframställningen. Starkast gör sig den realistiska riktningen gällande i porträtten, som med ohöjd naturalism återge modellens drag, ofta också uppnå en förträfflig psykologisk karaktäristik (det s. k. Seneca-huvudet). Konstens centra ha under perio-



Hellenistiskt porträtt: Det s. k. Seneca-huvudet. Brons. Neapel.

den flyttats österut. Det märkligaste är Pergamon, där den grekiska B. upplever en sista blomstring i statyerna och grupperna av kämpande och döende galler, som prydde Akropolis, och i den något senare jättefrisen på Zeusaltaret, vars kraftsvällande komposition och vådsamma patos erinrar om barockens konst (se ill. till Pergamon). Betydande är även den rodiska skolan, till vilken hör den berömda Laokoon-gruppen (se ill. till Laokoon) och sannolikt även den meliska Afrodite (se ill. till d. o.), vars stränga skönhetstyp starkt skiljer sig från den från Praxiteles utgångna. Under den romerska kejsartiden, då grekiska bildhug-



Hellenistisk skulptur: Döende galler från Pergamon. Marmor. Rom.



Etruskisk lersarkofag från Caere.
London.

gare flytta över till Rom, gör sig en arkaiserande riktning gällande, representerad av den nyattiska skolan. — ROM. Hos romarnas föregångare på italiensk mark, *etruskerna* (omkr. 800—300 f. Kr.), är B. framför allt knuten till utsmyckningen av sarkofager och sarkofagliknande askurnor, som prydas med reliefer på sidorna och de dödas bilder på locket. I dessa och andra arbeten, de flesta i bränd lera och metall, är den etruskiska B. påverkad av den grekiska och påverkar i sin tur den romerska. — Den *romerska* B. (omkr. 300 f. Kr.—300 e. Kr.) utövas till stor del av grekiska konstnärer, som dels kopiera äldre arbeten, dels



Romersk skulptur, Pompejus. Marmorhuvud. Köpenhamn.

skapa nya i samma anda. Blott inom tvenne arter gör sig en romersk särkaraktär gällande, inom porträttet och den historiska reliefen. De talrika romerska porträttbysterna utmärkas i regel av en inträngande realism och psykologisk karaktäriseringsförmåga, som utan att smickra framställer även de högststående personer. Statyerna äro sällsyntare men ha ofta en



Romersk skulptur: Relief från Trajanuskolonnen. Rom.

monumental hållning som den stående statyn av den i rustning klädda Augustus (se ill. till d. o.), de sittande statyerna av förnåma kvinnor, som den s. k. Agrippina (se ill. till d. o.) och ryttarstatyn av Marcus Aurelius, vilken som den enda bevarade antika ryttarstatyn fick stor be-



Romersk skulptur: Marcus Aurelius. Bronsstaty. Rom.

tydelse under medeltiden och för renässansens konstnärer. I de reliefer, varmed triumfbågar och andra minnesmärken pryddes, skildras historiska tilldragelser med ursprunglig berättarglädje och i en målerisk stil, som ordnar figurerna i olika plan på djupet och därigenom skiljer sig från den stränga grekiska reliefstilen, som håller dem samman i ett plan. Till de intressantaste av dessa reliefer höra de, som i

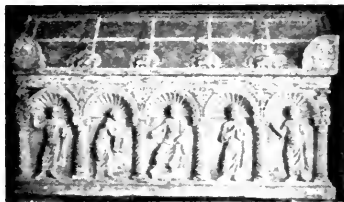

Fornkristen sarkofag. Ravenna.

närma sig och överskrida delvis gränsen till den kristna konsten. — FORNKRISTEN OCH MEDELTIDA B. I den *fornkristna* och *bysantinska* konsten (omkr. 100—1000 e. Kr.) spelar skulpturen en långt mindre roll än under antiken, delvis beroende på religiösa betänkligheter mot figurframställning (se Bilddyrkan), delvis på att från de orientaliska länder, där den kristna kyrkan först fattade fäste, en ny konstriktning bryter in, som lägger huvudvikten på ornamentet och även framställer människokroppen i en ornamentalt stiliserad form. Denna riktning, som får sitt huvudsäte i Bysans, besegrar småningom den romersk-hellenistiska, som ännu präglar många av de äldsta kristna skulpturerna. Det gäller



Romersk skulptur: Alexander Severus' sarkofag. Rom.

ett spiralformigt band slingra sig kring Trajanuskolonnen och med nästan outtömlig figurrikedom berätta om kejsarens fälttåg mot dakerna. Under romarrikets sista tid spela även sarkofagrelieferna en stor roll. De



Den gode herden. Fornkristen marmorstaty. Rom. — Ängel. Bysantinsk elfbensrelief. London.

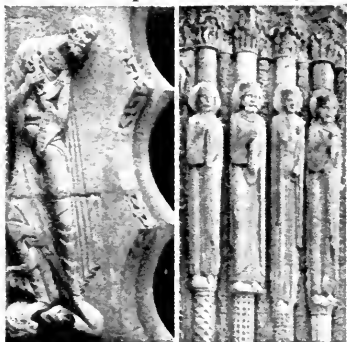

Romersk skulptur: Petrus. Portalrelief. Moissac. — Kolonnstatyer. Chartres.



Romansk portal: San Michele, Pavia.

främst de få friskulpturerna, varav de flesta framställa "den gode herden". Bland de talrika sarkofagrelieferna finnas bägge riktningarna företrädta. Inom den bysantinska B. dominera elfenbensrelieferna, och deras stiliserade figurteckning påverkar även de arbeten i samma material, i metall och i sten, som uppstå i de germanska länderna under den karolingiska perioden. — Även i den romanska B. (omkr. 1000—1200 e. Kr.) gör sig

den bysantinsk-orientaliska riktningen mot ornamental figurframställning gällande, men utvecklingen går mot ett mera naturalistiskt återgivande av människokroppen, som åter närmar B. till de klassiska idealen. Under hela medeltiden står skulpturen i närmaste beroende av arkitekturen. Det är kyrkornas fasader, som i främsta rummet smyckas med bildverk, och särskilt koncentreras utsmyckningen till portalerna. Den romanska stilen visar f. ö. olika karaktär i olika länder och inom olika områden av samma land. I de lombardiska kyrkornas relieföversållade fasader kan man följa utvecklingen från orientalisk-ornamental till klassisk-figural stil under 1100-t., och därifrån sprider sig ett stort inflytande ända till Norden. I Frankrike framträder ur de många lokalskolorna samma utvecklingslinje, som från de bysantinskt stiliserade figurerna i de sydfranska skolornas skulpturer (t. ex. i Moissac) leder till de

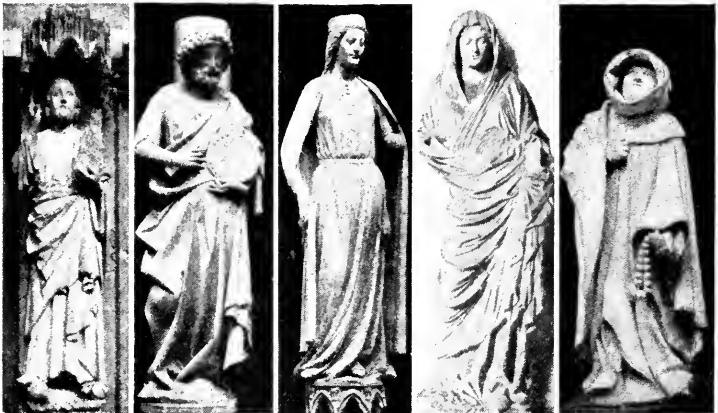

Gotisk skulptur: Kristus. Amiens. — Apostel. S:te Chapelle, Paris. — Drottningen av Saba. Reims. — Madonna. Bamberg. — Claus Sluter: Figur från Filip den djärves gravmonument. Dijon.

raka kolonnstatyerna i Chartres' västportal, där redan den gotiska portaltypen med perspektiviskt anordnade statyrader på sidorna och i bågarna är färdigbildad. I Tyskland äro biskop Bernwards bronsdörrar i Hildesheim (se ill. till Bernward) ett exempel på primitiv reliefstil. I de senare fasadskulpturerna i Magdeburg, Freiberg ("Gyllene porten") m. fl. gör sig franskt inflytande gällande. I de nordiska länderna korsas inflytanden från olika håll. Fasadutsmäckningen av Lunds domkyrka är av lombardiskt ursprung, medan i de norska stavkyrkornas rika träsniderier fornnordiska ornamentsmotiv leva kvar. En viktig roll spela reliefprydda dopfuntar av sten samt träskulpturer. — *Gotiken* (omkr. 1150—1500) uppstår i Frankrike, varifrån den sprider sig till övriga länder. Inom B. betecknar den framför allt ett återupplivande av den fristående statyn, som visserligen i regel inordnas i en portal, men samtidigt uppvisar en strävan efter naturalistisk formgivning, för vilken i flera fall antika förebilder kunnat påvisas. Småningom får emellertid naturstudiet vika för en strävan efter dekorativ linjeverkan, som leder till en ofta onaturligt böjd och svängd hållning och en draperistil, som för den svallande rytmen i veckbehandlingen förbiser det anatomiska formstudiet. Mot medeltidens slut gör sig emellertid naturiakttagelsen åter gällande och skapar en realism, som förbäddar och leder över till renässansen. I Frankrike kan stilskiftningen följas från de ännu något stela figurerna i Chartres' sidoportaler och Notre-Dame i Paris över de ädelt sköna

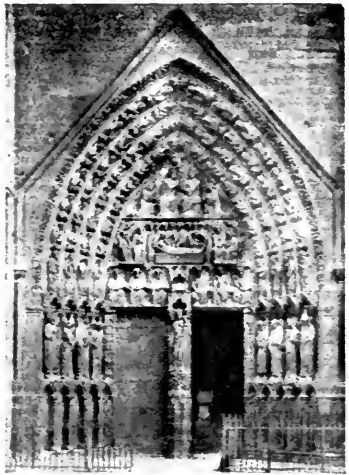

Gotisk portal: Notre-Dame, Paris.

statyerna i Amiens och Reims till de överrikt draperade apostlarna i S:t Chapelle i Paris och slutligen den patetiska realismen i den senmedeltida skulpturen i Burgund, vars främste representant är holländaren Claus Sluter. I Tyskland stå fasadskulpturerna i Strassburg och Bamberg m. fl. ännu under franskt inflytande, medan vid medeltidens slut en mera nationell stil utvecklar sig, särskilt inom träskulpturen, där man vid sidan av enskilda helgonbilder finner stora, figurfyllda

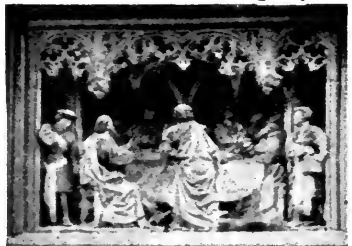

Belgiskt altarskåp (detalj) av Jan Borman. Vadstena.

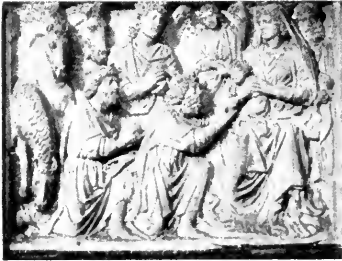

Niccolò Pisano: Konungarnas tillbedjan. Marmorrelief på predikstolen i domen i Siena.

altarskåp. Som den förnämsta konststaden framträder vid denna tid Nürnberg, där stensulpturen har sin främsta representant i Adam Krafft, träsnideriet i Veit Stoss och bronsgjutningen i Peter Vischer, som redan står på gränsen till renässansen. Till samma period höra de belgiska altarskåpen från Antwerpen och Bryssel, varav flera funnit vägen till svenska kyrkor och som i storlek och figurrikedom överglänsa de tyska. Till den engelska gotikens främsta skapelser höra fasadskulpturerna i Wells. I de nordiska länderna äro domkyrkorna i Trondhjem

och Uppsala gotikens främsta monument, den förras skulpturer äro påverkade från England, den senares från Frankrike. En sär egen provinsiell stil uppvisa de gottländska kyrkornas reliefer. Träskulpturen spelar fortfarande stor roll. Mot medeltidens slut blir det tyska inflytandet förhärskande. — En särskild prägel antar medeltidskonsten i Italien, där Toscana redan på 1200-t. uppvisar en förrenässans. Ett bestämt inflytande från antiken gör sig gällande i Niccolò



Ghiberti: Bronsrelief från "paradisportarna" på baptisteriet i Florens.

Pisanos predikstolsreliefer i baptisteriet i Pisa och domen i Siena. Hans son Giovanni är i sina dramatiskt komponerade reliefer gotikens främste representant, medan den yngre Andrea Pisano i sitt huvudverk, bronsportarna på södra sidan av baptisteriet i Florens, fullbordade 1336, visar vägen för den senare renässansskulpturen. — RENÄSSANSEN. Renässansens B. bygger på en nyvaknad kärlek till och kunskap om antiken men i lika hög grad på en ökad naturiakttagelse. Särskilt gäller detta *ungrenässansen* (1400-t.), som



Andrea Pisano: Johannes' halshuggning. Bronsrelief. Baptisteriet i Florens.

utmärkes av en oförskräckt verklighetskänsla och en ungdomlig skapariver. Dess hemort är Florens och dess begynnelse inom B. den tävlan, som år 1400 utlystes om smyckandet av bronsdörrarna till baptisteriets nordportal, och vari Ghiberti avgick med segern. I relieferna på dessa dörrar ansluter han sig till Andrea Pisano och står ännu i mycket på gotikens grund (se ill. till Ghiberti), men i de senare utförda "paradisportarna" på baptisteriets östsida har han utbildat en målerisk reliefstil med landskaps- eller arkitekturbakgrund och perspektivisk djupverkan, vilken blir av stor betydelse för den följande utvecklingen. Den egentlige nydanaren är dock Donatello, ungrenässansens störste skulptör. Han är framför allt en oförskräckt realist, som ej drar sig för att framställa mänsklig fulhet, såsom i lo Zuccone (den flintskallige), en av profetstatyerna på kampanilen, men som också förmår skapa en idealbild av ung-



Donatello: Huvud av lo Zuccone.
Kampanilen, Florens.

domlig kraft och skönhet sådan som Georgsstatyn på Or San Michele. Hans David inleder raden av renässansens nakna ynglingastatyer, hans monumentala framställning av härföraren Gattamelata i Padua är den första ryttarstoden i brons sedan antiken. Av hans samtida är Luca della Robbia en vekare natur, mest bekant genom sina arbeten i glaserad terrakotta, en teknik, som upptages av hans brorson Andrea och dennes son Giovanni. Inom den yngre generation, som dessa tillhöra, och vars verksamhet hu-



Donatello: Georg. Marmor. Florens. — Donatello: David. Brons. Florens. — Verrochio: David. Brons. Florens. — Michelangelo: David. Marmor. Florens.



Desiderio da Settignano: Porträttbyst.
Kalksten. Berlin.

vudsakligen infaller under andra hälften av 1400-t., gör sig en riktning mot sirligare och vekare former gällande. Dess representanter, Bernardo och Antonio Rosellino, Desi-



Antonio Rosellino: Gravmonument över kardinal Jakob av Portugal. San Miniato. Florens.

derio da Settignano, Mino da Fiesole, Benedetto da Majano m. fl., utföra företrädesvis porträttbyster och gravmonument. I de senare följa och utveckla de den av Donatello skapade typen för vägg-graven med den döde vilande på en sarkofag i en rik arkitektonisk omramning. Donatellos närmaste arvtagare inom denna generation är dock Verrochio, som uppnår sitt mästerskap i bronsarbeten. Hans David är sirligare och mera genomarbetad än Donatellos, hans ryttarstaty



Donatello: Gattamelatas ryttarstaty.
Brons. Padua.

av Colleoni i Venedig står värdigt vid sidan av Gattamelata men har mera dramatiskt liv och starkare betonad rörelse. Utom Florens höra till ungrenässansens förnämsta skulptörer de i Venedig verksamma medlemmarna av familjen Lombardi. — Med *högrenässansen* (omkr. 1500—1550) flyttas konstens medelpunkt till Rom, och ett nytt stilideal gör sig gällande, som syftar till större och enklare former, mäktigare proportioner och en strängare anslutning till antiken. Ungrenässansens realism efterträdes av en idealiserande riktning, som i stället för det indi-

viduella söker det typiska. Samtidigt träder det dekorativa elementet i bakgrunden. Bland periodens bildhuggare är **Andrea Sansovino** huvudsakligen verksam i Florens och Rom, hans lärjunge **Jacopo Sansovino** i Venedig. Hos den främste av dem alla, **Michelangelo**, renässansens störste skulptör, skymtar redan ett nytt stilideal, som i sig gömmer kärnan till barocken. Hans starka, lidelsefulla temperament skapar en form, som synes nära att



Verrochio: Colleonis ryttarstaty.
Brons. Venedig.

sprängas av uttryckets våldsamma patos och rörelsens och musklernas spänning. Han strävar efter det titaniska, och hans figurer äro övermänskliga atletgestalter. Det gäller framför allt hans senare verk, Medicéergravarna i San Lorenzo i Florens (se ill. till Gravvård och Medici) och Juliusmonumentet i San Pietro in Vincoli i Rom med den väldiga Mosesstatyn. Men redan i ett ungdomsverk som den florentinska David framträder tydligt ett annat formideal än i Donatello och Verrochios statyer av den unge hjälten. — För sen-



Michelangelo: Moses. Från Juliusmonumentet. San Pietro in Vincoli, Rom.

renässansen (omkr. 1550—1600) blir Michelangelos inflytande av bestämmande betydelse men leder ofta till svulst och förkonstling, då de väldiga formerna ej längre



Goujon: Källnymf. Relief från Fontaine des Innocents, Paris. — Vischer: Apostel från Sebaldusgraven, Nürnberg.



Giovanni da Bologna: Sabinskornas bortrövande. Brons. Florens. — Bernini: Proserpinas bortrövande. Marmor. Rom.

fyllas av hans mäktiga patos. Bland de bästa bildhuggarna från denna tid äro Benvenuto Cellini och flamländaren Giovanni da Bologna, vars invecklade rörelsekompositioner redan båda barocken. — *Renässansen utom Italien.* Utom Italien gör sig renässansen märkbar först på 1500-t., och även under detta årh. leva gotiska element mångenstädes kvar och

sammansmälta med de nya formerna. Sambandet med arkitekturen är även starkare än i Italien. B. står ännu övervägande i dess tjänst. Starkast gör sig det italienska inflytandet gällande i Frankrike, där Jean Goujon är periodens förnämste skulptör och skapar en vek och elegant skönhetstyp. I Tyskland spårar man den nya riktningen tidigast hos den nürnbergiske bronsgjutaren Peter Vischer, vars Sebaldusgrav (se ill. till Vi-



Puget: Atleten Milon. Marmor. Paris.

scher) dock är ett övervägande gotiskt monument. I Nederländerna fyller B. huvudsakligen dekorativa uppgifter, och vanligen är skulptören, som Cornelis Floris, samtidigt arkitekt. Detsamma gäller om de nordiska länderna, där mestadels tyska och nederländska konstnärer utföra arkitekturdetaljer och gravmonument. — **BAROCK, ROKOKO OCH NYKLASSICISM.**



Bernini: Den heliga Teresa. Huvud. Santa Maria della Vittoria. Rom.

Barocken (1600-t.) utgör en utveckling av den riktning inom renessansen, som representeras av Michelangelo och hans efterföljare, och uppstår som denna i Italien. Dess ledande mästare är Bernini, vars konst uppvisar alla för barocken karaktäristiska drag: strävandet efter målerisk verkan, invecklade och våldsamma rörelsemotiv och lidelsefull kraft och patos i uttrycket. De svällande figurerna insvepas i draperier, som se ut, som de fattats av en virvelvind. Kärleken till teatraliska effekter, utmärkande för all barockkonst och ofta ledande till onatur och svulst, återfinnes såväl hos Ber-



Houdon: George Washington. Marmor. Stookholm.



Pigalle: Marskalken Moritz' av Sachsen gravmonument. Strassburg.

nini som hans efterföljare. Dessa blevo talrika i alla länder under 1600-t. och början av 1700-t. I Frankrike är tidens främste skulptör Puget, i Tyskland dominerar Andreas Schlüter, som skapar den store kurfurstens staty i Berlin (se ill. till Schlüter), i Danmark utför fransmannen L'Amoureux Kristian V:s staty i Köpenhamn (se ill. till d. o.), och i Sverige inför tysken Burchardt Precht barocken i

Berninis anda i kyrkliga träskulpturer. — *Rokokon*, som under 1700-t. uppstår i Frankrike och därifrån sprider sig till övriga länder, medför en förändring av barockens tunga och pompösa formspråk till ett lättare, sprödare och elegantare. Inom B. är dess främsta namn Pigalle, skaparen av marskalkens av Sachsen gravmonument i Strassburg, där den döde med elegant hållning och lätta steg stiger ned i den öppna graven. En yngre generation, inom vilken redan vissa klassicistiska tendenser framträtt, tillhör Houdon, en av alla tiders främste porträttskulptörer, som med obeveklig realism återger sina modeller. Även utom Frankrike äro franska skulptörer under 1700-t. myc-



Sergel: Faun. Marmor. Stockholm.



Canova: Pauline Bonaparte som Venus.
Marmor. Rom.

ket verksamma. Sålunda utför Falconet Peter den stores staty i Petrograd (se ill. till d. o.), Saly Fredrik V:s i Köpenhamn (se ill. till Fredrik V), L'Archevêque Gustav II Adolfs i Stockholm (se ill. till d. o.). — Vid 1700-t:s slut bryter en helt ny konstriktning igenom, *nyklassicismen*, vilken genom studium av antiken vill skapa en konst av enkelhet, allvar och höghet, vitt skild från rokokons frivola koketteri. Nyklassicismens banbrytare inom B. äro italienaren Canova, svensken Sergel och dansken Thorvaldsen. — 1800-t. Nyklassicismen behärskar även början av 1800-t., vars B. länge står under dess inflytande. Riktningen leder småningom över i en schematisk och livlös antikefterhärmning, varur dock enskilda konstnärspersonligheter framträda som bärare av en mera karaktärsfull och även mera realistisk

konst. Sådana äro Schadow och Rauch i Tyskland, David d'Angers, Rude och Barye i Frankrike, vilket land under årh:s lopp blir det ledande. I Sverige representeras klassicismen främst av Byström, medan Fogelberg övergår till att även behandla fornnordiska ämnen vilka samtidigt upptagas i Danmark av Freund. I klassicismens spår följer mot årh:s mitt en eklekticism, som uppsöker och efterbildar olika historiska stilar, i Frankrike



Thorvaldsen: Priamos och Akilleus.
Marmor. Köpenhamn.

framför allt ungrenässansen, till vilken särskilt Dubois ansluter sig. Samtidigt fullföljes emellertid den realistiska riktningen från Rude i en verklighetskär och livsvarm konst, representerad bl. a. av Carpeaux. I Sverige företrädes denna riktning främst av Hasselberg. Impressionismen (se d. o.), som på 1870-t. bryter igenom, får sin största betydelse för måleriet, men gör sig även gällande i B., där fransmannen Rodin och belgiern Meunier främst representera



Schadow: Vilande flicka. Marmor. Berlin.

den nya riktningen. Denna gör sig märkbar såväl i ämnesvalet (Meuniers arbetarbilder) som i formgivningen, där den noggranna detaljbehandlingen får vika för en djärvt antydande teknik, som i främsta rummet räknar med ljusverkningar och måleriska effekter. Särskilt karaktäristisk därför är den uppluckrade ytbehandlingen, som även i bronser ger ett intryck av flyktig lerskiss. Vid sidan av impressionismen framträda även andra stilideal,



Rodin: Balzac.

särskilt i Tyskland, där Adolf Hildebrand står i spetsen för en antikiserande riktning, medan Klinger experimenterar med skulptur i olika färger och material. Parallellt med utvecklingen inom måleriet har



Rude: Napoleon vaknande till odödligheten. Bronsstaty i trakten av Dijon.

under de senaste årtiondena även inom B. en reaktion mot impressionismen framträtt med krav på stilisering, dels i arkaiserande former, dels i abstrakt geometriska. Den förra riktningen representeras bl. a. av fransmännen Maillol och Bourdelle samt svensken Milles, den senare av ryssen Archipenko. Vid sidan av dessa riktningar stå dock många konstnärer, som icke kunna inordnas i någon, däribland Norges störste skulptör i våra dagar, Gustav Vigeland. — Se även art. om olika konstnärer och olika länders konst.



Bourdelle: Detalj ur Apollonfrisen. Théâtre des Champs Elysées. Paris. — Archipenko: Dansen.

Bildligt uttryck, ord eller ord-sammanställning, som på grund av någon jämförelse användes utanför sin egentliga betydelse.

Bildningsvärme, se **Termokemi**.

Bildningsvävnad, se **Meristem**.

Bildrim, se **Bildverser**.

Bildskrift, den form av skrift, som framställer sitt innehåll i bilder. Dessa bilder äro nästan alltid stiliserade och förenklade och ha i regel en konventionell betydelse, d. v. s. ge icke någon direkt visuell bild av skriftinnehållet utan kunna läsas endast av den som på förhand känner betydelsen av varje tecken. — Många olika slag av B. ha under skilda tider använts av olika folk; de kunna emellertid samlas i två huvudavdelningar: begreppsskrift och talskrift. — **Begreppsskriften** uttrycker direkt föreställningar och begrepp utan att vara bunden vid ett bestämt språk (den är *ideografisk*); detta system användes särskilt av amerikanska indianstammar och har i vår världsdelen en vidsträckt utbredning i s. k. tjuv- och luffarskrift, skriftsystem, som i enkla, symboliska bilder innehålla varningar, upplysningar och uppmaningar till yrkesbröder. — **Talskriften** återger icke direkt föreställningar och begrepp utan

uttrycker ord och språkljud. Bildskrift i denna funktion (såsom de egyptiska hieroglyferna, se **Hieroglyfer**) torde alltid vara utvecklade ur begreppsskrift och tenderar nästan alltid till en sådan utveckling, att bilderna småningom upplösas och omstiliseras till oigenkännlighet (så t. ex. kilskriften, se d. o.). Talskriften är icke nödvändigtvis så nära knuten vid det talade språket, aft varje tecken har endast ett ljudvärde. Så t. ex. kan en hieroglyf samtidigt beteckna två eller flera av följande möjligheter: bokstavsljud, stavelse, begrepp (som idiogram) eller ord. Vissa kilskriftstecken äro utomordentligt mångtydiga.

Bildstormare, se **Bilddyrkan**.

Bildstrider, se **Bilddyrkan**.

Bildt, från Danmark härstammande adlig ätt, introducerad 1664. En gren friherrlig 1864. — 1. **Didrik Anders Gillis B.**, f. 1820, d. 1894, militär, diplomat och politiker. 1859 generalmajor, 1862 överståthållare i Stockholm, 1874 svensk minister i Berlin, 1886 riksmarskalk. 1847 medlem av riddarhuset, erhöi han snart inflytande som politiker, medverkade 1865 till representationsreformen, var led. av F. K. 1867—74 och 1887—93, intog i tullfrågan en moderat hållning, om också med tiden allt mer tullskyddsvänlig, och var 1888—89 chef för en övergångsministär i försonlighetens tecken. — 2. **Carl Nils Daniel B.**, f. 1850, frih., diplomat, skriftställare, den föreg:s son, minister i Rom 1889—1902, i London 1902—05 och ånyo i Rom 1905—20. Ombud vid fredskonferensen i Haag 1899. Led. av permanenta

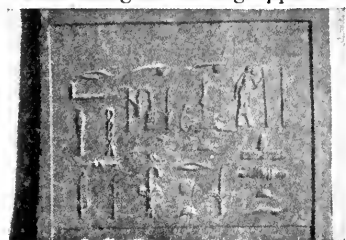

Hieroglyfinskrift på egyptisk trätavla, omkr. 2800 f. Kr.

skiljedomstolen i Haag. Livligt litterärt och vetenskapligt intresserad har han utövat ett uppskattat författarskap, bedrivit ingående forskningar angående Birgitta och drottning Kristina och tagit en kärleksfull vård om svenska minnen i Rom och Italien. Ledamot av Svenska akademien sedan 1901. — 3. Knut Gillis B., f. 1854, general, son till B. 1, 1904—05 generalintendent, 1905—19 chef för generalstabens. Har inlagt stora förtjänster om den svenska arméns modernisering. 1899—1908 led. av F. K.

Bildtelegrafi, se Fototelegrafi.

Bildverser, bildrim, en verskonst, som Simmias från Rodos (omkr. 324 f. Kr.) uppfann och som består i att verserna äro sammansatta i form av något föremål, vaser, hjärtan, bilor m. m.

Bi'leam, enligt de äldre källornas framställning i 4 Mos. 22 ff. en profet, som eftersändes av moabiternas konung Balak för att förbanna de mot Kanaan framträngande israeliterna. Under vägen hejdar honom en Herrens ängel, som han själv icke ser, förrän hans ridåsa tilltalat honom på mänskligt språk. Framkommen uttalar han sedan, gripen av profetisk hänryckning, till Balaks stora förtrytelse i st. f. förbannelse en trefaldig välsignelse över Israel. I yngre framställningar (4 Mos. 31 m. fl.) skildras B. såsom en falsk profet, som förfört Israels folk till synd.

Bilha'rzia, se S u g m a s k a r.

Bilin, stad i Tjecko-Slovakiet, nära sachsiska gränsen v. om Elbe. Mineralvattenkällor. 8,500 inv.

Bilinjer, även kallade h j ä l p-

linjer, inom musiken sådana korta linjer, som ovanför eller under läggas till det vanliga femradiga linjesystemet för att bilda grund för toner, som ej få rum på eller mellan dettas linjer.

Bilirubi'n, se Galla.

Bi'lis, lat., galla.

Biliverdi'n, se Galla.

Bilja'rd (fr. *billard*, av *bille*, stenkula, biljardboll) betecknar dels ett spel med kulor av svart elfenben, dels ett för spelet inrättat bord, en dubbelt så lång som bred skiva, helst av skiffer, överdragen med grönt kläde, inramad av stoppade och klädda vallar och uppburen av fyra stadiga ben. Skivan har sex hål, ett i varje hörn och ett på vardera långsidan. Från hålen leda vanligen under skivan rännor, i vilka "gjorda" bollar falla ned i en låda; för vissa spel begagnas skiva utan hål, varför dessa bruka kunna stängas. Spelet tillgår så, att man med en *kö*, en stång i form av en smal kägla med läderskoning i spetsen, stöter till "spelbollen", så att denna träffar andra bollar och eventuellt driver dem i hålen. Spelar man "med *dessein*", försöker man därjämte beräkna stöten så, att spelbollen efter sammanstötningen med annan boll intar fördelaktigt läge för nästa stöt. Några vanliga spelformer äro *carambolage*: två spelare och tre



Biljard.

bollar; spelaren skall med spelbollen i en stöt söka träffa båda de andra; *blanche*: två spelare och två bollar; spelaren söker med sin boll driva den andra i hål; *pyramid*, det vanligaste för flera deltagare: 21 vita bollar läggas i triangel på ett på skivan markerat ställe; förste spelaren spränger pyramiden genom att stöta en (vanligen röd) boll mot denna och sedan söka deltagarna medelst stötar av den röda driva de vita i hål. Biljardspelet var känt åtminstone på 1500-t.; dess hemland är ovisst; i Frankrike har det alltid stått mycket högt.

Biljett (fr. *billet*), litet brev, inträdeskort.

Bill, den främre, skarpa, skärande delen hos plogkroppen. — Även såningsmaskinerna äro försedda med billar, varmed utsädet myllas. Dessa B. äro antingen amerikanska med rak, l. engelska med bakåtböjd nos.

Bill, eng. form av det latinska *bu'lla*, skrivelse försedd med sigill, senare handling eller aktstycke av olika slag, t. ex. Bill in Parliament, lagförslag, som inlämnas i parlamentet och som, i fall det antages, får nam-



T. v. Billspets till plog. — T. h. Engelsk bill till radsåningsmaskin.



Amerikansk bill till radsåningsmaskin.

net act (se d. o.), Bill of Exchange, växel, Bill of Health, ett av hamnmyndigheterna givet intyg om hälsotillståndet ombord på ett skepp, när det lämnar hamnen. — Bekant är den s. k. Bill of Rights, se Declaration of Rights.

Billaud-Varenne [bijå' varänn], Jean Nicolas, f. 1756, d. 1819, fransk revolutionsman, en av upphovsmännen till septembermorden 1792 och livlig förespråkare för skräckvälde-metoderna.

Billbe'rgia, växtsläkte (fam. *Bromelia'ceae*), uppkallat efter den som intresserad amatörbotanist och -zoolog kände ämbetsmannen G. J. Billberg, f. 1772, d. 1844. Fleråriga, ananaslika växter, de flesta härstammande från Brasilien. Blommorna sitta i ax, skärmladen äro ofta vackert färgade. Bladen äro stundom strimmiga l. fläckiga. Flera arter odlas som prydnadsväxter.

Bille, *Bilde*, gammal dansk adelsätt, spårad i mitten av 1200-t. — 1. Klaus B., f. 1490, d. 1558, dansk-skånsk storman, deltog i Kristian II:s strider mot Sverige och medverkade vid förberedelserna till Stockholms blodbad. — 2. Anders B., f. 1600, d. 1657, dansk riksmarsk, stred med ringa framgång mot Lennart Torstensson under kriget 1643—45 och mot Karl Gustav Wrangel 1657. Särades dödligt vid stormningen av Frederiksdodde. — 3. Steen Andersen B., f. 1751, d. 1833, dansk amiral, ledde vid det engelska anfallet mot Köpenhamn 1807 försvaret och yrkade på att sänka danska flottan i stället för att utlämna den. Sedan arbetade han energiskt för byggande av en ny flotta. — 4.

Steen Andersen B., f. 1797, d. 1883, dansk amiral, deltog med heder i kriget mot Tyskland 1848—50 och företog 1845—47 en världsomsegling. — 5. Karl Steen Andersen B., f. 1828, d. 1898, dansk politiker och journalist, grundlade "Dagbladet", förde i slesvigska frågan en häftig kampanj först för den Eiderdanska och sedan för helstatspolitiken och blev 1864 anklagad för angrepp mot Kristian IX men frikändes. Sedermera ministerresident i Washington och amtman i Holbæk amt. — En gren av ätten fick 1788 tillstånd att anta namnet Bille-Brahe. En annan gren fortlever ännu i Norge.

Bille, Knut Wilhelm, f. 1851, bokförläggare, grundade 1878 Wilhelm Billes Bokförlagsaktiebolag, som 1914 uppgick i firman Albert Bonnier. Dess specialitet var läroböcker för de allm. läroverken och flickskolorna samt ungdomsböcker.

Billeberga, socken i Malmöh. l., jämte Tirup pastorat i Lunds stift. 1,360 inv.

Billerud, sulfitsprit- och sulfidfabriker i Värml. l. Tillhör Billelunds a. b., Säffle, grundat 1883, som dessutom äger ett flertal sulfit-, sulfat- och sulfitspritfabriker, pappersbruk och sågverk vid Brättne, Jössefors, Råmen, Slottsbron m. fl. ställen i Värmlands län.

Billesholm, stenkolsgruva i Skåne på kungsgården B:s område i S. Vrams skn, Malmöh. l., 26 km. från Landskrona. Äges av Höganäs—Billesholms a. b., Hälsingborg.

Billet [bijä'], fr., biljett. Användes ofta i sammansättningar-



Gottfrid Billing. — Einar Billing.

na B. doux [do], B. d'amour [damo'r], kärleksbrev.

Billing, l. Axel Gottfrid Leonard B., f. 1841, biskop, politiker. Professor i praktisk teologi vid Lunds universitet 1881, biskop i Västerås 1884, i Lund 1898. 1888 invaldes han i F. K., där han hade säte till 1912 med undantag för åren 1906—08 och som utskottsledamot, vice talman (1909—12) och skicklig debattör spelade en mycket framstående roll. Ordf. i Malmöhus läns landsting 1901—18. 1900 led. av Svenska akademien. Sedan 1885 överhovpredikant. Led. av ett flertal kommittéer, bl. a. 1891 års kyrkolagskommitté. B. har verksamt ingripit i de flesta betydande politiska och kyrkliga frågor på dagordningen under de senaste decennierna. Högkyrklig och konservativ till sin grundåskådning, har han icke skytt att medverka till reformer. Bl. a.



Billesholms gruva.

framlade han 1902 det förslag till utredning om allmän rösträtt och proportionella val, som förberedde den stora rösträttsreformen 1907. B. har utövat ett omfattande teologiskt skriftställarskap. — 2. Einar Magnus B., f. 1871, den föreg:s son, biskop i Västerås 1920. Har som professor i dogmatik och moralteologi vid Uppsala universitet (1909—20) utövat stort inflytande på senare års studentgenerationer och framträtt ss. en av de förnämsta ledarna av den ungyrkliga rörelsen.

Billinge, socken i Malmöh. l., jämte Röstånga pastorat i Lunds stift. 1,380 inv.

Billingen, det största av Västergötlands platåberg, upptar delar av Vadsbo, Valle, Gudhems och Kåkindes hd, omkr. 25 km. långt med en höjd över havet av 275—300 m. B. är uppbyggt av sedimentära bergarter av kambrosilursystemet. Lagerföljden är sandsten, 30 m., alunskiffer med orsten, 25 m., ortocerkalk med olika gråa och röda kalkstenar, 60 m., lerskiffer samt överst diabas (trapp), 30 m. Diabasen, vilken såsom en flytande lava pressats upp ur jordens inre och täckt över de översiluriska lagren, har skyddat berget för nedbrytning under senare geologiska perioder. Tvärs över B. sträcker



Billingen.



Billingsfors.

sig en markerad dalgång från v. till ö., i vilken landsväg och järnväg mellan Skövde och Skara framgå. — Ortocerkalken brytes i flera stenbrott och bearbetas till trappsten och plansten; alunskiffen användes på grund av sin bitumenhalt till brännmaterial vid kalkbränning.

Billingsfors, bruk vid Laxsjön i Dalsland, Älvsb. l. Sulfatfabrik, träsliperi, sågverk, mekanisk verkstad och gjuteri. Tillhör a. b. Billingsfors—Långed, grundat 1918, som dessutom äger pappersbruk vid Långed.

Billings kontrakt i Skara stift omfattar pastoraten Skövde med öm, Ryd, Hagelberg, Norra Kyrketorp och Våmb, Sventorp och Forsby, Varnhem med Istrum, Eggby, Öglunda och Norra Lundby, Berg med Ler-dala, Timmersdala och Böja, Sjo-gerstad och Rådene, Häggum, Broddetorp med Hornborga, Sätuna och Bolum.

Billio'n (fr., bildat efter *million*, av lat. *bis*, två gånger), en million millioner, 1,000,000,000,000. I Frankrike m. fl. länder användes ordet för att beteckna ett tusen millioner, 1,000,000,000.

Billiton, ö i nederländska Ostindien mellan Borneo och Banka. 4,800 kvkm. Rika tenn- och järnmalmfyndigheter. 60,000 inv.

Billmark, Karl Johan, f.

1804, d. 1870, litograf, från 1827 bosatt i Paris. Skicklig landskaps- och arkitekturtecknare. Utförde ett stort antal litograferade planschverk över sina resor inom och utom Sverige.

Billnäs, järnbruk i Nylands l., Finland.

Billroth, Christian Albert Theodor, f. 1829, d. 1894, tysk kirurg, en av sin tids främsta, 1867 prof. i Wien; har särskilt inlagt stora förtjänster om bukkirurgiens utveckling.

Billström, Lars, f. 1801, d. 1878, borgmästare i Lund 1855—78, politiker, led. av borgarståndet 1844—60, en av ledarna för den liberala oppositionen. Led. av F. K. 1867—71.

Biltog, fredlös, landsflyktig.

Bi-lus, se Lusflugor.

Biläger (tyska *Beilager*), ett ord för bröllop, som användes i fråga om furstliga personer.

Bi-mal, namn på vaxmott.

Bi'mana (lat. *bis*, två gånger, och *ma'nus*, hand), se Människan.

Bimetallism (lat. *bis*, två gånger, och metall), myntfot grundad på två metaller, vanligen silver och guld. Se Myntfot.

Bin, *A'pidae*, en familj Gaddsteklar. Bakfötternas första fotled är betydligt större än följande leder, plattad samt åtminstone på insidan tätt klädd med borst. Utom fasettögon finnas tre punktögon (på hjässan). Antennerna ha hos hanen 13, hos honan 12 leder. För hemforslande av frömjöl ha en del B. på de bakre skenbenen en urholkning, frömjölskorgen, andra ha borst på bakbenen skenben l. lår, några ha dylika på bakkroppens undersida. Genom sitt ofrivilliga överförande av frömjöl till märket vid besöken i blommorna äro

många B. av en synnerligen stor betydelse för en stor mängd växter. I Sverige finnas mer än 200 arter B. — Hos de sociala (i samhällen levande) B. finnas i varje samhälle blott en fortplantningsduglig hona (drottning l. vise), ett fåtal hanar samt ett större antal, till fortplantning odugliga, till storleken något mindre honor (arbetsbin), på vilkas lott kommer anskaffandet av föda, bobyggande, vård av yngel, försvar, renhållning av boet m. m. Larvskammarna byggas av från bakkroppen avskildrat vax. (Jfr Solitära bin och Snyltbin.) Sociala former äro humlor (se d. o.) och bin i detta ords mer inskränkta betydelse. Den mest kända arten av de senare är tam- l. honungsbiet, *A'pis mellifera*, människans enda, verkliga husdjur bland insekterna. Hanarna l. drönarna av honungsbiet ha på hjässan sammanstötande fasettögon och sakna gadd; de ha till uppgift att befrukta visen. Visen har ögonen åtskilda, har längre, spetsigare bakkropp än drönarna samt en gadd i förbindelse med giftkörtlar. Arbetsbina ha gadd samt frömjölskorg, vilken saknas hos visen; mundelarna, vilka hos visen och drönarna icke äro anpassade för honungssugande, äro här utbildade i form av ett par bitkäkar och en sugsnabel. — De vilda honungsbin bebo ihålliga träd; för tamdjuren användas kupor (se Biskötsel). Ett samhälle består av en vise, några hundra drönare och 20,000—30,000 arbetsbin. Visen lever 4—6 år, drönarna en l. annan månad, de på sommaren verkamma arbetsbina knappt 6 veckor, de övervintrande arbetsbina 8—9 månader. Visen befruktas

endast en gång under sin livstid, vid vilket tillfälle hon beger sig ut ur kupan, följd av drönarna. Parningen sker med den hane, som kunnat följa henne längst på hennes bröllopsflykt. Efter återkomsten till kupan lämnar visen denna ej vidare annat än vid svärmning (se nedan). De återvändande drönarna fördrivas ur kupan (drönarslakt) av arbetsbina. I kupan byggas lodräta vaxkakor med rum, s. k. celler, på kakornas bägge sidor i form av sexkantiga pelare. En del celler fyllas med honung och täckas med vax, i andra — i kupans mellersta kakor — lägger visen äggen, ett i varje cell. Äggläggningen äger rum från februari till september; under svärmningstiden — juni, juli — lägger visen inemot 3,000 ägg om dygnet. De fotlösa larverna matas, tills de växt, så att de nästan fylla cellen, då de förpuppas; efter några veckor framkomma färdigbildade B. Drönare alstras i större celler än arbetsbina och ur obefruktade ägg. Visar uppfödas i ringa antal och i mycket stora celler samt erhålla mer näringsrik föda än övriga B. Icke tre dygn gamla arbetsbilarver kunna vid behov utvecklas till visar, om deras celler utvidgas och de erhålla dylik föda. Då en ny vise framkommit, flyger den gamla bort med en betydlig del av samhällets bin (bina svärma) och grundlägger på annat håll ett nytt samhälle. De kalla månaderna tillbringa B. i kupan utan att falla i dvala och leva då av insamlade förråd. — Som föda tjäna honung och frömjöl, som insamlas i blommor. Honungen hemföres i "honungsmagen", en utvidgning av matstrupen; det som icke genast

kommer till användning, tömmes i cellerna som vinterförråd. Vattnen hemföres i mån av behov. Från barrträd, popplar m. fl. träd samlas harts, som användes till tätning av springor m. m. (stoppvax). — Av B:s fiender må särskilt framhållas bilusen och vaxmottet, av sjukdomar yngelrötan l. bipesten.

Binck, Jakob, f. omkr. 1500, d. 1569, tysk målare och kopparstickare. Var under 1530—50-t. dansk hovmålare och lånades 1541—42 av Gustav Vasa till Sverige, där han målade det bekanta porträttet av konungen i Uppsala universitets samlingar. Se ill. till Gustav (I).

Bindare l. **bindsten**, se Mur.

Bindemedel, flytande eller degformiga ämnen, som inom tekniken användas till sammanfogning av vissa material. B:s verkan beror dels på dess sammanklibbande egenskaper i flytande tillstånd, dels på dess hårdnande. B. äro dels lim, kitt, gummi, harts, tjära o. s. v. för sammanfogning av trä- eller fiberämnen, dels murbruk, cement, gips o. d. inom byggnadsverksamheten använda.

Bindesböll. l. **Mikael Gottlieb Birkner B.**, f. 1800, d. 1856, dansk arkitekt, uppförde 1839—47 Thorvaldsenmuseet i Köpenhamn (se ill. till Köpenhamn), ett antikiserande byggnadsverk av starkt personlig prägel, på en gång museum och gravvård över konstnären. — 2. **Thorvald B.**, f. 1846, d. 1908, dansk konstnär, den förres son. Ursprungligen arkitekt, har han framför allt verkat på det dekorativa området och bidragit till en kraftig uppräckning av det danska konsthantverket. Han har

komponerat keramik- och metallarbeten, bokband och möbler m. m. samt skapat en självständig ornamentik. Se ill. till Dansk konst.

Bindesubstansvävnader, se Stödjevävnader.

Bindetid, se Bindning.

Bindhinna, se Öga. — **Bindhinnekatarra**, *-conjunctivitis*, inflammation i bindhinnan.

Bindning. *Byggn.* Den första process, genom vilken cement, cementbruk eller betong hårdnar efter vattentillsats. Den för bindningen åtgående tiden kallas bindetid. — *Textil.* Se Vävnings.

Bindväv, en mycket utbredd stödjevävnad i djur- och människokroppen, bestående av mer l. mindre sparsamt förekommande celler, omgivna av från cellerna avsondrad mellansubstans, *intercellularsubstans*, av växlande beskaffenhet. Gelévävnaden har strukturlös, mjuk mellansubstans och finnes hos människor och högre djur nästan uteslutande på tidigt fosterstadium. I fibrillär B., som förekommer i läderhud, senor m. m., utgöres mellansubstansen av dels elastiska trådar, dels (av kollagen bestående) bindvävsfibriller. Detta slag av B. ger vid kokning lim. Bindvävsfibrillerna äro hos däggdjuren ordnade i buntar, vilka i sin tur kunna förlöpa parallellt. Om cellerna i större utsträckning innehålla fett, kallas B. fettvävnad. Mellan gelévävnad och fibrillär B. finnas övergångsformer.

Binet [binä'], Alfred, f. 1857, d. 1911, fransk psykolog, föregångsman på intelligensmätningarnas (se d. o.) område.

Bingel, se Mercurialis.

Bingen, stad i Hessen, Tysk-

land, vid Rhen. Turistort. Vinodling, tobaksfabriker och garverier. B. härstammar från romartiden. 10.000 inv.

Binghampton [bingä'mtn], stad i staten New York, För. Stat. Kol- och järnfyndigheter. 70,000 inv.

Bingsjö, kapellförs. till Rättvik (se d. o.).

Binjure, ett litet hjälmformat organ, täckande övre polen av vardera njuren. Mikroskopiskt visar sig B. bestå av två skilda vävnadsslag, ett yttre, fastare, gulaktigt barkskikt och därinnanför det lösare, brunaktiga mörghskiktet. B. hör till de organ, som benämnas körtlar med inre sekretion (se d. o.). Av dess sekretionsprodukter är *adrenalin* (se d. o.) väl känt. — Högradigare förstöring av B. (genom tuberkulos eller svulstbildning) framkallar *Addisons sjukdom* (se Addison 2). Av detta förhållande har man velat draga den slutsatsen, att B. normalt tillintetgör eller neutraliserar från annat håll inom organismen producerade giftiga ämnen.

Binka, se *Erigeron*.

Binneberg, socken i Skarab. l., jämte Odensåker, Tidavad och Låstad pastorat i Skara stift. 150 inv.

Binnikemaskar (ä. nsv. *binnika*, band, av mlty. *bindiken*), *bandmaskar*, *Cesto'des*, en ordn. *Plattmaskar*. Flertalet likna ledade band, avsmalnande mot ena änden. Hos de flesta bildas från den smalare ändens yttersta del ("huvudet" med "halsen") sinsemellan sammanhängande leder, *proglottider*. B. leva som parasiter i andra djur, på könsmoget stadium i regel i tarmen hos ryggradsdjur, varvid

endast en gång under sin livstid, vid vilket tillfälle hon beger sig ut ur kupan, följd av drönarna. Parningen sker med den hane, som kunnat följa henne längst på hennes bröllopsflykt. Efter återkomsten till kupan lämnar visen denna ej vidare annat än vid svärmning (se nedan). De återvändande drönarna fördrivas ur kupan (drönarslakt) av arbetsbina. I kupan byggas lodräta vaxkakor med rum, s. k. celler, på kakornas bägge sidor i form av sexkantiga pelare. En del celler fyllas med honung och täckas med vax, i andra — i kupans mellersta kakor — lägger visen äggen, ett i varje cell. Ägglagningen äger rum från februari till september; under svärmningstiden — juni, juli — lägger visen inemot 3,000 ägg om dygnet. De fotlösa larverna matas, tills de växt, så att de nästan fylla cellen, då de förpuppas; efter några veckor framkomma färdigbildade B. Drönare alstras i större celler än arbetsbina och ur obefruktade ägg. Visar uppfödas i ringa antal och i mycket stora celler samt erhålla mer näringsrik föda än övriga B. Icke tre dygn gamla arbetsbilarver kunna vid behov utvecklas till visar, om deras celler utvidgas och de erhålla dylik föda. Då en ny vise framkommit, flyger den gamla bort med en betydlig del av samhällets bin (bina svärma) och grundlägger på annat håll ett nytt samhälle. De kalla månaderna tillbringa B. i kupan utan att falla i dvala och leva då av insamlade förråd. — Som föda tjäna honung och frömjöl, som insamlas i blommor. Honungen hemföres i "honungsmagen", en utvidgning av matstrupen; det som icke genast

kommer till användning, tömmas i cellerna som vinterförråd. Vattnen hemföres i mån av behov. Från barrträd, popplar m. fl. träd samlas harts, som användes till tätning av springor m. m. (stoppvax). — Av B:s fiender må särskilt framhållas bilusen och vaxmottet, av sjukdomar yngelrötan l. bipesten.

Binck, Jakob, f. omkr. 1500, d. 1569, tysk målare och kopparstickare. Var under 1530—50-t. dansk hovmålare och lånades 1541—42 av Gustav Vasa till Sverige, där han målade det bekanta porträttet av konungen i Uppsala universitets samlingar. Se ill. till Gustav (I).

Bindare l. bindsten, se Mur.

Bindemedel, flytande eller degformiga ämnen, som inom tekniken användas till sammanfogning av vissa material. B:s verkan beror dels på dess sammanklibbande egenskaper i flytande tillstånd, dels på dess hårdnande. B. äro dels lim, kitt, gummi, harts, tjära o. s. v. för sammanfogning av trä- eller fiberämnen, dels murbruk, cement, gips o. d. inom byggnadsverksamheten använda.

Bindesböll. 1. Mikael Gottlieb Birkner B., f. 1800, d. 1856, dansk arkitekt, uppförde 1839—47 Thorvaldsenmuseet i Köpenhamn (se ill. till Köpenhamn), ett antikiserande byggnadsverk av starkt personlig prägel, på en gång museum och gravvård över konstnären. — 2. Thorvald B., f. 1846, d. 1908, dansk konstnär, den förres son. Ursprungligen arkitekt, har han framför allt verkat på det dekorativa området och bidragit till en kraftig uppräckning av det danska konsthantverket. Han har

komponerat keramik- och metallarbeten, bokband och möbler m. m. samt skapat en självständig ornamentik. Se ill. till Dansk konst.

Bindesubstansvävnader, se Stödjevävnader.

Bindetid, se Bindning.

Bindhinna, se Öga. — **Bindhinnekatarr**, *-conjunctivitis*, inflammation i bindhinnan.

Bindning. *Byggn.* Den första process, genom vilken cement, cementbruk eller betong hårdnar efter vattentillsats. Den för bindningen åtgående tiden kallas bindetid. — *Textil.* Se Vävnings.

Bindväv, en mycket utbredd stödjevävnad i djur- och människokroppen, bestående av mer l. mindre sparsamt förekommande celler, omgivna av från cellerna avsondrad mellansubstans, *intercellularsubstans*, av växlande beskaffenhet. Gelévävningen har strukturlös, mjuk mellansubstans och finnes hos människor och högre djur nästan uteslutande på tidigt fosterstadium. I fibrillär B., som förekommer i läderhud, senor m. m., utgöres mellansubstansen av dels elastiska trådar, dels (av kollagen bestående) bindvävsfibriller. Detta slag av B. ger vid kokning lim. Bindvävsfibrillerna äro hos däggdjuren ordnade i buntar, vilka i sin tur kunna förlöpa parallellt. Om cellerna i större utsträckning innehålla fett, kallas B. fettvävnad. Mellan gelévävnad och fibrillär B. finnas övergångsformer.

Binet [binä'], Alfred, f. 1857, d. 1911, fransk psykolog, föregångsman på intelligensmätningarnas (se d. o.) område.

Bingel, se Mercurialis.

Bingen, stad i Hessen, Tysk-

land, vid Rhen. Turistort. Vinodling, tobaksfabriker och garverier. B. härstammar från romartiden. 10,000 inv.

Binghampton [bingä'mtn], stad i staten New York, För. Stat. Kol- och järnfyndigheter. 70,000 inv.

Bingsjö, kapellförs. till Rättvik (se d. o.).

Binjure, ett litet hjälmformat organ, täckande övre polen av vardera njuren. Mikroskopiskt visar sig B. bestå av två skilda vävnadsslag, ett yttre, fastare, gulaktigt barkskikt och därinnanför det lösare, brunaktiga mägskiktet. B. hör till de organ, som benämnas körtlar med inre sekretion (se d. o.). Av dess sekretionsprodukter är *adrenalin* (se d. o.) väl känt. — Högradigare förstöring av B. (genom tuberkulos eller svulstbildning) framkallar *Addisons sjukdom* (se Addison 2). Av detta förhållande har man velat draga den slutsatsen, att B. normalt tillintetgör eller neutraliserar från annat håll inom organismen producerade giftiga ämnen.

Binka, se *Erigeron*.

Binneberg, socken i Skarab. l., jämte Odensåker, Tidavad och Låstad pastorat i Skara stift. 150 inv.

Binnikemaskar (ä. nsv. *binnika*, kem, av mlty. *bindiken*), bandmaskar, *Cesto'des*, en ordn. Plattmaskar. Flertalet likna ledade band, avsmalnande mot ena änden. Hos de flesta bildas från den smalare ändens yttersta del ("huvudet" med "halsen") sinsemellan sammanhängande leder, *proglottider*. B. leva som parasiter i andra djur, på könsmoget stadium i regel i tarmen hos ryggradsdjur, varvid



Stycken av obeväpnad binnikemask.

masken vanligen fäster sig vid tarmväggen förmedelst på "huvudet" sittande vidhäftningsorgan (hakar, sugskålar, suggropar). Det parasitiska levnadssättet har medfört en avsevärd förenkling av kroppens byggnad. Sålunda saknas t. ex. munöppning och tarmkanal; den av värddjuret redan beredda näringen upptages genom huden. B. äro i regel samkönade; i varje led finnas fullständiga hanliga och honliga könsorgan. De bakersta, äldsta och största lederna, vilka innehålla stora mängder befruktade ägg, lösgöras successivt och avgå ur tarmen. Larven utvecklas nämligen med få undantag i ett annat värddjur (se nedan). — Breda B., *Dibothrioccephalus latius*, den i Sverige vanligaste, är en särskilt i Norrlands kusttrakter ytterligt allmän parasit i människans tarm. Den har två suggropar, blir 9 m. lång, och lederna, vilka som könsmogna äro mer breda än långa, kunna uppgå till mer än 4,000. Den i vatten levande larven utvecklar sig i fisk (gädda, lake, sik, siklöja, lax m. fl.) till ett "huvud" (*plerocercoid*). Genom förtärande av mer l. mindre rå (t. ex. gravad) fisk kan människan få dylika i tarmen, från vilka sedan könsmogna B. utbildas. — Beväpnade B., *Taenia solium*, har fyra sugskålar och hakkrans. Längd c:a 3 m. Lederna, 850 l. fler, äro som könsmogna mer långa än breda. Masken lever i människans tarm. Om de lös-

gjorda lederna ätas av svin, inkomma till slut larverna i olika delar av svinets kropp (t. ex. i muskler), där de utbildas till små blåslänkande bildningar, dynt l. blåsmaskar. I människans tarm utbildas B. ur dessa efter förtärande av dynthaltigt, otillräckligt berett svinkött. Den under namnet *Cysticercus cellulosae* beskrivna blåsmasken har även träffats hos människan, vanligen i hjärnan l. ögat. — Obeväpnade B., *Taenia saginata*, har sugskålar men saknar hakar. Längd 4—10 m. (enl. en uppgift 74 m.); lederna, vilka äro mer långa än breda, uppgå till 1,200 l. fler. Blåsmasken finnes i muskulaturen särskilt hos nötkreatur, de könsmogna djuren i människans tarm. Den är svårare att bli kvitt än föregående. — Hylsmasken, *Taenia echinocoecus*, är blott 4—6 mm. lång men är den farligaste av B. Masken lever i hundens tarm, dyntet, som kan nå storleken av ett barnhuvud, träffas däremot i lever, lungor och andra organ hos människan och nötkreatur. Hundar, vilka fått ägg å nosen genom att slicka sig vid analöppningen, överföra lätt dessa på människor, vilka låta hundar slicka sig på munnen. — Blåsmasken (*Coenu'rus cerebralis*) av *Taenia coenu'rus* finns i hjärnan hos får och ger upphov till kringssjuka (se d. o.) hos dessa djur. — Hos idisslare (särskilt får) förorsakar *Taenia*

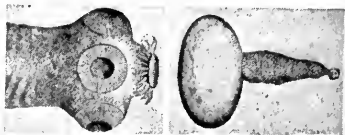

T. v. "Huvud" och "hals" av beväpnad binnikemask. — T. h. Svindynt med utstjälp "huvud".

expa'nsa s. k. bandmasksjuka, vilken yttrar sig i avmagring, bleksot och allmän svaghet och ofta leder till döden. — Utom ovan nämnda äro ett stort antal andra B. kända, av vilka flera likaledes äro parasiter hos människan och husdjuren. — Tillvaron av B. i tarmen påvisas genom de med exkrementerna avgångna lederna. I allmänhet förorsaka B. hos människan icke några symtom. Breda B. ger dock i vissa, relativt sällsynta fall upphov till en svårartad blodbrist. Angående fördrivande av B. se *M a s k m e d e l*.

Binó'kel (fr. *binocle*, av lat. *bis*, två gånger, och *o'culus*, öga), pincenez, glasögon utan skalmar.

Binokulä'r (lat. *bis*, två gånger, och *o'culus*, öga). — *B. instrument*, optiskt instrument, så beskaffat att det tillåter samtidigt bruk av båda ögonen. — *B. seende*, seendet med båda ögonen. På grund av ögonens avstånd från varandra bli steriska föremål icke identiskt iakttagna av bägge ögonen, och denna bristande kongruens mellan de båda näthinnebilderna har stor betydelse för vår uppfattning av djup i rummet.

Binó'm (av lat. *bis*, två gånger, och grek. *no'mos*, lag), ett algebraiskt uttryck, bestående av två termer, förenade med + eller —. Ex. $a + b$; $a - b$. — *Binomialserien*, se *Serier*. — *Binomialteoremet*, det teorem, enligt vilket en potens av ett binom omedelbart kan utvecklas i en serie termer. Ex. $(a + b)^3 = a^3 + 3a^2b + 3ab^2 + b^3$. De för varje term satta koefficienterna (i det anförda fallet talen 1 och 3) utgöra de s. k. *binomialkoefficienterna*. Före Newtons tid var bino-

mialteoremet endast känt i de fall, då exponenten är ett helt positivt tal. Newton generaliserade teoremet till att gälla, även om exponenten är ett negativt tal l. ett bråk.

Bintangöarna, *Riou*, ögrupp s. om Malacka i nederl. Indien. 18,000 inv.

Bi'nturong, *Arcti'ctis binturong*, ett till fam. *Vive'rridae* hörande rovdjur med utbredning från Nepal till Borneo, Sumatra och Java. B:s längd uppgår ända till 1,5 m., varav nästan hälften kommer på gripsvansen, med vars tillhjälp djuret under sina nattliga strövtåg långsamt klättrar omkring i träden. Allätare.

Binue, se *Benué*.

Binz, *Karl*, f. 1832, d. 1913, framstående tysk farmakolog, 1868—1908 professor i Bonn.

Binä'r (lat. *bis*, två gånger), dubbel. — *B. nomenklatu'r*, se *Systematik*.

Bioaritmeti'k, se *Biostatik*.

Biobio, provins i Chile. Akerbruksprodukter, vin och timmer. 100,000 inv. Huvudstad Los Angeles. — Genom B. flyter en 370 km. lång flod av samma namn, som rinner upp på Anderna.

Bioceno's (av grek. *bi'os*, liv, och *ko'inos*, gemensam), en gemensam benämning på samtliga de växter och djur, vilka i regel alltid förekomma tillsammans i naturen.

Biodynami'k (av grek. *bi'os*, liv, och *dy'namis*, kraft), läran om livsverksamheten i allmänhet.

Biofysi'k (grek. *bi'os*, liv, och *fy'sis*, natur), den del av fysiologien, som utforskar de fysiska yttringarna av livsprocessen.

Bioge'nesis (av grek. *bi'os*, liv, och *ge'nesis*, ursprung), livets ursprung. — *Biogene'tisk*,

med avseende på livets ursprung. — Biogenetiska lagen, se Utvecklingslära.

Biograf (av grek. *bi'os*, liv, och *gra'fein*, skriva). 1. Levnadstecknare. — 2. Namn på en lokal, där kinematografiska bilder förevisas. Se vidare Filmkonst.

Biografi, levnadsteckning, en tidigt förekommande men först i nyare tid till full mognad bragt form för skildring av en persons karaktär, verksamhet och betydelse. Från bibelns enkla skildringar av patriarkerna, antikens episka dikter, ägnade att förhålliga hjältarnas bragder, eller på personliga karaktärsanalyser inriktade dramer kommer man till de första rent biografiska verken i Plutarkos', Tacitus', Cornelius Nepos', Suetonius' m. fl:s författarskap. Medeltidens helgondyrkan alstrade ett biografiskt intresse, som tog sig uttryck i levnadsbeskrivningar över heliga män och kvinnor, senare samlade exempelvis i *Acta Sancto'rum*. En modernare form för biografien inträder med 1500-t. och har sedan stadigt utvecklats med anlitanande av källkritiska och vetenskapliga hjälpmedel. Frånsett allt oftare förekommande verk över enskilda framstående personer ha stora samlingsverk, ägnade åt medlemmarna av vissa yrkesgrupper inom ett land eller åt ett visst lands hela kulturella representation, upprättats. I Sverige utgavs med början 1835 ett numera föråldrat *Biografiskt lexikon över namnkunnige svenske män*. Under utarbetande efter moderna principer är ett brett anlagt *Svenskt biografiskt lexikon*, vars första häfte utkom 1917. Av utländska verk må framhållas: *Dictionary of National Biography*, *Cyclopædia of American*

Biography, *Allgemeine Deutsche Biographie*, *Nouvelle biographie générale* och *Dansk biografisk Lexikon*. Dessutom förekomma i olika länder uppslagsverk med korta biografier, i vilka materialet kronologiskt hopats utan att bearbetas. De gå vanligen under benämningar som: *Vem är det?*, *Vem och vad?*, *Wer ist's?*, *Who's who?*, *Qui êtes-vous?* etc.

Biokemi, se Kemi.

Bioliter 1. organogenas sediment, som bildats genom medverkan av djur l. växter.

Biologi (grek. *bio's*, liv, och *lo'gos*, lära), läran om livet, i vidsträckt bemärkelse vetenskapen om den levande naturen i dess helhet. I denna mening är B. sammanfattning av zoologi och botanik. B. i inskränkt betydelse, numera vanligen kallad ekologi, är vetenskapen om organismerna i deras förhållande till omgivningen.

Biologisk rening, en reningsprocess för avloppsvatten, som håller för förruttelse benägna, kvävehaltiga ämnen. Reningsanläggningar enligt denna typ bestå av två särskilda avdelningar: 1) Förruttelsebassänger, vari vattnet utsättes för anaeroba bakteriers inverkan. För dessa bakteriers liv fordras, att luften ej kommer i beröring med vattnet, vilket förhindras dels genom att med konst övertäcka bassängerna, dels på grund av det slamtäcke, som ligger på vattnet. Avloppsvattnet får kvarstanna i förruttelsebassängerna i 24—48 timmar. 2) Koksfilter, vari det från förruttelsebassängerna kommande vattnet filtreras, så att det vid utträdet därifrån är fritt från slam och icke längre benäget för

förruttnelse. Utom en viss gul färg har vattnet efter reningen ej några olägenheter utan kan utsläppas även i smärre vattendrag. B. har fått stor betydelse i samhällen utomlands, där kloakvattenmängderna ofta äro så stora, att vattnet icke utan fara kan bortledas i orenat skick i de vattendrag, som genomflyta samhällena.

Biologisk station, se Vetenskapliga stationer.

Biometri', se Biostatik.

Bionomi' (grek. *bi'os*, liv, och *no'mos*, lag), se Ekologi.

Bio'ser, se Socker.

Biostatik (grek. *bi'os*, liv, *statike'*, jämvikt), läran om medellivslängden; också läran om befolkningsmedeltalet. Sannolikhetsberäkning av människornas livslängd kallas bioaritmetik l. biometri (av vikt för försäkringsväsendet).

Biot [biå'], Jean Baptiste, f. 1774, d. 1862, fransk fysiker. Utförde mycket betydelsefulla undersökningar av ljusets polarisation och var den förste, som undersökte luftspgling. Då Gay-Lussac 1804 företog den första vetenskapliga ballongfärden, åtföljdes han av Biot.

Bioti't, se Glimmer.

Biot-Savarts lag [biå' sava'rs] uttrycker den i en kort ledare framgående elektriska strömmens inverkan på en i dess närhet varande magnetnål. Denna inverkan, som yttrar sig i magnetnålens avvikning från den magnetiska meridianen (deviation), beror på magnetnålens styrka, strömstyrkan i ledaren, ledarens längd och avståndet mellan magnetnålen och ledaren samt den vinkel, som förbindelselinjen mellan le-

daren och magnetpolen bildar med ledarens riktning.

Biotyp, se Ärftlighetslära.

Biplan, se Flygmaskin.

Biplane't, se Satellit.

Bipola'r (lat. *bis*, två gånger, och grek. *po'los*, pol), tvåpolig. — **Bipolarite't**, det förhållandet att vissa djurgrupper äro företrädda av sinsemellan mycket likartade former i de arktiska och antarktiska haven, under det mellanliggande havsområden sakna dessa former.

Bir, arab. ord för källa, brunn. Förekommer i en mängd ortnamn.

Bir, Biredjik, stad vid floden Eufrat, Mesopotamien, där denna börjar bli segelbar. Karavanstation.

Birdwood [bæ'doodd], sir William Riddell, f. 1865, brittisk general. Förde under Gallipolifältttåget med utmärkelse den australiensiska kåren, blev senare befälhavare för 5:e brittiska armén på västfronten.

Biredjik, se Bir.

Bire'm (lat. *bire'mus*, av *bis*, två gånger, och *re'mus*, åra), forntida roddskepp med två roddäck och två rader åror, den ena över den andra, på vardera sidan. Se Trirem och Galär.

Birfilare (ty. *Bierfiedler*), krogspelman, dålig spelman.

Birger, Hugo (eg. Pettersson), f. 1854, d. 1887, målare. Tillhörde den generation av svenska konstnärer, som i slutet av 1870-t. och början av 1880-t. i Paris mottogo bestämmande intryck av det franska friluftsmåleriet. Till Paris kom han 1877, 1881—82 besökte han Spanien och Afrika. B. var en ypperlig kolorist. Han målade företädesvis genrebilder, gärna i



Frukosten hos Ledoyen. Målning av H. Birger.

solskenet i det fria, och behandlade helst ämnen, som kunde bjuda färgrikedom och ljus. Hans sista och mest bekanta målning är kamratporträttgruppen *Frukosten hos Ledoyen*, en bild från dagen för "salongens" vernissage i Paris (nu i Göteborgs museum). Han är representerad i Nationalmuseum och Göteborgs museum.

Birger Brosa, d. 1202, jarl tillhörande Folkungaätten, en av de mäktigaste stormännen under Knut Erikssons och Sverker d. y:s tid. Gift med norske konungens Harald Gilles dotter Birgitta.

Birger Gregersson, Birgerus Gregorii, d. 1383, ärkebiskop i Uppsala. Vald här till 1366, fick han s. å. sin utnämning av påven efter ett personligt besök vid kurian. En tid konung Albrekts kansler. Bekant för stor lärdom. Framstående latinsk skald, skrev ett officium över Birgitta och ett över S:t Botvid.

Birger Gunnarsson, d. 1519, ärkebiskop i Lund från 1497, deltog i Kristian II:s fälttåg mot Sten Sture d. y. och lyste denne och hans anhängare i bann 1517.

Birger Jarl, d. 1266, svensk statsman av Folkungaätten, den verkliga regenten under konung Erik Erikssons tid. Gift med dennes syster Ingeborg fick han vid Eriks död 1250 sin son Valdemar

vald till konung men fortfor att leda rikets öden. På ett tåg mot ryssarna 1240 hade han lidit nederlag vid Neva (se Aleksandr Jaroslavitj Nevskij) men befäste i Finland Erik den heliges verk genom ett korståg 1249, då han anlade Tavastehus. B. är staden Stockholms grundläggare. Han slöt handelsfördrag med Lübeck och Hamburg (se vidare Stadsväsen). Störst är B. som lagstiftare; bruket att giva sig till träl förbjöds, likaså järnbörden; det gamla arvsstadgandet: "gånge hatt till och huva ifrån" ändrades till att syster skulle ärva hälften mot broder, vilket var svensk lag till 1845. Edsörelagarna (se d. o.) om hemfrid, kyrkofrid, kvinnofrid, kungsfrid och tingsfrid gävo ökad helgd åt äldre stadganden om frid och personlig säkerhet. — B., som med Ingeborg hade sex barn, bland dem Valdemar och Magnus (Ladulås), var i ett andra äktenskap gift med konung Abels av Danmark änka, Mechtild. Se Folkungaätten.

Birger Magnusson, f. 1280, d. 1321, konung av Sverige 1290—1318, son till Magnus Ladulås. Sedan B:s bröder Erik och Valdemar förlett honom att avrätta sin förmyndare och bäste vän, riksmarsken Tyrgils Knutsson, togo de på gården Håtuna svekligt B. i fängsligt förvar och tvungo honom att till dem överlämna regeringen 1306 (Håtunaleken). Genom ingripande av Erik Menved av Danmark, B:s svåger, kom 1310 en förlikning till stånd, varigenom B. återfick en del av riket. Där förde han en usel regering till 1317, då han på Nyköpings slott tog hämnd: efter

ett gästabad inspärrade han bröderna i tornet, och då en folkresning utbröt till deras förmån, lät han dem hungra ihjäl. B. flydde till Danmark, men hans unge son Magnus fick med livet sona faderns brott.

Birger Magnusson (lat. *Birgerus Magni*), d. 1464, svensk prelat. Sändes 1450 som domprost i Uppsala till Rom för att utverka påvens bekräftelse på Karl Knutssons konungavärdighet, vilket uppdrag han lyckligt utförde. 1462 valdes han till biskop i Västerås.

Birger Persson till Finstad, d. 1327, Birgittas fader, lagman i Tiundaland och, sedan den av honom redigerade Upplandslagen fått kunglig stadfästelse 1296, i det förenade Uppland. Under konung Magnus Erikssons förmyndarregering intog han en framskjuten plats bland de stormän, som skapade ett starkt rådsvalde på kungamaktens bekostnad. B. skänkte stora summor till kyrkliga ändamål och vallfärdade till Rom (1321).

Birgitta, den heliga, f. 1303, d. 1373, dotter till Upplands lagman Birger Persson, tillhörde en av Sveriges mest ansedda stormansätter. Vid 14 års ålder bortgiftes B. med Ulv Gudmars-son till Ulvåsa, senare lagman i Östergötland. Hennes äktenskap blev mycket lyckligt och välsignades med åtta barn. Som husmoder på makens stora gods ådagalade hon mycken praktisk duglighet. 1336 blev hon hovmästarinna hos drottning Blanka och fick därigenom tillfälle att göra sig gällande på ett vidare verksamhetsfält. Aristokrat till börd och sinnelag, stödde hon



Den heliga Birgitta. Träskulptur från Vadstena.

stormännens opposition mot konung Magnus Eriksson. Redan som barn hade hon visat prov på en stark, mystisk religiositet. Hon uppträdde nu även mot hovlivets flärd och lättfärdighet och sökte inverka på konungen till förmån för en kristlig politik. Själv förde hon ett asketiskt liv. Tillsammans med sin man företog hon en pilgrimsfärd till Santiago di Compostella i Spanien 1341—43. Efter hemkomsten dog Ulv i Alvastra kloster 1344. Under trycket av denna förlust

hängav Birgitta sig åt självplågeri och mystiska meditationer, vilka utlöste sig i en mängd uppenbarelser. I dessa visioner förnam hon röster och syner, som allt ivrigare manade henne till ett religiöst nydanarvärv. Ett av de viktigaste hjälpmidlen för denna uppgift var en ny orden för munkar och nunnor, om vars instiftande hon i sina uppenbarelser fått noggranna anvisningar. Påvemaktens frigörande från franskt inflytande stod också för henne som en viktig uppgift. 1349 for hon till Rom för att verka för kyrkans frigörelse ur den "babyloniska fångenskapen" och för att få påvens sanktion för den nya orden (se Birgittinorden). Stödd på sina uppenbarelser gudomliga auktoritet manade hon i årtal påven att återvända från Avignon till Rom, vilket denne kort före hennes död gjorde. Med samma skärpa som mot världsligheten vid Magnus Erikssons hov uppträdde hon mot kyrkans förfall och mot de italienska hovens sedeslöshet; hon blandade sig i förvecklingarna mellan England och Frankrike och rådfrågades av furstar, prelater och menige man. Efter återkomsten från en pilgrimsfärd till Jerusalem avled B. i Rom. Hon begrovs i Vadstena; kanoniserades 7 okt. 1391. Hennes attribut är en bok. — Hennes skrifter, av vilka främst märkas hennes *Revelatio'nes* (Uppenbarelser), trycktes första gången 1492 och ha sedan utkommit i otaliga upplagor. — Birgittas hus vid nuv. Piazza Farnese i Rom tillhörde efter hennes död Vadstena kloster och användes som härbärke. Sedan det 1549 indragits till påvestolen, har det tjänat olika ändamål;

bl. a. hade Olaus Magnus ett tryckeri där. Sedan 1892 tillhör det en orden av karmelitnunnor. Birgittas dödsrum hålles stängt utom på hennes kanonisationsdag. Jfr Petrus Olai.

Birgittastiftelsen, tillkommen 1920, har till uppgift att tillvarata vårt lands kulturarv från den heliga Birgitta. B. vill sörja för värdig användning av klosterbyggnaderna i Vadstena och i mån av växande tillgångar tjäna ett församlings- och bildningsarbete i Birgittas anda. Ordf. i styrelsen är (1922) prins Eugen.

Birgittinorden, "Frälsarens orden efter Augustini reformerade regel", stiftades av den heliga Birgitta och fick påvlig stadfästelse 1370. Munkar och nunnor skulle bo i samma kloster men åtskilda; blott kyrkan var gemensam. Samklostret skulle förestås av en abbedissa. Askesen



Birgitta utdelar ordensreglerna. Träsnitt ur Gothans *Revelationes* S. Birgittie. (1492.)



Gravar och rest sten i Mellangårdsborg, Birka.

var icke synnerligen sträng, nunnorna skulle sy och hjälpa fattiga och sjuka, munkarna sörja för själavården och varje söndag predika på modersmälet. Omväxlande skulle bröder och systrar sjunga de sju tidegårderna i klosterkyrkan. Nunnedräkten var grå med vitt dok, över detta en svart slöja och på denna B:s karaktäristiska krona av vita linneband med fem röda rundlar, Kristi fem sår. Idéen om dubbelkloster vållade under tidernas lopp en del svårigheter. Vadstena kloster, som började sin verksamhet 1384 och slutligen upphävdes 1595, var ordens huvudkloster. Birgittinkloster funnos i Finland (Nädendal), i Norge (Munkeliv), i Danmark (Maribo och Mariager) samt i flera andra länder; ännu finnas dylika i Spanien, Bayern, Holland och Mexiko. 1911 grundades ett nytt Birgittinkloster i Rom (Via delle Isole 34) med en svenska till abbedissa, Maria Elisabeth Hedenblad, "madre Elisabetta", och ett 20-tal nunnor, de flesta av engelsk härkomst.

Birgus, se Eremitkräftor.

Biriu'sser, birjusser, tatarisk nomadstam i s. Sibirien. Pälsgjägare.

Birk (trol. av nederl. *be'rek*, rättskipning), i Norden under medeltiden ett domsområde (ofta

stad) med egna lagar. B. ingick i de gamla nordiska benämningarna på stadslag (fda. *birkeret*, fno. *biarkeyiarréttr*, fsv. *biærköarréttr*) och i önamnen Birka, Pirkkiö i Torne-älvs mynning, Bjarköy i Halogalands fylke m. fl. fordorm livliga handelsplatser i trafikerade farleder. I Danmark uppstodo dels andliga birk (till reformationen), dels särskilda godsjurisdiktioner, s. k. adliga och kungliga birk. I det adliga birket utsåg godsägaren birke-dommeren och birkeskriveren; i det kungliga utnämndes birkepatronen av konungen. Den adliga patronatsrätten upphävdes 1849.

Birka, svensk handelsstad under vikingatiden, belägen på Björkö i Mälaren (Adelsö skn, Uppland). Namnet anses vara härlett av *birk* (se d. o.). På n.v. delen av ön ligger ett högt berg, som stupar brant ned i sjön och åt landsidan är befäst med en kullerstensvall, kallad *borgen*. Norr om berget finnes ett område av omkr. 6 hars vidd, på grund av jordmånens halt av kol och multnade ämnen kallat *svarta jorden*. På detta fält, som åt landsidan omgives av en ännu skönjbar jordvall, var staden belägen. Man har här funnit lertstycken från "klinhus" (se *Bostad*), som bränts vid eldsvådor, och djupa avskrädeslager, i vilka också talrika fornsaker tillvara-

tagits. I öster och söder från stadsområdet utbreder sig ett vidsträckt gravfält med över två tusen högar, ett stort antal gravar under slät mark och många trekantiga, fyrkantiga och "båtformiga" stensättningar. Datering av platsens bebyggelse (omkr. 700—1050) vilar på fynden från dessa gravar. — B. var centrum för Ansgars mission i Sverige (se Ansgar) och vid den tiden säkerligen Sveriges enda stad. Adam av Bremen nämner staden som bestående ännu efter mitten av 1000-t., men den torde då redan ha varit överflyglad av Sigtuna och icke lång tid därefter upphört att existera. Man har uppställt den hypotesen, att B. skulle ha varit en frisisk köpmanskoloni. — Arkeologiska grävningar utfördes redan av Hadorph och Peringskiöld 1686 på B:s plats; 1871—81 genomgrävdes en stor del av området av Hj. Stolpe.

Birka folkhögskola, Jämtlands läns folkhögskola, grundad 1901, sedan 1907 förlagd till Birka vid Täng. B. äges av Folkhögskolans byggnadsförening u. p. a. och omfattar samskoleordnad vinterkurs samt lantmannaskola och lanthushållsskola.

Birkagården, ett socialt arbetsföretag i Stockholm, Karlbergsvägen 86, startat hösten 1912 och omfattande barnkrubba, kindergården, lek- och arbetsstuga med eftermiddagshem samt söndagsskola. 1916 ökades verksamheten med en folkhögskola, som drives av B. och Arbetarnas bildningsförbunds Stockholmsavdelning. Barnarbetet, delvis kommunalunderstött, är beroende av gåvor. Syftet med B. är att låta människor från olika arbetsom-

råden mötas som likar och att utan konfessionstvång arbeta för personlig och social kristendom. Jfr Beskow 3.

Birkarlar, *birkarlabor* [trol. av *birk* (se d. o.) i betydelsen handelsplats], ett slags föreståndare eller hövdingar för lapparna (enligt Olaus Magnus) eller möjligen urspr. styrelsemedlemmar i gille, som handlat med lapparna. B. hade privilegier på lappmarkshandeln sedan medeltiden, och därmed följde tidigt rätt att upptaga skatt av vissa lappar mot att birkarlen erlade en bestämd avgift till kronan. Denna rätt kunde birkarlen försälja eller skifta. En stor del av lapparna betalade sin skatt direkt till kronans fogde (konungslappar). Skillnaden mellan birkarlar och nybyggare försvagades så småningom, i det att de förra skaffade sig fast egendom och de senare genom gifte eller annorledes förvärvade "lotter" i lapparna. I början av 1600-t. avskaffades birkarlinstitutionen som sådan. Hädanefter ägde fogden bestämma, vilka som finge bedriva affärer med lapparna. Dessa affärer fingo endast försiggå på dagen på bestämda marknadsplatser och marknadstider, och skulle handelsman erlägga en tiondel av alla inköpta varor till kronan. Innan affärerna började, skulle fogden upptaga lappskatten och för kronans räkning inköpa så många skinn, han ville. Marknadsplatser voro Jockmock, Arvidsjaur, Lycksele och Tenoteki. — År 1606 funnos i Torne lappmark 22, i Lule 17, i Pite 16 och i Ume 11 birkarlar. Intill 1700 synas birkarlar ha funnits i lappmarkerna. — Lapska *borgal*, handelsman, är bildat av birkarl. Jfr Birk.

Birkebeinar, namn på ett politiskt parti i Norge, först givet på spe, emedan dess medlemmar vid brist på skodon lindade björknäver om fötterna. Bildat 1174 för att stöda tronkrävaren Eysteinn Meyla i hans kamp mot konung Magnus Erlingsson, fick det av Sverre (se d. o.) militärisk pli och sin historiska uppgift: att störta lendararistokratien och skapa ett starkt, ärftligt kungadöme.

Birkeland. 1. Michael B., f. 1830, d. 1896, norsk historiker. Arbetade framgångsrikt för det norska arkivväsendets ordnande och blev 1875 Norges förste riksarkivarie. Ivrig anhängare av skandinavismen. — 2. Olaf Kristian Bernhard B., f. 1867, d. 1917, norsk fysiker, professor i Kristiania. Har utfört talrika och omfattande undersökningar angående bl. a. katodstrålarnas natur, solfläckarna och norrskenet. Tillsammans med ingenjör S. Eyde utarbetade B. en numera till praktisk användning kommen metod att ur luftens kväve och syre framställa salpeter. Se **Kalksalpeter**. — 3. Richard B., f. 1879, norsk matematiker, sedan 1910 professor vid tekniska högskolan i Trondhem. Avhandlingar rörande differentialekvationer och i talteori.

Birkelånga, se **Långe släktet**.

Birkenfeld [-fält], förutvarande tyskt furstendöme, tillhör fristaten Oldenburg, ehuru geografiskt skilt därifrån genom delar av Rhenprovinsen. 503 kvkm. 50,000 inv. Huvudstad med samma namn. 2,000 inv.

Birkenhead [bø'kenhedd], stad i grevskapet Cheshire, England, vid Mersey, mitt emot

Liverpool, med vilken stad B. är förbunden genom en järnvägstunnel under Mersey. Dockor och skeppsbyggerier. 145,000 inv.

Birkenhead [bø'kenhedd], Frederick Edwin Smith, lord B., f. 1872, engelsk jurist och politiker. Invaldes i underhuset av konservativa partiet 1906, inträdde 1915 i Asquiths koalitionsministär, övergick 1916 i Lloyd Georges kabinett och blev 1919 lordkansler. Var under kriget chef för presscensuren.

Birket al Kuru'n, Birkat al-K., sjö med salthaltigt vatten i n. Egypten. Sjöns yta omkr. 40 m. lägre än Medelhavets.

Birma, se **Burma**.

Birmingham [bø'mingäm]. 1. Englands näst största fabriksstad, belägen ungefär mitt emellan London och Liverpool, i grevskapet Warwickshire. B. nämnes redan på 1000-t., men började först i slutet av 1600-t. tillväxa i storlek och betydelse. Numera är B. ett av de mångsidigaste industricentra, som existera, med marknad över hela världen. I närheten ligga järn- och kolgruvor. B. är särskilt berömt för sina metallvaror (fabrikation av järnvägsmaterial, ångmaskiner, elektriska maskiner, motorer, cyklar, gevär, spik och skruvar). Även glas-, kristall- och kemisk industri. Under världskriget upprättades i B. flera nationalverkstäder för vapenfabrikation. Universitet, grundat 1900, tekniska skolor m. m. Säte för anglikansk biskop och katolsk ärkebiskop. Centrum för stort järnvägs- och kanalnät. 900,000 inv., med förstäder över 1 mill. inv. — 2. Största staden i staten Alabama, Förenta Staterna, grundad 1871. Har hastigt vuxit upp efter upptäckten



Birmingham, England. T. v. Rådhuset; t. h. Chamberlain Square och Konstgalleriet.

av rika kol- och järnmalmsfyndigheter i trakten. 180,000 inv.

Biron [bi'rån], fransk ätt med anor från medeltiden. Charles de Gontaut, hertig av B., f. 1562, d. 1602, kallad *Fu'lmen Ga'lliae*, Frankrikes ljungeld, för lysande tapperhet i Henrik IV:s krig; för förrådiska stämplingar med spanjorerna avrättades han.

v. **Biron** [bi'rån], Ernst Johann, f. 1690, d. 1772, rysk storman av tysk börd, gunstling hos kejsarinnan Anna, hertig av Kurland 1737. På grund av reformer i tysk anda ådrog han sig det gammalryska partiets hat, störtades 1740 och förvisades till Sibirien, varifrån han först 1762 fick återvända. 1769 lämnade han Kurland till sin son Peter, f. 1724, d. 1800, som köpte furstendömet Sagan i Schlesien och avträdde Kurland till Ryssland.

Birs, biflod till Rhen. Rinner upp på Jurabergen och utmynnar i Rhen vid Birsfelden, strax ö. om Basel.

Birshi [bi'rji], Birsen, ort i Litauen, omkr. 160 km. n.ö. om Kovno, med furstarna Radziwills stamslott. B. erövrades och förlorades flera gånger av svenskar-

na under krigen med Polen. Där slöts också ett fördrag 1701 mellan tsar Peter och konung August om fortsatt kamp mot Karl XII.

Bis, lat., två gånger. — *Bisse'se'ra*, fr. *bisser*, utföra om igen, t. ex. ett föredraget musikstycke.

Bisam, se *Desman-näbbmöss* och *Sibeträtta*.

Bi'sam-frö, se *Hibiscus*.

Bi'sam-näbbmöss, se *Desman-näbbmöss*.

Bisam-oxe, namn på myskoxe.

Bisam-rätta, se *Sibeträtta*.

Bisam-svin, se *Navelsvin*.

Bisa'rr, fr. *bizarre*, besynnerlig, underlig.

Bisats, se *Sats*.

Bisca'ya, *Vizca'ya*, kustprovins i n. Spanien, den nordligaste av de Baskiska provinserna, Spaniens tätast befolkade provins, 2,200 kvkm., 380,000 inv. Huvudstad: Bilbao.

Bisca'ya-bukten, *Vizcayabukten*, fr. *Golfe de Gascogne*, en bukt av Atlantiska havet, begränsad av Pyreneiska halvöns n. och Frankrikes v. kust. B., vars djup på ett vidsträckt område uppgår till över 2,000 m. och på ett ställe till över 5,000

m., är stormig och fruktad av sjöfarare.

Bisca'ya-val, namn på nordkapare.

Bisceglie [bisje'lje], hamnstad vid Adriatiska havet i Apulien, s. Italien. Vinexport. 35,000 inv.

Bi'schoff. 1. **Gottlieb Wilhelm B.**, f. 1797, d. 1854, tysk botanist, professor i Heidelberg. Författade flera läroböcker i botanik, såsom *Lehrbuch der allgemeinen Botanik* och *Medicinish-pharmaceutische Botanik*. — 2. **Theodor Ludwig Wilhelm B.**, f. 1807, d. 1882, tysk anatom och fysiolog, professor i Heidelberg 1836, i Giessen 1843, i München 1854, skrev en stor mängd arbeten, bl. a. *Beweis von der Begattung unabhängigen periodischen Reifung und Loslösung der Eier der Säugethiere und der Menschen* (1844).

Biscuit [biskui'], fr., se **Biskvi**.

Bise'rta, fr. *Bizerte*, fransk hamn i Tunis med gott strategiskt läge, grundad av fenicierna; besattes av fransmännen 1881. Användes under världskriget som transportbas. Trådlös telegrafstation. 14.000 inv.

Bisexuell (lat. *bis*, två gånger, *se'xus*, kön), tvåkönad, hermefroditisk.

Bishop [bi'sjöp], sir **Henry Rowley**, f. 1786, d. 1855, brittisk tonsättare, kompositör till ett stort antal numera bortglömda operor. I en av dessa introducerade B. den engelska nationalsången *Home, sweet home*.

Bishophill [bisjöp'hill], se **Jansson, Erik**.

Bisittare, medlem av en underdomstol.

Bisjarin, nomadstam av hamitiskt ursprung i n.ö. Afrika mel-

lan Nilen och Röda havet. Tillhör samma grupp som bedsjaerna. Bedriver get- och kamelavel.

Biskop (grek. *epi'skopos*, tillsyningsman), hög ämbetsinnehavare inom kristna kyrkosamfund. *Episkopos* förekommer redan i hellenistiska sammanslutningar såsom titel för vissa ämbetsmän. I urkristen litteratur möter det första gången i Fil. 1:1 (här, liksom eljest i N. T., numera återgivet med "församlingsföreståndare") tillsammans med *dia'konos* ("församlingstjänare"). I denna sammanställning återkommer det även sedermera. Märkligt är härvid, att titeln tydligt tillkommer flera personer inom samma församling: ämbetet har sålunda från början icke varit monarkiskt utan kollegialt. Det var vidare under denna tid efter allt att döma i stort sett identiskt med presbyterernas eller *de äldstes* (se vidare **Presbyter**). Innehavarnas uppgift var helt allmänt att övervaka och leda församlingens gudstjänst och dess övriga gemensamma angelägenheter. Dock var förkunseln ännu icke bunden vid ett ordnat ämbete utan anförtrodd åt de av Anden därför särskilt utrustade. Snart nog börjar emellertid biskopskollegiet, väl bl. a. i samband med nådegåvornas tillbakaträdande, övertaga även denna funktion. Tillika gjorde sig nu också en utveckling i monarkisk riktning gällande. Det första klara beviset för detta möta vi hos Ignatius (se d. o.): i var och en av de församlingar i Mindre Asien, till vilka han skriver, finnes endast en B., som vid sin sida har ett kollegium av presbyterer. Denna centralisation, som på andra orter ägt rum senare, tyckes till en del ha skett



Arkebiskopsstaven, Uppsala.

under trycket av den gnostiska faran. Under striden mot gnosticismen har f. ö. biskoparnas inflytande allt mer ökat: de ha gjort anspråk på att vara och även blivit betraktade som de enda rättmätiga arvtagarna till apostlarna (jfr Apostolisk succession). Med det sålunda vid 100-t:s slut allmänt utbildade biskopsämbetet kan den katolska kyrkan i författningshänseende sägas vara principiellt färdigbildad. Redan från denna tid gör sig f. ö. en tendens till ytterligare centralisering gällande: biskoparna i provinsernas ledande städer få en mer framskjuten ställning än övriga (från 300-t. i Orienten benämnda metropoliter, från 400-t. i Västern ärkebiskopar; se d. o.), och över dessa höja sig slutligen i Österns förnämsta städer patriarkerna (se d. o.), medan i Västern Roms B. allt tydligare

gör anspråk på en fullkomligt universell ställning (se vidare Påve). — Den vanlige biskopens ämbetsområde utgjordes från början i allmänhet av den egna församlingen. Sedermera skedde också här en centralisation, i det att de mindre biskopsdömena, på de platser där sådana funnos i större antal, indrogos och lades under närmaste större (i Orienten under 300-t). I Gallien liksom i de germanska missionsländerna fingo biskoparnas områden från början i stort sett en betydlig utsträckning (se vidare Stift). — Inom den fullt utbildade katolska kyrkan hava biskoparna en stark myndighet, dock icke fullständigt suverän: över dem alla står den suveräne påven. Rörande formen för B:s tillsättande utkämpades under medeltiden en utomordentligt betydelsefull strid mellan påven och kejsardömet, den s. k. investiturstriden (se d. o.). — Vid reformationen avskaffades biskopsämbetet hos de reformerta och inom Tyskland även i de lutherska kyrkorna. Däremot bibehölls det av anglikanska liksom även av de skandinaviska kyrkorna, i de sistnämnda dock med betydligt minskad makt. B. tillsättes i Sverige genom val av domkapitlet och de flesta av stiftets präster (vid ärkebiskopsval deltaga ännu flera väljare), varefter konungen utnämner en av de tre, som erhållit högsta röstetalen. Biskopsinvi- gning verkställes av ärkebiskopen eller annan biskop, assiste-



Arkebiskopsskruden, Uppsala.

rad av präster. Därvid såväl som vid andra festligare tillfällen bäres den från den katolska tiden övertagna biskopsskruden, bestående av mässkjorta, korkåpa, mitra, guld-kors och kräkla (om denna och andra kyrkliga dräkter se *Kyrkoskrud*). B:s uppgift i svenska kyrkan är numera väsentligen att genom visitationer övervaka det andliga tillståndet inom stiftet, inviga prästerna till deras ämbete samt hava uppsikt över deras lära och leverne.

Biskops-Arnö, se *Arnö*.

Biskopskulla, socken i Uppsala l., jämte Fröslunda pastorat i Uppsala stift. 610 inv.

Biskra, stad och vinterkurort i Algeriet, i en oas vid Saharas gräns, nära 200 km. från Medelhavet. B., som under sin äldre kristna tid var biskopssäte och under morernas herravälde var en betydande stad, erövrades 1844 av fransmännen. Berömt för sina



Parti från Biskra.

dadelpalmer, olivträd och svavelbad. 20,000 inv.

Biskvi' (fr. *biscuit*, av lat. *bis co'ctum*, två gånger upphetad). 1. Bakverk, såsom skorpor, kex etc., som gräddas två gånger. — 2. Finare, flera gånger destillerad cognac. — 3. Oglaserat porslin, under 1700-t. och även senare använt företrädesvis till figurer.

Biskötsel är av mycket gammalt datum och bedrivs i Sverige med fördel åtminstone upp till Dalälven, ehuru den även förekommer nordligare (Jämtland). Förr fingo bisamhällena helt sköta sig själva, och då honungssamlandet var slut för året, röktes bina ihjäl, varefter honungen tillvaratogs. Den moderna B., som arbetar enligt mer ekonomiska metoder, är en alltjämt lönande, ehuru i Sverige i stort sett mycket försummad näringsgren. Biboningar av äldre, fortfarande mycket begagnad typ, halm- l. stabilkuporna, ha sålunda i den rationella B. fått vika för de betydligt mer praktiska ram- l. mobilkuporna. I dessa finnas uttagbara träramar, i vilka kakorna byggas, varför kupan kan skattas på honung utan att bina behöva dödas. Förses dessa ramar med genom konst framställda vaxkakor, besparas bina avsevärt med arbete, vilket medför ett starkt ökat utbyte av honung. Denna tillvaratages genom användande av s. k. slungor, varvid kakorna utan att skadas genom centrifugering tömmas på honung. De tömda kakorna kunna sedan ånyo insättas i kupan. Om utfodring av bina med sockerlösning användes under vintern, kunna kuporna skattas betydligt kraftigare på honung. I Sverige



Ramkupor.

finnas biodlareföreningar, vilka sprida kunskap i B. samt tillvarataga biodlarnas intressen. Jfr Bin och Honung.

Bismarck, sedan 1889 huvudstad i staten Nord-Dakota, Förenta Staterna, grundad 1873. 7,000 inv.

Bismarck-bergen, en i n.ö. Nya Guinea, från n.v. till s.ö. löpande bergskedja med flera över 4,000 m. höga toppar. B. äro föga utforskade.

Bismarcksarkipelagen, en grupp öar i Stilla havet ö. om Nya Guinea. B., som tidigare kallades Nya Britannien-arkipelagen och 1884 blev ett tyskt protektorat, ingående i Tyska Nya Guinea, erövrades av australiska stridskrafter i sept. 1914. Genom beslut av högsta rådet 7 maj 1919 har Australien erhållit mandat över B. Ögruppens största öar äro: Nya Britannien (under tyska tiden Nya Pommern), Nya Irland (Nya Mecklenburg), Nya Hannover och Amiralitetsöarna. Till B. räknas dessutom en mängd andra smärre ögrupper, S:t Matthew-öarna, Franska öarna, Nya Lauenburg m. fl. De äro vulkaniska och skogklädda. Producera mycket kopra. Huvudorten är

Rabaul i n. änden av Nya Britannien, god hamn. 1,200 inv. B:s hela omfång är 47,000 kvkm. Dess infödda befolkning, mot européer fientliga, människoätande melanesier, beräknas till omkr. 190,000.

Bismarck-Schönhausen, Leopold Eduard Otto, furst v. B., f. 1815, d. 1898, tysk statsman, det moderna Tyska rikets skapare, rikskansler 1871—90. Redan under skoltiden känd för utomordentlig begåvning och ett ovanligt intresse för den tyska historien, kom han tidigt att starkt beröras av sin tids stora politiska fråga om Tysklands enhet. Efter stormiga studentår gjorde han ett försök på ämbetsmannabanan, där den självständige och hetlevrade unge mannen dock hade svårt att trivas. När modern dog 1839 och han ett par månader senare fullbordat sin militärtjänst, övertog han jämte sin bror förvaltningen av familjens gods i Pommern och bosatte sig vid faderns död 1845 på Schönhausen. De följande åren företog han resor till England och Frankrike, som gävo honom

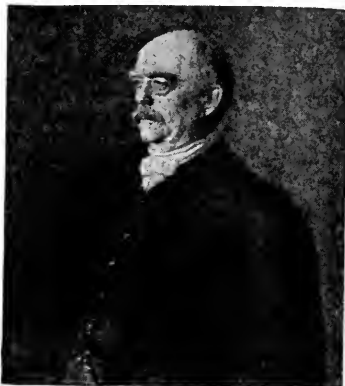

Otto v. Bismarck-Schönhausen.

en för hans senare gärning betydelsefull inblick i dessa länders förhållanden. 1847 gifte han sig med **Johanna v. Puttkamer**. Den djupt religiösa krets, hon tillhörde och i vilken B. infördes, påverkade B:s inre utveckling och framkallade en andlig kris, ur vilken han utgick med en kristlig livserfarenhet av varaktig betydelse. 1847 blev han medlem av förenade preussiska lantdagen i Berlin. Han uppträdde med kraft emot de liberala försöken att kringskära kungamaktens auktoritet men motsatte sig ej de liberala reformkraven såsom sådana. Dock verkade han både nu och revolutionsåret 1848 energiskt för att hindra, att konungen skulle kapitulera för revolutionen. 1851 blev B. utsedd att bevaka Preussens intressen vid förbundsdagen i Frankfurt am Main. Här fick han en ingående erfarenhet om omfattningen och intensiteten i rivaliteten mellan Preussen och Österrike om hegemonien i Tyskland. Under åtta års verksamhet i Frankfurt lyckades B. hävda Preussens självständighet gent emot Österrike, hindra det senares upptagande i tyska tullföreningen och mot dess önskan bevara Tyska förbundets neutralitet under Krimkriget. B:s i Frankfurt visade diplomatiska talang togs 1859 i bruk för sändebudsposten i Petersburg, där han under tre år förstod att förvärva sig en aktning och ett förtroende, som bar frukt under kommande år. Några månaders verksamhet som preussiskt sändebud i Paris 1862 blev övergången till hans nya och varaktiga verksamhetsfält. Konung **Vilhelm I** kallade honom nämligen till preussisk ministerpresident och utrikesmi-

nister. Det var i en synnerligen svår stund, som B. övertog regeringen. Konungen befann sig i skarp konflikt med lantdagen, som icke ville bevilja anslag till en arméreform, och han var starkt betänkt på att abdikera. B. intalade honom mod, åtog sig uppdraget och upptog striden mot lantdagen. Han höll statsmaskineriet i gång utan att budget beviljades och arbetade samtidigt på att genom yttre framgångar befria sig från trycket i det inre. Nödvändigheten att reformera Tyska förbundet framstod allt klarare, liksom att detta måste ske med "blod och järn" och icke med demokratiska svärmerier. Mot Österrike förde han ett mycket skarpt språk och arbetade på dess utträde ur Tyska förbundet. En av Österrike sammankallad furstedag i Frankfurt am Main blev resultatlös, men B. vann här en begynnande popularitet genom sitt mot det österrikiska förslaget om ett fursteförbund framkastade krav på ett allmänt tyskt parlament. Kriget mot Danmark 1864, som medförde förvärvet av Schleswig och Holstein, ökade B:s prestige. Han lyckades 1866 genomdriva, att tvisten med Österrike om det danska krigsbytet fördelning löstes med vapenmakt och fick genom segrarna över Österrike ett efterlängtadt tillfälle att befria sig från det första hindret för en tysk enhetsstat under Preussens ledning. Men han avstyrkte samtidigt, att alltför hårda fredsvillkor skulle framställas och omöjliggöra ett snart återknyttande av goda förbindelser. Krigets förnämsta frukt var Nordtyska förbundets bildande 1867, f. å. åtföljt av tullparlamentet, det första närmandet mellan Nord- och Syd-

Tyskland. Slutstenen i B:s stora byggnadsverk lades genom kriget mot Frankrike 1870—71, då de ännu tveksamma tyska staterna genom det yttre hotet slöto sig till Preussen och ingingo som förbundsstater i det Tyska riket, som konstituerades såsom kejsardöme genom kejsarproklamationen i Versailles 18 jan. 1871. B. blev det nya rikets förste rikskansler, och liksom han var dess verkliga skapare och gav det dess författning, framsynt byggd på en samverkan mellan furstar och folk, kom han att i nära två årtionden leda dess öden och ge det dess stadga. Med orubbligt förtroende möttes B. av Vilhelm I. Under Fredrik III:s korta regering var han den verkliga regenten, och Vilhelm II lyssnade till en början till hans råd. Olika lynnen, den unge kejsarens önskan att få vara sin egen herre, olika uppfattningar om vissa in- och utrikespolitiska frågor åstadkom emellertid i mars 1890 en schism, som medförde B:s avskedande under bryska former. B. tillbragte sina sista år på sitt gods Friedrichsruh, fjärran från allt inflytande men då och då ingripande i den politiska striden genom uttalanden, som väckte starkt eko i pressen. Han sysslade även med att nedskriwa sina *Gedanken und Erinnerungen*, sedermera utgivna, tredje delen först 1921 (på svenska under titeln *Kejsaren och jag*). — Se vidare *Fransktyska kriget*, *Kulturkamp*, *Preussen*, *Trippealliansen* och *Tyskland*. — Av B:s två söner var Herbert, f. 1849, d. 1904, en tid faderns medarbetare och 1886—90 statssekreterare i tyska utrikesministeriet.

Bismu'thum, vismut (se d. o.).

Bi'son, ett släkte nötkreatur med brett huvud, kullrig panna och starkt byggd kropp, vars särskilt kraftigt utvecklade framparti har lång hårbeklädnad. — Visenten l. europeiska bisonoxen, *B. bona'sus*, stundom ehuru oriktigt kallad *uroxe*, skiljer sig från sin amerikanska släkting, med vilken den ofta sammanförts till en art, bl. a. genom sin större längd (3,5 m.), mindre boghöjd (1,8 m.) och mindre vikt (500—700 kg.). Pälsen är blekt kastanjebrun. Visenten är ett skogsdjur, som lever av gräs, blad, knoppar och bark. Den var förr utbredd över större delen av Europa; numera kvarlever den endast i Kaukasus och Bialowieza-skogen i Polen, där den skyddats. På sistnämnda ställe har den dock skjutits i stort antal under världskriget, och enligt vissa uppgifter finnas numera inga kvar. Fossila rester ha anträffats bl. a. i svenska torvmossar. — Den nordamerikanska bison, vanl. kallad *amerikanska buffeln*, *B. bi'son*, når en längd av 3 m., en boghöjd av 1,9 m. och en vikt av 600—1,000 kg. Den är Nord-Ame-



Nordamerikansk bison.

rikas största landdäggdjur, liksom visenten är Europas. Färgen är rödaktigt mörkbrun. Den livnär sig sommartid av präriens saftiga gräs, om vintern av visset löv och gräs, lavar och mossor. När européerna först slog sig ned i Nord-Amerika, var den utbredd från Atlantens kust till Nevada och Oregon samt mellan 25° och 65° n. br. Den utsattes emellertid från de vitas sida för en så småningom allt hänsynslösare förföljelse, vilken efter Pacificbanans fullbordande 1869, då beståndet ännu kunde räknas i milliontals individer, övergick till det ohyggligaste utrottningskrig, människan över huvud taget gjort sig skyldig till. Numera skyddas bison på flera ställen i Förenta Staterna, bl. a. i Yellowstone Park, samt även i Kanada. I det närmaste alla delar av det väldiga djuret ha använts av människan; det torkade köttet, *pemmican*, medfördes särskilt på polarexpeditioner. För indianerna var B. av den allra största ekonomiska betydelse.

Bisbjerg, järngruvor i Sätters landsförs., Kopparb. l., tillhörande Bisbergs a. b. Berget Bisbergs klack erbjuder vidsträckt utsikt.

Bissa'gos-öarna, *Bijagoz*, en ögrupp vid Rio Grandes mynning, Senegambien, portugisiska Guinea. De största öarna äro Orango, Bolama och Bissao. Huvudort är Bolama med guvernörens över portugisiska Guinea residens.

Bissektri's (lat. *bis*, två gånger, och *seca're*, skära), den räta linje, som delar en vinkel mitt itu.

Bissen. 1. **Herman Vilhelm B.**, f. 1798, d. 1868, dansk

bildhuggare, länge påverkad av Thorvaldsens klassicistiska konst. Efter 1848—50 års krig ställd inför nya uppgifter — talrika monument och statyer beställdes hos honom — övergick han till en mera realistisk stil. Under intryck av de nationella strömningarna gav han nu framför allt uttryck åt danskt lynne i sin av en stark och sund personlighet präglade konst. Av hans omfattande produktion märkas *Landsoldaten* i Fredericia, statyer av *Fredrik VI* och *Fredrik VII* i Köpenhamn samt ett stort antal porträttbyster. — 2. **Christian Gottlieb Wilhelm B.**, f. 1836, d. 1913, dansk bildhuggare, son till B. 1, länge hans medhjälpare, påverkad först av faderns stil, senare av modern fransk skulptur. Har utfört en ryttarstaty av ärkebiskop *Absalon* i Köpenhamn, en staty av densamme i driven koppar på rådhuset därstädes (se ill. till *Absalon*) samt mytologiska och genreartade figurer m. m.



Landsoldaten. Staty av H. V. Bissen.

v. Bissing, Moritz Ferdinand, f. 1844, d. 1917, frih., tysk militär, generalguvernör över Belgien från nov. 1914 till sin död. Sökte såsom sådan bl. a. stimulera den flamländska separatistiska rörelsen.

Bissola'ti-Bergame'sco, Leonida, f. 1857, d. 1920, italiensk socialistisk politiker. Utgivare av socialisttidningen *Avanti*. Ledamot av italienska deputeradekammaren från 1897. Vid socialistpartiets splittring 1911 blev B. ledare för den reformistiska flygeln. Han var en livlig förespråkare för Italiens inträde i världskriget på ententens sida, kämpade först som soldat i en alpjägarekår och var 1916—18 medlem av regeringen. Hans avgång innebar en protest mot Sonninos långt gående annexionspolitik.

Bister (fr. *bistre*), en brun, i synnerhet för lavering använd vattenfärg, som framställes av sotet från bokved.

Bistritza [bistri'tsa], Bistritz, biflod från höger till Donaus tillflöde Sereth, rinner upp i ö. delen av Skogs-Karpaterna och förenar sig med Sereth strax s. om staden Bacau. Kallas Gyllene B. på grund av sin guldhaltiga sand.

Bisylla'bisk (lat. *bis*, två gånger, *syllaba*, stavelse), tvåstavig.

Bisättning, överflyttning av ett lik till bårhuset eller nedsättande i graven i avvaktan på själva jordfästningsakten.

Bitecken, se Heraldik.

Bitesti'kel, se Testikel.

Bitli's, stad i Armenien, före världskriget även namn på ett turkiskt vilajet. B., enligt sägnen grundat av Alexander den store, var länge ett eget khanat, som på 1600-t. underkastade sig turkiske sultanen. Betydande han-

delscentrum. Stor fruktodling. Många moskéer, kloster och kyrkor. Skådeplatsen för upprepade turkiska massakrer på den kristna befolkningen. Intogs under världskriget två gånger av ryssarna. Omkr. 40,000 inv.

Bito'lia, se Monastir.

Bit'on, se Kleobis.

Bito'nto, stad i Apulien, Italien. Export av vin och olivolja. 35,000 inv.

Bitter, Albert Johan Fredrik, f. 1848, katolsk biskop. Tysk till börden, har han ända från sin prästvigning 1874 med ett kort undantag tjänstgjort i Sverige, 1886—1922 som apostolisk vikarie i Stockholm.

Bitterambrosia, Ambrosia artemisiaefolia, en ettårig ört (fam. *Compositae*), som förekommer allmänt på åkrar och betesfält i Amerika och som med amerikanskt klöverfrö införts till Europa. I Sverige mogna aldrig B:s frön, varför förekomsten av denna växt i klöveråkrar är ett säkert bevis för att klöverfröet importerats. Av B. framställes ett surrogat för kinin.

Bitterjord, magnesiumoxid (se Magnesium).

Bittermandel, se Prunus.

Bittermandelolja, förekommer i bl. a. bladen hos hägg och består huvudsakligen av bensaldehyd (se d. o.). Den ur bittermandel (genom sönderdelning av amygdalin) framställda oljan innehåller dessutom blåsyra.

Bittermandelvatten (lat. *A'qua amygdalae amarae*), destillat från bittermandeln; innehåller som huvudsakliga beståndsdelar cyanväte (blåsyra) och bensaldehyd (bittermandelolja). B. användes dels som medel mot kräkningar, dels och

huvudsakligen som lukt- och smakförbättrande tillsats till andra läkemedel.

Bittermedel, *a ma'ra*, från växtdroger härrörande, sinsemellan vitt skilda ämnen, överensstämmande huvudsakligen endast med avseende på smaken. På grund av denna användas de som aptitbefordrande och toniserande medel.

Bitterna, socken i Skarab. l., jämte Laske-Vedum och Eling pastorat i Skara stift. Utgör två kommuner, Öster-Bitterna, 580 inv., och Väster-Bitterna, 480 inv.

Bittersalt l. engelskt salt, detsamma som magnesiumsulfat.

Bitter-sjöarna, två sjöar, Stora och Lilla Bittersjön, belägna strax n. om Suez, Egypten. Genom dem är Suezkanalen dragen.

Bitterspat, mineral av magnesiumkarbonat och kalciumkarbonat; bildar som bergart dolomit (se d. o.).

Bittervatten, en med kolsyra försatt, 16—17 %ig lösning av magnesiumsulfat; allmänt använt avföringsmedel.

Bitu'men (möjl. av lat. *pitumens*, svällande beck), fasta l. flytande, karaktäristiskt lukttande kolväten, inneslutna i berg- och jordlager. — **Bituminös**, bergart, som innehåller bitumen.

Bitu'riger, keltiskt folk i Gallien, som delvis utvandrat till Italien och uppges ha grundlagt Milano. De i Gallien kvarblivna delades i två grupper: **Bituriges Cubi** på vänstra Loirestranden med huvudstaden Avaricum (Bourges) och **Bituriges Vivisci** på vänstra stranden av Garonne med huvudstaden Burdigala (Bordeaux).

Bitu'nien, i äldre tider land-

skap i n.v. Mindre Asien, begränsat av Marmarasjön, Svarta havet, Paflagonien och Frygien. Efter att ha tillhört Lydien och Persien blev B. självständigt kungarike omkr. 300 f. Kr. och testamentrades 74 f. Kr. till Rom av Nikomedes IV. 1298 erövrades B. av turkarna. Förnämsta städer voro Nikomedeia och Nikaia (Nicaea).

Bitår, se Klövdjur.

Biva, Japans största insjö, belägen på Honshu.

Bivack l. *bivua'k* (fr. *bivouac*, lånat från ty. *beiwache*), förläggning under bar himmel med eller utan tält.

Bi-valvler, namn på musslor.

Bi-varg, se Rovsteklar.

Bivråk, *Pernis apivorus*, en till fam. Falkfåglar hörande fågel med framtill icke fullständigt fjäderklädda tarser, tyglar med fjällika fjädrar, brun översida och vanligen ljus undersida med mörka fläckar. Hanens längd 55—58 cm.; honan är något större. Flyttfågel. B. bebor n. och mellersta Europa och v. Sibirien och träffas i Sverige över större delen av landet, ehuru allmännare i de mellersta delarna. Boet, där de två gulvita, mer eller mindre fläckiga äggen läggas, förses under ruvningstiden med friska



Bivråk. Hanar.

lökvistar. Födan utgöres utom av humlebonas larver och honung även av humlor, ödlor och andra mindre djur.

Bi'xa, *B. orella'na* (fam. *Bixa'ceae*, ordn. *Parieta'les*), ett från tropiska Amerika härstammande mindre träd med taggiga frukter. Av fröskalen beredes en färg, *annatto*, *arnatto* l. *orlean*, vars viktigaste beståndsdelar äro två färgämnen, *bixin* (rött) och *orellin* (gult), som förr användes till ullfärgning, numera till färgning av smör och ost. *B.* odlas därför flerstädes i tropikerna.

Bixio, *Girolamo Nino*, f. 1821, d. 1873, italiensk frihetskämpe, deltog under Garibaldi i striderna 1848 och 1860, bl. a. i

”de tusendes tåg” till Sicilien, övergick i italiensk tjänst, befäkte italienarnas återtåg efter nederlaget vid Custozza 1866 och medverkade vid stormningen av Rom 1870.

Bixschoote, by i Belgien n. om Ypern, gick under de långvariga striderna vid Yser under olika perioder av världskriget ur hand i hand.

Bizet [bišä'], *Georges*, eg. *Alexandre César Léopold B.*, f. 1838, d. 1875, fransk kompositör, känd genom musiken till den populära operan *Carmen* (1:a gången uppförd 1875), som i olika länder tillhör den stående repertoaren, till *Pärlfiskarna* (1863) och till Daudets drama *L'Arlésienne* (1872).



