



3 1761 05115950 7

AE  
45  
E67  
v. 8  
c. 1  
ROEA



*Presented to the*  
LIBRARY *of the*  
UNIVERSITY OF TORONTO

*by*

**ANNA AND WILFRED WONG**







BONNIERS  
KONVERSATIONS  
LEXIKON

VIII: 1



B O N N I E R S  
K O N V E R S A T I O N S  
L E X I K O N

N A T I O N A L U P P L A G A

VIII:1

Meusnier—Nordals domsaga



STOCKHOLM  
ALBERT BONNIERS FÖRLAG



*Förklaring till uttalsbeteckningen (se del I: 1)*  
*Förkortningar (se del I: 1)*

STOCKHOLM  
ALB. BONNIERS BOKTRYCKERI 1937

# M.

**Meusnier** [mönje'], Jean Baptiste, se Luftskepp sp. 822.

**Meute** [fr. utt. möt, eng. utt. mjot], se Jaktridning.

**Mewar** [me'jvæ], se Udaipur.

**Mexikanska bukten** l. golfen, innanhav av Atlanten mellan För. Stat., Mexiko och Kuba. I s.ö. står M. genom Yucatánsundet i förbindelse med Karibiska havet och i ö. med Atlanten genom Floridasundet, där Golfströmmen för ut dess vatten. Största djupet 3,875 m. C:a 1,560,000 kvkm.

**Me'xiko**, sp. México l. Méjico [me'chiká]. l. Estados Unidos Mexicanos, förbundsrepublik i s. Nord-Amerika. 1,987,000 kvkm. 14 mill. inv. (7 per kvkm.). — *Läge och gränser.* M. ligger mellan 14° 30' och 32° 42' n. br., 86° 46' och 117° 8' v. l., har sin största längdutsträckning i n.v.—s.ö. riktning och gränsar i n. till För. Stat., i v. till Stilla havet, i s. till Stilla havet, Guatemala och Britt. Honduras, samt i ö. till Mexikanska bukten och Karibiska havet. — *Om ytbildning, klimat, växt- och djurvärld* se Nord-Amerika; sydligaste delen av M. räknas till Central-Amerika. — *Av befolkningen* uppges 19 % vara vita (kreoler), 37 % indianer, 44 % blandfolk (mest mestizer); dessutom ett mindre antal negrer, inflyttade européer och amerikaner. Spanska talas av omkr. 85 % av befolkningen. — *Näringar.* M. är ett rikt land, jorden är bördig,

mineraltillgångarna mycket stora och tillgången på vattenkraft betydlig. Jordbruket har till på sistone i stor utsträckning bedrivits som plantageodling med uselt avlönade arbetare (*peoner*) l. genom förpaktare och befinner sig på en outvecklad ståndpunkt (om pågående jordreform se sp. 10). Jordbruket sysselsätter flertalet av befolkningen och producerar majs, vete, socker, tobak, kaffe, agave m. m. Boskapsskötseln är betydande. Bergsbruket är en annan huvudnäring. I världsproduktionen av silver intar M. första, i petroleumproduktionen andra platsen. M. frambringar även guld, koppar, bly och zink i avsevärda mängder. Bomulls- och tobaksfabrikation äro betydande industrigrenar. De storindustriella företagen, särskilt oljebolagen, ligga till stor del i utländska händer. Mineraltillgångarna stå under statens kontroll, koncessioner ges på brytningen mot skatt efter avkastningen. De förnämsta städerna äro utom M. 3 Guadalajara, Puebla, Monterey, San Luis Potosí, León och Mérida. — *Kommunikationer.* M. har omkr. 26,500 km. järnvägar, nästan alla i statens ägo. Medelpunkten för järnvägsnätet är M. 3, varifrån linjer utgå, dels åt n. till För. Stat., dels till kustorterna; åt s. går en linje till Guatemala. Kustfarten är livlig. De förnämsta hamnarna äro Vera Cruz, Tampico och Puerto México vid Mexikanska bukten. — *Myntenhet* är

guldmyntet peso l. mexikansk dollar = 100 centavos. — *Mått och vikt.* Metersystemet är föreskrivet, men gamla spanska mått användas därjämte. — *Författningen*, av 1917, är en efterbildning av För. Stat:s. M. är en federativ republik med 1 förbundsdistrikt, 28 stater och 2 territorier. Den verkställande makten utövas av en president, som utses på fyra år genom direkta val och icke kan omväljas; den lagstiftande av presidenten och en kongress, bestående av senaten och representanternas hus. Departementscheferna (statssekreterare) bilda ej någon politisk ministär. Varje förbundsstat har egen folkvald guvernör, kongress och domarkår. — *Försvarsväsen.* Allmän värnplikt är gällande med skyldighet att tjänstgöra i antingen aktiva armén l. nationalgardet. Aktiva arméns fredsstyrka skall vara 50,000 man. Flottan är obetydlig. Flygtrupper äro under organisation. — *Religion.* Sedan 1857 finnes i M. ingen statskyrka. Befolkningen är nästan uteslutande romersk-katolsk. Protestanterna uppgå till 50,000 å 60,000. — *Undervisningsväsen, vetenskapliga och kulturella institutioner.* M. har 2 universitet (i M. 3

#### Jordbrukets avkastning 1923.

Vete .....	0,872	mill. ton
Majs .....	2,274	” ”
Socker .....	0,131	” ”
Kaffe .....	0,040	” ”
Tobak .....	0,011	” ”
Böner .....	0,011	” ”
Hampa (agave) .....	0,123	” ”
Bomull .....	0,178	” balar

#### Kreatursstock 1924 (mill. st.).

Hästar .....	0,391
Mulor .....	0,323
Nötkreatur .....	2,183
Får .....	1,723
Getter .....	1,866
Svin .....	0,760

#### Bergsbrukets avkastning.

	1913	1923
Bergolja (barreis) .....	25,696,291	149,584,856
Guld (kg.) .....	25,810	24,162
Silver (kg.) .....	1,725,861	2,824,598
Koppar (ton) .....	52,592	53,371
Bly (ton) .....	68,343	155,720
Zink (ton) .....	960	18,481

#### Handelsomsättning (mill. peso).

	1913	1918	1920	1922	1924
Import .....	192	276	413	304	321
Export .....	300	376	791	866	615

#### Viktigaste importvaror (mill. peso) 1924.

Helfabrikt (maskiner, åkdon, järn-, stål- och bomullsvaror, kemiska produkter etc.) .....	224
Livsmedel .....	52
Råvaror och halfabrikat .....	41

#### Viktigaste exportvaror (mill. peso) 1924.

Mineraloljor .....	293
Oarbetat silver .....	111
Bly .....	58
Koppar .....	29
Hampa (agave) .....	21
Bomull .....	17
Kaffe .....	15
Grönsaker .....	15
Oarbetat guld .....	11

#### Viktigaste import- och exportländer. (Import och export i mill. peso) 1924.

	Imp.	Exp.
Argentina .....	0,22	7,53
Belgien .....	2,14	5,89
Brasilien .....	0,03	4,00
Frankrike .....	16,08	8,38
För. Stat. ....	233,20	493,22
Kanada .....	2,19	3,44
Kuba .....	0,08	16,11
Nederländerna .....	1,19	5,32
Spanien .....	7,48	4,18
Storbritannien .....	22,23	34,61
Tyskland .....	23,20	17,23

#### Mexikos handel med Sverige 1924. (1,000-tal kr.)

	Imp.	Exp.
Kaffe .....	—	30
Rötter .....	—	62
Pappersmassa, papper etc. ....	684	—
Järn och stål (arbetat och halfabrikat) .....	68	—
Metaller, arbetade .....	438	—
Maskiner, apparater etc. ....	1,111	—
Övriga artiklar .....	24	13
Imp., resp. exp. totala värde .....	2,325	105





Förbundsdistrikt, stater och territorier (huvudstäder inom parentes).

- |  |  |
|--|--|
| 1. Nedre Kalifornien, terr. (La Paz).  | 17. Vera Cruz (Jalapa).                        |
| 2. Sonora (Hermosillo).                | 18. Colima (Colima).                           |
| 3. Chihuahua (Chihuahua).              | 19. Michoacán (Morelia).                       |
| 4. Coahuila (Saltillo).                | 20. Mexiko (Toluca).                           |
| 5. Nuevo León (Monterrey).             | 21. Förbundsdistrikt (Mexiko).                 |
| 6. Tamaulipas (Ciudad Victoria).       | 22. Tlascala (Tlascala).                       |
| 7. Sinaloa (Cullacán).                 | 23. Morelos (Cuernavaca).                      |
| 8. Durango (Durango).                  | 24. Puebla (Puebla).                           |
| 9. Zacatecas (Zacatecas).              | 25. Guerrero (Chilpancingo).                   |
| 10. San Luis Potosí (San Luis Potosí). | 26. Oaxaca (Oaxaca).                           |
| 11. Nayarit (Tepic).                   | 27. Tabasco (Villa Hermosa).                   |
| 12. Jalisco (Guadalajara).             | 28. Chiapas (Tuxtla Gutiérrez).                |
| 13. Aguas Calientes (Aguas Calientes). | 29. Campeche (Campeche).                       |
| 14. Guanajuato (Guanajuato).           | 30. Yucatán (Mérida).                          |
| 15. Querétaro (Querétaro).             | 31. Quintana Roo, terr. (Santa Cruz de Bravo). |
| 16. Hidalgo (Pachuca).                 |  |

och Mérida) och fackskolor. I M. 3 finnas nationalbibliotek samt naturhistoriskt och arkeologiskt museum. Skolundervisningen är obligatorisk, men inom äldre generationer är läs- och skrivkunskheten sällsynt. — *Historia.* M:s äldsta befolkning fick sin kultur främst genom påverkan från mayafolket (se d. o.). Zapoteker-mixtekerna i s.v. M. nådde en viss säregen odling, liksom också nahuafolket (se F o r n-

amerikansk kultur sp. 346—350). En nahuastam, aztekerna, var ett erövrarfolk, som under tre årh. (1200—1400-t.) allmer utsträckte sitt välde över M. (se Aztekiska riket). 1519 nåddes M. av de första européerna under spanjoren H. Cortez (se d. o.) och erövrades efter mycken blodsutgjutelse 1519—21. Det spanska väldet innebar den formexikanska kulturens undergång. Indianerna nedsjönko till en



Mexiko. Landskapsbild med vulkanen Popocatepetl i bakgrunden.

förslavad arbetarklass, underlägsen de importerade neger-slavarna. Även de spanska kolonisterna skinnades av de giriga ämbetsmännen och jesuiterna, och de rika naturtillgångarna, särskilt silvergruvorna, föröddes. M. styrdes från 1535 av vicekonungen över Nya Spanien, till vilken provins även stora områden n. och s. om nuv. M. räknades. Revolter av indianer och även av kreoler förekommo stundom, och jäsningen stegrades, då moderlandet försvagades under Napoleonkrigen. 1810 förklarade sig M. oavhängigt, men först efter revolutionen i Spanien 1820 fullbordades frigörelsen 1822 (erkänd av Spanien först 1836). Kort därpå lät en upprorsledare, kreolen A. Itúrbide, utropa sig till kejsare (Augustin I). Genom en ny omstörtning 1823 infördes republiken, som f. å. antog en författning efter För. Stat:s mönster. Det fria M. omfattade urspr. även s.v. delen av nuv. För. Stat. — Utvecklingen stördes även under republiken av ideliga revolutioner och inbördeskrig. Därvid framträdde först motsättningen mellan "centralisterna" (militä-

ren och prästerskapet) och "federalisterna", den oprivilegierade vita befolkningen. Då 1836 en ny centralistisk författning genomfördes av A. López de Santa Anna (president och tidvis diktator 1833—37, 1841—45, 1848, 1853—55), uppstod flerstädes motstånd, särskilt i det från För. Stat. befolkade Texas, som gjorde sig oavhängigt för att efter någon tvekan 1845 ansluta sig till För. Stat. Därav följde ett krig mellan M. och För. Stat. (1846—48), varunder M. gjorde stora landförluster. Sedan även en mindre landremsa sålts till För. Stat. 1853, fick M. sin nuv. nordgräns. — Den följande tidens partistrider rörde sig främst om kyrkopolitiken. Indianen B. Juárez sökte som kultusminister 1855 avskaffa härens och kyrkans särskilda domsrätt, vilket ledde till ett borgarkrig, varunder de liberala vidgade sina krav till hela statskyrkans avskaffande (1857) samt uppsatte Juárez till president. Han nedslog småningom motståndet och blev allmänt erkänd 1861. Ersättningskrav för övergrepp mot utlänningar under inbördeskriget ledde till konflikter med England, Frankrike och Spanien, vilka makter landsatte trupper i M. I avsikt att göra M. till en fransk lydstat lät Napoleon III av Frankrike, som understödde det klerikala partiet i M., besätta huvudstaden och 1864 genomdriva val av ärkehertig Maximilian av Österrike till kejsare. Men Juárez förde alljämt guerillakrig, och 1865 ingrepo För. Stat. och genomdrovo de främmande truppernas avlägsnande enl. Monroedoktrinen. För kejsaren, som visat sig för liberal för de klerikala, blev nu ställningen ohållbar. 1867 blev han

Juárez' fånge och arkebuserades. Allt framgent oroades dock M. av resningar, dels av de klerikala, dels av en liberal fraktion under P. Díaz. Denne valdes 1877 till president och förblev — sedan omval möjliggjorts genom författningsändring — vid makten till 1911. Under denna det fria M:s längsta fredsperiod genomgick landet en snabb andlig och materiell utveckling. Emellertid framväxte en opposition med krav bl. a. på demokratisering och jordreformer, och då den våldsamt undertrycktes, gjorde oppositionsledaren F. Madero uppror och blev president (1911—13). Hans styrelse urartade snart till nepotism, och utlovade reformer kunde ej genomföras. Under nya oroligheter 1913 upphävde sig V. Huerta till president men blev på grund av sina våldshandlingar ej erkänd av För. Stat. 1913—15 rådde anarki, som ej stävjades av För. Stat:s till förmynderskap gränsande ingripande. De främsta upprorsledarna voro F. Villa och V. Carranza, vilken senare ss. "konstitutionalisternas" ledare kom till makten 1915. Det lagliga presidentvalet kom först till stånd 1917 efter årslånga strider och ny nordamerikansk intervention. Det föregicks även av en ny författning, som bl. a. stadgar vittgående arbetar- och jordreformer samt nationalisering av (icke redan i anspråk tagna) mineraltillgångar. Tillämpningen härav betr. oljekällorna föranledde konflikter med utländska oljeintressenter, främst För. Stat. och England. Under världskriget var M. neutralt och sympatierna delade. Vid presidentvalet 1920, som föregicks av ett nytt inbördeskrig, valdes A. Obregón till president. Han började ett paci-



Mexiko. Katedralen.

ficeringsarbete, som med vissa störningar fortgått under hans 1924 valde efterträdare P. E. Calles. 1917 års jordreformprogram, uppdelning av storgodsen, *haciendas*, till förmån för lantarbetarproletariatet, peonerna, är under genomförande men har lett till minskad odlingsintensitet. De diplomatiska förbindelserna med Storbritannien ha återknutits efter flera års konflikter om utlänningars rätt. Förhållandet till För. Stat. är däremot alljämt spänt. — 2. Stat. i s. delen av M. 1. 23,900 kvkm. 880,000 inv. Huvudstad Toluca. — 3. Huvudstad i M. 1, belägen i en sänka på mexikanska höglandet (2,270 m. ö. h.) nära Texcocosjön. 600,000 inv. Med omgivningar bildar M. det direkt under förbundsregeringen stående förbundsdistriktet (*Distrito Federal*) med c:a 1,500 kvkm. och 900,000 inv. — M. har regelbundet gatunät och talrika öppna platser. Bland dessa märkes främst Plaza Mayor, M:s centrum, omgivet av ståtliga offentliga byggnader, ss. den i praktfullaste spanska barockstil huvudsakl. 1573—1667 uppförda katedralen, och Nationalpalatset, inrymnande presidentbostad, regeringslokaler och nationalmuseum,

med en unik samling aztekiska föremål. Från tiden för den spanska kolonisationen kvarstå flera förnäma adelspalats. Universitet, grundlagt 1551. Industrin omfattar bl. a. tillverkning av textilier, möbler, glas och cigarrer samt guldsmede. M. är centrum för landets järnvägsnät. — M. ligger på platsen för aztekernas gamla huvudstad *Tenochtitlan*, enl. traditionen grundlagd 1325, förstörd 1521 av Cortez (se d. o.). Staden låg då på holmar i *Texcoco*sjön, vilken på grund av sänkning ej längre berör stadsområdet.

**Meybusch** [ma'jbosj], Anton, d. 1702, tyskfödd mynt- och medaljgravör, urspr. guldsmed, 1674 kungl. medaljgravör i Sthlm. Intriger till förmån för Karlsteen (se d. o.) nödgade M. att lämna Sverige. Från 1684 var han kungl. medaljgravör i Paris, där han utvecklade sin konst från petig ciselörstil till pompös, bred medaljskulptur (se ill. till *Medaljer* sp. 1401), från 1690 i Köpenhamn.

**Meyer** [mä'jer]. 1. **Gerhard M.**, f. 1704, d. 1784, adlad 1775, tillhörde en tysk styck- och klockgjutarläkt, som inflyttade i Sverige med **Gerdt M.**, vilken 1641 blev kungl. styckgjutare. M., som 1728 övertog gjuteriet, införde en mängd tekniska förbättringar och göt liksom hans förfäder kanoner och kyrkklockor men även konstverk, bl. a. flera av **Bouchardons** arbeten och **Gustav II Adolfs** ryttarstaty av *L'Archevêque*. — 2. **Ernst M.**, f. 1847, d. 1925, ämbetsman, affärsman, tillhörde som moderat och frihandelsvänlig centerman A. K. 1882—85, majriksdagen 1887 samt 1897—1905. Han var finansminister i **Boströms** andra och **Ramstedts** ministär 1902—05, varvid

han bl. a. genomförde punschskatten. Generalkonsul i Köpenhamn 1905, i **Helsingfors** 1906—07. — 3. **Otto M.**, f. 1852, konstgjutare och ciselör, innehade 1873—1919 **Otto Meyers** konst-, metall- och zinkgjuteri i Sthlm, som bl. a. utfört gjutningen av ett stort antal offentliga monument.

**Meyer** [mäjä'r], **Paul**, f. 1840, d. 1917, fransk språkman, prof. vid Collège de France 1876—1906, direktör för *École des Chartes* 1882—1916, utgav med utmärkta kommentarer en mängd provensalska och fornfranska texter och jämte **G. Paris** från 1872 tidskriften *Romania*.

**Meyer** [mä'jer]. 1. **Joseph M.**, f. 1796, d. 1856, tysk bokförläggare, grundade 1826 en ännu i familjens ägo befintlig förlagsbokhandel, som bl. a. utgav det stora illustrerade arbetet *Universum* (46 bd, 1833—63) och ett konversationslexikon i 52 bd (1840—55). Under ledning av M:s son, **Hermann Julius M.** (f. 1826, d. 1909) nådde förlaget stort uppsving och startade bl. a. ett *Neues Konversationslexikon* (15 bd, 1857—60; många senare uppl. i olika bandantal). — 2. **Conrad Ferdinand M.**, f. 1825, d. 1898, schweizisk författare. M. utgav under intryck av 1870 års krigshändelser den monumentala episka dikten *Huttens letzte Tage* (1871), på vilken följde bl. a. novellerna *Jürg Jenatsch* (1876; sv. övers. 1910) med motiv från Trettioåriga kriget, *Gustav Adolfs Page* (1882; sv. övers. 1889) samt renässansnovellen *Die Versuchung des Pescara* (1887; *Pescaras* frestelse, 1924). M:s strängt komponerade berättelser, vilka först efter hans död blivit uppskattade till sitt fulla värde, söka med förkärlek

sina motiv från renässansen. Ypperliga äro även hans *Gedichte* (1882), ballader och tankelyrik. — 3. Lothar M., f. 1830, d. 1895, tysk kemist, bevisade, att syret vid andningen bildar en kemisk förening med beståndsdelar i blodet, att samma förhållande äger rum med koloxid samt att de mängder av dessa gaser, som upptas av blodet, stå i ett enkelt atomförhållande till varandra. M. påvisade även sambandet mellan grundämnenas atomvolym och atomvikter (se Grundämnen, fig. 2, sp. 25—26). — 4. Ernst v. M., f. 1847, d. 1916, tysk kemist, utförde gasanalytiska undersökningar och arbeten inom kolloidkemien, vilka lett till den medicinskt värdefulla upptäckten av skyddskolloider och kolloidalt silver. — 5. Victor M., f. 1848, d. 1897, tysk kemist, utförde omfattande och betydelsefulla experimentalundersökningar över nitroföreningar, tillhörande alifatiska serien, över isonitrosföreningar och tiofen samt utarbetade en mycket använd metod för bestämning av gastäthet och molekylarvikt. — 6. Gustav M., f. 1850, d. 1900, tysk språkforskare, prof. i Graz 1881—97. M:s arbeten om Balkanhalvöns språk, särskilt albanesisken, äro banbrytande. — 7. Eduard M., f. 1855, tysk historiker, prof. i Leipzig 1884, i Breslau 1885, i Halle 1889, i Berlin 1902. M. är en av de främsta kännarna av antiken. I sin stora *Geschichte des Altertums* (5 bd, 1884—1902), som går till mitten av 300-t. f. Kr., bryter M. med den gamla idealiserande uppfattningen av antiken, särskilt Grekland, och ställer den i en skarpt realistisk belysning. Bland M:s övriga talrika arbeten märkas *Cæsars*



Conrad Ferdinand Meyer. Teckning av Carl Stauffer-Bern.

*Monarchie und das Principat des Pompeius* (1918) och *Ursprung und Anfänge des Christentums* (3 dlr, 1921—23). — 8. Richard M., f. 1860, d. 1914, tysk litteraturhistoriker, prof. i Berlin 1903. Mångsidigt verksam, utgav M. bl. a. ett stort arbete om Goethe (1894); hans viktigaste verk är *Die deutsche Literatur im 19. Jahrhundert* (1899; flera senare uppl.).

Meyerbeer [ma'jerber], Giacomo, f. 1791, d. 1864, tysk tonsättare, vann med den för Parisoperan skrivna *Robert av Normandie* (1831) snabbt världsryste, vilket befästes särskilt genom operorna *Hugenotterna* (1836), *Profeten* (1849) och *Africanskan* (1865), alla uppförda i Sthlm. M:s verk utmärkas av rikedom på yttre effekter.

Meyer-Foerster [ma'jerfö'rs-], Wilhelm, f. 1862, tysk författare, vann stor popularitet genom skådespelet *Alt-Heidelberg* (1898; Gamla Heidelberg, 1903)



Självporträtt. Målning av Martin van Meytens d. y. (Gripsholm.)

med dess älskvärda skildringar av tyskt studentliv.

**Meyerhof** [ma'jerhäf], **Otto**, f. 1884, tysk fysiolog, avdelningsföreståndare vid Kaiser Wilhelm-Institut für Biologie, Berlin. M:s arbeten behandla oxidationsprocesserna i cellerna samt energiomvandlingen i muskler. För sin upptäckt av det lagbundna förhållandet mellan syrgasförbrukning och mjölksyreomsättning i muskeln erhöll M. tillsammans med A. V. Hill 1922 års Nobelpris i fysiologi och medicin. Jfr **Muskler**. *Fysiol.*

**Meyer-Lübke** [ma'jer-], **Wilhelm**, f. 1861, tysk språkforskare, prof. i Wien 1892, i Bonn sedan 1915. M. har utfört ett epokgörande arbete på den romanska språkforskningens område, framför allt genom sin *Grammatik der romanischen Sprachen* (4 dlr, 1890—1902) och *Romanisches etymologisches Wörterbuch* (1911—20).

**Meyrink** [ma'j-], **Gustav**,

eg. **Meyer**, f. 1868, österrikisk författare. M. slog igenom med juderomanen *Der Golem* (1914; *Golem*, 1916) och har senare utgivit bl. a. *Das grüne Gesicht* (1916) och *Walpurgisnacht* (1917; *Valborgsmässa*, 1919). Hans författarskap har en stark prägel av skräckromantik.

**v. Meysenbug** [ma'jßenboch], **Malvída**, f. 1816, d. 1903, tysk författarinna. M., som behärskades av 1840-t:s radikala idéer, flydde 1848 från Tyskland, vistades senare i London och Rom. M. var som personlighet ytterst fängslande. Hon utgav bl. a. *Memoiren einer Idealistin* (3 dlr, 1876; I landsflykt, 2 dlr, 1916).

**van Meytens**, **Mijtens**, **Mytens** [fann mä'j-], målare. 1. **Martin van M. d. ä.**, f. 1648, d. 1736. M., som tillhörde en gammal ansedd holländsk målarsläkt, inflyttade 1677 till Sthlm. M. är jämte Ehrenstrahl den mest typiske representanten i Sverige för barockens pompösa porträttkonst. Hans mest kända verk är det kraftfulla porträttet av Olof Rudbeck (se ill. till d. o.) i Uppsala univ., där han ger prov på en mera inträngande människoskildring. — 2. **Martin van M. d. y.**, f. 1695, d. 1770, den föreg:s son och lärjunge. Efter vidsträckta resor i Europa slog han sig ned i Wien, där han med undantag för ett besök i Sverige 1730—31 vistades till sin död. Han utnämndes där till kejsarlig kammarmålare och 1759 till konstakademins direktör. M:s porträttkonst karaktäriseras av säker elegans och effektiv kolorit men saknar djup i människoskildringen.

**de Meza** [dæ me'sa], **Christian Julius**, f. 1792, d. 1865, dansk general, överbefälhavare i Dansk-tyska kriget 1864. Vid tys-

karnas framryckning mot Danvirke återtågade M. utan strid, vilket välmotiverade men av samtiden klandrade steg medförde M:s skiljande från överbefälet.

**Mézair** [-šä'r], fr., se Ridning.

**Mézières** [-šiä'r], huvudstad i dep. Ardennes, n.ö. Frankrike, vid Meuse. 8,000 inv. M. var aug. 1914—nov. 1918 besatt av tyskarna, som där 1914—15 hade sitt stora högkvarter.

**Mezka'l**, se Njutningsmedel.

**Mezzani'n** [metsa-] (ital. *mezzanino*, av *mezza*, halv), låg väning mellan två högre, med små, vanl. kvadratiska fönster.

**Mezza voce** [mä'ddša vä'tje], ital. (jfr *Mezzo*), halvröst.

**Mezzo** [mä'ddšä], ital., mellan, halv; *mezzoforte*, förk. *mf*, halvstarkt, *mezzopiano*, förk. *mp*, tämligen svagt, *mezzosoprano*, röstläge mellan sopran och alt.

**Mezzoti'nt** [metsä-] (av ital. *mezzotinto*, mellanton), även kallad svartkonst, ett grafiskt djuptrycksförfarande (se Grafik) och dettas resultat. — *Teknik*. En polerad kopparplåt uppbyggas över hela sin yta medelst ett skavjärn (*mattoir*), så att ett tätt ludd av koppar uppstår, som vid provtryck efter insvärtning av plåten ger ett ramsvart, sammetsmjukt avdrag. På denna ruggade yta arbetar man ned dagarna och de olika valörerna av ljuset till olika djup med hjälp av skavjärn. Där helt vit effekt i trycket önskas, måste plåten åter skavas alldeles jämn och glatt. Där skuggeffekter önskas, lämnas plåten mer l. mindre i sitt ruggade tillstånd. — *Historik*. M. uppfanns på 1600-t. av tysken L. v. Siegen, som lärde prins Rupprecht



Detalj av mezzotint. Naturlig storlek.

(se d. o.) av Pfalz, en skicklig amatör, sin hemlighet. Denne förde M. till England. De engelska grafikerna på 1700-t. älskade M. för dess tonskönhet och gjorde den till ett smidigt instrument vid återgivandet av bl. a. Reynolds och Gainsboroughs verk.

**mf.**, se *Mezzo*.

**m. fl.**, förk. för med flera.

**m. f. p.**, lat. *mi'sce, fi'at pu'vis*, på recept förk. med bet.: blanda för att åstadkomma pulver.

**Mg**, kemiskt tecken för en atom magnesium.

**mg.**, förk. för milligram.

**Mgr.**, se *Monseigneur*.

**Miami** [majæ'mmi], kuststad i s.ö. Florida, För. Stat. Mondänbadort i ytterst hastig tillväxt. 1915 1,500, 1926 100,000 inv.

**Miaotsi**, infödingsfolk i prov. Kueichou, Yunnan, i ringa män

också Sichuan och Hunan i Kina. M. kan antas vara resterna av Central-Kinas urinvånare. Till seder starkt olika kineserna, ha de ett närmast med tibetanskan besläktat språk.

**Mia'sm** (grek. *mi'asma*, smittämne), äldre namn på smittämne, som vegeterar utanför människokroppen och som för att smitta måste genom parasiter (myggor, ohyra) införas däri.

**Mi'ca**, i romanska länder samt i England och Amerika [eng. utt. ma'jæk] namn på glimmer.

**Michael**, annan form för Mikael.

**Michaë'li** [mika-], Louise, f. 1830, d. 1875, sångerska. M., vilken under längre tid var verksam vid Kungl. teatern och f. ö. gästspelade flerstädes utomlands, ägde en utmärkt skolad sopranstämma av ovanlig fågring och klarhet och vann framgång särskilt i mera högstämmda roller samt ss. oratoriesångerska.

**Michae'lis**. 1. **Johann David M.**, f. 1717, d. 1791, tysk orientalist och exeget, prof. i Göttingen 1746. M. tog initiativ till en dansk vetenskaplig expedition till Arabien 1761 (jfr **Forsskål**) och galler ss. en av banbrytarna för det historisk-kritiska betraktelsesättet av Bibeln. — 2. **Adolf M.**, f. 1835, d. 1910, tysk arkeolog, prof. i Strassburg 1872—1907, skrev flera betydande arbeten om klassisk konst (*Der Parthenon*, 1871) och reviderade en upplaga av första delen av Springers *Handbuch der Kunstgeschichte*. — 3. **Georg M.**, f. 1857, tysk rikskansler. Efter att ha beklätt olika ämbetsmannaposter, bl. a. ss. rikskommissarie för spannmålsbeslagen 1914—17, utsågs den politiskt oerfarne M. juli 1917 till Bethmann-Hollwegs

efterträdare. M., som var arméledningens man, förmådde icke upprätthålla sin auktoritet gentemot riksdagen, vars vänsterpartier framdrogo en fredsresolution, som band regeringen vid en utrikespolitik "utan annexioner och skadestånd". På grund av omöjligheten att samarbeta med riksdagen måste M. redan nov. 1917 avgå. 1918—19 var han överpresident i Pommern. — 4. **Leonor M.**, f. 1875, tysk läkare, kemist, prof. i Berlin 1907, känd för sina forskningar på enzymkemins område (se **Enzym** sp. 1105).

**Michaë'lis** [mika-], danska författare. 1. **Sophus M.**, f. 1865. I sitt mångsidiga författarskap, som bl. a. omfattar en rad diktsamlingar (bl. a. *Palmerne*, 1904; *Blaaregn*, 1913), Napoleonromanen *1812. Den evige Sövn* (1912), den av Flaubert påverkade antika kulturskildringen *Hellener og Barbar* (1914) och det med stor framgång uppförda skådespelet *Revolutionsbryllup* (1906), framträder M. som en romantisk skönhetsdyrkare med stark förkärlek för historiska och exotiska motiv och med en pittoresk skildringskonst. M. har även varit verksam som kritiker. Han är sedan 1915 ordf. i Dansk Författerforening. — 2. **Karin M.**, f. **Beeh Bröndum**, f. 1872, gift 1895 med M. 1, 1912 med prof. C. Stangeland, har i en rad romaner och noveller (bl. a. *Den farlige Alder*, 1910, *Lille unge Kone*, 1921), ofta med patologisk betoning, skildrat kvinnligt känsloliv.

**Michaelson**, **Knut**, f. 1841, d. 1915, författare, teaterman. M., som tidigare verkat som bruksdisponent, var en framstående regissör, i sin uppfattning påverkad av Meiningsarna (se d. o.). Han skrev talrika lustspel i fransk





Skapelsen. Detalj av fresk i Sixtinska kapellets tak. Av Michelangelo.

komedistil, var 1907—10 direktör för Dramatiska teatern, 1911—14 meddirektör för Intima teatern.

**Michaud** [-sjä'], Joseph François, f. 1767, d. 1839, fransk historiker, skrev bl. a. ett arbete om korstågen (7 dlr, 1812—22) och grundade tillsammans med sin broder Louis-Gabriel M. *Biographie universelle* 1817.

**Michel**, se Sankt Michel.

**Michel** [misjä'll]. 1. Se Clodion. — 2. Louise M., f. 1830, d. 1905, fransk revolutionär. För deltagande i Pariskommunen 1871 deporterad till Nya Kaledonien, återvände hon 1880 till Frankrike, där hon sedan ägnade sig åt våldsamt anarkistisk agitation. — 3. André M., f. 1853, d. 1925, fransk konsthistoriker, prof. vid École de Louvre, utgivare av det stora konsthistoriska översiktsverket *Histoire de l'art* (15 bd 1905—25).

**Michelangelo Buonarotti** [mikelä'ndjelä boä-], f. 1475, d. 1564, italiensk bildhuggare, målare och arkitekt. Sin ungdom tillbragte han i Florens, där han beskyddades av Lorenzo de' Medici och någon tid var lärjunge till Ghirlandajo. Efter ett par

tidigare vistelser i Rom (1496—1500 och 1506—16) överflyttade han 1534 definitivt dit. — Hans första bevarade storverk är en Pietà (se ill. till d. o.) i Peterskyrkan i Rom, huggen i marmor under den första Romvistelsen. Något senare högg han i Florens av ett kasserat marmorblock sin väldiga Davidstaty (se ill. till Bildhuggarkonst sp. 1530), som uppställdes framför Palazzo Vecchio (originalet nu i Akademin, en kopia på platsen) och som visar en för tiden häpnadsväckande djärv och självständig uppfattning av motivet och en virtuos säkerhet i marmorbehandlingen. 1504 påbörjade han för rådssalen i samma byggnad en jättestor målning, avsedd som motstykke till Lionardos Slaget vid Anghiari och framställande badande soldater, överraskade av fienden vid Cascina. Endast kartongen utfördes, och denna har förkommit, men kopparstick efter densamma (se ill. till Marcantonio) visa en grupp nakna män i djärva rörelser och förkortningar. Den enda fullbordade tavelmålning, som fullt säkert kan tillskrivas M., är en något glatt och hård rundbild i Uffi-



Två slavar från Julius II:s gravmonument. Marmorstatyer av Michelangelo.

zierna, tramställande den heliga familjen. M:s största bragd inom måleriet blev den mäktiga freskoutsmyckningen av taket i Sixtinska kapellet i Vatikanen (se d. o.), utförd 1508—12 på påven Julius II:s uppdrag. Det arkitektoniskt indelade taket framställer i mittfälten skapelsen och de första människornas historia. Mäktigast gestaltade äro dock de profeter och sibyllor, som placerats utefter sidorna, samt de girlandbärande slavar, i vilka M:s överlägsna behandling av det nakna fullt kommer till sin rätt (se ill. till Italiensk konst sp. 1635). Långt senare, 1541, fullbordade M. å fondväggen i samma kapell en mycket omstridd framställning av den yttersta domen. Efter takets färdigdekorerande ägnade sig M. åt skulpturala uppgifter. De flesta blevo blott fragment, bl. a. Julius II:s gravmonument (1513—16), av vars färdiga delar den väldiga Mosestatyn (se ill. till Bild-

huggarkonst sp. 1534) finns i kyrkan San Pietro in Vincoli i Rom, två slavar i Louvre, de övriga i Akademin i Florens. Av medicéernas gravmonument i Nya sakristian i San Lorenzo i Florens (se även ill. till Gravvård sp. 1477 och Medici sp. 1435), påbörjat 1520, fullbordades blott statyerna av Lorenzo och Giuliano de' Medici och de symboliska gestalterna Dagen och Natten, Skymningen och Morgongryningen. Även äran av sakristians ädla renässansarkitektur tillfaller M., som under senare delen av sitt långa liv ägnade sig åt flera betydande arkitektoniska uppgifter. Hit höra ordnandet av den vackra Capitoliumplatsen i Rom (se ill. till d. o.), trapphuset till Biblioteca Laurenziana i Florens (se ill. till Italiensk konst sp. 1632), takgesimsen till Palazzo Farnese i Rom men framför allt hans arbeten på Peterskyrkan (se d. o.) i Rom. — M. är en av alla tiders väldigaste konstnärsgestalter. Hans verk är helt präglad av hans våldsamma, mot det gigantiska strävande, bittra och sönderslitna personlighet, som även fått starka uttryck i hans sonett-diktning. Som konstnär var han

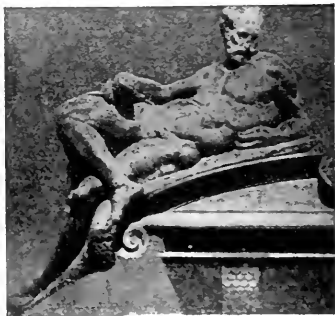

Skymningen. Detalj av medicéernas gravmonument. Marmorskulptur av Michelangelo.

till sin egentliga läggning bildhuggare, och det motiv, som han framför allt älskade, var den nakna människokroppen. Även i sina målningar och ännu mer i sina mästerliga teckningar är han framför allt plastiker och rör sig helt med formvärden. Det inflytande, han utövat på eftervärlden, är utomordentligt stort. Han är den egentlige grundläggaren av barocken, som även i sina överdrifter kan ledas tillbaka till M.

**Michelet** [mi'sj-], **Simon Temstrup**, f. 1863, norsk teolog, prof. i Kristiania 1896, en av banbrytarna i Norge för en historisk uppfattning av G. T., f. ö. livligt verksam i den kristna studentrörelsen.

**Michelet** [misjlä'], **Jules**, f. 1798, d. 1874, fransk historiker, prof. vid Collège de France 1838. M:s historieuppfattning var starkt influerad av samtidens liberalism och tro på massornas insats i utvecklingen. Bland hans talrika arbeten märkas *Histoire de France* (17 bd, 1833—67) och *Histoire de la révolution française* (7 bd, 1847—53).

**Michelozzo** [mikelå'ddå] di **Bartolommeo**, f. 1396, d. 1472, italiensk bildhuggare och arkitekt. Som skulptör utförde han bl. a. i samarbete med Donatello den dekorativa utsmyckningen av påven Johannes XXIII:s gravvård i baptisteriet i Florens. Som arkitekt står han Brunelleschi nära och är en av ungrenässansens främsta. Hans huvudverk är det ståtliga Palazzo Medici (Riccardi) i Florens.

**Michelsen** [mi'kk-]. 1. **Hans M.**, f. 1789, d. 1859, norsk bildhuggare, studerade i Sthlm för Göthe och i Rom för Thorvaldsen och utförde bl. a. en rad apostlatyter för Trondhjems dom-



Christian Michelsen.

kyrka. — 2. **Christian M.**, f. 1857, d. 1925, norsk politiker, advokat och skeppsredare. M., som 1891—94 varit en av de inflytelserikaste vänstermännen i stortinget, framträdde 1903 ss. förespråkare för nationell samling kring Norges unionella krav. Han invaldes då på nytt i stortinget och blev norskt statsråd i Sthlm samt senare finansminister. Han hävdade med styrka kravet på eget norskt konsulatväsen och bildade 11 mars 1905 en ministär, som genomförde unionsbrytningen (se *Svensk-norska unionen*). M. testamenterade räntorna av sin betydande förmögenhet till upprättande i Bergen av ett "Christian Michelsens Institut" för befrämjande av fri vetenskaplig forskning och annat samhällsgagnande arbete.

**Michelson** [mi'kklsøn], **Albert Abraham**, f. 1852, tysk-amerikansk fysiker, prof. i Cleveland 1883, Worcester 1889 och Chicago 1892, har utfört noggranna mätningar av ljusets hastighet och spektralstudier med känsliga instrument av egen konstruktion. M. har bestämt förhållandet mellan l m. och våglängden i vissa kadmiumspektrets linjer (han



Albert Michelson.

fann 1 m. = 1,553,163,5 våglängder av röda linjen; jfr *Interferens* sp. 1446) samt visat, att ljusets hastighet är oberoende av jordens rörelse (jfr *Relativitetsteori*). M. erhöll Nobelpriset i fysik 1907.

**Michigan** [mi'sjigøn]. 1. En av de Kanadiska sjöarna, den enda med alla stränder hörande till För. Stat. C:a 58,000 kvkm., största djup 263 m. Vid M. ligga storstäderna Chicago och Milwaukee. — 2. Stat i För. Stat., upprättad 1837. 150,200 kvkm. 3,7 mill. inv. M. består av två halvöar, den "övre" mellan övre sjön och M. 1, den "nedre" och större mellan M. 1, Huron- och Eriesjön. M. är övervägande en jordbruksstat och producerar vete, majs, havre m. m.; betydande boskapskötsel. Stor produktion av koppar, järn och salt. Livsmedels-, automobil-, trävaru-, metallindustri. Största städer äro Detroit, Grand Rapids, Flint, Saginaw och huvudstaden Lansing.

**Michoacán** [mit'jäaka'n], stat i s.v. Mexiko, vid Stilla havet. 60,000 kvkm. 935,000 inv. Bördig jord ("Mexikos trädgård"). Huvudstad Morelia.

**Mickel**, kortform för Mikael, i Sverige allmän benämning på räven. I sms. (t. ex. frimickel, oxmickel) betecknar M. list, lismeri, tölpaktighet. — **Mickelsmässa**, se Mikael.

**Mickiewicz** [mitskje'vitj], Adam, f. 1798, d. 1855, polsk diktare. M., vilken 1824—29 var förvisad till det inre av Ryssland ss. politiskt misstänkt, var 1840—44 prof. i slavisk litteratur i Paris. M. är den polska litteraturens största namn, och hans verksamhet betecknar i denna genombrottet från klassicism till romantik. Hans av Byron starkt påverkade diktning omfattar bl. a. ballader och romanser (1:a saml. 1822; sv. övers. 1896) samt berättande dikter, främst *Konrad Wallenrod* (1828; sv. övers. 1899), med ämne från litauernas frihetskamp, och *Pan Tadeusz* (1834; sv. övers. 1898), M:s mest betydande arbete, med motiv från litauiskt adelsliv under tiden för Napoleons tåg till Ryssland. Den varma patriotism, som präglar M:s skönlitterära arbeten, fick uttryck även i hans verksamhet ss. kultur- och litteraturhistoriker.

**Micum**, förk. för fr. *Mission*



Adam Mickiewicz.

*interalliée de contrôle des usines et des mines*, som under och efter franska Ruhrockupationen 1923 ombesörjde avtal med tyska bolag om leveranser av kol m. m.

**Midas**, d. 695 f. Kr., frygisk konung, kämpade mot assyrierna och omkom i kriget mot kimmerierna. M:s rikt ornerade klippgrav, *Midaion*, finnes nära Gordium. — I den grekiska sagan sammanblandas M. med en frygisk fruktbarhetsgudomlighet. M. hade av Dionysos fått gåvan, att allt han rörde vid skulle förvandlas till guld. Då även hans mat och dryck blev till guld, bad M. att bli befriad från gåvan, vilket skedde genom ett bad i floden Paktolos, som då blev guldförande. Då M. ss. skiljedomare i en musikalisk tävlan mellan Apollon och Pan gav den senare rätt, straffades han av Apollon med att få åsneöron.

**Middag**, tidpunkten för solens övre kulmination. Den verkliga solens meridianpassage kallas *ann M.*, medelsolens *medel(sol)middag*. Det astronomiska dygnet börjar vid M., det borgerliga vid midnatt.

**Middagsarbete** kallas de observationer och beräkningar, som göras vid middagen för ortsbestämning å ett fartyg.

**Middagshöjd**, se *Meridianhöjd*.

**Middagslinje**, detsamma som meridian.

**Middelburg** [-byrch], huvudstad i prov. Zeeland, Nederländerna, på ön Walcheren. M. har flera ålderdomliga byggnader, främst det sengotiska, omkr. 1500 uppförda rådhuset. 20,000 inv.

**Middelfart**, stad i Odense amt, Danmark, på n.v. Fyn. Industri, sjöfart, fiske. Ändpunkt för den privata nordvästfynska banan.

Gammal överfartsort till Jylland; stad 1496. 7,000 inv.

**Middelgrund**, vanligt namn på grund i danska farvatten, bl. a. M. med fyr och fort i Öresund vid inloppet till Köpenhamn.

**Middelthun**, *Julius*, f. 1820, d. 1886, norsk bildhuggare. Efter studier i Köpenhamn för Bissen uppehöll sig M. under flera år i Rom, där han mottog starka intryck av antiken. Högst har han nått i bysten av skalden J. Welhaven.

**Middlesbrough** [mi'ddlåbrå], stad i n.ö. England vid Tees' utlopp i Nordsjön. M. bildar eget grevskap, är medelpunkt i ett av Englands förnämsta järnverksområden och viktig hamnstad med vågbrytare och djupa dockor. 140,000 inv.

**Middlesex** [mi'ddlseks], grevskap i s. England, v. om London. M., som bildats genom utbrytning ur Essex och Wessex, omfattade urspr. även London. Sedan en del av M. införlivats med huvudstaden, är det ett av Englands minsta grevskap. 1,250,000 inv. Trädgårdsodling och industri. Huvudstad Brentford.

**Middleton** [mi'ddltøn], *Thomas*, f. omkr. 1570, d. 1627, engelsk dramatiker, skrev till en början, delvis i samarbete med Dekker, realistiska sedekomedier med motiv från Londonlivet. Hans senare skådespel bygga på spanska motiv.

**Midfastosöndagen**, den i påskfastans mitt belägna 4:e söndagen i fastan.

**Midgård**, i fnord. myt. människornas hem, den odlade bygden, där lag och ordning råda. Därutånför ligger jättarnas värld, *Utgård*.

**Midgårdsormen**, i fnord. myt. ett i havet runt jorden ring-

lande vidunder, vilket i den sista striden skall dräpas av Tor. I Snorres Edda säges Loke vara M:s fader. M. är den nordiska motsvarigheten till Leviatan (se d. o.).

**Midhat pasja**, f. 1822, d. 1884, turkisk reformpolitiker, var storvesir 1872 och ånyo 1876—77, sedan han genomdrivit såväl sultanen Abd ul-Aziz' som dennes efterträdarens störtande. M. var upphovsman till en kortlivad konstitutionell författning. Efter sin avsättning anklagades M. 1881 för delaktighet i mordet på Abd ul-Aziz och bragtes om livet.

**Midi'**, fr., middagstid, södern (s. Frankrike); ingår i sms. ss. Canal du Midi, Pic du Midi, Dent du Midi.

**Midia**, stad i Turkiet, vid Svarta havet. Jfr Balkankrigen 1912—13 sp. 1030 f.

**Midinette** [-nä'tt] (fr., av *midi*, middag), skämtsamt benämning på parisiska sömmerskor, som under middagsrasten promenera omkring i stora skaror.

**Mi'djan**, *midjaniter*, en med Israel besläktad nordarabisk beduinastam, sannol. bosatt ö. om Akabaviken. Omkr. 1100 f. Kr. företogo M. jämte andra ökenstammar ett anfall mot mell. delen av Palestina men blevo tillbakaslagna av Gideon (se d. o.).

**Midleton** [mi'ddltøn], S:t John Brodrick, earl of M., f. 1856, brittisk politiker, konservativ led. av underhuset 1880—1907. M. var krigsminister 1900—03 och minister för Indien 1903—05. Godsägare på s. Irland, motarbetade han home rule och sedermera öns delning.

**Midljud**, språkljud inuti ett ord.

**Midlothian** [midlɑ'ðhɪən] l. Edinburghshire, grevskap

i s.ö. Skottland, s. om Forthviken. Bördig jord, goda betesmarker och kolfält. Betydande jordbruk, bergsbruk, industri, fiske; livlig handel och sjöfart. 510,000 inv. Huvudstad Edinburgh.

**Midnatt**, tidpunkten för solens undre kulmination. Jfr Middag.

**Midnattssol** kallas solen, då den är synlig vid sin undre kulmination, vilket förhållande möjliggöres genom jordaxelns lutning (se Jorden sp. 182).

**Midrasji'm**, se Judisk litteratur sp. 238 f.

**Midshipman** [mi'ddsjipmænn], eng., "midskeppsman", engelsk och amerikansk benämning på sjökadett.

**Midsommar**, det folkliga namnet på 24 juni, i den kristna kalendern helgad åt Johannes döparen (vars födelse enl. evangeliet inträffade 6 mån. före Jesu). Liksom den kristna julen (se d. o.) grundar sig dess helgd urspr. på dess närhet till solståndet. Flerstädes i den antika världen firades sommarsolståndet med religiösa bruk, av vilka rester ännu kvarleva i europeisk folksed. Sannolikt har det förkristna nordiska årets M. liksom dess midvinter (se Jul) ej sammanfallit med solståndsdagen utan infallit senare. Emellertid har firandet av den med hedniska bruk förknippade S:t Johannesfesten tidigt spritt sig även till Norden och där övertagit den gamla M:s namn och funktioner. I de gamla danska och norska provinserna, där festen allmänt benämnts S:t Hans, liksom i Danmark, firas S:t Hansaftonen huvudsakl. med brännandet av bål, medan i Sverige för övrigt, åtminstone sedan 1600-t., majstången och lövandets av husen (se Maj) förekommit på midsom-

maraftonen. Flerstädes samlas man vid lövprydda midsommar-källor, vilkas vatten vid M. anses särskilt hälsobringande. Även örterna och daggen ha ansetts särskilt kraftmättade under M. Insamlandet av nio slags blomster har trots kunna ge vetenskap om ens tillkommande. De till M. knutna folksederna synas ha haft fruktbarhetsbefordrande syfte.

**Midsommarblomster**, se *Geraniaceae*.

**Midsommarkransen**, se *Stockholm*.

**Midvinter**, se *Jul*.

**Mie** [mi], *Gustav*, f. 1869, tysk fysiker, 1905 prof. i Greifswald, 1917 i Halle, har behandlat elektriska vågor, optiska fenomen och allmänna relativitetsteorin.

**Mierevelt** [mi'refältt], *Michiel Jansz.*, f. 1567, d. 1641, holländsk målare, huvudman för målarskolan i Delft och i viss mån föregångare till Frans Hals, utförde en mängd ännu traditionsbundna men karaktärsfyllda



Maria Mancini. Målning av Pierre Mignard. (Berlin.)

porträtt (bl. a. av Axel Oxenstierna) och gruppbilder.

**van Mieris** [fann mi'-], *Frans* d. ä., f. 1635, d. 1681, holländsk målare, lärjunge till Gerard Dou, målade huvudsakl. genrebilder i litet format, oftast med motiv ur sällskapslivet, utförda i en ytterst minutiös teknik och med ett skickligt stoffmåleri.

**Miethe** [mi'te], *Adolf*, f. 1862, tysk fotokemist, 1899 prof. vid tekn. högskolan i Charlottenburg, har behandlat optik och fotografi, spec. färgfotografi.

**Migmatit** (av grek. *mi'gma*, blandning), gnejsbergart, som genom intensiv genomdränkning med granitiskt material fått en invecklad byggnad med ådror (ådergnejsler), band (bandade gnejsler), nät (diktynitler) o. s. v. Ibland har en uppsmältning av den äldre gnejsbergarten skett, så att endast "spöklika rester" (nebulitler) återstå.

**Mignard** [minja'r], *franska* målare. 1. *Nicolas M.*, f. 1605, d. 1668, verksam vid Ludvig



Konstnären målade en dam. Målning av Frans van Mieris d. ä. (Dresden.)

XIV:s hov som porträtt- och historiemålare. — 2. Pierre M., f. 1612, d. 1695, den föreg:s broder, till skillnad från denne kallad le Romain (romaren) på grund av en långvarig vistelse i Rom, varifrån han 1657 kallades till Ludvig XIV:s hov, där han kämpade med Lebrun om platsen som den mest firade konstnären. Hans huvudverk är den väldiga fresken *Paradiset* i kyrkan Val-de-Grâces kupol. Han målade även en mängd madonnor och porträtt (bl. a. av Molière, se ill. till d. o.) i en mjuk och elegant stil.

**Mignardi'ser** [minjar-] (fr. *mignardises*, av *mignard*, täck, söt), ganser (se d. o.) med för spetsvirkning avsedda öglor.

**Migne** [minnj], Jacques Paul, f. 1800, d. 1875, fransk katolsk präst, grundade 1836 i Paris ett tryckeri och förlag, från vilket flera jättestora samlingsverk utgingo, bl. a. *Patrologiae cursus completus*, kyrkofädernas och kyrkolärarnas skrifter (en latinsk serie i 217 bd 1844—65, en grekisk i 161 bd 1857—66).

**Mignet** [minjä'η], François Auguste, f. 1796, d. 1884, fransk historiker, arkivarie. I sitt glänsande översiktsarbete *Histoire de la révolution française* (1824) sökte han från liberal synpunkt klarlägga revolutionens ledande idéer och orsakssammanhang.

**Mignon** [minjä'η], fr., eg. nätt, näpen. 1. En av huvudpersonerna i Goethes Wilhelm Meisters Lehrjahre, efter vilken Thomas skrivit operan med samma namn. M. skildras ss. en barnsligt oskuldsfull varelse och har ofta i litteraturen efterbildats. — 2. Se Stil.

**Migratio'n** (av lat. *migra're*, vandra), folkvandring, in- och utvandring. — **Migrations-**

teori', se Utvecklingslära.

**Migrä'n** (fr. *migraine*, av grek. *hemi*, halv, och *kranion*, skalle), anfallsvis börjande ömhet i huvudet och huvudvärk, oftast med bestämd lokalisering till viss del av skallen, ev. åtföljd av svindel, illamående och kräkningar, stundom även av "flimmer" för ögonen. Anfallen komma oftast utan påvisbar orsak men kunna även följa på kroppsansträngningar, alkoholmissbruk m. m. l. orsakas av hjärnsjukdomar, uremi l. glaukom. Vid täta anfall tarvas allmänt stärkande och härdande behandling. Symtomatiskt tillgripas allehanda antipyretica, vid svåra anfall t. o. m. narkotica. — **Migränstift**, gjuten stång av mentol med tillsats av tymol, ger vid bestrykning av huden en köldkänsla, som lindrar smärtorna vid migrän.

**Miguel** [-ge'l]. 1. M., f. 1802, d. 1866, portugisisk tronpretendent, reg. 1828—34. Se vid. Portugal. — 2. M., f. 1853, se Bragança sp. 460.

**Mihai'l** (Mikael) Aleksandrovitj, f. 1878, d. 1918, rysk storfurste, broder till tsar Nikolaus II. Då denne mars 1917 abdikerade till förmån för M., avstod denne från att bestiga tronen, förrän Rysslands konstituant fattat beslut om författningen. Deporterad av bolsjevikerna, arkebuserades han juli 1918.

**Mihra'b**, arab., en i en moské befintlig nisch, som avser att utmärka böneriktningen (se Kibla).

**Mija's**, flod i Uralbergen, Ryssland, biflod till Tobols biflod Isset. C:a 500 km. Vid M:s övre lopp finnas rika guldfyndigheter.

**Mika**, två profeter i G. T. 1. M., Jimlas son, profet i Israel



på konung Ahabs tid (1 Kon. 22). — 2. M. från More'set (i v. Juda), profet i Juda mot slutet av 700-t., uttalade skarpa domsord mot Jerusalem och templet (Jer. 26: 18). I den bok, som bär hans namn, torde spec. kap. 4—7 innehålla tillägg från senare tid.

**Mikado**, jap. "kejsrerliga palatset", sedermera i överförd mening "regeringen" och även "kejsaren" (denne senare dock vanl. *tenno*).

**Mikael**, i judendomen den förnämsta av de 4, resp. 7 "ärkeänglarna", omtalas första gången i Daniels bok (12: 1 m. fl.) ss. Israels skyddsängel och den store kämpen i den sista, avgörande striden (jfr i N. T. M:s strid med draken, Upp. 12: 7 ff.). I utomkanoniska skrifter skildras han därjämte ss. himmelsk överstepräst, förmedlare av lagen och ledsagare av de döda (till det sistnämnda jfr i N. T. Jud. v. 9). Från judendomen övertogs M:s gestalt av den kristna folktron, vilken särskilt sysslat med hans eskatologiska funktioner. I kristna bildframställningar, varav åtskilliga bevarats även från svensk medeltid, skildras han vanl. i strid med en drake. Talrika kyrkor invigdes åt honom, särskilt i Orienten, och fester till hans ära inrättades: i grekiska kyrkan 8 nov., i romerska framför allt 29 sept. (från 500-t.), delvis även 8 maj. I Tyskland gällde han från Henrik I:s tid ss. rikets skyddspatron, och hans bild fördes i riksbanéret. Även i den lutherska kyrkan behölls Mikaelsdagen (Mickelsmässan), 29 sept. I Sverige var den helgdag till 1772. Sedan dess är firningen flyttad till följande söndag.

**Mikael Wisniowiecki**, f.

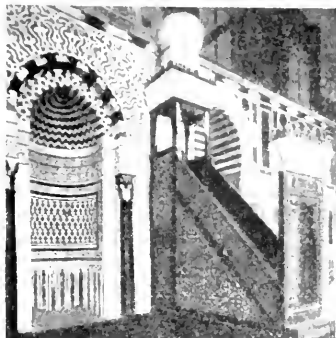

Mihrab och minbar i el Monaiyadmoskén i Kairo.

1638, d. 1673, konung av *Polen* (se d. o.) 1669.

**Mikael** (ry. *Mihail*) Feodorovitj, f. 1596, d. 1645, *Rysslands* (se d. o.) förste tsar av huset Romanov, vald 1613. Jfr *Mihail*.

**Mikael Obre'novié** [-vitj], f. 1823, d. 1868, furste av *Serbien*, se *Jugoslavien* sp. 260 f.

**Mikael**, 9 östromerska kejsare, bland vilka märkes M. VIII Palaiologos, f. 1224, d. 1282, kejsare först av Nicaea och 1261 av det av honom återupprättade östromerska riket (se vid. d. o.).

**Mikani't**, se *Glimmer*.

**Mi'kkeli**, se *Sankt Michel*.

**Mi'kkelsen**, *Einar*, f. 1880, dansk polarfarare. Deltagare i och ledare av flera arktiska expeditioner, bl. a. till Grönland 1909—12, då han återfann Mylius-Erichsens observationsjournaler från dennes sista resa.

**Mi'kkola**, *Jooseppi Julius*, f. 1866, finsk språkforskare, prof. i Helsingfors 1900, har utgivit ett flertal undersökningar rör. finska och slaviska språk. M:s huvudverk är *Urslavische Grammatik* (I del 1913).

**Miklagård** (av fisl. *mikil*,

stor), "den stora staden", vikingarnas namn på Konstantinopel.

**v. Mi'klosich** [-sitj], **F r a n z X a v e r**, f. 1813, d. 1891, slovensk språkforskare, prof. i Wien 1848. M., vars huvudarbete är *Vergleichende Grammatik der slavischen Sprachen* (4 bd, 1852—75), utgav talrika arbeten i slavisk lexikografi, litteraturhistoria och mytologi.

**Mi'kon**, grekisk målare, verksam omkr. 480—450 f. Kr., utförde tills. med Polygnotos (se d. o.) berömda monumentalmålningar i Aten.

**Mikro-**, framför vokal **m i k r o** (av grek. *mikro's*, liten), liten, små-; i sms. med måttsord (förk. *u*): en milliondels-

**Mikro'b** (av grek. *mikro's*, liten, och *bi'os*, liv), se **M i k r o o r g a n i s m e r**.

**Mikrobarogra'f** (av grek. *mikro's*, liten, och *barograf*), självregistrerande, ytterst känslig barometer av aneroidtyp, vilken användes för registrering av lufttryckets allra minsta förändringar. Med M. kunna registreras lufttrycksändringar på ned till 0,01 mm. kvicksilver.

**Mikrobiologi'** (av grek. *mikro's*, liten, och *biologi*), vetenskapen om mikroorganismerna.

**Mikrocefali'** (av grek. *mikro's*, liten, och *kefale'*, huvud), abnorm litenhet hos huvudskålen i förhållande till ansikte och övriga kroppsdelar. Närmaste orsaken till M. är en hämning, spec. i stora hjärnans utveckling. Vanl. följes M. av idioti.

**Mikrofara'd** (av grek. *mikro's*, liten, och *farad*), se **E l e k t r i s k a m ä t t s e n h e t e r** sp. 882.

**Mikrofo'n** (av grek. *mikro's*, liten, och *fone'*, ljud), se **T e l e f o n i**.

**Mikrofotografi** (av grek. *mikro's*, liten, och *fotografi*), fotografering vid stark förstoring. M. möjliggör objektiv registrering av den i mikroskopet sedda bilden och upplösning av finare detaljer genom användning av korta våglängder utom ögats känslighetsområde (se **M i k r o s k o p**). M. utföres 1) för svagare förstoringar genom insättande i mikroskopet av speciella objektiv av de vanliga fotografiska objektivens typ men med kortare brännvidd; 2) för starkare förstoringar genom att inställa mikroskopet på vanligt sätt och uppta det utgående parallella strålknipplet med en för oändligt avstånd inställd fotografisk kamera l. genom att med projektionsokular projiciera en bild på ändligt avstånd. I senare fallet användes en särskild kamera utan objektiv. Förstoringsgraden bestämmes, utom av mikroskopets förstoring, i förra fallet av kameraobjektivets brännvidd, i senare fallet av det avstånd, varpå bilden upptas. Dess ökande utöver mikroskopets upplösningsförmåga medför ej nya detaljer. Ljuskällan avbildas vid metod 1 vanl. genom belysningsystemet i det använda objektivet, vid metod 2 i preparatet. För att minska dettas uppvärmning användes kylkyvett, bäst fylld med ½-%ig lösning av kopparsulfat. Viktigt är att använda ljusfiltra, lämpade efter preparatets färg, ev. även den använda optikens korrektion, samt för det valda våglängdsområdet känsligt negativmaterial. Färgfiltra kunna väljas för största kontrast, då deras ljus helt absorberas av preparatets färg, l. för detaljer, då det blott delvis absorberas. Exponeringstiden bestämmes bl. a. av öppningsvinkeln hos det använda strålknipplet och av

förstoring; då den växer med kvadraten på den senare, fordra höga förstoringar även med starka ljuskällor lång exponering och därför en omsorgsfullt gjord, skakfri uppställning av apparaterna.

**Mikrokemiska analysmetoder** (av grek. *mikro's*, liten, och *kemisk*), kvalitativa och kvantitativa kemiska analysmetoder, som användas dels vid undersökning av sådana ämnen, som endast kunna erhållas i ringa kvantiteter, t. ex. beståndsdelar i blod, samt över huvud taget vid biokemiska och vid rättsmedicinska arbeten, dels även vid undersökning av mikroskopiskt små strukturer i cellvävnader. Vid kvalitativ analys observeras reaktionerna, vilka framkalla karakteristiska kristalliniska fällningar, genom mikroskop, enär kristallformerna på grund av partiklarnas litenhet ej kunna iakttas med blotta ögat. Andra M. grunda sig på färgreaktioner (spec. vid histologiska arbeten; jfr Mikroskopiska teknik). Synnerligen många och vackra kvantitativa M. ha utarbetats av F. Pregl (se d. o.) med användande av särskilt känslig mikrovåg (se Våg).

**Mikrokinematografi'** (av grek. *mikro's*, liten, och *kinematografi*), upptagning av rörliga bilder under stark förstoring, har stor betydelse spec. för biologin och utföres genom att kombinera en kinokamera med mikroskopet. M. fordrar en synnerligen omsorgsfull uppställning för skakningars undvikande och så kraftig ljuskälla som möjligt.

**Mikrokli'n**, se Fältspat.

**Mikroko'smos** (av grek. *mikro's*, liten, och *ko'smos*, värld), beteckning för människan ss. en miniatyrbild av hela världsalltet,



Mikronesier. Man och kvinna från Gilbertöarna.

**m a k r o k o ' s m o s**. Hos Leibniz betecknas ock ur denna synpunkt varje s. k. monad ss. M.

**Mikrome'ter** (av grek. *mikro's*, liten, och *me'tron*, mått), se Längdmätning och Måttverktyg. — Mikrometer-skruv, noggrant skuren skruv med exakt känd stigning.

**Mikro'n** (av grek. *mikro's*, liten), förk. „ (my), längdmått, utgörande 0,001 mm. Inom spektroskopin användes ofta millimikron, „m, (mymy), som är = 0,001 „.

**Mikrone'sien**, ”de små öarna”, n.v. delen av Oceanien. M., vartill räknas Marianerna, Pelewöarna, Karolinerna, Marshall- och Gilbertöarna (ofta även Bonin- och Volcanoöarna), utbreder sig i en vidsträckt båge från n. vändkretsen åt s.ö. något s. om ekvatorn och består nästan uteslutande av korallöar. Klimatet är tropiskt, dock ej osunt för européer.

**Mikronesier**, folkgrupp, som

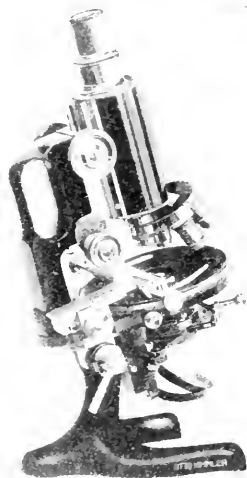

Mikroskop.

bebor Mikronesien. M. utgöra en blandning av polynesier och melanesiser. Den mest utpräglade typen finnes på Karolinerna. Samhällsordningen är aristokratisk, hövdingemakten stark. Språket tillhör den malajo-polynesiska gruppen. Före bekantskapen med européerna använde M. knappast kläder. M. idka fiske (med krok, ljuster, nät och tinor); deras handel och sjöfart äro väl utvecklade. Mynt förekomma av olika slag, framför allt av pärlemorskal. M:s hus äro fyrkantiga, stå på fyra hörnpälar och ha sadeltak. Stundom ha de grundval av sten. Rester av gamla stenbyggnader finnas på Karolinerna. Viktigaste vapen äro spjut, klubbor och slungor. Båge och pil saknas. — I religionen spelar ankulden en stor roll. Man tror även på olika slags naturandar.

**Mikroorganism**er (av grek. *mikro's*, liten, och *organism*),

mikro'ber, mikroskopiska organismer.

**Mikroprojekti'o'n** (av grek. *mikro's*, liten, och *projektion*), projektion med stark förstoring, utföres på liknande sätt som mikrofotografi men med den fotografiska plåten ersatt med en mattskiva l. skärm.

**Mikropy'le** (av grek. *mikro's*, liten, och *py'le*, port). Bot. Se Fröämne. — Zool. Mikropy'l, se Könsceller sp. 70.

**Mikrosko'p** (av grek. *mikro's*, liten, och *skopei'n*, se), optiskt instrument för observerande med stark förstoring. Det vanliga l. sammansatta M. (till skillnad från det enkla M. l. luppen, se Lins sp. 586) utgöres av två lins-system, objektivet (närmast föremålet) och okularet, vilka äro insatta i tuben. Denna är rörlig i stativet, vilket även bär ett objektbord, varå föremålet anbringas, samt en belysningsapparat, ev. andra hjälpmedel. Vid betraktandet anbringas föremålet något utanför objektivets främre brännpunkt; detta ger en starkt förstorad bild därav, som injusteras till okularets fokalplan. Från okularet utgår ett parallellt strålknippe, vilket svarar mot en på oändligt avstånd liggande bild och upptas av det för oändligt avstånd ackommoderade ögat. Avståndet mellan objektivets bakre och okularets främre brännpunkt kallas M:s optiska intervall  $\Delta$ . Är objektivets brännvidd  $f_1$ , okularets  $f_2$  och antas som avstånd för tydligt seende 250, allt mm., så är mikroskopets förstoring =  $\frac{250 \Delta}{f_1 f_2}$

Det synfält, som i M. kan observeras, begränsas medelst en i okularet insatt synfältbländare;

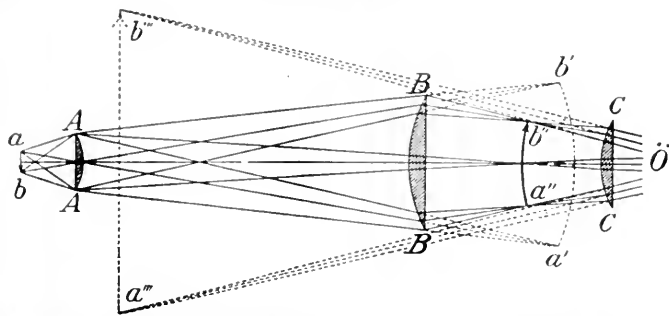

Strålgången i ett mikroskop. AA objektiv, BB okularets kollektivlins, CC dess ögonlins. Ö öga. ab föremål. a'b' dess avbildning genom objektivet, a''b'' genom objektiv och kollektivlins, a'''b''' den på avståndet för tydligt seende tänkta jämförelsebild.

det strålknippe, som av M. kan upptas, genom objektivet. Detta måste vara väl korrigerat för att ge en skarp bild och sammansättes därför av ett större antal linser. Om dessa förena två våglängder i spektrum till ett bildplan, kallas objektiven akromater; förena de tre och dessutom göra deras bildstorlekar exakt lika, kallas de apokromater (i något enklare utförande fluoritsystem). Apokromat betecknas med sin brännvidd, akromat med konventionella beteckningar. Då korrektionen för sfärisk aberration ej kan genomföras för alla avstånd, måste man hålla föreskriven distans (tubulängd) mellan objektiv och okular. Fria avståndet, avståndet från objektivets nedersta yta till föremålet, är för starka objektiv mycket litet, varför man måste iaktta försiktighet vid inställningen för att ej trycka loss den nedersta linsen. — Om halva öppningsvinkeln hos det strålknippe, objektivet kan uppta, är  $u$ , och brytningsindex i det framför objektivet liggande mediet är  $n$ , så är  $n \sin u$  objektivets numeriska apertur. Dess upp-

lösningsförmåga anger minsta avståndet mellan två punkter, som kunna skiljas åt; detta är i bästa fall (vid sned belysning)  $d = \frac{\lambda}{2n \sin u}$ , där  $\lambda$  är det använda ljusets våglängd. Med luft kan  $n \sin u$  ej bli större än 1; man inför därför mellan preparat och objektiv vatten l. bättre cederträolja, som ung. har glaset  $n$  (homogen immersion). I maximum, med spec. glassorter och immersionsvätska, kan aperturen stegas till 1,6 (med olja till 1,4). Upplösningsförmågan växer, då det använda ljusets våglängd minskas; för vitt ljus kan man räkna med  $\lambda = 0,55 \mu$  (se Mikron). Användes ultraviolett ljus ( $\lambda = 0,275 \mu$ ), kan den således fördubblas. — Om okularens konstruktion se Okular. Speciella konstruktioner äro kompensationsokularen, som korrigerar vissa hos apokromater kvarstående fel, och projektiionsokularen, avsedda att för mikroprojektion och mikrofotografi ge en reell bild på ändligt avstånd. — Föremålet kan observeras med genomfallande l. påfallande

ljus. I förra fallet anbringas under objektivet en plan l. konkav spegel, för starkare förstoringar kombinerad med ett lins-system (Abbes kondensor), liknande ettektiv i förstora skal, med vilken ett ljusknippe av stor apertur kan erhållas; för speciella fall akromatiska och aplanatiska kondensorsystem. Om starkaste upplösning fordras, kan man genom snett insatta bländare erhålla snedbelysning. Vid mörkfältbelysning (paraboloid- l. kardiodikondensor) avbländas det direkt mot objektivet infallande ljuset. Föremålen framträda då belysta mot mörk bakgrund. Äro de, t. ex. kolloida partiklar, mycket små, ser man ej dem själva utan de böjningsfenomen, vartill de ge upphov (ultra mikroskopi). Härvid kan även en vinkelrätt mot synlinjen infallande, vanlig belysning användas. Vid påfallande ljus anbringas för starkare förstoringar (metallmikroskop m. m.) över objektivet ett reflexionsprisma l. en halvgenomskinlig (svagt försilvrad) glasplatta, som speglar ett genom en sidoöppning i tuben infallande ljusknippe genom objektivet ned på föremålet. — Stativet bör vara stadigt samt kunna inställas i olika lägen mellan lodrätt och vågrätt. Tuben bör vara vid och fri från inre reflexioner. Objektiven anbringas därpå dels direkt genom inskrivning l. med skjuthållare, dels indirekt å en vridbar platta, revolver, genom vilket man lätt kan växla mellan 2—4 objektiv. Objektbordet kan ofta förskjutas i två mot varandra vinkelräta riktningar, ev. vridas i sitt eget plan. För vissa ändamål anbringas här värueanordningar m. m. Tubens höjd över

bordet regleras med kuggdrev och finskruv (mikrometer). M. användes dels för enbart observerande, dels även vid avläsning och mätning. I de vanl. svagt förstora avläsningsmikroskop insätts härkors (se d. o.), för mätningar i planet en okularmikrometer (se Längdmätning sp. 963). Tubens fininställning i höjdd kan även utnyttjas för mätning i djup, om nödig hänsyn tas till brytningsindex i glas m. m. — För att avteckna det observerade har man ritapparater (Abbes teckningskamera m. fl.), där papperet och ritstiftet medelst prismer och speglar kunna ses samtidigt med föremålet. — Arbeta med blott ett öga anstränger mycket; man har därför även binokulära M., ofta inrättade för stereoskopiskt seende, vilket dock vid starkare förstoring hindras av den begränsade djupskärpan. Bilden uppdelas med hjälp av prismer på två okular. Vid svagare förstoring kunna även två tuber med var sitt objektiv användas.

**Mikroskopi'** (jfr Mikroskop), vetenskaplig arbetsmetod, vars viktigaste hjälpmedel är mikroskopet. — **Mikroskope'ra**, använda mikroskopet. — **Mikroskopi'sk**, synligt endast med mikroskop (jfr Makro-).

**Mikroskopisk teknik**, behandling av föremål för undersökning med mikroskop. För noggranna strukturundersökningar bör föremålet, objektet l. preparatet, vara tunt, genomskinligt och plant. — **Avorganismer** l. delar av sådana göras vanl. snitt, tunna skivor, som i regel måste färgas för att strukturen skall kunna ses. Snittning och färgning fordra vanl., att objektet

först fixeras. *Fixering*, fällning av organismens äggviteämnen, så att den ursprungliga strukturen bibehålles så naturtroget som möjligt, sker genom objektets behandling med fixeringsvätskor, innehållande vissa kemikalier, ss. alkohol, sublimat, kromsyra, osmiumsyra. Efter fixeringen *härdas* objektet i alkohol av stigande koncentration (t. ex. 50 %, 70 %, 90 %); därvid blir det hårdare och sprödare. *Inbäddning*, objektets genomdränkning med paraffin (l. celloidin, d. v. s. koncentrerat kolloidium), måste vanl. företagas för att meddela detsamma den för snittningen nödvändiga fastheten. Objektet befrias från vatten med absolut alkohol, överföres, för paraffininbäddning, i t. ex. toluol och därpå i paraffin, som hålles smält i en termostat (se d. o.). *Snittning*. Efter paraffinets avkylning snittas den tillskurna, objektet innehållande paraffinklotsen med mikrotom, en maskin, med vilken tunna [vanl. c:a 5  $\mu$  (se Mikron) tjocka] snitt skäras. Snitten fastsättas med äggviteglycerin på objektglas, paraffinet borttas med t. ex. toluol, varpå objektglaset överföras i alkohol av fallande koncentration samt i vatten. I vissa fall användes frysmikrotom, medelst vilken fixerade objekt snittas efter frysning. *Färgning*. Snitten färgas medelst lösningar av färgämnen. Man särskiljer kärnfärgämnen, som färga cellkärnan (kromatinet), och plasmafärgämnen, som färga bl. a. cytoplasman och som vanl. användas som kontrastfärg gentemot kärnfärgen. För speciella ändamål finnas särskilda färgblandningar. (För nervfärgning använ-

das ofta fällningar, ss. kromsilver l. metalliskt silver, som färga nervträdarna svarta.) Efter färgning överföras snitten (objektglaset) i alkohol, därefter i toluol, varigenom de bli klara och genomskinliga, samt övergjutas med kanadabalsam och täckas med ett mindre, tunt täckglas. *Totalpreparat* kunna förfärdigas av smärre objekt. Det fixerade objektet färgas i sin helhet, behandlas med alkohol och toluol samt monteras på objektglas i kanadabalsam och övertäckes med täckglas. Av bakterier, blodkroppar o. d. göras totalpreparat genom torkning, fixering och färgning av ett på ett objektglas utstruket, tunt skikt av den bakteriehaltiga vätskan l. blodet. *Vitalfärgning*, färgning för undersökning av levande l. ofixerat objekt, kan utföras med vissa färgämnen, vitalfärger. För att hindra objektets intorkande vid undersökningen förvaras det vanl. i ett med vattenånga mättat, tillslutet rum, fuktig kammare, bildat t. ex. därigenom, att ett täckglas lägges över en i ett objektglas urslipad fördjupning. — Jfr Konstruktion.

**Mikrotom** (av grek. *mikro's*, liten, och *tome'*, snitt), se Mikroskopisk teknik.

**Mil** (av lat. *milie*, tusen), längdmått. 1. Hos romarna eg. 1,000 dubbelsteg = 1,480 m. Den gamla svenska M. var 36,000 fot = 10,689 m., nymilen är 10,000 m. Eng. mil, *mile*, är 1,609 m. Den internationella sjömilen,  $\frac{1}{60}$  meridiangrad, är 1,852 m.; den geografiska M. är  $\frac{1}{15}$  ekvatorgrad = 7,420 m. Även andra enheter, ss. *li*, *lieue* och *verst* kallas ofta M. — 2. M. [mill],  $\frac{1}{1000}$  inch = 0,025 mm.

**Mila**, se Träkol.

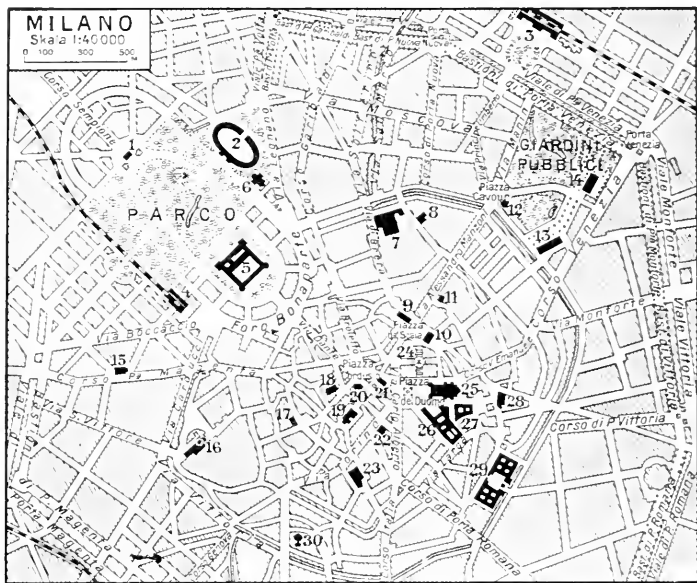

1. Arco della Pace. 2. Arena. 3. Huvudbangården. 4. Nordstationen. 5. Kastellet.
6. Akvarium. 7. Palazzo di Brera. 8. Palazzo Crespi. 9. Teatro alla Scala. 10. Palazzo Marino. 11. Museo Poldi-Pezzoli. 12. Teknisk högskola. 13. Senatspalatset. 14. Naturhistoriskt museum. 15. Santa Maria delle Grazie. 16. Sant' Ambrogio. 17. Palazzo Borromeo. 18. Centralpostkontoret. 19. Biblioteca Ambrosiana. 20. Börsen.
21. Palazzo della Ragione. 22. San Satiro. 23. Palazzo Trivulzio. 24. Galleria Vittorio Emanuele. 25. Domkyrkan. 26. Palazzo reale. 27. Ärkebiskopspalatset. 28. Justitepalatset. 29. Ospedale Maggiore. 30. San Lorenzo.

Mil'an Obre'nović [-vitj], f. 1854, d. 1901, konung av Serbien, se Jugoslavien sp. 261 f.

Mila'no, ty. *Mailand*, huvudstad i Lombardiet och en provins med samma namn, Italien, på slätten mellan Adda och Ticino. 720,000 inv. — M. har i stort sett en modern prägel, ehuru med betydande rester av äldre kultur. En dubbel boulevardgördel, den inre med kanaler, den yttre med bastioner och rester av stadsmur markera olika skeden i stadens utveckling och befästning. M:s centrum, Piazza del Duomo, domplatsen, varifrån huvudgator ut-

gå mot stadens 14 portar, står i förbindelse med Piazza della Scala genom Galleria Vittorio Emanuele, två korsformigt anlagda praktgator, täckta av glas-tak. — Domkyrkan, en av världens största och praktfullaste kyrkor, utan och innan smyckad av tusentals skulpturer, är uppförd i vit marmor i en nordiskt influerad gotik (byggnadsledningen var tidvis tysk); den påbörjades 1386, invigdes 1577 men fullbordades långt senare. M:s äldsta kyrkor äro centralkyrkan San Lorenzo, uppförd på ruinerna till ett romerskt bygg-





Milano. T. v. Domkyrkan. — T. h. Galleria Vittorio Emanuele.

nadsverk, varav ännu en korintisk kolonnhall kvarstår, vid 500-t:s mitt, nyuppförd på 1570-t., och Sant' Ambrogio, anlagd på 700-t. men ombyggd vid 1100-t:s början, den lombardiska arkitekturens huvudverk. Vidare märkas den 879 grundlagda San Satiro med sin av Bramante i skönaste renässansstil byggda sakristia och dominikankyrkan Santa Maria delle Grazie med kor av Bramante (se ill. till d. o.) och i klostrets refektorium Lionardos berömda väggmålning Nattvarden. Det väldiga kastellet, uppfört på 1400-t. av Francesco Sforza, senare restaurerat, inrymmer lombardiska konst- och kulturhistoriska samlingar samt omges av en park med amfiteater (Arena) och triumfbåge (Arco della Pace) från 1800-t:s början. Bland profanbyggnader märkas vidare Palazzo della Ragione, en tegelbyggnad från 1200-t., Ospedale Maggiore, stora lasarettet, påbörjat 1456 av Filarete (se ill. till d. o.), samt en rad praktfulla palats, främst Palazzo Marino, nuv. rådhuset, en glän-

sande renässansbyggnad, uppförd 1558—60 av Galeazzo Alessi, och Palazzo di Brera, påbörjat 1651 av Ricchini i barockstil, nu bl. a. inrymmande Breragalleriet, ett av Italiens förnämsta konstmuseer, med stora samlingar av särskilt norditalienskt renässansmaleri. Andra konstsamlingar finnas i Palazzo Cusani, Borromeo, Trivulzio, samt i privatpalats ss. Museo Poldi-Pezzoli. Det främsta biblioteket är Biblioteca Ambro-



Milano. San Lorenzo.



Milano. Sant' Ambrogio.

siana (Ambrosianska biblioteket) med värdefulla handskrifter och även konstsamling. I M. finnas filosofisk fakultet, konstakademi, vetenskapsakademi och den världsberömda operan Scala. — M. är Italiens främsta handels- och industristad. Där tillverkas bl. a. maskiner (lokomotiv, automobiler etc.), bomulls-, siden-, gummi- varor, hattar. Handeln underlättas av ett tätt järnvägsnät och flera kanaler. — *Historia.* M., lat. *Mediolanum*, blev redan under forntiden en betydande stad och var 303—402 e. Kr. västromerskt kejsarresidens. M. delade sedermera det övriga Lombardiets öden, lydde från slutet av 900-t. under de tysk-romerska kejsarna och styrdes av en ståthållare (*podestà*). På 1100-t. blev M. en fri stadsrepublik och snart ledare för det lombardiska stadsförbundet i kampen mot de hohenstaufiska kejsarnas överhöghetsanspråk. Under de ständiga inre striderna mellan adeln och de lägre klasserna samt mellan guelfer och ghibliner lyckades den guelfiska familjen della Torre omkr. 1240 göra sig till herre över staden men

störtades omkr. 1300 av den ghibbellinska ätten *Visconti* (se d. o.). Denna bildade 1395 av M. och sina omgivande besittningar hertigdömet M. Sedan furstehuset 1447 utdött, kom hertigdömet efter några års anarki 1450 till ätten *Sforza* (se d. o.). De franska konungarna gjorde emellertid arvsanspråk på M., vilket föranledde flera krig, varunder M. var i fransmännens våld 1499—1512 och 1515—22. Ätten *Sforza*, som sedan blev helt beroende av huset Habsburg, utdog 1535, varefter M. blev ett habsburgskt lydrike. 1556 tilldelades M. den spanska grenen och 1713 den österrikiska. Staden M. var huvudstad i Napoleon I:s norditalienska statsbildningar och i det österrikiska Lombardiet-Venetien. Se vid. *Lombardiet*.

**Mile** [majl], eng., se *Mil*.

**Mile'siska skolan**, namn på Tales' från Miletos filosofiska skola (se *Försokratisk filosofi* sp. 958 f.).

**Mile'tos**, forntida grekisk stad på Mindre Asiens kust, vid mynningen av Maiandros, medelpunkt för den äldre joniska kulturen. M. var ett betydande kommersiellt centrum, som hade en mängd kolonier och faktorier (enbart vid Svarta havet och Marmarasjön 80) samt karavanförbindelse med Mesopotamien och Persien. Staden nådde sin högsta blomstring under tyrannen *Trasybulos* omkr. 600, blev omkr. 560 beroende av Lydien och 546 f. Kr. av perserna. M. ledde det joniska upproret och förstördes därför 494 av perserna. Efter 479 återställdes M., som tillhörde atenska sjöförbundet till 412. Under diadoktiden hade M. självstyrelse men kom från 133 f. Kr. i beroende av romarna. — Genom tyska

utgrävningar har M:s plan och byggnader från den hellenistiska och den romerska tiden återfunnits. Till M. hörde även Apollons orakeltempel i Didyma (se d. o.).

**Milford-Haven** [mi'llfød hejvn], markistitel inom engelska släkten Mountbatten (se *Battenberg*).

**Milieu** [miljöö'], fr., se *Miljö*.

**Mili'ssystem** (av fr. *milice*, av lat. *militia*, krigsfolk), se *Härrordning*.

**Militari'sm** (fr. *militarisme*), den statliga verksamhetens inriktning på rustningar och militära ändamål i allm., på vissa håll förenad med chauvinism, tendens till militärvælde l. privilegier åt militärståndet.

**Militieombudsmannen** (av lat. *militia*, krigsfolk), förk. M. O., riksdagens ombudsman för tillsyn över lagars och författningars efterlevnad av krigsdomstolarna samt av ämbets- och tjänstemän med avlöning från till försvarsväsendet anslagna medel. M. utses av varje lagtima riksdag. Valet förrättas av 48 av riksdagens kamrar utsedda valmän. Vid samma tillfälle väljes även en suppleant för M. Skulle M. avgå, då riksdag ej är samlad, anställs nytt val av fullmäktige i Riksbanken och i Riksgäldskontoret. — M. skall årligen företa inspektionsresor. Hans granskningsrätt inbegriper icke militärtekniska angelägenheter. Vederbörande allmänna åklagare äro skyldiga att utföra de av M. förordnade åtalen. I Högsta domstolen skall dock M. själv föra talan; M. skall årligen (till varje lagtima riksdag) avge en redogörelse för sin ämbetsförvaltning samt däri anmärka brister i lagar och författningar inom sitt område samt avge förslag till deras

förbättring. Ämbetet trädde i verksamhet 1915. Om förhistorien därtill se *Civilkommissionen*.

**Militär** (fr. *militaire*, av lat. *miles*, krigare), krigare; (i best. form) krigsmakten; som hör till krigsväsendet.

**Militärbefälhavaren** på Gotland, högste befälhavaren över Gotlands trupper, med samma befogenhet som arméfördelningschef. M., som hittills tillhört generalitetet, skall enl. 1925 års härordning vara överste och chef för den blivande Gotlands infanterikår.

**Militärbroar** byggas av för tillfället tillverkad materiel, tillgänglig vid l. framförd till brobyggnadsplatsen, l. ock av framförd standardmateriel, vanl. faekverksmateriel ("isärtagbara broar"), l. ock slutligen av reglementerad krigsbromateriel, medförd vid fälthären. M., avsedda för enbart järnvägstrafik e. d., kombinerad med landsvägstrafik, byggas i regel av järnvägstrupper, övriga M. av ingenjörtrupper. Enl. svenska bestämmelser indelas krigsbroar med hänsyn till olika vid armén använda fordonsvikter uti spänger samt lätta och tunga broar. Med materiel, befintlig vid krigsbrokolonnerna (se d. o.), byggas samtliga typer utom smal spång och bred, tung bro, vilka byggas av för tillfället tillverkad materiel.

**Militärgränsen**, förr namn på en till Österrike-Ungern hörande landsträcka mellan Adriatiska havet och Siebenbürgen, vilken ss. försvarszon mot Turkiet vid nya tidens början fick en särskild militär förvaltning. M. var 1849—73 särskilt kronland men började 1851 uppdelas på angränsande förvaltningsområden.

**Militärkejsarna**, soldat-

kejsarna, de romerska kejsarna från Commodus till Diocletianus (180—285 e. Kr.), av vilka flertalet framgingo ur hären l. stödde sin makt på densamma.

**Militärlitteraturföreningen**, bildad 1870 med uppgift att utge skrifter i militära ämnen och i övrigt bidra till spridning av god militärlitteratur.

**Militärläkare**, läkare, anställda vid armén l. marinen. Se **Fälkläkarkåren** och **Marinförvaltningen**.

**Militärläroverk**, officiellt sammanfattande benämning på Krigshögskolan, Artilleri- och Ingenjörhögskolan samt Krigsskolan å Karlberg.

**Militärmusik** l. **krigsmusik**, benämning på de vid olika truppförband anställda musikkapell l. dessas prestationer i den mån de avse tjänsten (militärmarscher m. m.). Enl. 1925 års försvarsordning skola musikkårer bibehållas vid alla infanteriregementen samt vid övriga sådana truppförband, som ej ha gemensam förläggningssort med ett infanteriregemente, samt vid flottan och kustartilleriet.

**Militär straffrätt**, rättsreglerna för statens straffande verksamhet över krigsmaktens befattningshavare. M. innefattas i strafflagen för krigsmakten samt lagen om krigsdomstolar, båda av 23 okt. 1914.

**Militär väderlekstjänst** organiserades under världskriget för att tillgodose luftvapnets, artilleriets och marinens behov av väderleksunderrättelser samt meteorologiska element t. ex. för ledande av artillerield.

**Miljuko'v**, **Pavel Nikolajevitch**, f. 1859, rysk politiker, historiker och publicist, 1896—99 prof. i Sofia, fr. o. m. 1907

medlem av riksduman och ledare för kadettpartiet. M. grundade 1916 i duman det s. k. progressiva blocket och var mars—maj 1917 utrikesminister i den första provisoriska regeringen. Efter bolsjevikrevolutionen s. å. flydde M. till Paris, där han bedriver publicistisk bolsjevikfientlig verksamhet.

**Milju'tin**. 1. **Dimitrij Aleksejevitj M.**, f. 1816, d. 1912, greve, rysk krigsminister 1861—81, införde allmän värnplikt (1874). — 2. **Nikolaj Aleksejevitj M.**, f. 1818, d. 1872, den föreg:s broder, rysk politiker. M. spelade en viktig roll för livegenskapens upphävande och verkade även för höjande av de polska böndernas ställning.

**Miljö'** (fr. *milieu*), eg. mitt; sfär, omgivning; hål vid längdvallens mitt å en biljard. Jfr **Juste**.

**Milkolning**, se **Träkol**.

**Milkom**, enl. 1 Kon. 11: 5, 33 m. fl. ammoniternas förnämste gud. Namnet betecknar honom ss. konung. Jfr **Melkart** och **Molok**.

**Mill** (av lat. *mi'lle*, tusen), nordamerikanskt räknemynt,  $\frac{1}{1000}$  dollar.

**Mill**, engelska filosofer och nationalekonomer. 1. **James M.**, f. 1773, d. 1836, tjänsteman i Ostindiska kompaniet, där han slutligen förvärvade en ledande ställning. M. verkade kraftigt för sociala reformsträvanden. Själv lärjunge av Bentham, utövade M. betydligt inflytande på Ricardo. Ss. filosof framställde M. en kunskapslära, som återför människans hela medvetenhetsinnehåll till sinnesintryck och av dem framkallade föreställningar, vilka förbindas enbart genom beröringsassociation (jfr **Föreställ-**

ning sp. 921). — 2. John Stuart M., f. 1806, d. 1873, den föreg:s son, 1822—58 tjänsteman i Ostindiska kompaniet, 1865—68 led. av underhuset. M. var tidigt utvecklad och infördes redan som barn av sin fader i skilda vetenskaper. Han fångades i början av 1820-t. av Benthams filosofiska åskådning, och hans huvudinnesse blev, som han långt senare hävdade i arbetet *On utilitarianism* (1861; Utilitarism, 1885), att bereda "största möjliga lycka åt största möjliga antal individer" (se Utilitarism). Ss. samhällspolitiker kom han vid tillämpningen av denna grunduppfattning att företräda en utpräglad liberalism. Bl. a. förde han varmt kvinnoemancipationens talan (*The subjection of women*, 1869; Kvinnans underordnade ställning, s. å.). Hans nationalekonomi (främst framställd i det klassiskt vordna *Principles of political economy*, 2 bd, 1848, talrika uppl.) är teoretiskt föga originell men märklig genom sin starkt sociala betoning. M. krävde sålunda begränsning av det ekonomiska livets frihet i vissa fall (t. ex. offentlig drift l. kontroll av kommunikationsverk o. d.; fabrikslagstiftning till minderårigas skydd). Barnalstringens begränsning efter försörjningsmöjligheterna hävdade han som moralisk plikt. M:s samhällspolitiska utilitarism, som starkt betonade, att lyckan blir djupare, i samma mån den blir mera människovärdig och ideell, utövade ett djupgående inflytande bl. a. på de för det svenska "åttio-talet" karaktäristiska reformsträvandena. Ss. filosof fullföljde M. sin faders empiriska kunskapslära och framhöll, att all kunskap är en induktion (se d. o.) ur erfa-



John Stuart Mill.

renheten. Om än överensstämmelsen mellan vissa upprepade intrycks- och idéförbindelser är grundvalen för alla generella satsar, ss. naturlagarna, garanterar den dock icke enbart sanningen av en sådan sats, enär erfarenheten aldrig blir fullständig. M. angav för verifiering av hypoteser fyra olika induktiva metoder (differens-, överensstämmelse-, variations- och restmetoderna) men betonade tillika, att förutsättningen för tillämpningen av dessa fyra metoder l. regler är tron på den likformighet i naturlöslagen, vilken formulerats i orsakslagen. Även denna skall dock liksom de matematiska och logiska axiomerna enl. M. i sista hand vara ett erfarenhetsrön. — Bland M:s arbeten märkas i övrigt *A system of logic* (2 bd, 1843) och *Autobiography* (1873; Mitt liv, 1925).

Millais [mi'lejš], sir John Everett, f. 1829, d. 1896, engelsk målare. Urspr. en av pre-rafaeliterna (se d. o.), övergick han omkr. 1860 till att i en av Velasquez påverkad stil måla genrebilder samt porträtt av en



Alexandre Millerand. Målning av Marcel Baschet.

mängd samtida storheter (bl. a. Gladstone, se ill. till d. o.).

Mi'lle, lat., tusen.

Millefiori [-â'ri] (ital., tusen blommor), millefioriglas, se Glasstillverkning sp. 1311.

Millefo'lium, detsamma som rölleka.

Mille'nnium (av lat. *mi'lle*, tusen, och *a'nnus*, år), årtusende; tusenårsfest; det tusenåriga riket (se Kiliasm).

Miller [mi'llə], William, se Adventister.

Millerand [millra'ŋ], Alexandre, f. 1859, fransk politiker. M. framträdde först i pressen, där han förde en intensiv kamp mot boulangismen och för sociala reformer. Deputerad 1885, var han till en början borgerligt radikal, övergick till socialdemokratin men ingick i den borgerliga ministären Waldeck-Rousseau ss. handelsminister (1899—1902). Därunder genomförde han en mängd sociala reformer och tog bl. a. initiativet till ålderdomspensionering. M. skilde sig emellertid från den officiella socialdemokratin, bekämpade ss. minister för offentliga arbeten 1909—10 i Briands

första ministär en omfattande järnvägsstrejk okt. 1910 och bidrog ss. krigsminister 1912—13 att öka arméns krigsduglighet och popularitet. Aug. 1914—okt. 1915 var han ånyo krigsminister. 1919 styresman över det återförvärvade Elsass-Lothringen, blev M. 1920 Clemenceaus efterträdare ss. konseljpresident och utvecklade stor energi särskilt för skadestandsfrågan (Spaöverenskommelsen). Ss. den ledande i det 1919 skapade nationella blocket blev M. vid Deschanel's avgång 1920 republikens president. I enlighet med en vid ämbetsstillträdet givna förklaring drev M. en starkt personlig politik, som i längden icke vann parlamentets godkännande och som efter vänstervalsegern 1924 tvang M. att avgå. Han invaldes 1925 i senaten.

Mi'llers i'ndices, se Kristall sp. 1335.

Milles, Carl, f. 1875, bildhuggare. M. vistades 1897—1904 i Paris, där han tog starka intryck av Rodins måleriska impressionism, som präglar hans tidigare småskulpturer och porträtt, bl. a. av Julius Kronberg, men även i någon mån hans första storverk, skissen till Sten Sturemonumentet (1901), vilket i sin slutliga utformning (gjutet i brons 1913 men först 1925 efter långvariga strider om placeringen uppställt å Kronåsen utanför Uppsala) visar en ny, strängare stil. Genom en vistelse i München 1905—06 hade M. kommit i beröring med modern tysk skulptur, som inriktade hans stil på det monumentala och dekorativa. I en rad mäktiga djurskulpturer, delvis i granit (*Lekande björnar* i Berzelii park, 1906, *Örnarna* på Valdemarsudde, 1910), vartill sluter sig



T. v. Vingarna. — T. h. Sten Sturemonumentet. Bronsskulptur av Carl Milles.

bronsgruppen *Vingarna* (1908, Nat. mus.), i porträtthuvuden i svart granit l. ek av bl. a. O. Levertin (1910, Nat. mus.), och i en serie rent dekorativa uppgifter (bl. a. i Dramatiska teatern, 1903, och Saltsjöbadens kyrka, 1911—12) är formen på olika sätt stiliserad. Medan sockelfigureerna Selma och Fanny å Franzénmonumentet i Härnösand (1910) och Scheelestatyn i Köping (1912) visa en mera intim realism, ha statyerna av Gustav Vasa i Nord. mus. (målad gipsmodell, uppställd 1907, utförd i polykromerad ek 1925) och av Rudbeckius i Västerås (1923) en viss dragning till svensk barockskulptur. Jämta dessa och en rad andra stora monumentaluppgifter (förslag till Folkungabrunn i Linköping och Engelbrektsmonument i Sthlm samt Industrimonumentet därstädes, skiss 1909, utfört 1926) omfattar M:s senare produktion främst en rad av arkaisk grekisk skulptur påverkade danserskefigurer (se ill. till *Expressionism*) och som fontänskulpturer formade havsväsen. — M:s

konst, som visar en enastående uppslagsrikedom och experimentlusta, bottnar djupast i sekelskiftets romantik och symbolism.

**Millesvik**, socken i Värml. l., jämte Botilsäter, Eskilsäter och Ölserud pastorat i Karlstads stift. 390 inv.

**Millet** [-lä'], Jean François, f. 1814, d. 1875, fransk må-



Najad. Bronsskulptur av Carl Milles.



Soppan. Målning av Jean François Millet. (Marseille.)

lare. Efter studier för Delaroche anslöt sig M. 1849 till Barbizon-skolan (se d. o.). M:s stora betydelse är, att han infört kroppsarbetet som motiv i konsten. Själv bondson, skildrar han böndernas strävsamma liv icke som pittoresk genre utan som tungt allvar och med ett nästan religiöst patos. Bland hans långa följd av målningar, pasteller, teckningar och etsningar märkas målningarna *Axplockerskor* (1857) och *Angelus* (se ill. till d. o.; 1859). M., som av sin samtid rönt föga förståelse, har först efter sin död blivit till fullo uppskattad.

**Milli-** (av lat. *mi'lle*, tusen), förk. *m-*, som förstavelse till måttsenheter =  $\frac{1}{1000}$  av resp. enhet.

**Millia'rd** (fr., av lat. *mi'lle*, tusen), tusen millioner = 1,000,000,000. Jfr *Billion*.

**Millich**, Nicolaes, f. omkr. 1630, d. omkr. 1699, holländsk bildhuggare, elev av Rombout Verhulst i Amsterdam, verksam i Sverige 1669—76 samt 1682—87.

M., som var en talangfull om än föga originell konstnär, anlätades för inredningen av slotten Drottningholm (Apollo, Minerva och muserna, "götiska" konungar i trapphuset), Karlberg och Ulriksdal och utförde gravmonument i flera kyrkor samt porträttbyster.

**Millicurie** [-kyri'], se *Radium*.

**Milligram** (av lat. *mi'lle*, tusen och *gram*), förk. *mg.*, viktenhet =  $\frac{1}{1000}$  gram.

**Millikan** [mi'llikän], Robert Andrews, f. 1868, nordamerikansk fysiker, prof. i Chicago 1910, ledare för Norman Bridge Laboratory i Pasadena 1921, har uppmätt elektriska elementarladdningen, varför han erhöll Nobelpriset 1923. Vidare har han verifierat Einsteins fotoelektriska lag och bestämt Plancks konstant *h* (se *Kvantteori* sp. 1527) samt gjort spektralstudier i yttersta ultraviolett, varigenom det utforskade området mellan ultraviolett och röntgenstrålar betydligt inskränkts.

**Millimeter** (av lat. *mi'lle*, tusen och *meter*), förk. *mm.*, längdenhet =  $\frac{1}{1000}$  meter.

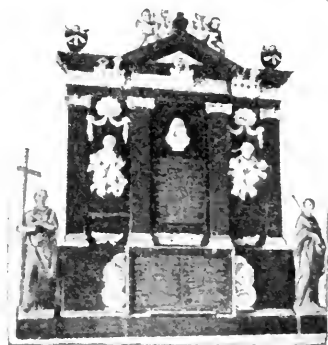

Erik Flemings gravmonument i Sorunda kyrka. Av Nicolaes Millich.



**Millio'n** (ital. *milione*, av lat. *mi'lle*, tusen), tusen gånger tusen, 1,000,000.

**Mi'llöcker**, Karl, f. 1842, d. 1899, österrikisk kompositör, skrev operetter, av vilka särskilt *Tiggarestudenten* (Sthlm 1883) vunnit vidsträckt popularitet.

**Milne-Edwards** [milln-edva'r]. 1. Henri M., f. 1800, d. 1885, fransk zoolog av belgisk härkomst, prof. vid Jardin des plantes i Paris 1862, känd för sina undersökningar inom fysiologin och kräftdjurens anatomi. — 2. Alphonse M., f. 1835, d. 1900, den föreg:s son, fransk zoolog, efterträdde 1876 sin fader vid Jardin des plantes, vars direktör han blev 1891. Utgav bl. a. anatomiska, paleontologiska och faunistiska arbeten.

**Milner** [mi'llnø], Alfred, f. 1854, d. 1925, viscount, brittisk konservativ politiker. Ivrig anhängare av Chamberlains imperialistiska idéer, var han high commissioner i Syd-Afrika 1897—1905, förde de förhandlingar, som framdrovo och avslutade boerkriget samt var boerrepublikernas förste brittiske guvernör (1901—05). M. ingick 1916 i Lloyd Georges krigskabinett, var 1918—19 krigsminister och 1919—21 kolonialminister samt var led. av brittiska delegationen vid freds-konferensen 1919. M., som 1889—92 varit lord Cromers medhjälpare i Egypten och skildrat engelsmännens verk där i arbetet *England in Egypt* (1892), var 1919—20 chef för en engelsk mission till Egypten (se d. o. sp. 766).

**Milnes** [millnø], se Crewe.

**Mi'lo**, se Melos.

**Mi'loš** [-lās] Obrenović [-vitj], f. 1780, d. 1860, serbisk furste. Se Jugoslavien sp. 260.

**Milpenningar**, en form av



Robert Andrews Millikan.

extra avlöning av viss järnvägspersonal.

**Milreis** [-rä'jsj]. 1. Brasiliens myntenhet, = 1,000 reis. Parikurs ung. 2,40 kr. — 2. Fordom Portugals myntenhet, 1911 omdöpt till escudo.

**Milti'ades**, d. 489 f. Kr., atensk fältherre, fick 490 överbefälet mot perserna och segrade vid Maraton. Sedermera ledde han en flottexpedition men blev vid hemkomsten utsatt för anklagelser och dog i fängelse.

**v. Mi'ltitz**, Karl, f. omkr. 1490, d. 1529, påvlig kammарherre av sachsisk börd, sändes 1518—19 till Sachsen för att vinna kurfurst Fredrik för kurian och företog sig därvid, utan påvligt uppdrag, att också söka i godo bilägga den av Luther framkallade kyrkliga striden.

**Milton** [mi'lltøn], John, f. 1608, d. 1674, engelsk skald. M., som härstammade från en burgen familj, erhöi i Cambridge en humanistisk bildning, som han fulländade bl. a. under en italiensk resa 1638—39. Efter hemkomsten började M. att delta i parlamentskamp mot Karl I. I talrika utpräglat radikala skrifter fram-



John Milton. Kopparstick av William Faithorne.

lade han puritanernas åsikter och krav och utvecklades snart till independenternas (se d. o.) främste litteräre vapendragare. Ivrig anhängare av Cromwell, anställdes M. efter Karl I:s avrättning 1649 som sekr. i statsrådet. Trots att han 1652 blivit blind och senare drabbats av tunga familjesorger, fortsatte han sitt politiska och litterära författarskap. Genom restaurationen 1660 dömd till politisk överksamhet, blev M. i tillfälle att ägna sina sista år helt åt sin diktning. Denna sönderfaller i två perioder, skilda av den italienska resan. Under den tidigare framträder M. som en renässansskald av Spensers skola; dikterna från denna tid samlade han i *Poems* (1645), innehållande bl. a. de bägge paralleldikterna *L'allegro* och *Il penseroso*, vilka genom sin subjektiva naturuppfattning blevo banbrytande för 1700-t:s romantiska naturpoesi, och det poetiska

maskspelet *Comus*. M:s senare period, till vilken hans viktigaste arbeten höra, präglas av ett strängare religiöst allvar; nu framträder han som puritanismens store skald. 1667 utgav han sin *Paradise lost* (Det förlorade paradiset, 1862), ett av världslitteraturens klassiska verk, vari M. på blankvers ger en storlagen, sublim skildring av världens tillkomst och dess första dagar. Delvis har dikten en lärd prägel, men den äger partier av utsökt poetisk skönhet, framför allt de delar, där Satan, skildrad ss. den mot Gud revolterande upprorsmannen, framträder. 1671 följde en fortsättning på dikten, *Paradise regained* (Det återvunna paradiset, 1862); s. å. utgav M. även den direkt efter grekiska förebilder skrivna tragedien *Samson Agonistes*, senrenässansens främsta antikiserande drama, i vars symboliska skildringar av sitt eget livs strider M. förenar antik och modern anda. — I sin helhet har M:s diktning spelat en viktig roll för nyare litteratur. Genom sitt etiska allvar har den varit av stor betydelse för 1700-t:s strävanden att ge dikten en religiös och sedlig innebörd, på samma gång som den genom sin subjektiva karaktär förebådar nyromantiken och genom sitt förnyande av den antika tragedin spelat en banbrytande roll för nyklassicismen.

**Milwaukee** [miloå'ki], största staden i Wisconsin, n. För. Stat., vid Michigansjön. Talrika undervisningsanstalter (Marquette University). Stor järn-, stål-, maskin-, livsmedels- och bekläd-nadsindustri. Förträfflig hamn; betydande handel och sjöfart. Järnvägsknut. 460,000 inv. (hälf-

ten tyskbördiga). M. blev stad 1846.

**Mim** (grek. *mi'mos*, eg. efterapare), en i den antika litteraturen förekommande framställning av en scen ur folklivet i dramatisk form. Åtskilliga av dess element övergingo i medeltidens och därigenom i den moderna tidens drama.

**Mima'nsa** (sanskrit, utgrundande, förklaring), se Indisk litteratur sp. 1340.

**Mi'mbar**, se Minbar.

**Mimeogra'f** (av grek. *mime'omai*, jag efterhärmar, och *gra'fein*, skriva), se Kopieringsapparater.

**Mi'mer**, gestalt i den nord. myt., möjligen av vättesläkt. M. skildras ss. utomordentligt vis och förbindes gärna med Odin. Enl. en version i den poetiska Eddan sitter han vid en av världsträdets rötter ss. väktare över Mimersbrunnen, ur vilken han varje morgon dricker vishet, och till honom beger sig Odin, då han behöver goda råd. Hos M. har Odin också satt sitt ena öga i pant. Enl. en annan version är det M:s avhuggna huvud, som ger Odin råd och varningar.

**Mimesi'** (grek. *mi'mesis*, efterhärming), beteckning för det förhållandet, att ett mineral genom upprepad tvillingbildning skenbart kan erhålla en högre grad av symmetri. Sådana kristaller kallas *mim'e'tiska*.

**Mime'tiska kristaller**, se Mimesi.

**Mimicry** [*mi'mmikri*] (eng., av grek. *mi'mos*, efterapare), efterapning, skyddande likhet l. förklädnad, i vilken vissa djur likna andra, som fruktas l. försmås av fiender. M. anses utgöra ett skydd för de "efterapande" djuren. Vissa fullständigt ofar-

liga glasvingefjärilar likna sålunda de fruktade getingarna. En del fjärilar av den amerikanska fam. *Heliconii'dae*, som äro illasmakande, "efterapas" av vissa fjärilar av fam. *Pieridi'dae*. — Av liknande betydelse är många djurs skyddande likhet med den omgivning, i vilken de leva. Den vita vinterdräkten hos fjällräv, hare, ripor m. fl., ökendjurens mer l. mindre gulaktiga färg och den gröna färgen hos t. ex. lövgrödor äro vanliga exempel på dylik M. Egendomligare äro "vandrande bladet" och "vandrande pinnarna" (se *Phasmatidae*) samt den ostindiska fjärilen *Ka'llima i'nachis*, vilken under vila håller vingarna uppslagna och då i form och färgteckning liknar ett torkat blad. Se även *Algfisk*.

**Mimi'k** (av grek. *mi'mos*, efterapare), konsten att genom åtbörder och minspel ge uttryck åt själstillstånd. — **Mi'miker**, person, som utövar mimik. — Adj.: *mi'misk*.

**Mimjamb**, se Grekisk litteratur sp. 1502.

**Mimo'sa**, växtsläkte (fam. *Legumino'sae*) med c:a 350 arter i tropiska länder, huvudsakl. Amerika. De ha rundade blomställningar med långa ståndarsträngar. *M. pudica*, *sensitiva*, är ett allmänt tropiskt ogräs, i kallare trakter ofta odlat i växthus. Dess blad utföra vid beröring hastiga rörelser: småbladen böja ihop sig och bladskäften böjas ned. — Kvistar av *Aca'cia*-arter med gula blommor saluföras ofta under namn av M.

**min.**, förk. för minut.

**Mi'na** (lat., av grek. *mna*), vikts- och myntenhet, urspr. i Babylonien, sedan överförd till Grekland, där M. i forntiden var

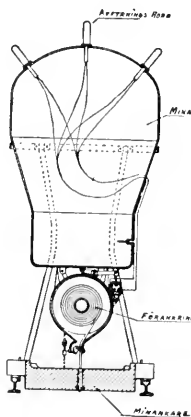

Förankringsmina.

= 100 drakmer och (som mynt) även  $\frac{1}{60}$  talent.

**Mina** (ty. *Mine*, sp. *mina*), större sprängladdning, till lands innesluten i jord, murverk o. d., till sjöss i en stomme av stålplåt. M. är vanl. avsedd att bringas till detonation på den plats, där den utlagts. — *Landminor* förekommo redan under 1400-t. i fästningskriget. Deras användning har på senare tider avtagit, enär det ofta är lättare att förstöra ett fientligt försvarsverk genom artillerield, bombkastning från luften m. m. Under världskriget kom landminan till användning vid förstörande av kommunikationsverk, t. ex. broar, samt i ställningskriget, varvid man vanl. genom grävning av underjordiska tunnlar sökte lämplig placering för minladdningar under fiendens stöddepunkter. Landminor bringas till detonation på elektrisk väg l. medelst stubintråd. — *Sjöminor* i egentlig mening började användas som sjökrigsmedel i större skala under Nordamerikanska inbördeskriget. De ingå

numera som en viktig del i alla marinens anfalls- och försvarsmedel. De kunna indelas i flyt-, sjunk-, botten- och bogserminor. *Sjöminor* ha en brisant sprängladdning av minst 100 kg., innesluten i ett vattentätt omhölje, minstommen. *Flytminan* kan vara förankrad (den vanligaste typen av *sjöminor*) l. driva fritt i vattenytan (*drivmina*). Den bringas till detonation på elektrisk väg l. genom stöt vid påsegling. Den kan förankras på högst varierande djup och är därför farlig för såväl övervattensfartyg som U-båtar. *Sjunktminan* sjunker mot botten, så snart den fällts l. utskjutits. *Sjunkt* hastigheten regleras genom ventiler, som insläppa vatten i M. och därigenom inverka på dennas tyngd. Avfyrningen sker genom stubin l. genom att vattentrycket på önskat djup övervinnet ett fjädermotstånd, varvid ett tändstift framföres till anslag. *Sjunkt* minan användes blott mot U-båtar och har mot dessa fartyg visat sig synnerligen verksam. *Bottenminan* lägges direkt å sjöbotten. Den bringas till detonation på elektrisk väg, vanl. från observationspunkter, s. k. syftstationer, i land. *Bottenminans* användning är begränsad till farleder med ringa djup, varför den endast kommer till användning i närheten av land och vanl. i samband med befästningar. *Bogserminan* bogseras av fartyg å visst djup under vattnet. Den bringas till detonation på elektrisk väg från det bogserande fartyget l. mekaniskt genom stöt mot det fartyg, som träffas. Den användes mot U-båtar. — *Sjöminor* kunna numera förankras å mycket stora bottendjup. Genom att M. och ankare göras motståndskraftiga

mot havsvattnets inverkan, kunna de ligga ute under årtal utan att förlora i effektivitet. Genom ökning av minankarets tyngd har man ernått stor säkerhet för att M. kvarligger, där den utlagts. Moderna minladdningar äro för flytminor 100—200 kg., för sjunkminor 100—175 kg., för bottenminor upp till 300 kg. och för bogserminor e:a 100 kg. Sjöminor användas dels för det direkta kust- och hamnförsvaret, vanl. i samband med befästningar, dels å öppna havet l. i farvatensförträngningar, det senare huvudsakl. i närheten av fiendlig kust. De rena försvarsmineringarna utläggas stundom i regelbundna linjer, alla övriga mineringar i oregelbundna figurer för att försvåra deras lokalisering. Exempel på minvapnets användning under världskriget äro bl. a. den stora engelsk-amerikanska mineringen mellan norska kusten och Orkneyöarna (den krävde e:a 70,000 M.) samt mineringarna utanför Finska vikens mynning, i Helgolandsbukten och i Engelska kanalen. Tillverkningspriset å en modern sjömina torde f. n. uppgå till e:a 2,000—3,000 kr. Jfr *Minfartyg*, *Min-svep* och *Paravan*.

**Minare't** (arab. *mana'ra*, eg. "ljusplats"), det till en moské hörande smala torn, varifrån muazzin (se *Islam* sp. 1527) utropar bönetimmarna. Större moskéer ha flera M.

**Mi'nas Geraes** [-naʃ ʃera'jsj], port. "generalbergverk", stat i s.ö. Brasilien, till största delen ett högland. Jordbruket producerar kaffe och bergsbruket guld, diamanter m. m.; det förr mycket givande området Diamantina ligger i M. Om de stora järnmalmsfyndigheterna se *Brasilien*



Minareter vid al-Azhar moskén i Kairo.

sp. 503 f. 580,000 kvkm. 5,9 mill. inv. Huvudstad Bello Horizonte.

**Mi'nbar**, mi m b a r, arab., benämning på predikstolen i en moské.

**Mincio** [mi'ntjå], vänsterbiflod till Po. M. opprinner i Tyrolen, genomflyter Gardasjön och blir sedan segelbar. 192 km.

**Mindana'o**, näst Luzón den största av Filippinerna (se d. o.).

**Mindcure** [ma'jndkjøæ], eng., "själsligt botande", en amerikansk form av psykoterapi.

**Mi'nden**, stad i Westfalen, Preussen, vid Weser. 28,000 inv. M. blev på Karl den stores tid biskopssäte. Bland byggnaderna märkas domkyrkan med romanskt västparti och gotiskt långhus samt det vackra unggotiska rådhuset från 1200-t. — Det fordom fria stiftet Minden, som anslöt sig till reformationen 1526, tillföll Brandenburg genom Westfaliska freden 1648.

**Minderårighet**, mi n o r e n n i t e ' t (av lat. *mi'nor a'nnos*, yngre) är ofta liktydigt med omyndighet (se d. o.) men har en ganska svävande innebörd. I lagen om arbetarskydd förstås således med minderårig den, som ej fyllt 18 år. Strafflagen avser med minderårig den, som ej fyllt 18

år, ehuru den s. k. kriminella myndighetsåldern i regel inträder vid fyllda 15 år. Den svenska lagstiftningen på detta område intar såtillvida en särställning, som en bestämd åtskillnad göres mellan å ena sidan minderåriga, som begått brott efter fyllda 15 men före fyllda 18 år, och å andra sidan sådana, som före fyllda 15 år gjort sig skyldiga till brottslig handling l. till vanart. De förstnämnda lagföras inför domstol, som under de i 5 kap. 3 § strafflagen angivna förutsättningarna antingen ådömer (ett efter vissa regler nedsatt) straff l. förordnar om insättning i allmän uppfostringsanstalt. De senare (under 15 år) omhändertas av barnvårdsnämnd, som äger ombestyra deras intagande å skyddshem l. enskilt hem (se *Tvångsuppfostern*).

**Mindo'Ve**, se *Litauen* sp. 609.

**Mindre Asien**, *Anatolien*, lat. *A'sia mi'nor*, halvö av Asien mellan Svarta havet och Medelhavet. Omkr. 500,000 kvkm. 9 mill. inv. M., som utgör den viktigaste delen av Turkiet, är till största delen en högslätt, begränsad av Pontiska bergen och Taurus. Landet är på grund av det torra, heta klimatet i det inre stäpp- och ökenartat; kusttrakterna äro, särskilt i v., fruktbara med väl vattnade dalar. Av floderna är Kisil Irmak den förnämsta. Sjöarna sakna mestadels avlopp och äro salta. Om djur- och växtvärld se *Medelhavsländerna*. — Befolkningen utgöres huvudsakl. av turkar. Huvudnäringar äro jordbruk (säd, tobak, sydfrukt, oliver m. m.) och boskapsskötsel (bl. a. angoragetter). All transport har förut ombesörjts av karavaner. Från

Skutari leder den 1896 färdigbyggda Anatoliska järnvägen till Konia, som är utgångspunkt för Bagdadbanan (jfr d. o.); en grenlinje av den förra går från Eski sjehr till Angora. Från Smyrna utgå flera linjer inåt landet.

**Mindre teatern**, namn på två teatrar i Sthlm. 1. Den av A. Lindeberg 1842 uppförda Nya teatern vid Kungsträdgården, vilken 1846 förhyrdes av O. U. Torsslow och 1854 inköptes av E. Stjernström, under vars ledning den intog en rangplats; 1863 inköptes den av Dramatiska teatern (se d. o.). — 2. Den av Kristian Hammer (se d. o.) 1867 anlagda teatern vid s. Blasieholmshamnen (till 1868 kallad Nya teatern), som under olika ledning spelade huvudsakl. operett; byggnaden, "Hammerska ladan", revs 1884.

**Minéer**, ett sydarabiskt folk, som redan under 2:a årtusendet f. Kr. grundat en mäktig handelsstat, vars maktsfär sträckte sig från Jemen ända till Gaza och som bl. a. förmedlade varuutbytet mellan Indien och Medelhavsländerna. Deras kultur synes ej ha varit främmande för babyloniskt inflytande. Språket är en med sabeiskan nära besläktad semitisk dialekt, som är känd genom inskrifter. Det mineiska riket störtades av sabéerna (se d. o.).

**Minera'l** (fr. *minéral*, av fornsp. *minera*, bergverk), varje i jordskorpan självständigt uppträdande grundämne l. kemisk förening. M. kunna förekomma ss. kristaller, kristalliniska aggregat l. amorfa substanser. Egenskaper, på vilka M. kunna skiljas från varandra, äro: kristallform, klyvbarhet (se d. o.), brottytans beskaffenhet, M:s hårdhet (se d. o.), spec. v., glans (se d. o.), graden av genom-

skinlighet, färg samt färgen på det streck, man medelst kniv kan åstadkomma. I svåra fall måste kemisk undersökning tillgripas. Slutligen finnas metoder att med mikroskopets hjälp undersöka, hur M. (nedslipade till tunna skivor) förhålla sig i genomfallande ljus och ogenomskinliga M., t. ex. malmineral, i reflekterat ljus. Dessa metoder användas framför allt för bestämning av de M., som ingå i bergarterna. — M. bruka indelas systematiskt efter kemiska sammansättningen i grundämnen, sulfider, oxider, hydrat, karbonat, sulfat, silikat o. s. v. — **Pyroge'na** M. uppkomma genom utkristallisation ur en stelnande smälta, **hydratoge'na** M. genom att lösningars temperatur- och koncentrationsförhållanden ändras, genom oxidation l. reduktion l. genom en kemisk omsättning samt genom lösningars inverkan på fasta ämnen. **Pneumatoge'na** M. uppkomma genom avkylning (sublimationsmineral) l. genom växelverkan med fasta, flytande l. gasformiga kroppar. M. äro, när de bildas, i fysikalisk-kemisk jämvikt med sin omgivning och kunna endast existera inom bestämda gränser. Överskridas dessa genom förändrade betingelser, omvandlas M., löses ut l. ersättes med ett nytt. De geologiska processer, som åstadkomma mineralomvandling äro: vittring, kontakt-, dynamo- och regionalmetamorfos (se **Metamorfos**). När ett M. utan att förändra kristallform övergår i ett nytt M., säges detta vara **pseudomorfos** efter det gamla.

**Mineralblått**, namn på flera oorganiska färgämnen, ss. bergblått och berlinerblått.

**Mineralkällor** l. hälsokällor, se **Brunns- och badorter**.

**Mineralogi'** (av *mineral* och grek. *logos*, lära), vetenskapen om mineralen, deras egenskaper, förekomstsätt, bildningshistoria, kemiska sammansättning, framställning på konstgjord väg, omvandling och sönderdelning. Den gren av M., som sysslar med mineralens former, kallas kristallografi (se d. o.). Den första läroboken i M. utkom omkring 1500. Först i mitten av 1700-t. kan man dock säga, att M. blev en självständig vetenskap. Till att börja med var M. rent beskrivande. I mitten av 1800-t. studerades främst mineralens kemiska egenskaper. I samband med utvecklingen inom petrografen i slutet av 1800-t. kommo mineralens förekomstsätt, uppkomst och omvandling i första planet, och f. n. är det de fysikaliskt-kemiska metoderna och de experimentella undersökningarna, som ge nya möjligheter till lösning av de mineralogiska problemen.

**Mineralolja**, teknisk benämning å de oljeartade vätskor, som erhållas vid destillation av bergolja, brunkols- och stenkolstjära samt ur bituminösa skiffrar och leror och som i motsats till de feta oljorna bestå av huvudsakl. kolväten. Se **Bergolja**, **Skifferolja** och **Stenkolstjära**.

**Mineralspiritus**, vanlig sprit, framställd ur etylen.

**Mineralsyror**, oorganiska syror i motsats till organiska.

**Mineralvatten**, i naturliga källor (mineralkällor) förekommande (naturligt M.) l. med konst framställda vatten med tydlig smak av däri lösta salter.

Om M:s användning i medicinen och deras sammansättning se *Brunns- och badorter*. Konstgjorda M. framställas fabriksmässigt genom upplösande av lämpliga salter i helst sterilt, destillerat vatten och inledande av kolsyra under högt tryck vid låg temperatur. För beredande av M. i mindre skala finnas i handeln patroner med komprimerad kolsyra att montera på sifonflaskor.

**Mineralvax**, detsamma som *ceresin* (se *Jordvax*).

**Mine'ra**, urspr. en etruskisk-italisk gudinna, sedan en av de förnämsta gudomligheterna i Rom. Hon beskyddade hantverk och konstflit och identifierades därför med den grekiska *Athena* (se d. o.), varvid hon övertog dens funktioner ss. krigsgudinna och stadsbeskydderska. M. dyrkades jämte Jupiter och Juno i Jupitertemplet på Capitolium.

**Mine'ra**, *Jahrbuch der gelehrten Welt*, en i Berlin och Leipzig utgiven kalender över hela världens universitet och andra lärda undervisningsanstalter och vetenskapliga institutioner, grundad 1892.

**Mine'tter**. 1. En art basiska gångbergarter. — 2. Lagerformiga, till jurasystemet hörande järnmalmer (*minettmalmer*) i Lothringen och Luxemburg. Minettmalmerna kunna karaktäriseras som limoniter med oolitstruktur (se *Oolit*). Järnhalt c:a 35 %, hög fosforhalt.

**Minfartyg**, krigsfartyg för utläggande av minor, tillkommet vid sekelskiftet. Minagregatens växande tyngd (700—1,000 kg.) och minorans utläggande på stort avstånd från egen kust nödvändiggjorde särskilda, för ändamålet konstruerade fartyg. De

äro av kryssartyp med 20—25 knops fart, 10—15 cm:s kanonbestyckning och 2,000—5,000 tons displacement och kunna medföra 200—500 minor. Numera torde emellertid de flesta övervattensfartyg utom slagskeppen fördes med anordningar för minutläggning. Dessutom byggas för minfällning konstruerade U-båtar. Även handelsfartyg apteras numera för ändamålet, men deras relativt låga fart begränsar dock deras användning. — Sverige har ett M., *Clas Fleming*, på 1,800 ton, fart 20 knop, bestyckning 4 st. 12 cm:s kanoner, samt en min-U-båt, *Valen*.

**Mingre'lien**, "de tusen källornas land", en del av Georgien, bebodd bl. a. av *mingre'lier*, en kaukasisk stam. Omkr. 150,000 inv. Området är bergigt men fruktbart. I forna tider ingick M. i konungariket Georgien, var 1414—1804 självständigt och tillhörde 1804—1918 Ryssland.

**Minho** [*mi'nnjå*]. 1. M. (port.) 1. *Miño* (sp.), flod på Pyreneiska halvön, upprinner i n.v. Spanien och bildar i sitt nedre lopp gräns mellan Spanien och Portugal. 275 km. — 2. Se *Entre Minho e Douro*.

**Miniatur** (urspr. blott i bet. *miniaturmålning*, se d. o.), litet format.

**Miniaturmålning**, *miniatury'r* (fr. *miniature*, av lat. *minium*, mönja), urspr. beteckning på de från början med röd färg, mönja, utförda initialerna, ornament- 1. bildframställningarna i forn- och medeltida handskrifter. Då dessa vanl. voro utförda i litet format härleddes ordet M. senare felaktigt ur lat. *minor*, mindre, och övergick att beteckna de målningar, spec. porträtt, i liten skala, som vid nyare tidens



början blevo vanliga. — *Handskriftsminiaturerna* utgöra en viktig grupp av i all synnerhet det fornkristna och medeltida måleriet och ha även varit av betydelse för stilutvecklingen inom bildkonsten i större format. Av de antika pergamenthandskrifter, som bevarats till vår tid, äro flera försedda med M. Traditionen från dessa antika skolor levde kvar även i de fornkristna M., av vilka ett flertal härröra från den kristna Orienten, ss. det syriska evangeliarier i Etsjmiadsin (se ill. till d. o.), och därför även visa orientalska stildrag. Den upptogs därifrån i den långt fram i medeltiden kvarlevande bysantinska miniaturkonsten, som dock visar en stelare, starkare stiliserad figurteckning och en större färgprakt med rikligt användande av guld. En viktig härd för M. var också Irland, där en självständig dekorativ stil utvecklades, som särskilt i av flätverk bestående initialer och omramningar visar den typiska iriska ornamentiken (se d. o.). Därifrån utgingo impulser till andra länder. Forskningen har kunnat uppvisa åtskilliga på olika håll verksam-

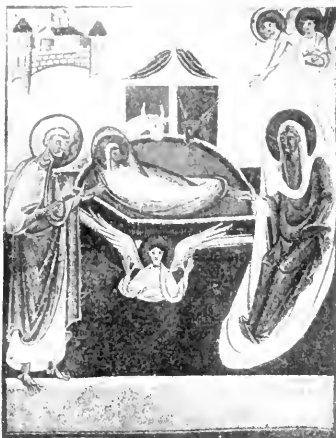

Kristi födelse. Miniatur ur ett av kejsar Henrik II till Bambergers stift skänkt evangeliarium från början av 1000-t.

ma skolor, från vilka många av de till vår tid bevarade äldsta miniaturhandskrifterna utgått, ss. Bobbio, Luxeuil, Corbie, Canterbury, där den i Kungl. Bibl. bevarade Codex aureus (se ill. till Codex och Engelsk konst sp. 1025) är skriven, m. fl. Irisk påverkan skönjes även i Nord-Frankrikes äldre miniaturkonst (se ill. till Fransk konst sp. 564). Vid Karl den stores hov skattades M. högt, och under hela den karolingiska perioden tävlade flera klosterscholor (Tours, Metz m. fl.) med varandra om att utföra praktfulla miniaturhandskrifter. Även den följande tiden har att uppvisa åtskilliga dylika viktiga konstcentra, särskilt benediktinklostret Reichenau vid Bodensjön. Samtliga dessa skolors miniaturkonst är dekorativ, strängt stiliserad och orrealistisk. Vid sidan därav framträder dock, bl. a. i den av orientalska förebilder på-



Initial ur en i italienska klostret Bobbio skriven handskrift från 900-t.



Tronande Kristus. Pennteckning från 1000-t. ur en liturgisk handskrift i Kungl. Bibl.

verkade s. k. Utrechtsaltaren, som även har paralleller i äldre bysantinska psaltarillustrationer och engelska handskrifter från omkr. 1000, en rörligare stil med livfulla figurer och scener, utförda som randteckningar till texten i ett skissartat pennteckningsmånér. — Den gotiska periodens M. förete i många hänseenden avvikande drag. Allt mer och mer övergår miniaturkonsten att bli ett yrke, vars utövare samman-sluta sig i skrän och i samarbete med yrkesskrivarna tillgodose behovet av liturgiska böcker, för-strörelseläsning o. s. v. Miniaturkonsten följer i stort sett den allmänna konstutvecklingen och går sålunda mot ökad realism och skärpt naturiakttagelse. Den länge allenahärskande guldgrunden ersättes först av dekorativa ornament i olika färger, därefter av landskap. Ryktbart för sina framstående miniaturmålare var framför allt Paris. Även vid kej-

sar Karl IV:s hov i Prag verkade många framstående konstnärer, som utförde talrika arbeten för honom och hans son Wenzel. — Under 1400-t. når miniaturmaleriet sitt förnämsta uppsving i Nederländerna, där det påverkas av den nya konstriktning, som utgick från bröderna van Eyck, av vilka sannolikt endera är mästartare till de berömda miniaturerna i *Livre d'Heures de Turin*, liksom en annan bönbok av bröderna Limbourg (se ill. till d. o.) utförd för hertig Jean de Berry. För de burgundiska hertigarna Filip den gode och Karl den djärve utfördes en mängd praktfulla miniaturhandskrifter, varvid många kända konstnärer voro verksamma (Liédet, Simon Marmion, Ph. de Mazerolles). Den sista ryktbara miniaturskolan var den s. k. Gent-Brüggeska, vilkens mest kända medlemmar tillhörde konstnärsfamiljen Bening. Bland dess alster märkas främst *Breviarium Grimani* i Venedig (se ill. till *Breviarium*), *Hortulus anime* i Wien, cod. A 227 i Kungl.

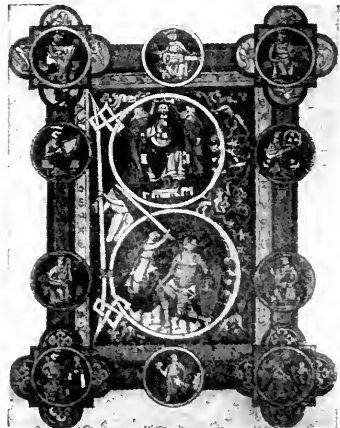

Bilder ur konung Davids historia. Miniatur från 1200-t.





Lady Mary Fairfax. Miniatyr av Samuel Cooper.

av 1800-t. inom de högre kretsarna en modesak. M., som även kunde ha allegoriska l. genremotiv, växla till storlek och format, men de små ovalerna äro i majoritet. De erhöilo ofta en dyrbar inramning l. infattades i doslock, medaljonger, ringar o. d. Målningen utfördes tidigast ofta i olja på koppar l. i emalj men senare i huvudsakl. gouache på pergament, papper l. i de flesta fall elffenben. — 1500-t:s stora porträttmålare, bl. a. Holbein och Antonis Mor, arbetade tillfälligtvis i miniatyrformatet. Men som självständig konst, utövad av särskilda konstnärer, uppstod porträttminiaturen först omkr. 1600 i England, där den alltsedan räknat några av sina främsta utövare. Nicholas Hilliard (se d. o.), vars M. förmedla övergången från handskriftsminiaturerna,

följdes av Isaac och Peter Oliver (se d. o.), vilka grundlade den mera realistiska stil, som, vidare utbildad av John Hoskins (d. 1665), fulländades av dennes lärjungar Samuel Cooper (se d. o.), Englands främste miniatyrst, och hans broder Alexander. Bland 1700-t:s engelska miniatyrmålare märkas Richard Cosway (f. 1742, d. 1821), George Engleheart (f. 1752, d. 1829) och Andrew Plimer (f. 1763, d. 1837), vilka arbetade i en av de samtida engelska porträttmålarna beroende stil, samt John Smart (se d. o.). — I det övriga Europa märkes schweizaren Petitot (se d. o.) som den främste representanten för emaljtekniken, vilken dessutom utövades av framför allt den svenskfödde Boit (se d. o.). Den franska porträttminiaturen, till vars tidigaste utövare de stora målarna Jean Fouquet och J. och F. Clouet höra, företrädde under 1700-t. bl. a. av Fragonard och François Dumont (f. omkr. 1751, d. 1831) och nådde sin fulländning med empiremästarna Isabey (se d. o.).



Baronessan Willoughby med sin son. Miniatyr av Richard Cosway.

och ill. till Napoleon) och J. B. Augustin (f. 1759, d. 1832), vilken knappast överträffats i realistisk skärpa. — Sverige har på porträttminiatyrens område gjort en betydande insats. Banbrytare voro den inflyttade fransmannen Pierre Signae och Alexander Cooper (se dessa ord). Sin talangfullaste inhemska efterföljare funno dessa i Elias Brenner (se d. o.). De största svenska miniatyrister, Hall och Lafrensen (se dessa ord), verkade huvudsakl. i Frankrike, där framför allt den förre med sin fria och flytande stil och sitt skickliga utnyttjande av elfenbenet spelade en betydande roll. Aterupprättelsen av den inhemska M. påbörjades av A. U. Berndes (se d. o.) och fullbordades av kosmopoliten G. D. Bossi (se d. o.), som hedersamt följdes av Lorens Sparrgren (se d. o.) och J. Bolinder (f. 1768, d. 1808), den senare influerad av engelsk konst i likhet med sin samtida, J. A. Gillberg (se d. o.).

**Minich** (ty. *Münnich*), **Burchar**d Kristophor, f. 1683, d. 1767, greve, rysk statsman och fältmarskalk av tysk börd. M. inkallades av Peter I för att leda kanalarbeten vid Ladoga. Han utmärkte sig under fälttåget mot turkarna 1736—39. 1740 störtade M. Biron men blev vid Elisabets trontillträde 1741 själv förvisad till Sibirien, varifrån han 1762 fick återvända.

**Minima'l**, **Minimi-**, se **Minimum**.

**Minimilagen**, se **Minsta mångdens lag**.

**Minimum**, plur. *minima*, lat., det minsta, minsta värdet, lägsta graden (jfr **Maximum**). — **Minima'l-l. minimi-**, i sms.: minsta möjliga l. tillåtna



Skulptören Augustin Pajou. Miniatur av P. A. Hall.

(t. ex. *minimilön*); som anger **minimum**.

**Mini'ster** (lat., eg. tjänare), titel dels för medlemmarna av en stats regering, dels för den andra klassen av en makt's officiella ordinarie sändebud hos en annan (se **Beskieknig**). För M. i en regering förekommer även titeln **statsråd**, **statssekreterare** m. fl. Den moderna ministerinstitutionen har tidigast och mest förebildligt utvecklats i England och har såväl där som i flertalet europeiska monarkier framgått dels ur den furstliga hovförvaltningen, som kom att utvidgas till en riksförvaltning, dels ur rådsväsendet, i det råden blevo en mellan fursten och folkets representanter förmedlande korporation samt till stor del utgjordes av de ledande förvaltningsposternas innehavare. M. tillsätts av statschefen, och ingen laglig regeringsåtgärd kan komma till stånd utan rådgivande och kontrasignerande medverkan av en l. flera M., vilka därmed ikläda sig juridiskt och politiskt ansvar

(se Ministeransvarighet). En regering utgöres dels av fackministrar ("med portfölj"), vilka stå i spetsen för var sin gren av förvaltningen (ministérium, i Sverige departement), dels (i de flesta länder) av rådgivande (konsultativa) M. ("utan portfölj"). M. bilda en, om ock ej alltid politiskt enhetlig, så dock samarbetande korporation, ministär l. kabinet (jfr d. o.), regering l. statsråd. Inom ministären finnes flerstädes en M. med ledarställning (ministerpresident, premiärminister, konseljpresident, statsminister). Ministärens överläggningar och beslut ske i regel samfällt i ministerråd, konselj l. (i Sverige) statsråd (se vid. d. o.) inför statschefen l. (bl. a. i England) med premiärministern som ordförande. — För ministerinstitutionens olika utgestaltning i såväl monarkier som republiker är maktfördelningen mellan regering och folkrepresentation avgörande. Vid parlamentarism, som förekommer typisk i England, saknar konungen inflytande på ministären, och dennas tillsättning, politiska existens och avgång beror helt av underhuset. Konungen har blott att till premiärminister kalla den, som det härskande partiet i underhuset utpekar, samt utnämna den av denne i samråd med partiets förtroendemän utsedda ministären. Vid konstitutionalism åter äger statschefen bestämmande inflytande över M:s tillsättning och avskedande, och M:s karaktär av rådgivare vid statschefens beslut är där mera framträdande. I För. Stat. och flera efter dess förebild ordnade konstitutionella republiker medför i regel presidentskifte

även ministerskifte, och premiärministerinstitutionen saknas. — I de tyska delstaterna efter 1918 samt i Estland m. fl. länder väljas M. av folkrepresentationen och är premiärministern tillika statsöverhuvud. — I Sverige har utvecklingen under 1900-t. alltmer gått från konstitutionalism till parlamentarism.

**Ministeransvarighet**, ministerrarnas ansvar för sin ämbetsförvaltning. *Juridisk* M. åvilar ministrarna för lagstridigt förfarande och utkräves av folkrepresentationen i en l. annan form. Enl. Englands förebild har För. Stat:s unionsförfattning upptagit proceduren med underhusets (representanternas hus) åtal inför överhuset (senaten), vilken dömer (se *Impeachment*). I Sverige äger enl. R. F. § 106 riksdagens konstitutionsutskott allena att väcka åtal mot statsråden, vilket åtal av justitieombudsmannen fullföljes inför riksrett (se d. o.). — Den *politiska* M. är främst en produkt av den under 1800-t. framträdande parlamentarismen. Allteftersom folkrepresentationerna erhöilo avgörande makt, ersattes den juridiska M. med mera lätthanterliga parlamentariska åtgärder, ss. misstroendevota, nekande av anslag o. s. v., vilka tvinga ministären att foga sig l. avgå. I Sverige stadgar R. F. § 107 en särskild s. k. politisk ansvarighet för statsråd, som i sina rådslag ej iakttagit "rikets sannskyldiga nytta" l. icke utövat sitt ämbete med "oväld, nit, skicklighet och drift". I dylika fall kan riksdagen, sedan konstitutionsutskottet hörts, hos konungen anhålla, att ifrågavarande statsråd måtte avlägsnas. Denna lagstadgade form för den politiska M:s utkrävande har dock alltmer fått

träda tillbaka för parlamentarismens oskrivna bud om riksdagsmajoritetens direkta ledning av ministären.

**Minister för utrikes ärendena**, se **Utrikesdepartementet**.

**Ministeria'lböcker** (jfr **Ministerium** 2), detsamma som kyrkoböcker.

**Ministerie'll**, hörande till en ministers ämbetsverksamhet l. politik. — **Ministeriella handlingar**, i T. F. § 2 mom. 4 använd benämning på sådana officiella akter, som växlats mellan diplomatiska representanter utan att sedermera ha införlivats med de officiella protokollen. De få icke utan regeringens tillstånd utbekommas l. utges, förrän 50 år förflutit från deras datum. — **Ministeriella mål** l. ärenden, dels sådana ärenden, som avgjordes i s. k. ministeriell konselj (se **Statsråd**), dels sådana regeringsärenden, som angå rikets förhållande till främmande makt. — **Ministeriella protokoll**, dels de protokoll, som fördes i s. k. ministeriell konselj, dels de särskilda protokoll, som enl. R. F. § 9 skola föras över de regeringsärenden ang. rikets förhållande till främmande makt, vilka med hänsyn till rikets säkerhet l. eljest synnerligen viktiga skäl böra hållas hemliga. Dessa protokoll skyddas dels genom bestämmelsen i R. F. § 105, att konstitutionsutskottet äger utfä dem endast i vad angår visst av utskottet uppgivet mål och sedan K. M:t prövat frågan, dels genom bestämmelsen i T. F. § 2 mom. 4, att 50 år skola ha förflutit, innan de eljest få utbekommas l. tryckas.

**Ministe'rium**, plur. **minis-**

**te'rier** (av *minister*, se d. o.). 1. I åtskilliga länder benämning på ett centralt statsförvaltningsorgan, i spetsen för vilket en minister är ställd. — 2. Sa'cerum M. (av lat. *sa'cer*, helig), äldre benämning på prästämbetet.

**Ministerportfölj**, eg. en ministers ämbetsportfölj, i överförd bemärkelse **statsrådsämbe**te, förenat med chefskapet över ett departement.

**Ministerpresident**, se **Minister**.

**Ministerresident**, se **Beskickning**.

**Ministerråd**, se **Minister**.

**Ministersocialism**, se **International** sp. 1453.

**Ministerstatssekreterare**, se **Finland** sp. 1589.

**Ministerstyrelse**, i statsvetenskaplig terminologi benämning på en sådan styrelseform, där regeringsbesluten fattas av ministerrarna i samråd l. en enskild minister utan medverkan av statschefen l. av statschefen utom konselj i samråd med en enskild minister. För den svenska R. F. är M. främmande, vad regeringsärendena beträffar, men har såtillvida möjliggjorts, som bemyndigande givits departementscheferna att på egen hand avgöra vissa ärenden, s. k. departementsärenden.

**Ministre plénipotentiaire** [mini'sstr pleni'påtansiä'r], befullmäktigad minister, se **Beskickning**.

**Ministär** (fr. *ministère*), se **Minister**.

**Minkastare**, se **Granatkastare**.

**Minko'vskij**. 1. Osear M., f. 1858, rysk fysiolog, har undersökt inflytandet på ämnesomsättningen av leverns och bukspottkörteln's operativa borttagande (jfr **Insulin**). — 2. Her-

mann M. (Minkowski), f. 1864, d. 1909, rysk-tysk matematiker, 1895 prof. i Königsberg, 1896 i Zürich, 1902 i Göttingen, grundlade den geometriska talteorin, behandlade teorin för kvadratiska former och relativitetsteorin.

**Minne**, själsverksamhetens förnåga att i medvetandet återkalla tidigare erfarenheter utan någon nämnvärd förändring av deras innehåll och deras ordning. M. ter sig därmed ss. en "reproducerande" föreställningsprocess till skillnad från fantasins mera "producerande" karaktär. Ur psykologisk synpunkt förutsätter M., att de intryck, som genom sinnesorganen tillföras nervsystemets centralorgan, icke omedelbart utplånas utan kvarlämna mera varaktiga spår, en grammer (se d. o.). Mot resp. sinnesorgan svara speciella engramområden i hjärnan, vilka kunna med olika inbördes styrka göra sig gällande, så att hos den ene syn, hos den andre hörselminnet etc. är mest utpräglat (jfr *Föreställning* sp. 920). — En föreställning, som uppdyker i medvetandet, har karaktären av *erinring*, om man uppfattar föreställningens föremål ss. något, som man redan tidigare iakttagit l. eljest upplevat, och på samma gång anser föreställningsbilden vara en efterverkan l. följd av en sådan föregående erfarenhet. I vissa fall har man härvid en klart medveten uppfattning av leden i den kedja av föreställningsassociationer (se *Föreställning* sp. 920 f.), vilken förbinder erinringen t. ex. av en bergvandring med dagens händelser, t. ex. ett möte med en av deltagarna däri. I andra fall kan en dylik erinring så plötsligt ss. ett "infall" dyka upp i medvetandet,

att man antingen alls icke l. först efter längre letande finner sådana led. Stundom kan erinringsprocessen så förvanskas, att mer l. mindre utpräglade *minnesvillor* uppträda, vilket bl. a. kan vålla stora vanskligheter i fråga om vittnesmåls tillförlitlighet. I mera extrema fall resultera dylika minnesvillor i s. k. *fabulering*, ett vanligt fenomen hos vissa psykiskt abnorma svindlare, men ock relativt normalt hos många barn, vilka ännu ej ha klar uppfattning av gränsen mellan minnes- och fantasibilder. Även hos gamla kunna dylika minnesvillor iaktas. — Icke sällan nå rubbingarna i M:s funktioner sådan omfattning, att dagar, månader, ja flera år av en människas erinringar bli fullständigt bortglömda (minnesförlust; särskilt hos hysteriska l. i övrigt psykopatiska individer). I sådana fall kan individen helt förlora känslan av sin personliga identitet (jfr *Undermedvetet* sjäsliv). — Förmågan att i M. *inprägl*a nya intryck är, i motsats mot vad man ofta tror, mindre under barndomen än under ungdomsåren och medelåldern samt avtar mer l. mindre vid ålderdomens annalkande. För nyinläringen av en uppgift torde förmågan av stark uppmärksamhetskoncentration vara huvudvillkoret. För det varaktiga behållandet därav i M. kräves därjämte repetition av densamma. För att underlätta spec. rent mekanisk memorering, där inpräglingsledens tillfälliga sammanhang i rum och tid, t. ex. i en stavelse l. ordramsa blir den omedelbara ledtråden, har man upfunnit vissa system av *mne*moteknik. Så kan t. ex. det latinska ordet för själ, *mens*, tjäna som



minnesord för de på Fichtelgebirge upprinnande floderna Main, Eger, Naab och Saale. Ss. mera allmän hjälpreda för inläring blir denna form av memoring, av Kant betecknad ss. den *ingeniösa*, dock av mycket underordnad betydelse, enär de hjälpassociationer, varmed den opererar, i regel ha en rent artificiell karaktär. I samma mån memoringen hämtar stöd i ett logiskt sammanhang mellan föreställningarna och blir vad Kant har kallat *judiciös*, vinner den ock sina säkraste stödjepunkter. — Sedan början av 1800-t. har M:s funktioner varit föremål för omfattande experimentella studier (främst av H. Ebbinghaus och G. E. Müller).

**Minne** [minn], George, f. 1867, belgisk bildhuggare. M., vilken började som grafiker och illustratör av Verhaerens och Maeterlincks verk, är en av de främsta företrädarna för den stiliserande riktningen inom modern skulptur.

**Minneapolis** [miniæ'ppålis], "vattenstaden", största stad i Minnesota, För. Stat., vid ett fall i Mississippi, nära S:t Paul. Universitet. Svenskt lasarett. Världens största mjölmaknad; väldiga kvarnar och sågverk. Viktig järnvägsknut. 380,000 inv., därav 26,000 svenskfödda.

**Minnesbok**, se Prejudikat.

**Minnescentra**, se Hjärna sp. 808.

**Minnesota** [minisæ'gø'tø] (indianska, "himmelsblå vattnet"), sedan 1858 stat i n. För. Stat. 219,300 kvkm. 2,4 mill. inv. M. genomflytes av Mississippi och dess biflod Minnesota. S. och v. delen av M. är prärie, n. delen ett typiskt glaciällandskap med en mängd sjöar, mossar och på

vattenfall rika älvar. M. är en av de förnämsta jordbruksstaterna och producerar i synnerhet majs, havre och vete; även boskapsskötsel är viktig. Stor brytning av järnmalm. M:s kvarnindustri är den mest betydande inom För. Stat. Av M:s 490,000 i utlandet födda inv. äro 112,000 av svensk, 90,000 av norsk härstamning. M. har flera svensk-amerikanska colleges. De största städerna äro Minneapolis, S:t Paul (huvudstad) och Duluth.

**Minnesvillor**, se Minne sp. 100.

**Minnesång** (ty. *Minnesang*, av *Minne*, kärlek) kallas en grupp tysk lyrik från 1100—1200-t. M., som påminner om den franska trubadurdiktningen, dyrkades vid hoven, hade en lärd prägel, en invecklad och konstfull metrik och ett övervägande erotiskt innehåll. Jfr Tysk litteratur.

**Miño**, se Minho.

**Mi'no da Fiesole** [fjå'-], se da Fiesole 2.

**Mino'isk kultur**, se Egeisk kultur sp. 718 ff.

**Mi'nor**, plur. *mi'nores*, lat., mindre, yngre.

**Minora't** (av lat. *mi'nor*, yngre), se Majorat.

**Mino'rca**. 1. M. l. *Menorca*, se Balearerna. — 2. Se Hönsläktet.

**Minore** [-nä're], ital., mindre. Se Maggiore.

**Minorennite't**, se Minderårighet.

**Minori'ter**, se Franciskansorden sp. 454.

**Minorite't** (av lat. *mi'nor*, mindre), mindretal, grupp, som är underlägsen i röstantal.

**Mi'nos**, mytisk grekisk hero, konung på Kreta, fader till Ariadne. Enl. den äldre traditionen var M. en stor och mild

härskare, som gav sitt folk lagar och efter sin död blev domare i underjorden. Enl. senare, spec. attisk tradition var M. grym och förfärlig. M:s gemål Pasifaë upptändes enl. myten av kärlek till en tjur, som Poseidon sänt för att offras men M. skonat, och hon födde ett vidunder med människogestalt och tjurhuvud, *Minotau'ros*. M. lät inneslänga odjuret i en av Daidalos byggd labyrinth, där det dödades av Theseus (se d. o.). Sagan om M. utgöres av en förening av berättelser, grundade på en vag historisk tradition om ett stort kretiskt sjövalde under bronsålders-tiden (se Egeisk kultur).

*Minotau'ros*, se *Minos*.

*Minsk*, vitryska *Miensk*, huvudstad i autonoma socialistiska sovjetrepubliken Vit-Ryssland. Järnvägsknut. Stor handel; tobaksfabriker, ölbryggerier. 120,000 inv. — M. omtalas redan på 1000-t. Före 1793 tillhörde M. Polen.

*Minstakvadratmetoden*, se *Sannolikt fel*.

*Minsta medlets lag* l. den ekonomiska principen, nationalekonomisk grundsats: att uppnå det bästa resultatet med viss uppoffring l. ett visst resultat med minsta uppoffring.

*Minsta mängdens lag*, *minimilagen*, en först av J. v. Liebig formulerad sats, att skördens storlek bestämes av tillgången på det växtnäringssämne, som finnes i minsta mängd i förhållande till växtens behov. M. har sedermera ansetts gälla för alla tillväxtfaktorer, således även värme, ljus, vatten m. m., och även för djurens tillväxt men har på senaste tid blivit omtvistad.

*Minsta verkans lag*, se *Verkan*.

*Mi'nstrel* (eng., av fr. *ménestrel*, se d. o.), i England under senare medeltiden benämning på vandrande sångare och spelmän, vanl. i förnedrande bet. (gatsångare, taskspelare); mot 1700-t:s slut och under romantiken ofta liktydigt med bard.

*Minsvep* användas dels för att konstatera, om ett farvatten är minerat, dels för att undanröja utlagda minor. M. bestå vanl. av en stältross, spänd mellan skärplan e. d., framgående under vattnet, och bogseras av ett l. flera mindre fartyg. Då en mina påträffas, avsliter stältrossen minans förankringstross, varvid minan flyter upp till vattenytan och oskadliggöres (röjsvep), l. ock frigöres en boj, vilken utmärker minans plats (sök-svep). Svep för sprängning av anträffad mina l. dess förankringstross finnas även. M. är den enda hittills kända effektiva åtgärden för undanröjande av ett minfält. Nästan samtliga under världskriget utlagda mineringar ha oskadliggjorts genom M. — För M. användas fartyg (speciella svepfartyg l. ock lämpliga bogser- l. trålfartyg) med ringa djupgående och, därest snabb svepning önskas, stor maskinkraft.

*Minto* [mi'ntəo]. 1. Gilbert Elliot, earl of M., f. 1751, d. 1814, brittisk politiker. M. var 1794—96 guvernör på det från Frankrike erövrade Korsika, 1799—1801 sändebud i Wien och 1806—13 generalguvernör i Indien. — 2. Gilbert John Elliot, earl of M., f. 1845, d. 1914, brittisk kolonialpolitiker. M. var 1898—1904 generalguvernör i Kanada och 1905—10 vicekonung över Indien. Utpräglat liberal, bidrog han väsentligt till utvecklingen av Indiens självstyrelse.

**Minu'cius Fe'lix**, romersk apologet, sannol. på 200-t. e. Kr., författade dialogen *Octa'vius*, vari han hävdade kristendomens överlägsenhet över de hedniska religionerna.

**Minue'nd** (av lat. *minu'ere*, minska), se **Subtraktion**.

**Minu'skel** (av lat. *minu'sculus*, något mindre), liten bokstav. Se **Paleografi**.

**Mi'nustecken** (av lat. *mi'nus*, mindre), —, utläst *minus*, sättes mellan två storheter för att uttrycka, att den förra skall minskas med den senare.

**Minu't** (av lat. *minu'tus*, liten). 1. Se **Tid**. — 2. Vinkelmått =  $\frac{1}{60}$  grad, betecknas med '.

**Minuthandel**, handel med varor i små kvantiteter. I äldre handelslagstiftningen skilde man mellan **grosshandel**, vid vilken viss minimikvantitet för försäljningen var föreskriven, och **M. (kräm a r h a n d e l, k r a m h a n d e l)**, där försäljningen omfattade hur små varukvantiteter som helst. Jfr **Detaljhandel**.

**Minutiö's** (fr. *minutieux*, av lat. *minu'tia*, småsak), omsorgsfull; småaktig, pedantiskt noggrann.

**Mi'nyer**, en förgrekisk stam i **Beotien**, över vilken **Mi'nyas** i **Orkomenos** härskade.

**Minör** (fr. *mineur*), ingenjörssoldat l. matros med sprängteknisk utbildning.

**Mioce'n** (av grek. *mei'on*, mindre, och *kaino's*, ny), se **Tertiärperioden**.

**Mi-parti'** (av lat. *mi-parti'tum*, halvdelad), dräkt l. del därav, delad i tvenne olikfärgade hälfter; exempel påträffas framför allt i medeltidens mansdräkt.

**Miquelon** [miklâ'ŋ, eng. utt. miklâ'n], ö s. om Newfoundland, bildar med **S:t Pierre** en fransk koloni. 200 kvkm. 500 inv.



Gabriel Honoré de Mirabeau.

**Mir** (av fr. *mire*, siktpunkt, korn), i närheten av observatorier uppsatta föremål (stenpelare, järnkors e. d.) för bestämmande av kollimationsfelet (se **Kollimator**) hos observatoriets passageinstrument.

**Mir** (ry., världen), benämning på den gamla ryska byorganisationen, som, med väsentliga förändringar särskilt i samband med livegenskapens upphävande, bestod från 1500-t. till 1900-t. (se vid. **Bonde** sp. 285 f.).

**de Mirabeau** [də mirabâ']. 1. **Victor de Riquetti de M.**, f. 1715, d. 1789, markis, fransk ekonomisk och politisk författare. M. var en ledande fysiokrat och bekämpade de merkantilistiska idéerna (*Mémoires sur l'utilité des états provinciaux*, 1755; *L'ami des hommes*, 1756). — 2. **Gabriel Honoré de Riquetti de M.**, f. 1749, d. 1791, den föreg:s son, fransk politiker. M. blev en av ledarna i riksför-samlingen i Versailles 1789, där han tillhörde tredje ståndet.

Fiende till absolutismen och ivrig anhängare av maktfördelningens princip, ville M. tillägga representationen lagstiftnings- och beskattningsrätten men åt konungadömet bevara absolut veto. Ministrarna borde vara den förmedlande länken och av konungen väljas bland representationens ledande män. Då tredje ståndet i revolutionära former arbetade för enkammersystem och därför 23 juni mottog kunglig befallning att åtskiljas, svarade M. med de ryktbara orden, att de församlats i kraft av folkets vilja och endast skulle vika för bajonetter. Detta förskaffade M. en oerhörd popularitet, men under förhandlingarna om den nya författningen kunde han dock ej stävja de radikala tendenserna och få konungen tillerkänd absolut veto. Maj 1790 trädde M. i förbindelse med konungaparet, lovade begagna sitt inflytande till Ludvigs bästa och rådde honom att lämna Paris. Oaktat han allt fastare knöts till hovet, var hans inflytande i nationalförsamlingen mycket stort. Genom M:s tidiga bortgång förminskades emellertid utsikterna att rädda konungadömet.

**Mirabe'll**, se **Prunus**.

**Mira'bile di'ctu**, lat., underbart att säga, egendomligt nog.

**Mi'ra Ce'ti**, se **Föränderrliga stjärnor**.

**Mira'kel** (fr. *miracle*, av lat. *mira'culum*), underverk, under. — **Mira'kelspel**, se **Drama** sp. 498. — **Mira'kulö's**, underbar, som skett genom ett mirakel.

**de Mira'nda**, **Francisco**, f. 1752, d. 1816, sydamerikansk frihetshjälte. M. arbetade för de sydamerikanska koloniernas befrielse från Spaniens välde och sökte, ehuru förgäves, förmå regeringarna i England och Frankrike att

understödja en sydamerikansk resning. I Venezuela gjorde han sedan flera försök att grunda en fri republik. M. tillfångatogs 1812 och dog i spansk fångenskap.

**della Mira'ndola**, se **Pico della Mirandola**.

**Mi'rat**, **Meerut** [mi'rət], huvudstad i divisionen och distriktet med samma namn, Förenade provinserna, Britt. Indien, mellan Jumna och Ganges. Livlig handel. 125,000 inv.

**Mirba'nolja**, se **Nitrobenso**l.

**Mirbeau** [-bå'], **Octave**, f. 1848, d. 1917, fransk författare. M. började som kvick och hänsynslös journalist och kämpade som kritiker bl. a. för impressionisterna. Som författare slog han igenom med sina folklivsbilder från Normandie (*Lettres de ma chaumière*, 1886) och skrev senare starkt realistiska samhällsskildringar, ofta behandlande dekadensfenomen (*Sebastien Roche*, 1890; *Le jardin des supplices*, 1899; *Les mémoires d'une femme de chambre*, 1900), samt vann stor framgång med skådespelet *Les affaires sont les affaires* (1903; Afär är affär, uppf. i Sthlm 1904).

**Mi'rjam** (i Septuaginta *Maria'm*, därav i Vulgata *Maria*), enl. bl. a. 2 Mos. 15 och 4 Mos. 12 en syster till Mose och Aron. M. är knappast identisk med den namnlösa systemen i 2 Mos. 2.

**Mirzapur** [mæsapo'ə], stad i Förenade provinserna, Britt. Indien, vid Ganges. Livlig handel. 55,000 inv.

**Mis-**, **mis-** (av grek. *misē'n*, hata), i sms. -hat, -hatare, t. ex. **misantro'p** (av grek. *a'ntropos*, människa), människohatare, **misantropi'**, människohat, **misogami'** (av grek. *ga'mos*, äktenskap), hat till äktenskapet,

**misogy'n** (av grek. *gyne'*, kvinna), kvinnohatare.

**Mi'schmasch** (av ty. *mischen*, blanda), oredig blandning, röra.

**Mise'no**, **Ca'po M.**, udde på Kampaniens kust, Italien, nära Neapel. Vid M. anlade Augustus en flottstation. Av den forna staden **Mise'n um**, ödelagd 890 av araberna, finnas ännu ruiner.

**Misera'bel** (lat. *misera'bilis*, av *misera'ri*, hysa medömkan), ömkansvärd, ömklig, usel.

**Misere're** (lat., förbarma dig). **Med.** Se **Mag- och tarm-sjukdomar** sp. 1079. — **Mus.** Benämning (efter begynnelseorden) på Ps. 51 i Psaltaren, som i gudstjänsten vunnit rik användning. Särskilt berömd är Allegris (se d. o.) sättning för två körer (9-stämmig).

**Miseric'rdia**, lat., medlidande, barmhärtighet.

**Mišić** [mi'sjitj], **Zivojin**, f. 1855, d. 1921, serbisk fältmarskalk, deltog ss. chef för I:a serbiska armén i avvärjandet av den österrikiska invasionen i Serbien nov.—dec. 1914. M. blev 1917 arméchef på Salonikifronten samt juni 1918 generalstabschef och bidrog till de slutliga framgångarna sept. s. å. och Bulgariens bevingande.

**Misiones** [-ånnes], territorium i n.ö. Argentina, på gränsen mot Brasilien och Paraguay. 70,000 inv. Huvudstad Posadas med 3,000 inv.

**Mi'sjna**, se **Judisk litteratur** sp. 239.

**Mi'spa** (hebr., vaktställe), i G. T. namn på flera högt belägna platser, bl. a.: 1. M. i Benjamin (1 Sam. 7 m. fl.), sannolikt nuv. *Nebi-Samwil*, ung. 8 km. n.v. om Jerusalem. — 2. M. i Gilead (Dom. 11: 11, 34 m. fl.), Jefthas hemort, sannolikt i närheten av

Jabboks källor. Vad **Mispe** i Gilead (Dom. 11: 29) åsyftar, är ovisst.

**Mispel**, buskar l. låga träd, närbesläktade med hagtorn (fam. *Rosa'ceae*). Tysk M., *Me'spilus germa'nica*, från Medelhavsländerna, odlas i Europa, bl. a. i S. Sverige, och har rätt stora, gråbruna, ätliga men föga värdefulla frukter. **Japansk M.**, *Eriobo'trya japo'nica*, från Japan, odlad i subtropiska länder, har plommonstora, välsmakande frukter.

**Miss** (eng., förk. av *mistress*, se d. o.), i England titel för ogifta kvinnor, som ej kallas lady (se d. o.).

**Mi'ssa**, lat., mäsas (se d. o.). — **M. pro defu'netis**, mäsas för de avlidna, själamäsas. — **M. sole'n nis**, högmäsas.

**Missa'l** (av *missale*, se d. o.), se **Stil**.

**Missa'le** (av lat. *mi'ssa*, mäsas), mässbok, i romerska kyrkan namn på den liturgiska handbok, som innehåller ritualet för mäsas, däri även (från omkr. 1000) inbegripet de för varje mäsas föreskrivna bibeltexterna, vilka från början inrymts i särskilda evangeliarier (se **Evangeliebok**). Även sedan den romerska mäsas segrat över andra typer, rådde under medeltiden stor provinsiell frihet (i Sverige hade sålunda varje stift sitt säregna M.). Tridentinska mötet fördömde denna mångfald, varefter påven 1570 utfärdade det för hela kyrkan med få undantag bindande **M. Roma'num** (slutgiltig uppl. 1634). Termen användes nu änyo i svenska kyrkan.

**Missbildning**. M. av vitt skilda slag förekomma hos både människor, djur och växter. Läran om M. kallas **teratologi**. — **Med.** M. l. missfoster upp-

stå genom rubbning i den normala utvecklingen. De lindrigaste formerna te sig som små avvikelser från det normala, de svårare göra fostret odugligt att leva. M. kan träffa hela organismen l. enstaka kroppsdelar l. organ. I en M. kunna ingå två l. (sällsynt) flera individer. Man kan därför, fränsett de M., som endast träffa ett organ, indela dem i *enkel-, dubbel- och flerdubbelmissbildningar*. De förstnämnda indelas med hänsyn till det kroppsparti, som missbildats (spec. hjärtat). Vid stor enkelmissbildning dör fostret i ett tidigt stadium och kan resorberas l. undergå sekundära förändringar genom kalkimpregnation (stenfoster). Träffar M. hela kroppen likformigt, kan dvärg- l. jätteväxt (mikro-, resp. makrosomi') uppkomma. Dubbelmissbildningar (i mer l. mindre grad sammanhängande) indelas i symmetriska och asymmetriska, allteftersom de ingående individerna äro lika l. olika utvecklade. Bland dessa finnas M. av svulstkaraktär.

**Missfall, framfödande** av ej livsdugligt foster (jfr Abort, Dödfödd och Förlossning sp. 939). M. orsakas vanl. av sjukdomar i livmoderns slemhinna, ss. endometriter, svulster m. m. (jfr Kvinnosjukdomar), men även av allmänna sjukdomar hos modern, ss. syfilis, hjärt- och njursjukdomar, svåra, akuta infektioner m. m. Skrämsel, mera betydande yttre skador och överanstängning kunna ock framkalla M. Sjukdomar (av okänd orsak) hos ägget spela trol. en stor roll för uppkomsten av M. Vanligaste symtomet på hotande M. äro blödningar från livmodern. På vart 6:e—10:e havandeskap kom-

mer ett M. *Behandlingen* avser livmoderns fullständiga uttömning och förhindrande av infektion. En del hotande M. kunna dock genom konservativ behandling avvärjas.

**Missfirmelse, Missfirmelig** gärning, se Ärekränkning.

**Missfoster, se** Missbildning.

**Misshandel, en** rättsstridig kränkning av en annan människas kroppsliga integritet l. välbefinnande. Vanl. inräknas dock i begreppet M. blott sådana förgripelser mot annans kropp l. kroppsliga välbefinnande, vilka icke förorsaka den misshandlades död. Strafflagen kap. 14 skiljer mellan tre grader av uppsåtlig M., vilkas straff variera mellan 10 års straffarbete och böter. — I händelse skada sker, räknas s. k. resande av livsfarligt vapen ss. försvarande omsändighet, liksom ock då M. förövats mot vissa anhöriga och förmän. — Även den som uppsåtligen, genom vårdslöshet l. oförsiktighet, är vållande till svår l. mindre svår kroppsskada, är förfallen till straff (vanl. böter l. fängelse högst 6 mån.). Uppsåtligt vållande till M., varå ringare l. ingen skada följt, är straffritt, liksom M. av våda (olyckshändelser).

**Mission** (lat. *missio*), sändning, beskickning, uppdrag, kall. 1. Diplomatsk M., se Beskickning. — 2. Andlig verksamhet för utbredandet av en religion. Sådan M. har aldrig bedrivits av de typiska folkreligionerna utan förekommer först på det stadium, då dessa avlösts av en mera universellt l. individuellt orienterad fromhet. Buddhismen och judendomen (se Judar sp. 224) bedrevo tidigt M. Mer än någon

annan religion har emellertid kristendomen bedrivit M. De första årh. alltifrån Paulus' dagar voro en oerhört kraftig missionsperiod, under vilken kristendomen snabbt spriddes ej blott över hela romarriket utan ock därutanför åt ö. (Armenien, Persien och dess grannländer) och åt s. (Etiopien och Arabien) samt även, i samband med folkvandringarna, fördes till en hel del germanstammar (först till västgoterna genom Wulfila). Mot gamla tidens slut bedrevo iriska munkar en ivrig M. ej minst på kontinenten (se Irland sp. 1499), vilken under medeltidens första skede efterföljdes av en angelsachsisk-katolsk (framför allt genom Bonifatius). Sist av germanerna kristnades de nordiska folken (med början genom Ansgar, definitivt från 1000-t., särskilt genom engelsk M.). Bland öst-Europas slaver vann kristendomen instieg från 800-t. (jfr bl. a. Kyrillos 3). Ryssland vanns på 900-t. för grekiska kyrkan, Polen från samma tid för den romerska. Till de slaviska, baltiska och finska stammarna s. och ö. om Östersjön fördes kristendomen slutgiltigt under 1100—1300-t., till övervägande del i samband med erövringskrig och korståg från Tyskland (jfr bl. a. Tyska orden), Danmark och Sverige. Bland lapparna påbörjades M. under medeltiden men tog fart först under nya tiden (jfr Lappar sp. 248). M. utom Europa bedrevs under den egentliga medeltiden dels av nestorianerna (se d. o.), dels ock under 1200- och 1300-t., av franciskanerna, bl. a. (ehuru utan framgång) bland islams bekännare i Egypten och Marocko och från 1200-t:s slut med iver i de mongoliska

rikena. Dessa missioner förföllo dock från 1300-t:s slut. De stora upptäckterna beledsagades och efterföljdes av en ivrig M., från 1500-t. utom av tiggarrordnarna uppbyren spec. av jesuiterna (bl. a. i Indien och Japan genom Xavier, i Kina genom Ricci m. fl.). Särskilt i Japan och Kina kunde M. uppvisa storartade framgångar. I Japan inträdde dock snart en reaktion, som ledde till kristendomens undertryckande (se Japan sp. 70), medan i Kina och på andra håll ett bakslag kom först på 1700-t. — De protestantiska kyrkorna voro under 1500-t. alltför upptagna av omsorgen om sitt bestånd och sin inre konsolidering för att kunna tänka på M. Därtill behärskades de nyupptäckta områdena av katolska makter. På 1600-t. upptogo emellertid Holland och England arbete bland infödingarna i sina kolonier. Tvenne engelska sällskap för M. i kolonierna bildades ock (1649 och 1701), men dessa förde länge ett tämligen tynande liv. Lutherska kyrkan var alljämt dels i stort sett ur stånd till M. (bl. a. genom Trettioåriga krigets förlamande inverkan), dels ock principiellt ovillig. Ett undantag bildar i viss mån Sverige genom den i samband med kolonisationen i Nord-Amerika bedrivna M. bland indianerna (1643—55, 1696—1725). Med pietismen vaknade emellertid även i den lutherska kyrkan ett direkt intresse för M., vilket fann sitt första uttryck i sändandet av tvenne halleska missionärer (1705) till danska kolonin Trankebar i Indien. Herrnhutarna funno snart därefter vägen till en mängd olika verksamhetsfält. I England kom en stark väckelse

till missionsiver mot slutet av 1700-t., främst genom W. Carey (se d. o.). M. omhändertogs här av speciella missionssällskap (bl. a. Londonmissionssällskapet av 1795), en för den nyare M. sedan dess i stor utsträckning karaktäristisk företeelse. En liknande iver grep från 1800-t:s förra del kontinentens evangeliska kyrkor. 1815 grundades det interkonfessionella **B a s e l s ä l l s k a p e t**, 1836 det lutherska **L e i p z i g s ä l l s k a p e t**. — I *Sverige* stiftades 1835 den första egentliga missionssammanslutningen, **S v e n s k a M i s s i o n s s ä l l s k a p e t** (se d. o.), 1845 följt av **L u n d s m i s s i o n s s ä l l s k a p**, som dock redan 1855 upphörde med sin verksamhet. En betydande banbrytare för M. var Fjellstedt (se d. o.). Det avgörande genombrottet kom med den M., som upptogs av **E v a n g e l i s k a F o s t e r l a n d s s t i f t e l s e n** (se d. o.). Därefter följde kyrkofolkets M. under ledning av den 1874 inrättade **S v e n s k a k y r k a n s m i s s i o n s s t y r e l s e** samt från 1880 **S v e n s k a M i s s i o n s f ö r b u n d e t s**. Bland smärre organisationer märkes **S v e n s k a M i s s i o n e n i K i n a** (1887). — Under 1800-t. har missionsintresset över huvud starkt utvecklats i de protestantiska kyrkorna och utvidgat M. till ett synnerligen vittomfattande företag. Stark strävan förefinnes till samarbete, varom särskilt den senaste världsmissionskonferensen (i Edinburgh 1910) vittnade. Denna tillsatte bl. a. en fortsättningskommitté, vilken 1920 ombildades till **I n t e r n a t i o n e l l a m i s s i o n s r å d e t**. Antalet arbetare i den evangeliska M:s tjänst är f. n.

c:a 180,000 (130,000 manliga, 50,000 kvinnliga), därav 150,000 infödda. De svenska missionärer-na uppgå till omkr. 1,000. Den evangeliska M:s kraftiga utveckling har eggat även den romerska kyrkan till förnyade ansträngningar, ofta under tydligt motarbetande av den evangeliska M. Antalet arbetare uppgår f. n. till c:a 100,000, därav 75,000 infödda. Sedan 1622 står den katolska M. under ledning av en särskild kongregation (se d. o. 3). Också den ryska kyrkan bedrev under 1800-t. en viss M., utom i Sibirien framför allt i Japan. — Med avseende på några av de viktigaste missionsfälten ter sig läget f. n. sålunda (enl. tillgängliga statistiska uppgifter). I Britt. Syd-Afrika (s. om Sambesi) inklusive protektorat etc. (c:a 7 mill. färgade) 1 mill. protestanter och 165,000 katoliker. I Britt. Indien med Ceylon (325 mill. inv.) resp. 2,3 mill. och 2 mill. I Kina (436 mill.) resp. 800,000 och 2,7 mill. (?). I Japan (60 mill.) resp. 185,000 och 90,000. I Korea (17 mill.) resp. 280,000 och 100,000. En livlig skolverksamhet samt (särskilt hos protestanterna) en uppblomstrande läkarvård nå emellertid på de olika fälten ännu långt flera. — Vad här ovan benämnts M., kallas ock mera spec. "yttre M." till skillnad från den s. k. "inre M.", en term, som från 1840-t. använts för att beteckna evangelisationsarbetet inom de kristna länderna själva med syfte att framkalla en avgjord, personlig kristendom.

**Missionsalfabet**, ett av missionärer använt alfabet för återgivande i skrift av primitiva språk, som sakna eget skriftsystem.

**Missionsdagen**, se Böndagar





Mississippi vid Alma, Wisconsin.

**Missionsföreningar**, lekman-nasammanslutningar för yttre och inre mission, började i Sverige bildas vid 1800-t:s mitt. Många av dessa anslöto sig sedermera till Ev. Fosterlandsstiftelsen. De som 1878 utträdde ur denna och bildade Sv. Missionsförbundet, äro i verkligheten frikyrkliga församlingar.

**Missionssällskapet Bibeltrogna Vänner**, urspr. en inom Ev. Fosterlandsstiftelsen grundad minoritetssammanslutning till värn emot den s. k. "bibelkritiken", sedan 1911 ett självständigt sällskap. M. har i sin tjänst 11 missionärer och 54 predikanter. Organ: *Nya Väktaren*.

**Mississi'ppi** (indianska, "stort vatten" l. fritt "vattens fader"). 1. Nord-Amerikas förnämsta flod. M. upprinner i Minnesota 512 m. ö. h., passerar Itaseasjön, som ofta räknas som källsjö, bildar vid Minneapolis S:t Anthonyfallet (242 m. ö. h.) och blir från S:t Paul segelbar (3,100 km.). M. genomflyter i n.—s. så gott som hela För. Stat. till Mexikanska bukten; nedre loppet är starkt slingrande och går genom den av M. själv bildade lågslätten, som årligen översvämmas. Ovanför

New Orleans delar sig M. i flera armar, av vilka huvudarmen utmynnar 150 km. nedanför nyssnämnda stad med ett egendomligt delta ("gäsfoten"). M. har stor betydelse för samfärdseln, ehuru denna försvåras av bankar och trädstammar i strömmen. De förnämsta bifloderna äro Missouri, Ohio, Arkansas och Red River. M:s längd c:a 4,000 km.; avståndet mellan Missouris källa och M:s mynning är 6,800 km. Räknas Missouri som huvudflod, blir alltså flodsystemet världens längsta. Flodområdet, 3,250,000 kvkm., är näst Amasonflodens och Kongos jordens största. — 2. Stat i För. Stat., upprättad 1817, vid Mexikanska bukten, med v. gränsen bildad av M. l. 121,400 kvkm. 1,8 mill. inv., därav över hälften negrer. M. är ett lågland, och jordbruket är huvudnäring (bomull och majs). Huvudstad Jackson.

**Missi'v** (av lat. *m'ittere*, sända), sändebrev; (prästerligt) förordnande. — **Missive'ra**, förordna (företrädesvis om prästerlig tjänst).

**Missne**, se Calla.

**Missnöjesanmälan**, ett tillkännagivande av part i en rätte-



Mistel.

gång, att han ämnar överklaga vissa domstolsbeslut. Bestämmelserna om M. återfinnas i rättegångsbalken 16 kap. 3 § och 30 kap. 21 §. Enl. dessa bestämmelser skall M. göras av part, som vill överklaga underrätts beslut, varigenom invändning om domarjäv l. forum ogillats, samt av part, som vill fullfölja talan mot hovrätts utslag genom revisionsansökan.

Missolo'ngi, se Mesolongion.

Missouri [miso'ri]. l. Flod i v. För. Stat., Mississippis största biflod, längre än huvudfloden (4,700 km.) men mindre vattenrik. M. upprinner i v. Montana, bildar i sitt övre lopp stora vattenfall och blir i nedre loppet segelbar; dock utan större betydelse för samfärdseln. M. infaller i Mississippi nära S:t Louis (2,100 km. från mynningen). — 2. Stat i mell. För. Stat. 179,800 kvkm. 3,4 mill. inv., därav 180,000 negrer. M. ligger v. om Mississippi samt delas av M. l i ett prärieområde med bördig jord i n. och ett lågt bergland i s. M. producerar bl. a. majs, vete, havre, frukt, bomull samt kol, bly och zink; även kobolt och nickel (enda staten i För. Stat.).

Betydande boskapsskötsel (svin och får) och industri. Största städer äro S:t Louis, Kansas City, S:t Joseph och Springfield; huvudstad Jefferson City. — M. var urspr. en del av Louisiana, blev territorium 1812 och stat 1821.

Missourisynoden [miso'ri-], tysk luthersk kyrkobilddning i För. Stat. av strängt konfessionell karaktär, grundades 1847 i Chicago bland Missouris tyska invandrare, numera med församlingar i nästan alla staterna.

Missräkningspenningar, det samma som felräkningspenningar.

Missstroendevotum l. missstroende adress, ett av folkrepresentationen uttalat missnöje med regeringen l. någon dess medlem för vidtagen l. underlåten åtgärd. Jfr Dagordning och Interpellation.

Missvisning, se Deklination.

Mist (av eng. *mist*; jfr *fisl. mistr*, dimregn), dimma på sjön.

Mistel, *Viscum album* (fam. *Loranthaceae*, ordn. *Santalales*), liten buske med upprepat tvågrenig stam, smala, motsatta, läderartade blad, obetydliga blommor och vitaktiga bär med mycket klabbigt bärkött. Fröna spridas endo- och epizoiskt och fastna på trädgrenar med hjälp av bärköttet. M. växer som parasit på grenar av lövträd (se vid. *Parasit*) och förekommer sparsamt i mell. Sverige, särskilt i Mälardalen. Fridlyst i Sthlms, Uppsala, Västmanl. och Södermanl. l. — M. har i folktron spelat en viss roll. Enl. nord. myt. dödades Balder med en mistelpil. På många håll uppsättes i hemmen vid jul en mistelten l. mistelkrans, vilket förr ansågs kunna avvärja onda anslag. Samma vidskepelse möter i M:s användning ss. slagruta l. inom folkmedicinen.

**Mistelås**, socken i Kronob. l., jämte Slätthög pastorat i Växjö stift. 610 inv.

**Mister** [mi'sstø], vanl. förk. *Mr.*, eng., herr, titel framför personnamn för personer utan högre titlar (lord, sir). Jfr *Mistress*.

**Misterhult**, socken i Kalmar l., jämte Figeholms köping pastorat i Linköpings stift. 4,580 inv.

**Misti**, vulkan i dep. Arequipa, Peru. 6,100 m. Meteorologisk station.

**Mistra'l**, **magistra'l** (av lat. *magister*, se d. o.), en ofta mycket våldsam n.v. vind på franska Medelhavskusten.

**Mistral** [-ra'll], **Frédéric**, f. 1830, d. 1914, provensalsk skald, den nyprovensalska litteraturens skapare och främsta namn. M. strävade tidigt efter att göra sitt hemlands dialekt till litteraturspråk, medarbetade bl. a. i Roumanilles lyriska antologi *Li Provençalo* samt spelade en viktig roll vid Feliberförbundets (se *Provensalska språket och litteraturen*) tillkomst. Sin diktning på provensalska inledde M. med *Mirèio* (1859; sv. övers. 1904), en episk idyll med motiv från det provensalska folklivet; senare utgav han bl. a. dikten om Rhône *Lou pouèmo dóu Rose* (1897) samt ett lexikon över provensalska dialekten. M. erhöll 1904 Nobelpriset tills. med Echegaray.

**Mistress** (eng., av fr. *maïstresse*). 1. [Utt. mi'sstrøs], härskarinna; matmoder; föreståndarinna; lärarinna. — 2. [Utt. mi'ssiš], alltid förk. *Mrs.*, titel för gift kvinna utan ladytitel. Jfr *Mister* och *Miss*.

**Misä'r** (fr. *misère*, av lat. *misèria*), elände, nöd; kortspels-term (se *Kortspel* sp. 1248).

**Mita'ni**, ett hettiterna närstå-



Frédéric Mistral.

ende folk, som i forntiden (senast omkr. 1600 f. Kr.) grundat ett rike vid Eufrats övre lopp. Dettas äldre historia är höljd i dunkel. Amarnabreven (se *Amarna*) visa emellertid, att riket vid den tiden (omkr. 1400) varit rätt mäktigt och stått i intim diplomatisk förbindelse med Egypten. Kort efter Amarnatiden började rikets upplösning, och 1270 erövrades det av Assyriens konung Salmanassar I. I övrigt omtalas M. såväl av assyrisk-babyloniska inskrifter som av urkunder, tillhörande det i Boghazköi funna hettitiska statsarkivet, som ännu torde gömma på många viktiga upplysningar om detsamma. Av den omständigheten, att furstarna i M. bära namn av påfallande indoiransk prägel har man dragit den slutsatsen, att det härskande skiktet utgjorts av en arisk stam. Denna synes även ha medfört sina ariska gudomligheter, då namn som Indra, Varuna och Mithra äro inskriftligt bestyrkta. Huvudmassan av befolkningen torde däremot ha delat hettiternas religiösa föreställningar.

**Mi'tau** [-tao], lett. *Jelgava*, huvudstad i prov. Semgallen, Lettland, s.v. om Riga. 21,000 inv. (1915 47,000). — M. var fordom Kurlands huvudstad. Under världskriget led M. svårt av striderna i detta område (sommaren 1915).

**Mi'thra**, fornpersisk gud, urspr. identisk med den indiske *Mitra*. Från början måhända en solgud, blev han redan i gammalartid edens och trohetens gud, väktaren av sanning och rätt. Den persiske M. fick en framskjuten plats, särskilt i den yngre mazdaismen. Kombinerad med babylonisk astrologi och organiserad ss. mysteriekult, spred sig M:s dyrkan under de första årh. e. Kr. över hela romarriket, där den särskilt bland soldaterna vann stor tillslutning. Kulten, i vilken bl. a. förekommo heliga måltider, firades i underjordiska grottor, smyckade med bildframställningar ur M:s myt. Bland plikterna inskärptes vaktsamhet och renhet.

**Mi'tisjärn** (av lat. *mitis*, mjuk), benämning på mjuk götmetall, smält i degel för framställning av smärre gjutgods.

**Mi'tla**, by i staten Oaxaca, Mexiko, med ruiner av zapotekisk-mixtekiska byggnadsverk från omkr. 1500, bestående av två trappstegspyramider och fyra stora palats, indelade i smala rum, vilka smyckas av stenmosaiker i upphöjda geometriska mönster (se ill. till *Byggnadskonst* sp. 826).

**Mito's** (av grek. *mitos*, tråd), se *Cell* sp. 1122.

**Mi'tra**, grek. och lat. 1. Huva med band, som knötos under hakan, hos greker och romare buren blott av kvinnor, hos asiatiska folk, t. ex. frygierna, också av

män (jfr *Frihetsmössa*). — 2. Se *Kyrkoskrud* sp. 18.

**Mitradates**, *Mitridates*, forntida konungar bl. a. i Partien och Pontos (se dessa ord). Av härskarna i Pontos märkes M. VI *Eupator*, f. 132, d. 63 f. Kr., konung 120. Från 111 f. Kr. utvidgade M. sitt välde till Svarta havets ö. och n. kuster, erövrade stora delar av Mindre Asien och 89 f. Kr. även den romerska delen. Sedan M. anställt ett blodbad på alla romare i Asien och där efter besegrats av Sulla, uppgav han i en fred 85 sina erövringar i Mindre Asien. Efter ett andra krig 83—81 utbröt 74 f. Kr. det tredje, i vilket M. i förbund med Tigranes av Armenien blev slagen och fördriven av Lucullus 73—69. Han återtog dock Pontos 68. I striden mot Pompejus 66—63 f. Kr. var M. underlägsen, och då hans land intagits, sökte han själv döden.

**Mitraljös** (fr. *mitrailleuse*, av *mitraille*, skrot), benämning på kulspruta.

**Mitrovica** [-vi'ttsa], stad i Syd-Serbien, Jugoslavien. 10,000 inv. M. var 1915 en tid serbiska regeringens säte och var besatt av österrikarna nov. 1915—okt. 1918.

**Mi'tscherlich** [-liš]. 1. *Eilhard M.*, f. 1794, d. 1863, tysk kemist, särskilt känd som forskare på det fysikaliskt-kemiska området. Bland hans arbeten märkas undersökningar över mangan- och selensyrorna, över bensol och derivat därav, över tillväxtfaktorernas inverkan på skörden samt främst upptäckten av isomorfi. — 2. *Alexander M.*, f. 1836, d. 1918, den föreg:s son, kemist, prof. i Münden 1868, i Freiburg im Breisgau 1883, en av

sulfitcellulosametodens grundläggare.

**Mittag-Leffler**, *G u s t a f* (*G ö s t a*), f. 1846, matematiker, prof. i Helsingfors 1877, i Sthlm 1881—1911, har framför allt behandlat funktionsteorin, särskilt analytiska framställningen av endygdiga analytiska funktioner av en variabel. M. har även främjat matematiken som utgivare av *A'cta matema'tica* (sedan 1882) och genom den under Vet. akad:s förvaltning ställda fonden *Ma-karna Mittag-Lefflers matema-tiska stiftelse*, vars avkastning är avsedd att användas till stipendier och pris samt till underhåll av M:s enastående matematiska bibliotek.

**Mi'ttel** (ty., mellerst), se *Stil*.

**Mittens rike**, kin. *Chung Kuo*, ett av de många inhemska namnen på Kina, avsåg urspr. en statsbildning kring Honan i förkristlig tid.

**Mi'tterwurzer** [-vorttser], *Friedrich*, f. 1844, d. 1897, österrikisk skådespelare, tillhörde den berömda ensemble, som på sin tid förskaffade Burgtheater i Wien rykte som en bland Europas främsta scener. Hans främsta skapelser föll inom den klassiska repertoarens område.

**Mittsökare** l. *centre'ring*-*vinkel*, mätverktyg för bestämning av en plan, cirkelformig yta, t. ex. genomskärningens av en axel, centrum.

**Mixer** [mi'kksæ], eng., blandare, se *Tackjärnsblandare*.

**Mixoly'disk tonart** (av grek. *mixoly'dios*, halvlydisk), se *Kyrkotonarter*.

**Mixteker**, se *Indianer* sp. 1297.

**Mi'xtum compo'situm** (lat., av *misce're*, blanda, och *compo'*

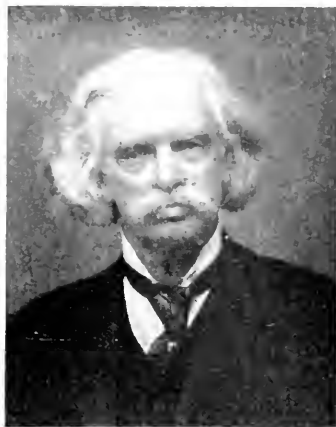

Gösta Mittag-Leffler.

*ner*, sammansätta), blandning, litet av varje.

**Mixtu'r** (av lat. *mixtu'ra*, blandning). 1. Äldre namn på blandning av läkemedel i lösning, vanl. försatta med smakämnen. — 2. Se *Orgel*.

**Mi'zar**, den mell. stjärnan (ζ) i Karlavagnens "tistelstäng", teleskopisk dubbelstjärna, vars båda komponenter i sin tur äro spektroskopiska dubbelstjärnor. Även den nära M. stående *A'leor*, som tillsammans med M. för blotta ögat ter sig som "dubbelstjärna", är en spektroskopisk dubbelstjärna.

**Mjo'llner** (sannol. "krossaren"), i fnord. myt. namnet på Tors hammare.

**Mjukbaggar**, se *Cantharida*.

**Mjukfeningar**, *Anacanthi'ni*, en underordn. *Benfiskar*, som sakna taggstrålar l. taggar i fenorna. Bukfenorna sitta under l. framför bröstfenorna. Simblåsan saknar förbindelse med tarmkanalen. Till M. höra bl. a. långstjärt- och torskfiskar.

**Mjukstråle**, se Fiskar sp. 41.

**Mjuna**, jordart, vars kornstorlek är 0,02—0,002 mm. M. är svagt genomsläpplig, vattenbehållande, krymper något vid torkning och har stor kapillaritet.

**Mjåla**, ytterst finsandig jordart, vilken i torrt tillstånd visar mjölig konsistens och i fuktigt icke är seg l. plastisk (kornstorlek c:a 0,06—0,002 mm.).

**Mjåldrunga**, socken i Älvsb. l., jämte Eriksberg och Broddarp pastorat i Skara stift. 340 inv.

**Mjäll**, se Fjällning.

**Mjällby**, socken i Blek. l., pastorat i Lunds stift. 5,605 inv.

**Mjältbrand** (grek. *a'ntrax*, lat. *a'nthrax*). *Veter.* Hastigt förlöpande, smittsam sjukdom, spec. hos nötkreatur, får och hästar. Den uppträder vanl. blott med enstaka fall, stundom hos flera djur inom en besättning samtidigt och någon gång farsotartat; i vissa trakter kan den uppträda årligen med spridda fall (mjältbrandsdistrikt). M. orsakas av en spec. i blodet förekommande bacill (påvisad 1849). Utom djurkroppen kunna bacillerna under gynnsamma villkor utväxa till långa trådar, i vilka bildas sporer, som äro mycket motståndskraftiga mot intorkning, upphettning, köld o. d.; bacillerna däremot förstöras lätt av antiseptiska lösningar, ävensom vid förruttelse. Smittämnet upptages genom sår l. genom matsmältningsorganen; oftast uppkommer M. genom infektion från mark, som förorenats av sporer. Då smittan upptagits genom huden, uppstå svulster, mjältbrandskarbunklar (hos häst oftast kring halsorganen), som snart bli brandiga, sönderfalla och efterlämna elakartade, svårläkta sår. M. varar vanl. från blott ett par till 24

tim. och kännetecknas av hög feber, andnöd, blodblandad flytning från näsa och ändtarm samt ofta kramp. Utgången är i regel dödlig. *Behandling* lönar sig föga; huvudsaken är, att smittämnet förstöres och att M:s överförande på människor förhindras. Djur, som dött i M., få därför ej obduceras, utan skola med hud och allt nedgrävas l. brännas, och personer med sår på händer l. armar böra aldrig hantera i M. döda l. sjuka djur. — *Med.* Hos människan är M. relativt sällsynt och angriper i regel endast dem, som syssla med infekterade djur, hudar, ull m. m. Utgången ofta dödlig.

**Mjältbrandsemfyse'm**, se *Frasbrand*.

**Mjälte** (grek. *splen*, lat. *li'en*), i blodkärllsystemet inkopplat, hos alla ryggradsdjur förekommande organ med uppgift bl. a. att bilda och förstöra blodkroppar. Den är hos *människan* belägen bakom magsäcken, i höjd med 9:e —11:e revbenen och väger 150—200 gr. hos vuxen person. M. omges av en kapsel av bindväv och glatt muskulatur. Från densamma stråla förlängningar, *trabekler*, in i organets inre. I trabeklerna ligga de större kärlen, och mellan desamma utbreder sig *mjältpulpan*, en halvfast massa, som består av förgrenade blodkärl, delvis vidgade till oregelbundna hålrum, *mjältsinus*, samt av lymfoid vävnad (se *Lymfkörtlar*), som vid kärleus förgreningsställen innehålla folliklar, *Malpighiska kropparna*, gråvita, dammkornstora knottor. I folliklarna bildas vita blodkroppar. Vid flera infektionssjukdomar sväller M. betydligt (*mjältförstoring*).

**Mjälthugg**, se Håll.

**Mjältsjuka**, eng. *spleen* [splin], äldre benämning, närmast motsvarande hypokondri l. melan-koli i allm.

**Mjärde**, se Fiskredskap sp. 70.

**Mjöberg**, Eric, f. 1882, fil. d:r, zoolog, forskningsresande, har bl. a. företagit resor i Australien och på Borneo samt utgivit reseskildringar.

**Mjöbäck**, socken i Älvsb. l., jämte Älvsered och Holsljunga pastorat i Göteborgs stift. 860 inv.

**Mjöd** (besläktat med sanskr. *ma'dhu*, söt, och grek. *me'ty*, vin), trol. den äldsta jästa drycken hos indoeuropéerna, beredes nu genom jäsnings av honungslösning, tillsatt med vissa kryddor.

**Mjöl**, mald spannmål. Genom siktning efter malningen (jfr *Kvarn*) erhålles sikt mjöl; osiktat *M.* kallas *sammalet*. Genom siktningen fränskiljes *kli* (se d. o.), så att siktmjölet utslutande l. huvudsakl. består av sädeskornets mjölkärna (frövitans stärkelserika inre delar). *Kliet* är mindre smältbart för människan än för husdjuren, men då det har välgörande verkan på matsmältningen och innehåller salter och vitaminer, är fördelen från näringssynpunkt att fullständigt fränskilja det tvivelaktigt. *M:s* förmåga att bilda jäsbar deg beror huvudsakl. på halten av gluten (se d. o.) i mjölkärnan och dettas beskaffenhet. Glutenhalten är lägre i högt förädlade, storkorniga vetesorter än i lantvetesorter och vanl. lägre hos mjöliga vetesorter i länder med kustklimat än hos hårda vetesorter i länder med kontinentalt klimat. *M:s* gluten försämrar också, då säden mognar i fuktigt

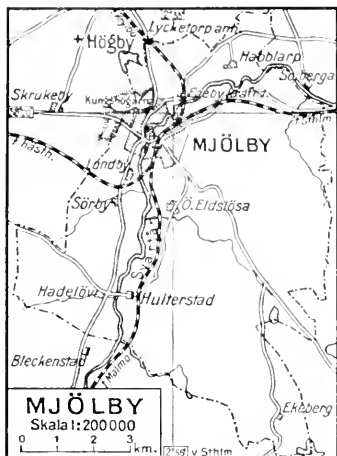

väder. Mjöliga och hårda vetesorter blandas därför vanl. Se vid. *Bakning*.

**Mjölbagge**, mjölbill, se *Tenebrionidae*.

**Mjölby**. 1. Stad i Östergötl. l., vid Svartån, bildad 1920 av socknen och municipalsamhället *M.* Kommunal mellanskola. Industrin sysselsatte 1923 431 arbetare vid 28 arbetsställen och omfattar kristallglassliperi och ett flertal kvarnar, mek. verkstäder, snickeri- och möbelfabriker. *M.* är knutpunkt för statsbanelinjerna *M.—Hallsberg*, *M.—Järna* och *M.—Hässleholm* samt den enskilda *M.—Hästholmens järnväg*. *M.* bildar ett pastorat i Linköpings stift och lyder judiciellt under landsrätt (*M. 2*). 6,150 inv. — Sedan 1200-t. ha vid *M.* funnits kvarnar, varav namnet förklaras. — 2. Domsaga i Östergötl. l., omfattar Lysings, Göstrings och Vifolka härader samt Mjölby stad. 38,150 inv.

**Mjölby—Hästholmens järnväg** (*M. H. J.*), en 31,6 km. lång,



Mjöldryga.

normalspårig järnvägslinje mellan Mjölby och Hästholmen. Öppnad för trafik 1910. M. står i samtrafik med Hjo—Stenstorps järnväg (se d. o.). Äg. Mjölby—Hästholmens nya järnvägs a. b.

**Mjöldagg**, M j ö l d a g g - s v a m p a r, se *Erysipheae*.

**Mjöldryga**, m j ö l ö k a, m ö r k a, inuti vita, missbildade korn av stråsådeslag, spec. råg, mindre ofta korn, samt av en del andra gräs. Missbildningen orsakas av en till *Pyrenomyces* hörande svamp, *Claviceps purpurea*. Från M., som på hösten nedkommit i jorden, utskjuta på våren små, röda fruktkroppar, som utveckla askosporer, vilka spridas med vinden och smitta gräsblommorna. Därefter avskiljas från dessa en söt vätska, h o n u n g s d a g g, som innehåller konidier och genom insekter sprider smittan vidare. Från konidierna utväxer en

svampvävad, som förvandlar fruktämnet till M. Svampen bekämpas genom rengöring av utsädet, djup plöjning av sådesstubben, så att utfallna M. begravas, tidig sådd samt mejning av angripet gräs efter vägkanter o. d. I medicinen användes M. i form av extrakt för att åstadkomma sammandragningar av livmoderns muskulatur och därigenom hämma större blödningar efter förlösning. Bland de verksamma ämnena märkas flera alkaloider. *Kornuti'n* är ett kramp framkallande gift ur M., trol. en blandning. Om förgiftning med M. se *Ergotism*.

**Mjölighet**, egenskap hos sädeskorn, visar sig i vit och ej genomlysande brottyta. Motsatsen är *glasighet* (glasartad brottyta). M. och glasighet bero på ärftliga egenskaper hos sorten, jordmån, väderlek m. m.

**Mjolk** (lat. *lac*), från mjölkörtlarna genom sekretion avskördad emulsion med fint fördelat fett, mjölkulor, uppslammade i en vätska, som består av vatten jämte äggviteämnen [80—90 % därav är ostämne l. k a s e i ' n (se d. o.), resten a l b u m i ' n och g l o b u l i ' n (jfr Ä g g - v i t e ä m n e n)], mjölksocker (se *Socker*) och salter. Sammansättningen är likartad hos olika djurslag (jfr tab. I). M:s färg är vit—vitgul l. blåaktigt vit och betingas av fett jämte en förening mellan calci-

Tabell I. Ungefärlig sammansättning 1 % av olika slag av mjolk.

Mjolk av:	Vatten	Äggviteämnen	Fett	Mjölksocker	Salter
Kvinna . . . . .	88,6	1,6	3,3	6,0	0,3
Ko . . . . .	87,5	3,5	3,3	4,6	0,7
Sto . . . . .	90,3	2,0	1,2	6,0	0,3
Får . . . . .	83,0	6,3	5,3	4,6	0,3
Get . . . . .	85,5	5,0	4,5	4,0	0,7
Svin . . . . .	82,5	6,0	6,3	4,0	1,1
Ren . . . . .	67,7	11,0	17,0	2,5	1,5



umfosfat och kasein; smaken är mild, sötaktig. I luften surnar M., i det mjölksockret under inverkan av mikroorganismer undergår jäsning (syrning) till mjölksyra (ev. till mjölksyra och alkohol; jfr Kefir, Kumys och Yoghurt), som därvid utfäller kaseinet, så att M. stelnar till en halvfast massa, fil- l. surmjök, som småningom sammandrar sig och utpressar en gulaktig vätska, sur vassla. Vid + 15°— + 20° C. erhålles vanl. rent surt smakande M., vid + 10° C. l. lägre temperatur ta förruttelsebakterier överhand och ge upphov till alkaliskt reagerande och hälsoskadliga ämnen. Över + 40° utvecklas företrädesvis vissa stavformiga bakterier, som ge M. starkt sur och bitter smak. Blåsur säges M. bli, då den surnar, utan att ostämnet koagulerar, och tillika får en oren smak, påminnande om rovors. Genom vissa bakterier, som finnas bl. a. i växtslem från tätört, kan mjölksockret undergå slemvandling, så att M. blir tjock, slemmig och tråddragande, lång- l. tät mjök. Jäsning och annan sönderdelning kan hindras genom pasteurisering (*preserverad* M.). Andra sätt att få hållbar vara är att indunsta M. (*kondenserad* M.; se Mjölkkondensering), l. att tillsätta antiseptica (förbjudet). Efter tillsats av löpe förändras kaseinet och utfälles vid neutral reaktion (till största delen) jämte fett och en del av M:s övriga beståndsdelar, varvid M. stelnar till en fast massa, som genom

pressning kan skiljas i en gul vätska, söt vassla, och ost (jfr d. o.). Kokas M., koagulerar den ej (såvitt den ej förut surnat) som de flesta äggvitelösningar men avsätter på ytan ett skinn av förändrat kasein och kalksalter. Smaken förändras härvid betydligt. Mjölkkulornas antal växlar i komjök mellan 1 och (nära) 6 mill. per kbmm. och deras diameter mellan 0,0024 och 0,0046 mm. De bestå av små mängder äggvita och resten fett (glycerider av huvudsakl. palmittin- och oljesyra samt av smör- och kapronsyra m. fl.; jfr Smör). Då de ha mindre spec. v. än M. i övrigt, stiga de efter en tid — långsammare i s. k. tung M. efter skakning, avkylning ("kalltung" M.) l. vid kornas sinande — till ytan, där de kunna avskummas som grädd e. Denna kan även med bättre utbyte vinnas genom separering (jfr Mjölksseparator) men är alltid uppblandad med större l. mindre mängd av den övriga M. Efter gräddens borttagande kallas den relativt fettfattiga M. skummjök. Den vätska, som blir kvar, sedan mjölkkulorna genom kraftig skakning (kärning) bringats att sammanklumpa sig till smör, kallas kärnmjök. I vassla ingå, jämte mjölksocker (i söt vassla), albumin och globulin, enzym, salter, vitaminer och extraktivämen, ss. fosfatider, urinämne, kreatin, kreatinin, purinbaser, citronsyra m. m. Salterna i M. äro föreningar av saltsyra och fosforsyra med

Tabell II. Ungefärlig sammansättning i % av komjökprodukter.

	Vatten	Äggvite- ämnen	Fett	Mjölks- socker	Mjölksyra	Salter
Skummjök . . . . .	90,7	3,1	0,7	4,8	—	0,7
Grädd e . . . . .	65,8	3,8	26,8	3,8	—	0,8
Kärnmjök . . . . .	91,8	3,1	0,9	3,7	0,3	0,7
Vassla . . . . .	93,1	0,8	0,1	4,7	0,3	0,7

kalium, natrium, kalcium, magnesium jämte (spår av) järn. Om sammansättning av olika komjolkprodukter se tab. II. — **K o l o ' s t r u m** (c o l o ' s t r u m) l. råmjölk, en gulaktig vätska, avsöndras omedelbart före och efter förlösning. Den är mycket äggviterikare än vanlig M., spec. i fråga om albumin och globulin, varför den koagulerar vid upphettning. — Om sammansättningen av kvinnomjolk se tab. I. — **H ä x m j ö l k**, ett sekret, som hos nyfödda av båda könen i ringa mängd avsöndras från bröstkörtlarna, har kvalitativt liknande sammansättning som kvinnomjolk. — Om M:s avsöndring se **D i g i v n i n g**. — **K o m j ö l k e n s** sammansättning växlar betydligt, varvid särskilt fetthalten brukar beaktas, enär smörfettet är M:s värdefullaste beståndsdel. Låglandsboskap har vanl. mer vattenhaltig och mager M. (med c:a 3—3,2 % fett) än höglandsboskap; högst betr. M:s fetthalt (c:a 5 %) står bland mera kända raser Jerseyboskapen. Växlingen i M:s fetthalt är även individuell, och då anlagen i detta avseende i viss mån äro ärftliga, har man kunnat höja fetthalten i M. hos en kreatursstam genom urval av avelsdjur med goda anlag för fet M. Morgonmjölken är vanl. magrast, middagsmjölken fetast; skillnaden kan utgöra över 1 % fett. Även utfodringen inverkar något. Handskummad M. brukar innehålla c:a 0,6 % fett, väl separerad M. under 0,1 % (8—10 % torrämnen). Kärmjolk bör ha ung. samma sammansättning som handskummad M. Oskummad M. kallas stundom **h e l m j ö l k**. Jfr **M e j e r i h a n t e r i n g** och **M j ö l k k o n t r o l l**.

**Mjölkdroppen**, namn på vissa föreningar, som åt späda barn tillhandahålla mjölkblandningar under uppmärksammande av digivningens bibehållande såvitt möjligt. 1901 började i Sthlm den första M. sin verksamhet, som fått efterföljare i ett 15-tal andra svenska städer.

**Mjölke**. 1. Se **E p i l o b i u m**. — 2. Se **F i s k a r** sp. 46.

**Mjölkefeber**, se **K a l v n i n g s f e b e r**.

**Mjölkglas**, se **B e n a s k a**.

**Mjölkhare**, se **B ä r a**.

**Mjölkhål**, se **M j ö l k ä d e r**.

**Mjölkujuver**, se **M j ö l k k ö r t l a r** och **M j ö l k t e c k e n**.

**Mjölkkastning**, se **K a l v n i n g s f e b e r**.

**Mjölkkondensering**, inkokning av mjölk under luftförtunning, varigenom avdunstningen kan ske vid så låg temperatur, att ingen smak av kokt mjölk uppkommer. M. sker med l. utan tillsats av socker samt av både oskummad och skummad mjölk. Den tjockflytande massan är i hermetiskt slutna bleckburkar hållbar under obegränsad tid. M., som uppfanns i Frankrike 1797, är en omfattande industri i För. Stat., Schweiz och Norge. Jfr **T o r r m j ö l k**.

**Mjölkkontroll**. Mjölk hör till de födoämnen, som oftast underkastas kontroll. Den kan lätt förfalskas, är mycket utsatt för förorening, förändras lätt och för ofta smittämnen. M. sker även i syfte att utrona de enskilda korernas förmåga att lämna fet mjölk (jfr **K o n t r o l l f ö r e n i n g**). Saluförd mjölk får åsättas beteckning, angivande att den kontrollerats, endast om den underkastats av hälsovårdsnämnd föranstaltad kontroll. Fullständig dylik börjar på produktionsstället med undersökning av kreatu-

rens och i hanteringen sysselsatt personals hälsotillstånd, av lokalernas beskaiffenhet och sättet för mjölkens behandling. Mjölken undersökes därefter på särskilt mjölklaboratorium.

Mängden smuts bedömes numera vanl. genom uppskattning av den vid filtrering av en viss mängd mjölk genom bomull erhållna missfärgningen av denna. Fetthalten bestämmes medelst mjölkprovarc (se d. o.). Graden av sur jäsning (se Mjöl k) spelar vid M. stor roll och bestämmes genom titrering med alkali l. för praktiskt bruk genom tillsättning till mjölken av lika del 68-volymprocentig sprit (vid för hög surhetsgrad uppstår fällning). Mjölkens bakteriehalt bestämmes genom räkning under mikroskop, ev. efter odling av bakterierna, l. efter den hastighet, varmed mjölken avfärgar metylenblått. Ökning av leukocyter (vid juverinflammation) uppskattas genom centrifugering. Tuberkelbaciller i mjölken påvisas i preparat genom färgning men säkrast genom ympning av marsvin med mjölken, hos vilka, om tuberkelbaciller finnas, tuberkulösa förändringar uppstå.

**Mjölkkylare**, apparat, varmed mjölk avkyles för hämmande av förefintliga bakteriers utveckling. I M. rinner mjölken vanl. över en veckad plåtyta l. över rör, vilka avkylas genom i M:s inre framströmmande iskylt vatten.

**Mjölkkörtlar**, för däggdjuren karaktäristiska organ (jfr H u d k ö r t l a r sp. 968), vilka producera näring åt ungarna under tiden närmast efter födelsen (jfr Mjöl k). Hos kloakdjur ligga ett stort antal M. inom ett utbrett körtelfält. Mjölken utpresas genom glatta muskler i körtel-

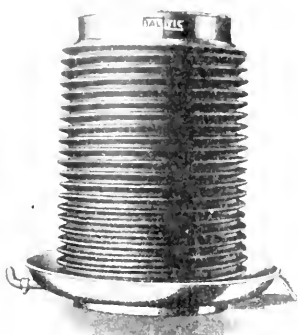

Mjölkkylare.

väggarna och rinner ut längs håren, där den uppslickas av ungarna. Hos övriga däggdjur mynna M. i s p e n a r. Dessa bildas antingen genom att hela körtelfältet växer papillformigt utåt, ss. hos flertalet pungdjur, hos halvapor, apor och människa m. fl., l. genom att den körtelfältet omgivande vävnaden höjer sig upp och bildar själva spenen, ss. hos idisslare m. fl. Antalet spenar liksom dessas läge varierar. Vanl. överensstämmer antalet med det största antal ungar, som kunna bildas i en kull. M. bestå dels av förgrenade utförsgångar, dels av mjölkavsöndrande, blåsformiga ändstycken. — Hos *människan* utvecklas två M. De bestå hos flickor och män huvudsakl. av utförsgångar, hos de förra inbäddade i fett, som vid tiden för könsnognaden ökas i mängd och orsakar bröstens rundning. Vid havandeskap avsöndras från ägget ämnen (jfr Inre sekretion), som övergå i moderns blod och påverka körtelanlagen, så att de tillväxa kraftigt och utveckla de mjölkproducerande ändstyckena. Mjölkavsöndringen

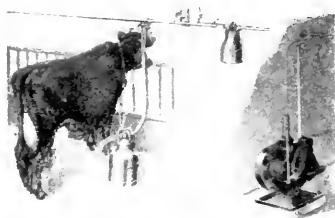

Mjölkningsmaskinanläggning.

pågår, så länge barnet tömmer bröstet ordentligt. Därefter återbildas körteländstyckena till en viss grad för att vid förnyat havandeskap åter träda i funktion. — *Veter.* Hos sto utgöres M. l. juvret av två hälfter, var och en med en spene, i vars spets utmynna två spenkanaler. Hos ko består juvret av 4 körtelgrupper med var sin spene. Denna uppåttas till största delen av en mjölkeistern med en kort spenkanal. Hos får och get är juvret sammansatt av två hälfter och försett med två spenar, vardera med en mjölkeistern och spenkanal. Hos svin, hund och katt består juvret av en dubbel rad M. längs bukväggen. Svinets juver består vanl. av 6 körtelpar med 12 spenar, tikens av 5 par körtlar. Hos katten äro spenarna 8. — Mjölkujuver benämnes ett stort juver med stark utveckling av själva körtelsubstansen (i motsats mot köttjuver, där storleken mera beror på utvecklingen av bindväv). Det kännes, då det är fyllt med mjölk, hårt och spänt men blir efter urmjolkning löst och slapt, varvid huden lägger sig i djupa, långsgående veck mellan bakbenen; det sistnämnda anses som ett gott mjölktecken.

**Mjölkmjöl**, se **Torr mjölk**.

**Mjölkningsmaskin**, apparat för maskinmjolkning av kor. I nu

använda M. suges mjölken ur spenarna medelst intermittent sugning (kontinuerlig sugning har visat sig skada blodomloppet i juvret). M. består av en hermetiskt slutet behållare för mjölken samt fyra spenkoppar av metall. Behållaren står i förbindelse med en luftpump, som alstrar luftförtunning, varvid spenkopparna sugas fast vid spenarna. Spenkopparna äro emellertid försedda med ett gummifoder, och genom den s. k. pulseringen, d. v. s. med särskilda anordningar åstadkommen växling mellan normalt lufttryck och luftförtunning mellan spenkoppens vägg och fodret, sammantryckes det sistnämnda med täta mellanrum kring spenen och avstänger då sugningen. — M. hindrar förorening av mjölken utifrån och minskar smittspridningsfaran vid epidemier. Med M. kan lika fullständig mjölkning åstadkommas som med handmjolkning, men i regel kontrolleras den genom eftermjolkning för hand. M. ha fått rätt stor användning huvudsakl. på grund av tilltagande svårighet att få mjölkningspersonal (1 man med flera M. ersätter 5—6 mjölkare).

**Mjölkomlor**, av en rostsvamp, *Chrysomyxa Woroni'ni*, angripna och därigenom guldgula unga skott av gran. M. äro ätliga.

**Mjölksprovare**, enkla apparater för provning av mjölks beskaffenhet, särskilt dess fetthalt (jfr **Mjölkkontroll**). Numera användes allmänt butyrometern, som ger pålitliga fettbestämningar. Efter tillsats av en syra samlas mjölkfettet genom centrifugering i ett graderat glasrör, där dess mängd uppmättes.

**Mjölkpulver**, se **Torr mjölk**.

**Mjölkras**, kreatursras med starka anlag för rik mjölkavkastning (jfr Kötträs). Utpräglande M. äro bl. a. låglandsboskapen, nordtyska marskfåret och selweiziska Saanengeten.

**Mjölksaft**, M j ö l k s a f t g å n g a r, se Ledningsvävningad sp. 345.

**Mjölksseparator**, apparat för maskinskumning av mjölk med hjälp av centrifugalkraften, konstruerades i praktiskt användbar form först 1878 ung. samtidigt av G. De Laval och en dansk, L. C. Nielsen. Den förres centrifug, kallad separator, vann försteg framför talrika medtävlare, särskilt sedan det för dess tillverkning bildade a. b. Separator förvärvat patentet å alfainsatsen. Denna utgöres av koniska, nära varandra liggande plåtar. En nutida M. består av en på ett stativ fastsatt "kula" med alfainsats och en plåthuv med särskilda utlopp för skummjolk och grädde. Mjölken inledes i botten (2 i fig.) av den i hastig rota-

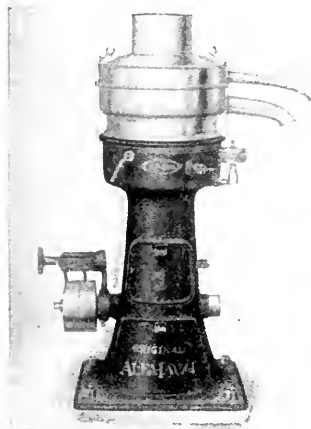

Maskindriven mjölksseparator.

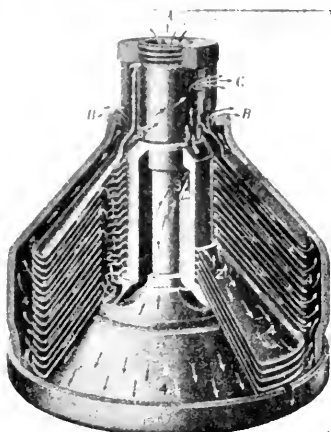

Alfa-insats i mjölksseparator. A Inlopp för mjölk, B utlopp för skummjolk, C utlopp för grädde (jfr vid. texten).

tion (6,500—12,000 varv i min.) försatta kulan. Till följd av centrifugalkraften samlar sig det lättare mjölkfettet (grädden) mot mitten (3 i fig.) och den tyngre skummjölken mot kulans vägg (4 i fig.). Denna uppdelning befordras därigenom, att mjölken mellan alfainsatsens plåtar uppdelas i tunna lager. Med M. erhålles skummjolk med blott 0,06—0,07 % fett. Med maskindriven separator kan skummas intill 5,000 kg. och med handseparator intill 600 kg. mjölk i timmen. Separatortillverkningen har blivit en svensk storindustri. Jämte a. b. Separator, som har dotterbolag i flera andra länder, verka i Sverige dess dotterbolag Svenska centrifug a. b. samt a. b. Baltic, Pumpseparator m. fl.

**Mjölkskorv**, krustbildande utslag, spec. lokaliserat till huvudet, å artificiellt uppfödda, späda barn. M. sammanhänger med olämplig sammansättning på näringen. *Behandlingen* fordrar reg-

lering av dieten. Krustorna upplösas med olja och avlägsnas med försiktig tvättning.

**Mjölkspegel**, det område från kons juver upp mellan lären, där håren ligga riktade uppåt (ej nedåt som i övrigt på djurets bakdel). Jfr *Mjölktecken*.

**Mjölksstockning** förekommer hos digivande kvinnor vid hinder i några av bröstkörtelns utförsångar och visar sig i partiell förhårdnad och uppdrivning av bröstet under smärtor. Vid infektion uppkommer bröstböld. *Behandling*: urmjolkning med sugklocka och pump (mjölkpump), ev. uppbindande av bröstet för att minska mjölk tillflödet. Jfr *Bröstböld*.

**Mjölksyrejäsnings**, av mikroorganismer framkallad klyvning av kolhydrat, varvid jäsningsmjölksyra (se *Mjölksyror*) uppkommer. Klyvningen ävåbringas av ett enzym i bakterierna. Olika sockerarter kunna angripas, ss. rör-, mjölk-, malt- och druvsocker. Vid omsättningen uppstå regelbundet även andra produkter. Ett betydande antal bakterier bilda mjölksyra, och processen är mycket utbredd i naturen. Om M. i mjölk se d. o. I ost överföres mjölksöcket genom jäsnings till mjölksyra, som bidrar till ostens mognande. Uppstår M. i vin och öl, fördärras varan. M. utgör en nödvändig omsättning vid beredning av vissa födoämnen, ss. surbröd, surkål, tåtmjök, kumys, kefir och yoghurt. Genom insyrning kunna matvaror, ss. gurkor, bönor och ärter, samt fodermedel, ss. hö och betsnitsel, göras hållbara.

**Mjölksyror**, isomera former av oxipropionsyra: etyliden-,  $\text{CH}_3\text{CH}(\text{OH})\text{COOH}$ , och etylen-,  $\text{CH}_2(\text{OH})\text{CH}_2\text{COOH}$ , mjölksyror-

na. Den förra uppträder i två stereoisomera former, högervändande l. köttmjölksyra och vänstervridande M., vartill kommer racemkroppen, den optiskt inaktiva jäsningsmjölksyran (jfr *Mjölksyrejäsnings*). M. äro sirapstjocka, färglösa vätskor, som i alla förhållanden kunna blandas med vatten, alkohol och eter. I vattenlösning reagera de surt, äro betydligt starkare som syror än ättiksyra och bilda i allm. lättlösliga salter (*laktater*). Biologiskt intresse har spec. köttmjölksyran, som förekommer i flera organ och utgör en viktig omsättningsprodukt (jfr *Muskler*).

**Mjölktecken**, yttre tecken, som ansetts tyda på stor mjölkavsondringsförmåga, spec. hos kor. Exempel på M. äro långsträckt kroppsbyggnad, fin benbyggnad, fint huvud, mjölkjuver, tjock, slingrande mjölksåder och stort mjölkhål samt stor mjölkspegel. M. bilda tillsammans en mjölktyp. M. äro dock mindre pålitliga än förr antagits.

**Mjölktistel**, molke, arter av släktet *Sonchus* (fam. *Compositae*), örter med småtaggiga blad, gula blommor och frukter med hårpensel. De innehålla rikligt med mjölksaft. Flera äro besvärliga ogräs genom sina lättspridda frön, ss. de ettåriga *Sonchus oleraceus* och *Sonchus asper* i trädgårdar och den fleråriga *Sonchus arvensis*; den senare, som är vanlig i åkrar, sprider sig genom underjordiska utlöpare.

**Mjölktyp**, se *Mjölktecken*.

**Mjölksåder**, blodåderstam, som för det venösa blodet från juvrets främre delar och löper ytligt på bukens undersida samt i närheten av skovelbenet (bröstbenets bakre

del) genom det s. k. mjölk-hålet går in i bukhålan.

**Mjöllöss**, se **Psyllina**.

**Mjölmask**, se **Tenebrionidae**.

**Mjölön**, *Arctostaphylos uva-ursi* (fam. *Ericaceae*), litet, nedliggande ris med läderartade blad, vita blommor med rött bräm och röda, inuti torra och mjöliga bär. M. är rätt vanligt på hedar och berg över hela Sverige, allmänt i fjällen. Bladen äro officinella; de innehålla bl. a. garvännen och glykosiden *arbutin*.

**Mjöl-or**, se **Ordjur**.

**Mjölöka**, se **Mjöldryga**.

**Mjörn**, sjö i v. Västergötland, avflyter till Kattegatt genom Sävån. 56 kvkm.

**Mjö'sen**, Norges största insjö, belägen inom Opland, Hedmark och Akershus fylken. 360 kvkm. 100 km. lång, i regel blott 2—3 km. bred. En av Skandinavien djupaste insjöar (452 m.). Största tillflöden Laagen och Mesna; avlopp genom Vormen till Glommen. Genom regleringsarbeten (färdiga 1912) kan en vattenreserv åstadkommas för industrin vid Glommen under lågvattenstiden.

**M'Kenna** [mæke'nnə], **Regionald.**, f. 1863, brittisk politiker, liberal led. av underhuset 1895—1918. M. blev undervisningsminister 1907, och genomförde ss. marinminister 1908—11 en betydande förstärkning av slagflottan. 1911—15 inrikesminister, 1915—16 finansminister, skötte M. skickligt krigsfinansieringen och införde, ehuru frihandlare, tullar på en del lyxvaror, "M'Kennatullarna". Han blev 1919 ordf. i styrelsen för London Joint City and Midland Bank och var 1924 ordf. i en kommitté för utredning av frågan om Tysklands betalningsförmåga.

**mkg.**, förk. för meterkilogram.

**M. K. S.-systemet**, se **Tekniska måttsystemet**.

**mlat.**, förk. för medeltidslatin.

**Mlle**, se **Mademoiselle**.

**mm.**, förk. för millimeter.

**m. m.**, förk. för med mera.

**M. M. 1.** Se **Muntra Musikanter**. — 2. Förk. för metronom (se d. o.). Finnes vid början av ett musikstycke t. ex. tecknat  $M. M. \downarrow = 60$ , anges härigenom, att varje fjärdedelsnot skall ha samma hastighet, som utmärkes av metronomens pendel med löpvikten inställd på 60.

**Mme**, se **Madame**.

**Mn**, kemiskt tecken för en atom mangan.

**Mnemosyne**, i grek. myt. minnets gudiinna, moder till muserna.

**Mnemoteknik**, **mne mon i'k** (av grek. *mne'me*, minne, och *te'kne*, konst), se **Minne sp.** 100.

**M. O.**, förk. för militieombudsmannen.

**Mo**, kemiskt tecken för en atom molybden.

**Mo. 1.** Härad i Tveta, Vista och Mo domsaga, Jönköp. l., omfattande socknarna Botnaryd, Mulseryd, Angerdshestra, Bonstorp, Stengårdshult, N. Unnaryd, Öre-ryd, N. Hestra, Valldshult, Åsenhöga och Källeryd. — 2. Socken i Gävleb. l., pastorat i Uppsala stift. 1,930 inv. — 3. Socken i Göteb. l., jämte Naverstad pastorat i Göteborgs stift. 850 inv. — 4. Socken i Skarab. l., jämte Hjälstad, Vad och Svenneby pastorat i Skara stift. 440 inv. — 5. Socken i Västernorr. l., pastorat i Härnösands stift. 1,970 inv. — 6. Socken i Älvsb. l., jämte Edsleskog och Fröskog pastorat i Karlstads stift. 730 inv. — 7. Elektriskt drivet sågverk med hyvleri

i Hörnefors skn, Västerb. l. Äg. Mo och Domsjö a. b.

**Mo**, lastageplats med betydande handel i Nordland fylke, Norge. 1,800 inv.

**Mo**, *mosand*, jordart, vars kornstorlek är 0,2—0,02 mm. M. är svagt genomsläpplig, vattenbehållande och har stor kapillaritet. Även beteckning på grus- l. sandhed (vanl. tallbevuxen).

**Mo'ab**, *moabi'ter*, med Israel besläktat semitiskt folk (i 1 Mos. 19 härlett från Lot), bosatt i dalarna och på högslätterna ö. om Döda havet. Besegrade av David, ledö M. även genom Omri och Ahab intrång på sitt område, tills de under Mesa återerövrade det förlorade. Sannolikt under 200-t. f. Kr. erövrades M:s rike av nabatéerna.

**Moafåglar**, *Dinornithes*, en ordn. utdöda, kiviliknande Fåglar med förkrympta vingar. Vissa M. nådde betydlig storlek, *Dinornis maximus* ända till 3,5 m:s höjd. Rester av M. ha anträffats på Nya Zeeland, där hud-, muskel-, äggfragment, fjädrar m. m. insamlats. M. utrotades i relativt sen tid av maorier.

**Moaré** (fr. *moiré*, av eng. *mohair*, se d. o.), en vävnad, vanl. av silke l. kamgarn, vars yta visar flammiga, skimrande strimmor l. slingrande linjer i olika riktningar, mestadels beroende endast på olika ljusreflexer. Moaréeffekten framställes vid vävningen l. (vanl.) vid appreteringen.

**Moa'wija**, se Kalifat sp. 424.

**Mobb** (eng. *mob*, förk. av lat. *mobile vulgus*, den obeständiga hopen), pack, pöbel.

**Moberg**. l. Johan Christian M., f. 1854, d. 1915, geolog och paleontolog, prof. i Lund 1900,

paleontolog vid Sveriges geologiska undersökning 1884—87. M. studerade särskilt kambrosilur, lias- och kritsystemen i Sverige. — 2. Axel M., f. 1872, orientalist, prof. i Lund 1908, universitetets prorektor 1918, dess rektor 1926. M. har utgivit editioner av arabiska och syriska verk.

**Mobi'l** (lat. *mobiles*), rörlig, flyttbar.

**Mobile** [mäbi'l], stad i Alabama, För. Stat., vid Mexikanska bukten. Handel med bomull, trävaror. Tillverkning av maskiner, bomolja, gödselmedel. 60,000 inv.

**Mobilier** (av lat. *mobiles*, rörlig), lösegendom, husgeråd.

**Mobilisering** (av lat. *mobiles*, rörlig), försättandet, helt l. delvis, av ett lands stridskrafter från fredsfot till krigsfot, i vidsträckt mening övergången av ett lands därtill användbara militära, industriella och ekonomiska tillgångar från fredstillstånd till organisation för krig. Ett lands mobiliseringsplaner beröra numera icke blott rent militära förhållanden utan även sätten och möjligheterna för landets livsmedelsförsörjning, industrins arbetsvillkor och råvaruförsörjning, arbetsmarknadens organisation, finans- och kreditväsendets ordnande m. m.

**Mo'cka**, *Mo'kka*, stad i Jemen, Arabien, vid Röda havet. På 1600- och 1700-t. livlig handel med export av "Mockakaffe". Nu en obetydlig ort. Jfr Jemen.

**Mockasi'n**, i ett enda stycke gjord skinnkänga, som bäres av de nordamerikanska indianerna.

**Mockasinormar**, två, e:a l m. långa nordamerikanska arter Huggormar av släktet *Ancistrodon*. M. äro ännu mer fruktade än skallerormen.

**Mockaskinn**, på särskilt sätt



berett getskinn, använt till handskar, skodon, bokband m. m.

**Mockfjärd**, kapellförsamling till Gagnef (se d. o.). — Inom M. ligger Mockfjärds kraftverk, ett Väster-Dalälvens kraftaktiebolag tillhörigt kraftverk, beläget vid de s. k. Stopforsarna i Väster-Dalälven. Vattenmängden varierar mellan 24 och 700 kbm./sek. och den utnyttjade fallhöjden utgör 23,8 m. F. n. är kraftverket utbyggt för 4 aggregat om 5,000 HK vardera. Kraftverket blev färdigt 1911.

**mod.**, förk. för modus och moderato.

**Mod** (fr. *mode*, av lat. *mo'dus*, mått, sätt, regel), bruk, sed, den tillfälligt härskande smaken med avseende på levnadssätt, klädsel, åsikter och tänkesätt, litteratur, konst etc. — **Modedocka**, urspr. docka, klädd efter sista modet, vilken, innan modejournaler började utkomma, från Frankrike sändes till andra länder (bruket känt sedan 1391); numera beteckning för kvinna, vars främsta intresse är kläder. — **Modejournal**, tidning, som redogör för nya moder betr. klädedräkten. Den första, *Le cabinet des Modes*, utgavs i Paris 1785.

**Moda'l**, som avser modus.

**Modali'ster** (av lat. *mo'dus*, sätt), se **Monarkianer**.

**Modalite't** (av lat. *modus*, se d. o.), i logiken beteckning för en form av omdöme (se d. o.).

**Modée** [-de'], Reinhold Gustav, f. 1698, d. 1752, kansliråd, lagsamlare, lustspelsförfattare. Hans gladlynta lustspel *Fru Rangsjuk* (uppf. 1738) och *Håkan Smulgråt* (uppf. s. å.) spelades länge. M. påbörjade 1742 det stora samlingsverket *Utdrag utur ... publique Handlingar* etc., vilket

avslutades av andra 1829 och i 15 bd omfattar tiden 1718—94.

**Mode'll** (ital. *modello*, av lat. *mo'dulus*, litet mått), förebild för formgivning i tre dimensioner, antingen, ss. i fråga om skulpturer och gjutna föremål (se **Bildhuggar-konst** sp. 1491 och **Gjutning** sp. 1275 ff.), i full skala l., t. ex. i fråga om byggnader och fartyg, i förminskad skala; i ett konstverk avbildad person; person, som yrkesmässigt "står modell" för ett konstverk; konstverk, avbildande en naken människokropp (akt). — **Modelle'ra**, forma i plastiskt material; i målning l. teckning ge illusion av plastisk form. Subst.: **modellö'r**. — **Modellskydd**, se **Mönster**. — **Modellstudie**, aktstudie, studie efter naken modell.

**Modellkammaren**, Kungl. M., upprättad 1697 av Chr. Polhem under namnet *Laboratorium mecha'nicum*, innehöll en samling modeller av lantbruks-, bergverks- m. fl. maskiner. M. förenades 1798 med Målar- och bildhuggarakademien, övergick 1813 till Lantbruksakademien och uppdelades 1826 mellan denna och Teknologiska institutet.

**Modena** [mä'-], huvudstad i en provins med samma namn i Emilien, Italien, n.v. om Bologna. Domkyrkan är med sin rikt skulptursmyckade fasad ett av den lombardiska 1100-talsarkitekturens huvudverk. Bland profana byggnader märkas förra hertigliga palatset, grundlagt 1634, nu inrymmande krigsskola och observatorium. Universitet. Livsmedelshandel; järnvägsknut. 85,000 inv. — **Historia**. M. är forntidens *Mu'tina*, som 44 f. Kr. framgångsrikt försvarades av en av Caesars mördare, D. Brutus, mot



Modena. Domkyrkan.

Antonius ("mutinensiska kriget"). M. blev på 1100-t. en fri stadsrepublik och anslöt sig till det lombardiska stadsförbundet. M. kom 1288 under Ferraras furstehus Este (se d. o.) och upphöjdes 1452 till hertigdöme. Föreningen med Ferrara upphörde 1597. 1797 intaget av fransmännen, blev M. efter Napoleontidens välvningar 1814 åter självständigt hertigdöme under huset Österrike-Este (se Este sp. 1202). 1861 uppgick M. i konungariket Italien (se d. o. sp. 1603 ff.).

**Moderat** (lat. *moderatus*, av *moderari*, iakttä mätta), sansad, återhållsam; måttlig, skälig; ss. politisk beteckning ofta nyanserad genom sms.: moderatliberal, moderatkonserverativ. — Subst.: *moderatio'n*. — Verb: *moderera*. — **Moderata partiet**, 1905—12 beteckning för en högergrupp inom F. K. (jfr Nationella partiet).

**Moderato**, ital., måttligt. — *Mus.* Tempomått emellan andante och allegro.

**Moderfartyg** l. **depåfartyg**, fartyg, som medföra am-

munitiön, proviant m. m. för smärre krigsfartyg med begränsat förrådsutrymme, så att dessa ej behöva anlita fast örlogsdepå. Jfr Flygdepåfartyg.

**Moderkaka**, *placenta*, det organ, som förmedlar ämnesomsättningen mellan modern och fostret hos flertalet däggdjur (M. saknas hos kloak- och pungdjur). M. består av två delar av olika ursprung: *fosterplacenta* l. *placenta foetalis* och *moderplacenta* l. *placenta uterina*. Fosterplacenta bildas av *korion* (*chorion*), som uppstår genom att allantois med sina blodkärl utbreder sig utefter serösa höljet och sammanväxer med detta (se *Fosterhöljen*). Från ytan av korion utskjuta förgrenade, blodkärlrika utskott, *korionfransar*, som växa in i motsvarande fördjupningar i den förtjockade, med blodkärl rikligt försedda livmoderväggen, resp. moderplacenta. Näringstransport och gasutbyte mellan fostrets och moderns blodkärl sker genom det tunna epitel, som omger korionfransarna. Från dessa samlas sig fostrets blodkärl till två artärer och en ven i *navelsträngen*: den av amnion omslutna allantoisstjälken. Efter korionfransarnas utbildning och fördelning särskiljer man *diffus M.*: korionfransarna äro jämnt fördelade över hela korion (ss. hos val-, svin-, kameldjur, uddatåiga hovdjur, flodhästar m. fl.); *kotyledon M.*: korionfransarna äro samlade till ett antal små, skarpt begränsade fosterplacenter (ss. hos boskapsdjur); *gördelformig M.*: fransarna bilda en bred gördel omkring fostret (ss. hos rovdjur m. fl.); *skivformig M.*: fosterplacenta är endast utveck-

lad inom en (l. två) skivformig del av korion (ss. hos insektätare, fladdermöss, gnagare, apor, människan m. fl.). Hos djur med diffus l. kotyledon M. lösgöres fosterplacenta vid födelsen, utan att moderplacenta skadas. I gördel- och skivformiga M. är däremot förbindelsen mellan foster- och moderplacenta så intim, att en del av moderplacenta, decidua n, lösrives från livmoder- väggen och medföljer efterbörden. Jfr *Decidua*. — Hos människan väger M. normalt c:a  $\frac{1}{2}$  kg. Dess diameter är c:a 20 cm., dess tjocklek 3 cm.

**Moderlut**, den vätska, som återstår, sedan ett ämne kristalliserat ur en lösning.

**Modermun**, se *Könsorgan*.

**Mode'rn** (fr. *moderne*, av lat. *mo'do*, nyss), enl. rådande mod; nyare, senare; som tillhör l. kännetecknar nyare tid (ss. motsats till antik och medeltida). — Verb: *modernisera*.

**Modernism** (av *modern*, se d. o.), nyhetsbegär; rörelse, som ivrar för nyheter (i konst, litteratur etc.). — *Konsthist.* Sammanfattande benämning på de konstriktningar, som framträtt efter och i motsättning till impressionismen, närmast expressionismen, futurismen och kubismen (se dessa ord). — *Kyrkohist.* En av kurians jesuiter präglad och första gången i Pius X:s encyklika *Pasce'ndi domini gre'gis* av 1907 använd term till brännmärkande av moderna kätterier inom den katolska kyrkan. M:s företrädare vände sig ifrån den medeltida skolastiken och sökte känning med den moderna historiska, filosofiska och psykologiska vetenskapen (bl. a. evolutionstanken) samt krävde större frihet, särskilt i det dogmatiska, stundom även i kyrko-

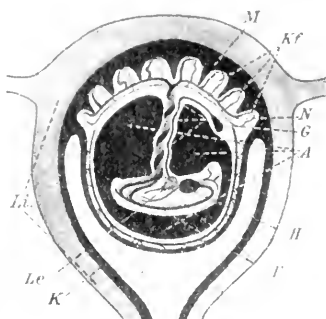

**Moderkaka**. Längdsnitt genom livmodern hos havande kvinna. Schematisk bild. A den av amnion omslutna amnionhålan med fostervattnet; F foster; G gulesäck; H fostrets hjärta; K korion; Kf korionfransar med blodkärl; Le fostrets lever; Li livmoderens vägg; M moderplacenta; N navelsträng med blodkärl och (t. h.) gulegång. Jfr text och fig. till *Fosterhöljen*.

former och styrelse, men voro f. ö. hängivna sin kyrka. Bland dem märkas i Frankrike filosoferna L. Ollé-Laprune (*La philosophie et le temps présent*, 1890) och M. Blondel (*L'action*, 1893) samt spec. exegeten A. Loisy, i England konvertiten G. Tyrrell, i Italien den sociale ledaren R. Murri och författaren A. Fogazzaro. M:s verk uppfördes av Pius X på Index, och 1910 påbjöds den s. k. antimodernisteden, vilken skall årligen avläggas av alla kanoniker, biktfäder, seminarieföreståndare och professorer. Sedan dess är M. rättslös inom den katolska kyrkan och i den mån, den ännu består, hänvisad till en hemlig och snygande tillvaro.

**Moderpassion** (moder här liktydigt med livmoder), äldre benämning för hysteri.

**Modersmåslärarnas förening**, 1912 bildad förening av modersmåslärare vid olika skolorter

med syfte att främja modersmålsundervisningen. Hittills har särskilt litteraturstudiet uppmärksammas. M. utger en skriftserie, huvudsakl. editioner för skolbruk av svensk och utländsk litteratur.

**Mode'st** (fr. *modeste*, av lat. *mo'dus*, mått), anständig, blygsam, försynt, anspråkslös. — Subst.: *modesti'*.

**Modica** [mä'-], stad på s.ö. Sicilien. Sydfruktodling. Handel med vete, vin, olja. 55,000 inv.

**Modifie'ra** (fr. *modifier*, av lat. *modificari*, avmäta), jämkä, inskränka; mildra; förändra. — Subst.: *modifikation'*. Jfr *Mutation*.

**Modigliani** [-dilja'ni], Giuseppe Emanuele, f. 1872, italiensk advokat och socialdemokratisk politiker, invaldes i parlamentet 1913. M. är sedan 1922 en av ledarna för det förenade socialistpartiet under Turati.

**Modi'st** (fr. *modiste*), hatt-sömmerska, modehandlerska.

**Mo'dlin**, fästning i dep. Warszawa, Polen, vid Bugs inflöde i Weichsel. — Anlagt 1807, tillhörde M. Ryssland 1831—1918 under namnet Nowogeorgiewsk. Intogs aug. 1915 av tyskarna under v. Beseler, varvid 90,000 ryssar tillfångatogs och stora massor förråd erövrades.

**Modu'l**, *mody'l* (fr. *module*, av lat. *mo'dulus*, litet mått). *Fys.* Inom elasticitetsläran förhållandet mellan den kraft, som erfordras för en viss deformation, och deformationens storlek, t. ex. elasticitetsmodul (se *Elasticitet*), skjuvningsmodul (se *Skjuvning*) och torsionsmodul (se *Torsion*). — *Maskintekn.* Se *Kugghjul* sp. 1466. — *Matem.* 1. Se *Komplexa tal*. — 2. Se *Kongruens*.

**Modulatio'n** (lat. *modulatio*), harmonisk uppmätning, växling. *Språkv.* Se *Språk melodi*. — *Mus.* Övergång från en tonart till en annan. Verb: *module'ra*. — *Module'ring*, se *Telefoni*.

**Mo'dus** (lat., plur. *mo'di*, sätt). *Fil.* Tillvarelsesätt, bestämning l. egenskap hos ett självständigt existerande väsen l. en substans (se d. o.). Jfr *Spinosa*. Inom den formella logiken beteckning för de speciella formerna inom de olika huvudtyperna av slutledning (se d. o.). — *Språkv.* M. är hos verb det språkliga uttrycket för hur den talande ställer sig till det, som utsäges, t. ex. för den grad av faktiskhet, som han tillmäter detta. Termen kan även nyttjas om själva betydelseförhållandet. I indoeuropeiska språk utgöras vissa M. (M. i egentlig l. inskränkt mening) av särskilda, enkla verbalformer. Viktigast av dessa äro *indikativ*, *konjunktiv*, *optativ* och *imperativ*. Indikativens centrala innebörd är att uttala något, som fattas som en realitet; konjunktiven har av ålder uttryckt vilja, ovisshet l. över huvud inriktning på framtiden, optativen önskan l. möjlighet l. fiktion; imperativen utsäger befallning l. påbud. Optativen kom ock att användas för att uttrycka indirekt anföring (*ora'tio obliqua*) och överklighet (det irrealia), så bl. a. i germanska språk. I dessa ha, liksom i latinet, konjunktiv och optativ sammanfallit till ett M., för vilket i svensk grammatik, efter latinskt mönster, termen konjunktiv rätt oegentligt bibehållits (alltså för former som *vare*, *vore*). Konjunktiven har ibland också fått imperativisk betydelse (hortativ konjunktiv). Men även indikativen kan

inträda i imperativens funktion (*man gör icke på det sättet*), men då får tonfallet, som också kan betraktas som ett bland uttrycksmedlen för M., rättleda åhöraren. M. kan även uttryckas medelst vissa, s. k. modala hjälpverb l. med satsadverb: *må vara, han lär l. skall vara sjuk; det går nog bra*. — Numera räknar man till M. blott s. k. finita verbalformer, och även av dessa frånräknas stundom indikativen.

**Mo'dus vive'ndi** (lat., sätt att leva), provisoriskt ordnande av invecklade förhållanden i avvaktan på slutgiltig överenskommelse mellan tvistande parter, utan uppgivande av någonsans anspråk.

**Mody'l**, se **Modul**.

**Moe** [mo]. 1. **Jörgen M.**, f. 1813, d. 1882, norsk folklorist, präst. M:s viktigaste arbete är hans tillsammans med Asbjörn- sen utgivna *Norske folkceventyr* (1842—44; ny utvidgad uppl. 1852), ett inom nordisk folkloristik banbrytande verk. — 2. **Moltke M.**, f. 1859, d. 1913, den föreg:s son, norsk folklorist, prof. i Kristiania 1886, utgav bl. a. Asbjörnssens litterära kvarlåtenskap och tills. med K. Liestöl (se d. o.) norska folkvisor. — 3. **Louis M.**, f. 1859, d. 1917, norsk målare och tecknare, har genom sina sagoteckningar, till vilka han i allm. även författat texten, vunnit vidsträckt popularitet i hela Skandinavien.

**Moeda**, se **Moheda**.

**Moero**, se **Meru**.

**Moe'sia**, se **Mesien**.

**Mofalla**, socken i Skarab. l., jämte Kyrkefalla pastorat i Skara stift. 560 inv.

**Mofe'tt** (fr. *mofette*; jfr ty. *Muff*, mögel), se **Gaskälla**.

**Moffat** [må'ffät], **Robert**, f. 1795, d. 1883, skotsk missionär, 1817—70 verksam i Britt. Bechuanaland, där han utförde ett storartat missions- och kulturarbete (bl. a. skapande ett skriftspråk, till vilket han själv översatte Bibeln). M. var svärfader till Livingstone.

**Mogadi'sju**, huvudstad i Ital. Somaliland Station för trådlös telegrafi. Tillverkning av bomullstyg. 21,000 inv.

**Mogador** [-då'r], arab. *Sucira*, berbiska *Tasurt*, stad på v. kusten av Marocko. Industri och handel. 20,000 inv.

**Mogata**, socken i Östergötl. l., jämte Skällvik pastorat i Linköpings stift. 1,240 inv.

**Mogenhetsprövning**, se **Studentexamen**.

**Mogilas**, **Petrus**, ry. **Pjotr Mohila**, f. 1596, d. 1647, metropolit i Kiev, grundade 1631 i Kiev ett kollegium, som blev centrum för den teologiska undervisningen i Ukraina och senare hela ryska riket. Se även **Grekisk-ortodoxa kyrkan** sp. 1511 f.

**Mogiljo'v**, **Mohilev**, stad i guv. Gomel, Ryssland, vid Dnjepr. 40,000 inv. — F. d. guvernementet med samma namn ingår nu i guv. Gomel.

**Mognad**, sista stadierna av en biologisk bildningsprocess, i vanlig bemärkelse frukt- och frö- mognad, d. v. s. de processer, som avsluta frukt- och fröbildningen och framkalla frukters och fröns avfallande och spridning. Då frukterna öppnas, medan de ännu sitta kvar på växten, bildas vid M. en öppningsmekanism, som åstadkommer fruktväggens söndersprängande, ibland också ett aktivt utslungande av fröna (se



Moissac. Detalj av klosterkyrkans huvudportal.

vid. Växternas spridning). Hos frukter, som avfalla öppnade, utgöres fruktmognaden huvudsakl. av kemiska omsättningar, som åstadkomma förändringar i fruktväggens sammansättning, bl. a. dess halt av eteriska oljor o. a. ämnen, som, där de förekomma, påverka människans och djurens lukt- och smakorgan. Vattenhalten blir i regel hög, hos t. ex. äpple och päron ända till 84 %. Fetthalten växlar avsevärt, mängden kvävehaltiga ämnen och stärkelse är vanl. ringa. Sockerhalten håller sig vanl. under 10 % men kan ss. hos bananer stiga till 22, hos vindruvor till 30 och hos fikon till 50 %.

**Mognadsdelning**, se Cell sp. 1126.

**Mogningsprocess**, fotografisk M., den del av emulsionens framställning (se Fotografi sp. 418), då den genom inverkan av värme, ev. ammoniak, bringas till större känslighet. M:s orsaker äro ej helt klarlagda.

**Mo'gul**, se Indien sp. 1314.

**Mogunti'acum**, se Mainz.

**Mohács** [mä'hatj], liten stad i s. Ungern, vid Donau. Vid M. besegrade turkarna 1526 Ludvig II av Ungern.

**Mohair** [sv. utt. mähä'r], eng. ull av angorageten; garn av sådan ull; slät tvåskaftad vävnad med antingen både varp och väft l. vanl. blott väften av detta garn, som även användes till plyschvävnader samt ss. effekttrådar.

**Mohammed**, annan form för Muhammed.

**Mohaweöknen** [mäoha'vej-], se Kalifornien.

**Mohawk** [mäo'häk], högerbiflod till Hudson, New York, För. Stat., förser delvis Eriekanalen med vatten. 257 km.

**Mohawk** [mäo'häk] l. ganeagano, indianstam i Nordamerika, tillhörande irokesernas grupp. Numera obetydlig.

**Mohed** i Moskn, Gävleb. l., 1689—1908 exercisplats för Hälssinge regemente.

**Moheda**, Moeda, socken i Kronob. l., jämte Ör och Aneboda pastorat i Växjö stift. 2,370 inv.

**Mohéli** [mäeli'], se Comoroöarna.

**Mohika'ner**, en till algonkinernas (se Indianer sp. 1294) grupp hörande indianstam, nära besläktad med delawares. Ett 100-tal med vita uppblandade M. leva kvar i Connecticut, men deras språk har dött ut.

**Mohi'la**, se Mogilas.

**Mohile'v**, se Mogiljov.

**v. Mohl** [mäl], Hugo, f. 1805, d. 1872, tysk botanist, 1835 prof. i Tübingen, en av cell-lärens grundare. M. undersökte hos växteeller väggarnas uppkomst och struktur, protoplasman och kärnan m. m. samt angav celldelningar som den normala vägen för uppkomsten av nya celler. Var även framstående växtanat. om.

**Mohn** [män], se Moon.

**Mohn**, Henrik, f. 1835, d. 1916, norsk meteorolog, 1866 prof. i Kristiania och samtidigt chef för det meteorologiska institutet där. M:s viktigaste arbeten äro *Klimatabeller for Norge* (1895—1906) och *Klima-Atlas for Norge* (1916; ny uppl. 1921). M. arbetade även inom dynamisk och praktisk meteorologi (dimentsignaler till sjöss) m. m. samt utgav populärvetenskapliga skrifter (*Vind og Veir, Grundzüge der Meteorologi*, båda i många uppl.). M. betecknas som grundläggaren av norsk meteorologisk forskning.

**Mohs' hårdhetsskala** [mäs], en av tyske mineralogen Friedrich Mohs, f. 1773, d. 1839, uppställd skala för bestämning av minerals hårdhet (se d. o.).

**Mohög**, gjuteri och mek. verkstad i Sköns skn, Västernorr. l. Äg. a. b. M:s mek. verkstad, grundat 1911. Jfr Hemsö.

**Moi'ra** (grek., lott), i grek. myt. beteckning för ödet. M. personifierades i tre gudinnor: Klo'to, "spinnern", La'kessis, "som ger lotten", och A'tropos, "den oövekliga".



Henri Moissan.



Alexander Moissi som Hamlet.

Hos romarna motsvarades M. av pa'reerna, i Norden av nororna.

**Moiré** [moare'], fr., se Moaré.

**Moissac** [moasa'kk], stad i dep. Tarn-et-Garonne, s.v. Frankrike, med ett av Frankrikes vackraste romanska kloster, berömt för sin korsgång och klosterkyrkans figursmyckade portal, ett huvudverk inom fransk 1100-tals-skulptur (jfr ill. till Bildhuggarkonst sp. 1522). 8,000 inv.

**Moissan** [moasa'η], Henri, f. 1852, d. 1907, fransk kemist, lyckades framställa fluor i rent tillstånd och konstruerade elektriska ugnar, i vilka man kan erhålla en temperatur upp till 3,500°, varigenom undersökningar av svårsmälta ämnen möjliggjordes. Sälunda lyckades M. framställa karbider, silicider och diamant ur grafit. För sina undersökningar av fluor och karbider erhöll M. 1906 Nobelpriset.

**Moissi** [må'j-], Alexander, f. 1880, tysk skådespelare av italiensk börd, länge verksam vid Reinhardts scener. M. utmärker sig genom starkt temperament och

fint nyanserad karaktäriseringskonst. M. har gästspelat i Sthlm.

**Moitié** [moat-je'], fr., hälfst; kavaljer, dam (t. ex. vid dans).

**de Moivre** [dø moa'vr], Abraham, f. 1667, d. 1754, fransk matematiker, verksam i London. M. behandlade rekurrenta serier, algebra m. m. samt uppställde *moivreska formeln*  $(\cos x + i \sin x)^n = \cos nx + i \sin nx$ .

**Moji**, stad på Kyushu, Japan, vid Shimonosekisundet. Viktig hamnstad. 70,000 inv.

**Mojna** (av *moj*, lugn, av *lty. moje*, vacker) säges vinden göra, när den minskar i styrka.

**Mokett** [-kä'tt] (fr. *moquette*), se **Plysch**.

**Mo'kka**, se **Mocka**.

**Mol**, beteckning för en gram-molekyl av ett ämne.

**Mo'la** (lat., eg. kvarn, kvarnsten), *månkalv*, en missbildning av korionfransarna, som tillväxa och intränga i eller t. o. m. igenom livmoderväggen. De förstörade fransarna degenerera blåsformigt och orsaka fostrets död, när näringsutbytet mellan moder och foster hindras.

**Molander**. 1. **Harald M.**, f. 1858, d. 1900, författare och regissör, verksam bl. a. vid Nya teatern i Helsingfors 1886—93, vid Svenska teatern i Sthlm från 1898. Hans av *Meiningarna* (se d. o.) påverkade uppsättningar buro prägeln av säker stilkänsla och grundliga kunskaper. Av hans dramatiska arbeten stå främst *Rococo* (1882) och *En lyckoriddare* (1900), en dramatisering av *M:s* likanämnda roman (1896) med ämne från *Lars Wivallius'* liv. M. utförde även förträffliga översättningar, bl. a. av *Rostands Cyrano de Bergerac*. — 2. **Gustaf M.**, f. 1888, den föreg:s son, skådespelare, anställd vid Drama-

tiska teatern sedan 1913, har utfört en mängd olika roller (bl. a. *Hamlet*) och verkat som filmregissör. — 3. **Karin M.**, f. *Edwertz*, f. 1889, skådespelerska, gift 1910—18 med M. 2, sedan 1922 med *Lars Hanson*, har varit anställd bl. a. vid *Intima teatern*, *Lorensbergsteatern* och *Dramatiska teatern*. M. har även framträtt ss. filmskådespelerska. — 4. **Olof M.**, f. 1892, son till M. 1, regissör och skådespelare, anställd vid *Dramatiska teatern* sedan 1914, har iscensatt ett stort antal klassiska och moderna skådespel (främst *Othello*, 1924, och *Advent*, 1926). M. har även verkat som filmregissör.

**Mola'rer** (av lat. *mo'la*, kvarn), se **Tänder**.

**Mola'ss** (fr. *mollasse, molasse*, eg. lös), mäktiga tertiära avlagringar av sandstenar, konglomerat m. m., som följa *Alpernas nordrand*.

**Mo'lbech** [-bäkk]. 1. **Christian M.**, f. 1783, d. 1857, dansk litteraturhistoriker och kritiker, från 1804 anställd vid Det kongelige Bibliotek, 1829—43 tillika e. o. prof. i Köpenhamn. M., vilken i sin ungdom stod nära bl. a. *Grundtvig*, *Kamma Rahbek* och de svenska romantikerna samt verkade för kännedom i Danmark om svenska förhållanden, utgav talrika historiska, litteraturhistoriska och språkvetenskapliga arbeten samt reseskildringar från Sverige. — 2. **Christian M.**, f. 1821, d. 1888, den föreg:s son, dansk författare, 1853—64 prof. i danska språket och litteraturen i Kiel. Stor framgång vann han med skådespelet *Ambrosius* (1878). Som censor vid Det kongelige Teater i Köpenhamn (1871—81) stod M. fientlig mot de realistiska strömningarna.



**Mo'ldau** [-dao]. 1. Tjeck. *Wltava*, vänsterbiflod till Elbe i Böhmen, vars huvudflod den är. Omkr. 400 km. — 2. Rum. *Moldova*, lat. *Molda'via*, landskap i Rumänien, mellan Pruth och Karpaterna. 38,000 kvkm. 2,25 mill. inv. Huvudstad Jassy. Se vid. **Rumänien**.

**Molda'vien**, autonom republik i Ukraina vid Bessarabiens gräns, grundad 1924. C:a 10,000 kvkm. 500,000 inv. Huvudstad Balta.

**Mo'ldé**, stad i Møre fylke, v. Norge, vid den breda *Moldefjorden*, som i s.ö. fortsätter i *Romsdalsfjorden*. M. är bekant för sitt vackra läge och sina vackra trädgårdar ("rosornas stad"). Mycket besökt av turister. Export av fisk (särskilt sill) och smör. 2,840 inv. Stad 1742.

**Moldo'va**, se **Moldau** 2.

**Molé** [-le'], **Louis Mathieu**, f. 1781, d. 1855, greve, fransk politiker. M., som gjort en snabb karriär under Napoleonstiden, anslöt sig 1815 till bourbonerna, insattes i pärskammaren 1815 och spelade en framskjuten roll inom den moderata högern. Efter julirevolutionen 1830 var han en kort tid utrikesminister och 1837—39 premiärminister. Han föll bl. a. på sin strävan att i motsats till Thiers och Guizot låta konungens inflytande göra sig gällande.

**Molekyl** [-ky'l] (fr. *molécule*, eg. liten massa, av lat. *mo'les*, massa). Redan under antiken antog man kropparna bestå av odelbara storheter, **atomer** (se **Atomistik**). Nu antar man dem vara uppbyggda av mycket små partiklar, M., som i sin tur bestå av en l. flera atomer. Kemiskt homogena ämnen innehålla blott ett slags M., andra ämnen flera slag. Åtskilliga kristaller äro dock uppbyggda av elektriskt

laddade atomer l. atomgrupper, som ej sammanslutit sig till neutrala M. — Hos gaser röra M. sig oberoende av varandra utom under de mycket kortvariga sammanstötningarna, hos vätskor äro de visserl. ej bundna vid en viss plats men påverka varandra dock ständigt, så att det erfordras ett visst arbete för att en M. skall kunna avlägsna sig ur vätskemassan. Deras inbördes påverkan yttrar sig bl. a. som ytspänning (se d. o.). Hos fasta kroppar äro M. bundna vid jämviktslägen, från vilka de blott obetydligt kunna avlägsna sig. Ur antagandet om fria M., som vid sammanstötningarna förhålla sig som elastiska sfärer (**kinetiska gasteorin**) har man till stor del lyckats beräkna egenskaperna hos nästan ideala gaser, hos vilka den tid, sammanstötningarna mellan M. vara, är kort i förhållande till den tid, M. röra sig oberoende av varandra. Man finner produkten av tryck  $p$  och volym  $v$  lika med  $\frac{1}{3}$  av produkten av M:s antal  $N$ , deras massa  $m$  och medelvärdet  $u^2$  på kvadraten av deras hastighet. Man sätter nu  $mu^2 = 3kT$ , där  $k$  är Boltzmanns konstant =  $1,37 \cdot 10^{-16}$  erg/grad och  $T$  absoluta temperaturen. Härav följer  $pv = NkT$ . Detta är gasernas allmänna tillståndslag (se **Gas**). Då  $k$  är en universell konstant, följer härav Avogadros lag (se d. o.). Två gasers spec. v. vid samma temperatur och tryck förhålla sig alltså som M:s massor, **molekylarvikterna** (se nedan), vilka mätas i en sådan enhet, att syrets molekylarvikt blir 32. En gas' spec. v. i förhållande till luft (l. stundom vätgas) kallas dess **gastäthet**. Antalet M. i l kbem. gas vid  $0^\circ$  och atmosfärtryck är  $2,7 \cdot 10^{19}$  (**Loschmidts**

tal), antalet i 1 grammolekyl  $6,06 \cdot 10^{23}$  (Avogadro's tal, stundom även kallat Loschmidts tal).  $u$ , kvadratiske medelvärdet av  $M$ :s hastigheter, är proportionellt mot kvadratroten ur temperaturen och omvänt proportionellt mot kvadratroten ur molekylarvikten ( $u$  är för luft vid  $0^\circ$  484, för vätgas 1,837 m. per sek.). Genom antagandet, att då en gas med enatomiga  $M$ . uppvärms vid konstant volym, den tillförda värmemängden endast åtgår till ökning av  $M$ :s translationshastighet, medan hos gaser med fleratomiga  $M$ . även rotation förekommer, kan man beräkna gasernas spec. värme. —  $M$ :s sammanstötningar medföra inre friktion, ty om en gasmassa rör sig i förhållande till en annan, tränga  $M$ . från vardera gasmassan in i den andra och åstadkomma genom sammanstötningar med dennas  $M$ . nedsättning av relativa hastigheten. På samma sätt utjämnas temperaturdifferenser (gaserna ha värmeledningsförmåga) och diffundera olika gaser i varandra. Ur dessa fenomen kan man beräkna medelväglängden, den sträcka, en  $M$ . i medeltal går mellan två sammanstötningar, och finner i t. ex. luft vid  $0^\circ$  och atmosfärstryck  $60 \cdot 10^{-6}$ , i vätgas  $110 \cdot 10^{-6}$  mm. Medelväglängden för en viss gas är omvänt proportionell mot spec. v. — van't Hoff har utsträckt gaslagarna till det lösta ämnets  $M$ . i utspädda lösningar, men för fasta kroppar och vätskor råda inga enkla lagbundenheter. — Ur kinetiska gasteorin kan man enl. Boltzmann beräkna entropin (se Termodynamik) för en gasmassa i ett visst tillstånd till  $k \times$  logaritmen för sannolikheten av detta tillstånd. — M o l e k y -

l a' r v i k t, m o l e k y' l v i k t, summan av de relativa vikterna av de i ett ämne ingående atomerna (se Atom sp. 82S). Några metoder för bestämmande av molekylarvikten grunda sig på bestämmandet av ämnets gastätthet, vilket för gasformiga ämnen sker genom vägning av en viss volym gas, för fasta och flytande ämnen genom uppmätning av den volym en viss viktsmängd av ämnet intar efter förgasning (V. Meyers metod). Andra metoder, vilka kunna användas för icke flyktiga ämnen, grunda sig på mätandet av osmotiska trycket (se Osmos) hos lösningar, direkt l. genom bestämning av fryspunktsnedsättningen (se d. o.), resp. kokpunktsförhöjningen. Då man känner den fryspunktsnedsättning l. kokpunktsförhöjning ( $T$ ), som en grammolekyl av ett ämne, löst i 100 kbcm. av lösningsmedlet, förorsakar (den molekylära fryspunktsnedsättningen, resp. kokpunktsförhöjningen), kan man beräkna ett annat ämnets molekylarvikt,  $M$ , om  $p$  gr. av detta i 100 kbcm. förorsakar en förändring av  $t^\circ$ , enl. formeln  $M = p \frac{T}{t}$ . Regeln gäller blott, om det lösta ämnet ej kemiskt förändras vid lösningen, därför ej för dissocierade föreningar.

Molekylärföreningar, molekylföreningar, föreningar mellan två l. flera molekyler.  $M$ . skilja sig från atomföreningar däri, att de olika molekylerna ej äro bundna vid varandra med de vanliga valenserna; man får därför anta en svagare bindning med bivalenser. Exempel på  $M$ . äro metallammoniakföreningar (se d. o.) och de kristallvattenhaltiga

salterna samt saltsyran, vilken adderar sig till en del förut mätade organiska föreningar.

**Molekylarkrafter**, de attraktionskrafter, som antas verka mellan molekylerna (se d. o.) i en kropp. M., som förorsaka kohesion och ytspänning, äro märkbara endast inom en sfär av mycket liten radie, som omger varje molekyl (molekylära verknings sfären).

**Molekylarmagneter**, se Magnetism sp. 1063.

**Molekylarpump**, se Luftpump sp. 815.

**Molekylarrörelse**, molekylernas rörelse i ett ämne; användes även om den därav förorsakade rörelsen hos små partiklar (se Brown 2).

**Molekylarströmmar**, se Magnetism sp. 1065.

**Molekylarvikt**, se Molekyl sp. 166 och 168.

**Molekylarvolym**, den volym en grammolekyl av ett ämne intar. M. är beroende av atomvolymerna (se Grundämnen sp. 23) men är ej exakt lika med summan av dessa utan varierar såväl med antalet och arten av atomerna som med deras anordning sinsemellan. Om syre t. ex. är bundet enbart vid kol med båda sina valenser, bidrar det till M. med atomvolymen 12,2, om det även är bundet vid väte med 7,8. M. stiger vid införandet av en viss atomgrupp i en organisk förening med ett och samma belopp för varje införd grupp. M. är lika med produkten av spec. volymen och molekylarvikten i lika med förhållandet mellan molekylarvikten och spec. vikten.

**Molenaer** [må'lenar], Jan Miense, f. omkr. 1600, d. 1668, holländsk målare, verksam i Haarlem, målade under påverkan



Jean Baptiste Molière. Målning av Pierre Mignard.

från bröderna Hals sällskapsstycken och scener ur böndernas liv. Gift med Judith Leyster (se d. o.).

**Mole'tt** (fr. *molette*, av lat. *mo'la*, kvarn), se Tygtryck.

**Molfe'tta**, stad i Apulien, s.ö. Italien, vid Adriatiska havet. Handel, sjöfart, fiske. 43,000 inv.

**Molière** [-jär'], Jean Baptiste Poquelin, f. 1622, d. 1673, fransk lustspelsförfattare. M., vars far var tapetserare och kunglig kammartjänare, ingick som ung vid ett teatersällskap, lett av Madeleine Béjart. För truppens behov började han skriva skådespel, först i traditionell stil men småningom gripande över större områden. 1658 vann han i Paris med sin trupp, vilkens ledare han blivit, stor framgång. Särskilt beskyddades han av Ludvig XIV. M:s författarskap, som huvudsakl. faller inom senare delen av hans liv, omfattar förutom intrigstycken, farser (bl. a. *Georges Dandin*, 1668; sv. övers. 1851, och *Les fourberies de Scapin*, 1671) och tillfällighetsstycken, framför allt satiriska sede- och karaktärskomedier, av vilka de flesta uppförts

även i Sverige. Hans första mästerverk var *Les précieuses ridicules* (1659; De löjliga preciöserna), en mot de litterära salongernas förkonstling riktad fars, på vilken senare följde bl. a. sedekomedierna *L'école des maris* (1661; Äktenskapsskolan, 1919) och *L'école des femmes* (1662; Kvinnskolan), vilka på sina håll väckte stor indignation och uppkallade M. till försvar, vidare *Le bourgeois gentilhomme* (1670; Borgaren adelsman, 1853), *Les femmes savantes* (1672; Lärdt folk i stubb, 1865), mot de vittra damernas dilettantism och snobberi med poesi och vetenskap, samt de mot samtidens läkarförhållanden riktade uppslupna komedierna *Le médecin malgré lui* (1666; Läkaren mot sin vilja), och *Le malade imaginaire* (1673; Den inbillade sjuke). Främst bland M:s karaktärskomедier stå *Le Tartuffe* (1664; Tartuffe, 1918), en mot skenhelheten, framför allt inom tidens prästerskap, riktad bitande satir, vilken väckte mycken strid och vars offentliga uppförande blev förbjudet, *Le Misanthrope* (1666; Misanthropen, 1918), egentligen en själsskildrande tragedi i komedins form, samt *L'Avare* (1668; Den girige). — Redan av samtiden åtnjöt M. stort anseende, om också hans skådespel vid flera tillfällen voro starkt omdebatterade. M. var en utåtvänd och varmblodig verklighetsmänniska och skrev som erfaren skådespelare sina stycken för publiken, ehuru hans avgjorda diktarbegrävning därvid gjorde sig gällande. Sin teknik hade han lärt av italienskt och spanskt drama och den franska farsen, vars respektlösa skämtlynn och naturalism gå igen hos M. Han utbildade det farsaktiga lustspelet till verklig

sedekomedie med satir mot allt, som strider mot människans sunnda natur. Hans figurer äro visserl. ofta i viss mån schematiskt tecknade men sakna dock ingalunda personligt liv. Hans skådespel avspegla också i mycket livet i hans tids Frankrike. De äktfranska egenskaper, som utmärka M., göra honom till en centralfigur i den franska litteraturen, och inom det moderna dramas historia intar han en av de främsta platserna.

**Molijn**, M o l y n [-lä'jn], P i e t e r, f. 1595, d. 1661, holländsk målare, verksam i Haarlem. Hans landskap, av vilka många finnas i Sverige, stå van Goyens nära men utmärkas av starkare färger.

**Molilja**, se M å l i l l a.

**Molin**. 1. L a r s M., f. 1657, d. 1723, teolog och politiker, prof. i Dorpat 1694, prof. och domprost i Uppsala 1705. M. verkade med iver för domkyrkans iståndsättande efter branden 1702. Politiskt hörde han till enväldets motståndare och bistod Per Ribbing vid utarbetandet av 1719 års R. F. Han var även led. i kommissionen mot Görtz. — 2. E r i k M., f. omkr. 1710, d. 1755, radikal pietist, 1739 landsförvisad för utspridande av falsk lära (M. hyllade liknande tankar som Dippel), vistades sedan i Holland. M. är en av 1700-t:s märkligare martyrer för tanke- och trosfrihetens sak i Sverige. — 3. J o h a n P e t e r M., f. 1814, d. 1873, bildhuggare. M., som först sent kom in på den konstnärliga banan, slog igenom med *Bältspännarna* (1859, ett exemplar i Nationalmuseums park, Sthlm, ett annat i Göteborg), ett av de bästa alstren av den fornnordiska riktningen, och utförde senare bl. a. Karl XII:s staty (1868) och den

s. k. Molins fontän (se ill. till Fontän; urspr. utförd i gips till utställningen 1866, i brons 1873), båda i Kungsträdgården, Sthlm. — 4. Pelle M., f. 1864, d. 1896, författare. Efter studier vid Konstakademien återvände M. till sin hembygd Angermanland, där han ägnade sig åt landskapsmåleri och författarskap. Sin sista tid vistades han i Norge. I *Adalens pöcsi* (1897) framträder han som en ursprunglig, ofta humoristisk skildrare av primitiva öden från norrländska skogsbygder och nordnorska fiskelägen; i sina naturskildringar ger han uttryck åt en romantiskt färgad vildmarksposi. En efterskörd av M:s arbeten, *Från ådal och nordlandskust*, utgavs 1916. — 5. Hjalmar M., f. 1868, son till M. 3, arkitekt, etsare, har utfört etsningar, ofta i stort format, av arkitekturmotiv, bl. a. från Spanien och Italien. — 6. Adrian M., f. 1880, fil. d:r, socialpolitiker, verkst. dir. i a. b. Svensk jordförmedling 1913. M. startade 1907 tidskriften *Det nya Sverige* och tog s. å. initiativet till bildande av Nationalföreningen mot emigrationen, numera Föreningen Hem i Sverige, vars sekr. och ombudsman han är. Han har utgivit ett flertal skrifter i socialpolitiska ämnen. — 7. Conny M., f. 1885, operasångare (baryton), sedan 1914 anställd vid Kungl. teatern, där han framträtt i ett flertal rollpartier, ss. Wolfram, Amfortas och Arnljot.

**de Molí'na**, Tirso, se Tellez.

**Molí'nia**, växtsläkte (fam. *Grami'neae*). *M. coeru'lea*, blåttåtel l. blåsene, gräs med breda blad och smal, gles, oftast svartviolett vipa, allmänt på mager, fuktig ängsmark.



Bältespännarna. Skulpturgrupp av Johan Peter Molin.

**de Molí'nos**, Miguel, f. 1640, d. 1696, spansk katolsk mystiker, från 1670 verksam ss. biktfader i Rom, utvecklade i sin *Guida spirituale* (Andlig vägvisare, 1675), kvietistiska tankar (se Kvietism) om den sanna fromheten. M. blev av jesuiterna anklagad för kätteri och från 1687 hållen i fängsligt förvar.

**Mol-ion** (av lat. *mo'les*, massa), gas-ion, bestående av ett 30-tal molekyler, sammanslutna till ett aggregat med en elementarladdning. M. spela huvudrollen vid elektricitetsledning i gaser vid ung. l atmosfärs tryck.

**Molke**, se Mjölkstiel.

**Mo'ikenbuhr** [-bor], Hermann, f. 1851, tysk socialdemokratisk politiker, urspr. cigarrarbetare, led. av tyska riksdagen 1890—1920, av nationalförsamlingen 1919—20, sedan 1904 tyska socialdemokratiska partiets partisekreterare.

**Molkom**, järnvägsstation och samhälle i Nyeds skn, Värml. l.,

vid Bergslagernas järnvägar. I närheten av M. Värmlands läns folkhögskola och lantmannaskola.

**Moll** (av lat. *mo'llis*, mjuk). 1. Mycket tunn, fin, mjuk bomullsvävnad, vit l. enfärgad i ljusa nyanser. Den användes till blusar, klänningar, underkläder m. m. — 2. Se **Tonart**.

**Moll**. 1. **Tom M.**, f. 1853, d. 1922, skolman, lektor vid realläroverket å Norrmalm i Sthlm 1892—1918, läroverksråd 1905—09. Särskilt genom sin verksamhet för laborationsundervisning och genom sin allmänt använda *Lärobok i fysik* (1897—1901) inlade M. stora förtjänster om den naturvetenskapliga undervisningen. — 2. **Victor M.**, f. 1858, den föreg:s broder, finansman, verkst. dir. i Allmänna hypoteksbanken 1908, riksgäldsfullmäktig 1905—12, fullmäktig och förste deputerad i Riksbanken ("riksbankschef") sedan 1912, liberal led. av A. K. 1902—08. M. har anlåtats i en mängd uppdrag av huvudsakl. finansiell art.

**Molla**, socken i Älvsb. l., jämte Od, Alboga och Öra pastorat i Skara stift. 565 inv.

**Mollberg**, **Lorentz** ("Korporal Mollberg"), f. 1734, d. 1772, en stående figur i Bellmans diktning, skildrad ss. en äldre, elegant, martialisk kavaljer. M. inskrevs på 1760-t. vid Kungl. Livregementet.

**Mollendo** [måljä'nn-], hamnstad i dep. Arequipa, Peru. Ombesörjer en stor del av Bolivias och s. Perus handel. 2,000 inv.

**Mollet** [-lä'], **André**, d. 1665 i London, fransk trädgårdsarkitekt, son till Henrik IV:s och Ludvig XIII:s berömde trädgårdsarkitekt **Claude M.**, d. 1613. Ss. drottning Kristinas trädgårdsarkitekt var M. omkr. 1650

verksam i Sverige, där han bl. a. moderniserade Kungsträdgården.

**Mollskinn** (eng. *moleskin*, eg. mullvadsskinn), en tjock, ofta på avigsidan ruggad bomullsvävnad i 8-skaftad inlagssatin med tvinnad varp och grov, tätt sammanpackad väft. Starkt och lämpligt till arbetskläder.

**Mollu'sker**, se **Blötdjur**.

**Mollösund**. 1. Socken i Göteb. l., jämte Morlanda, Käringön och Gullholmen pastorat i Göteborgs stift. 1,005 inv. — 2. Municipal-samhälle och fiskläge inom M. l., på ön Orust. 935 inv. Storsjöfiske. Under 1500—1700-t. medelpunkt för sillfisket vid västkusten.

**Moln**, dimbildningar i atmosfären bestående av mikroskopiskt små vattendroppar, i de högsta molnen ofta frusna till små iskristaller. Båda slagen av kroppar hållas av vindarna svävande. M. bildas, då varm och fuktig luft vid uppstigande i högre och kallare rymder faller ut det överskott av vattenånga, som den på grund av temperatur-sänkningen ej längre kan hålla löst. Av denna anledning uppträda i det närmaste konstanta molnbankar över oceaniska öar och höga bergstoppar. I båda fallen bildas nämligen uppstigande luftströmmar genom att marken av solstrålningen upphettas mer än kringliggande luftvolym. Vid häftig kondensation bli dropparna större och nedfalla som regn l. snö. — Efter form, färgton och höjd indelas M. numera i 10 grupper med internationellt vedertagna benämningar: 1. *Höga M.*: 1) *ci'rrus* l. *fjädermoln*, vita, tunna M., ofta av fjäderliknande form, höjd 3,000—13,000 m.; 2) *ci'rrocuc'u'mulus*, vita skivformade moln i flockar och band, höjd

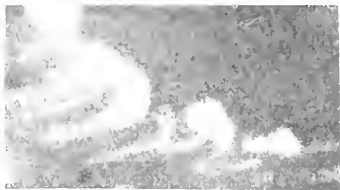

Moln. Överst: T. v. Alto-cumulus. — T. h. Cirrus. — Nederst: T. v. Cumulus.  
— T. h. Cumulo-nimbus.

2,200—10,400 m.; 3) cirro-stratus, nästan vita, slöjformade molnband, höjd 3,500—12,500 m. II. *Medelhöga M.*: 1) alto-cumulus, mellanform mellan cirro-cumulus och cumulus (se nedan), höjd 1,000—8,300 m.; 2) alto-stratus, mellanform mellan cirro-stratus och nimbus (se nedan), höjd 2,000—5,700 m. III. *Låga M.*: 1) strato-cumulus, mörkare M. i tätt ligande parallella vågor l. rullar, höjd 360—4,300 m.; 2) cumulus l. stackmoln, upptill vita, nedtill mörkare M. med överst höga, runda former och plan undersida; stackmolnen bildas ofta vid middagstiden, då jordytan blivit väl uppvärmd, höjd 510—3,600 m.; 3) cumulo-nimbus l. cumulo-stratus, åskmoln, täta cumulus-moln, uppträdande i höga massor med mycket mörk undersida, höjd 500—6,000 m.; 4) nimbus l. regnmoln, mörka M. i oregelbundna massor med

flikade kanter och ofta nedskjutande slöjor, höjd 140—3,600 m.; 5) stratus, dimlika M., tämligen tunna och av obestämd form, höjd 170—900 m. — Höjduppgifterna gälla förhållandena i Skandinavien. I tropikerna ha cirrusmoln iakttagits på höjder över 20,000 m. och cirro-cumulusmoln enl. uppgift ända till 37,000 m. högt upp i atmosfären.

**Mo'lnár**, Ferenc (Frans), f. 1878, ungersk författare. M. har vunnit stor framgång med sina komedier, av vilka flera uppförts även i Sverige (*Sagan om vargen*, 1914; *Liliom*, 1924).

**Molnighet**, graden av molnbetäckning på himmelen på en viss plats vid en viss tidpunkt. M. anges dels med siffrorna 0 till 10, varvid 0 betecknar fullt klar himmel och 10 hel molnbetäckning, dels enl. en femgradig skala med beteckningarna "klart", "nästan klart", "halvklart", "nästan mulet" och "mulet".

**Molo** [mä'lå] (ital., av lat.



Hellmuth v. Moltke d. ä.

*mo'les*, massa, damm), se Våg-  
brytare.

**Mo'lok** (så i Septuaginta och Vulgata; hebr. texten har *Molek*), enl. 2 Kon. 23: 10 m. fl. namn på en i Hinnoms dal (s. om Jerusalem) av Juda rikets invånare dyrkad gudom, åt vilken man offrade de egna barnen ("Molokstjänst"). Namnet lydde eg. *melek*, "konung" (*molek* anspelar på att man inom judendomen i stället läste *boset*, skändlighet; jfr *Is-Boset*) och var en spec. bland västsemiterna allmän gudabeteckning (jfr bl. a. *Melkart*, *Milkom*), analog med *baal*.

**Molokai** [møləka'j], se *Hawaiiöarna*.

**Moloka'ner** (av ry. *moloko*, mjölk), spiritualistisk rysk sekt, enl. uppgift grundad på 1700-t. Namnet anses av somliga syfta på det himmelska ordet (jfr 1 Pet. 2: 2), enl. andra på M:s vana att även under fastan drieka mjölk. M. förkasta kyrkans sakrament, helgondyrkan, den kyrkliga fastan m. m.

**Molopo**, tidvis sinande flod i

Syd-Afrika. Bildar Britt. Bechuanalands n. gräns.

**Mo'ltke**, dansk ätt av mecklenburgskt ursprung. 1. **Adam Gottlob M.**, f. 1710, d. 1792, greve, dansk hovman, inflyttade från Mecklenburg, blev 1746 överhovmarskalk och utövade som Fredrik V:s närmaste vän ett gott inflytande på konungen och på politiken. — 2. **Adam Wilhelm M.**, f. 1785, d. 1864, den föreg:s sonson, greve, politiker, blev 1831 finansminister och lät, ehuru konservativ, övertala sig att vid krisen 1848 bilda en regering, som genomdrev de betydelsefulla författningsändringar i Danmark (se d. o. sp. 63), vilka inneburo övergången till konstitutionell monarki. Han avgick 1852. — 3. **Carl M.**, f. 1869, greve, diplomat, har representerat Danmark i Rom 1903—08, i Washington 1908—12 och i Berlin 1912—24. Ehuru ej socialdemokrat, blev han 1924 utrikesminister i Stau-nings kabinett.

**v. Mo'ltke**, tysk ätt av mecklenburgskt ursprung. 1. **Hellmuth v. M.** d. ä., f. 1800, d. 1891, greve, preussisk generalfältmarskalk, en av världshistoriens



Hellmuth v. Moltke d. y.



största strateger. 1836—39 tjänstgjorde M. vid turkiska armén, till vars omorganisation han väsentligt bidrog. 1857—88 preussisk generalstabschef, var M. en av Bismareks främsta medhjälpare vid Tyska rikets organisation. Generalstaben undergick en fullständig omdaning. Arméns frammarsch mot fienden i spridda grupper och dess koncentration i rätta ögonblicket kort före en drabbning var huvudprincipen i M:s strategiska system. M. uppjorde planerna för fälttågen mot Danmark 1864, Österrike 1866 och Frankrike 1870—71 samt ledde själv deras utförande. Han deltog även i politiken och var led. av riksdagen från 1867 och av preussiska lantdagen från 1872. 1891—93 utgavos hans *Gesammelte Schriften und Denkwürdigkeiten* (8 bd, delvis övers. i 3 bd), 1892—1912 hans *Militärische Werke* (16 bd, delvis övers. i 2 bd, 1897—1901). — 2. Helmuth v. M. d. y., f. 1848, d. 1916, den föreg:s brorson, tysk generalöverste, 1906 chef för stora generalstaben. Vid världskrigets utbrott den verkliga ledaren av tyska fälthärens operationer, måste M. träda tillbaka omedelbart efter 1:a slaget vid Marne sept. 1914. Tyska offensivens misslyckande vid Marne anses i första hand ha berott på att M. dels försvagat de närmast Paris stridande 1:a—3:e arméerna, särskilt genom att ett par kårer därifrån detacherats till Ost-Preussen, dels icke varit vuxen ledningen av själva slaget.

**Mo'lto**, ital., mycket.

**Molu'ckerna**, Kryddöarna, ögrupp i Indomalajiska arkipelagen mellan Celebes och Nya Guinea. 53,000 kvkm. 300,000 inv. M. bestå av en nordlig grupp, omfattande Halmahera (Djilolo),



Morotai, Batjan, Ternate, Tidore och Soelaöarna m. fl., samt en sydlig, varav Boeroe, Amboina, Seran (Ceram) och Bandaöarna äro viktigast. M. äro skogbevuxna och bergiga samt ha flera verk samma vulkaner. Tropiskt kustklimat och riklig nederbörd. Befolkningen utgöres till största delen av lågt stående folkstammar (alfurer). Jordbruket producerar sago, arekanötter, ris, kaffe, kakao, indigo, tobak, kryddnejlikor m. m. M. bilda med Nederländska Nya Guinea en provins i Nederländska Indien. Huvudstad Ambon. — M. erövrades av holländarna 1605.

**Molu'ckkräfta**, se Palaeostraca.

**Molybde'n** (av grek. *molyb'daina*, blymalm), metalliskt grundämne, som förekommer i naturen i form av molybdenglans,  $MoS_2$ , som bildar blygråa, glänsande blad, vilka likna grafit men ge grönaktigt, ej svart, streck på porslin. Största mängden molybdenglans fås från För. Stat., Kanada och Norge. I Sverige bröts under världskriget molyb-

denmalm i Uddgruvan, Ljusnarsbergs skn, Örebro l. Metallen, som är vit och ganska hård, isolerades 1782 av P. Hjelm och framställes numera genom att smälta molybdenglans med kalk och flusspat i elektrisk ugn. M. användes i stål (se d. o.). Atomtecken *Mo*, spec. v. 9,0, atomvikt 96,0, smältpunkt  $c:a$  2,300°. Vid rostning av molybdenglans erhålles molybdenoxid,  $MoO_3$ , i form av vita kristaller, som lösa sig i syror och alkalier. I senare fallet bildas salter, molybda'ter, som härleda sig från en syra av formen  $H_2MoO_4$ . Ammoniummolybdat ger med fosforsyra en gul fällning av ammoniumfosformolybdat och användes vid kvantitativ bestämning av fosforsyra.

**Molyn**, se Molijn.

**mom.**, förk. för moment.

**Moma'ng**, försv. form av moment.

**Momba'sa**, största staden i Kenya, Britt. Öst-Afrika, på en korallö. Hamnen är den bästa på hela kusten. Export av hudar, kopra, kautsjuk, elfenben. Järnväg till Kisumu vid Victoriasjön. 32,000 inv., därav omkr. 650 vita.

**Mo'mbert**, Alfred, f. 1872, tysk skald. M:s poci, som har en starkt metafysisk, mystisk och visionär prägel, betecknar övergången från 1890-t:s symbolism till den moderna expressionismen.

**Mombi'nplommon**, se Spondias.

**Mome'nt** (lat. *mome'ntum*, eg. rörelse, av *move're*, sätta i rörelse), tidpunkt; ögonblick, handvändning; beståndsdel; omständighet; underavdelning av paragraf. — *Fys.* 1. Ett kraftpars M. är produkten av vardera kraftens storlek och vinkelräta avståndet mellan de linjer, längs vilka de

verka. En krafts M. med avseende på en axel är storleken av kraftens projektion på ett mot axeln vinkelrätt plan multiplicerad med vinkelräta avståndet från denna projektion till axeln. En krafts M. med avseende på en punkt är kraftens storlek multiplicerad med vinkelräta avståndet från punkten till kraftens verkningslinje. — 2. Magnetiskt M. hos en magnetnål är produkten av polstyrkan och polernas avstånd l, allmännare, M. av det kraftpar, som påverkar nålen, då den placeras i ett mot dess axel vinkelrätt fält av styrkan l gauss. — 3. Motståndsmoment hos tvärsnittet av en balk är ytans tröghetsmoment (se d. o.) dividerat med avståndet från neutrala planet till tvärsnittets yttersta punkt (se Böjning). — 4. Se Tröghetsmoment.

**Momenta'n** (av *moment*, se d. o.), ögonblicklig, i ett visst ögonblick. — **Momentanaxel**, en linje, så belägen, att en stel kropps rörelse i ett givet ögonblick kan sammansättas av en rotation kring linjen och en translation parallellt därmed. I allm. ändrar sig momentanaxelns läge och riktning kontinuerligt under rörelsen. — **Momentankraft**, se Stöt. — **Momentaustrom**, strömstöt, mycket kortvarig ström. Mätas med ballistisk galvanometer.

**Momentfotografi**, fotografi, taget "på ögonblick", d. v. s. med en exponeringstid av vanl.  $\frac{1}{25}$  sek. l. mindre.

**Momentsatsen** utsäger, att en kring en axel vridbar kropp befinner sig i jämvikt, om summan av alla på kroppen verkande krafters moment (se d. o. *Fys.*) med avseende på axeln är noll.

**Mo'mma**, industriidkarsläkt

från Aachen, av vilken tre medlemmar, bröderna Willem, d. 1679, Abraham och Jacob inflyttade i Sverige på 1640-t. De två senare adlades Reenstierna. Willem M:s sons son, Peter M., f. 1711, d. 1772, som 1738 inköpte Kungl. boktryckeriet i Sthlm och f. å. upprättade det första svenska stiljuteriet, var en av 1700-t:s främsta boktryckare. Verksamheten fortsattes av hans måg, H. Fougt (se d. o.).

**Momme**, japansk viktsenhet, se *Japan* sp. 61.

**Mo'mmsen**, Theodor, f. 1817, d. 1903, tysk historiker, filolog och rättshistoriker, prof. i Berlin 1858. I sitt huvudarbete, *Römisches Staatsrecht* (3 bd, 1871—88), har M. uppdragit grundlinjerna för romarnas samhällsliv. Hans mest kända arbete, *Römische Geschichte* (1—3, 1854—56, 5 1885), ett av historie-skrivningens yppersta verk, skildrar Roms öden t. o. m. Caesar och de romerska provinsernas utveckling. M:s historieuppfattning har starkt påverkats av hans liberalism och ovilja mot "junkrarna". Så t. ex. betraktar han Caesar ss. befriaren från aristokratin ok.



Theodor Mommsen.

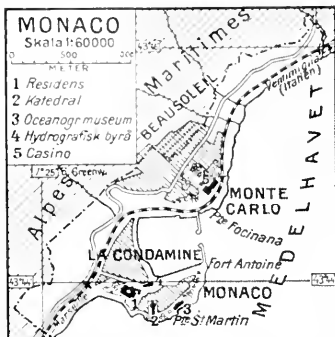

Bland mängden av M:s övriga verk märkas *Römische Forschungen* (2 bd, 1864—79). Han ledde utgivningen av den stora inskriftssamlingen *Corpus inscriptionum latinarum* (1863). M. var en vetenskapsman av sällsynt djup och mångsidighet. 1902 erhöi han Nobelpriset i litteratur.

**de Mo'mper**, Jodocus (Josse), f. 1564, d. 1635, flamländsk målare. M. har huvudsakl. utfört alplandskap i litet format, stämde i bruna och blågröna toner.

**Mon**, sägverk i Sköns skn, Västerorr. l. Äg. Mons trävaru a. b.

**Monaco** [mä'-]. 1. Furstendöme under franskt beskydd vid Medelhavet, omgivet av franska dep. Alpes Maritimes. 1,5 kvkm., 23,000 inv. M. utgör 3 kommuner, huvudsakl. bestående av städerna Monaco, La Condamine och Monte Carlo. Största inkomsten ge spelbanken i Monte Carlo och den väldiga turistströmmen. Styrelsen utövas av fursten med 5 ministrar och ett nationalråd på 21 medlemmar. Religionen är romersk-katolsk. M. har varken skatter l. värnplikt. Fransk rätt tillämpas. Invånarna, av franskt och italienskt ursprung, kallas



Utsikt över Monaco.

monegasker. — *Historia*. M. har sedan 1300-t. varit självständigt under ätten Grimaldi (se d. o.). 1848 utbröt ett upplopp, som medförde, att en del av landet (Mentone och Roquebrune) anslöt sig till Sardinien och senare avstods till Frankrike. Efter inrättandet av den nya spelbanken 1858 har M. haft lysande affärer. Nuv. regent är Albert I:s (se d. o.) son Ludvig (Louis) II. — 2. Huvudstad i M. 1, belägen på en klippig halvö. Biskoppsäte. Furstepalatsets äldsta delar stamma från omkr. 1500. Oceanografiskt museum. Internationella hydrografiska byrån har förlagts till M. (1921). 2,250 inv. — 3. Italienskt namn på München.

**Monaco** [mä'-], don Lorenzo, kallad M. (munken), f. omkr. 1370, d. 1422, italiensk målare, huvudsakl. verksam i Florens, camaldulensmunk. I sin stränga men lyriskt betonade stil höra M:s altarbilder närmast samman med 1300-t:s konst, ehuru hans sista verk visa försök till landskapskildring.

**Mona'd** (av grek. *mona's*, enhet), se Leibniz sp. 369 f.

**Monade'lphia** (av grek. *monos*, ensam, och *adelfo's*, broder), se Sexualsystemet.

**Monaghan** [mä'nøgən]. 1. Grevskap i prov. Ulster, tillhörande Irländska fristaten. Jordbruk. 70,000 inv. — 2. Huvudstad i M. 1. Biskoppsäte. 3,000 inv.

**Monaldesco** [-dä'sskå] l. Monaldeschi, Gian, d. 1657, markis, italiensk hovman, trädde 1656 i drottning Kristinas tjänst. F. å. lät Kristina mörda M., trol. enär han förrätt hennes politiska planer. Hon försvarade ogärningen med sin rätt som suverän att bestraffa personer i sin tjänst.

**Mona Li'sa** [mä'nna] l. La Gioconda [dja-] (fr. *La Gioconda*) benämnes Lionardos (se d. o.) porträtt av Mona Lisa Gherardini, maka till den florentinske köpmannen Francesco Giocondo.

**Mona'ndria** (av grek. *monos*, ensam, och *andrei'os*, manlig), se Sexualsystemet.

**Monarki** [-ki'] (grek. *monarkia*, av *monos*, ensam, och *arkein*, härska), den statsform, vid vilken en fysisk person, en monark, som innehar sin ställning på livstid och är juridiskt oansvarig, är statens omedelbart på författningen stödda, högsta organ. I en ärftlig M. erhåller monarken sin ställning genom arv, i en valmonarki l. ett valrike utses han vid varje regentskifte. Har monarken den verkställande, lagstiftande och dömande makten, kallas M. absolut l. oinskränkt (envälde). Deltar däremot folket (genom ombud) i lagstiftningen m. m. och måste monarken föra styrelsen med stöd av officiella rådgivare (ministrar), kallas M. inskränkt. Äro inskränkningsar-

na fastslagna i en konstitution (grundlag l. -lagar), kallas M. konstitutionell. — **Monarki**'st, anhängare av monarki.

**Monarkia**'ner [-ki-], Tertulianus' beteckning för dem som i monoteismens intresse identifierade Kristus och Fadern (men avböjde Logos-kristologin, inkl. den begynnande kyrkliga treenighetsläran; jfr **Antitrinitarier**). Hos Cyprianus benämns de även **patripassia**'ner. De kallas stundom också **modalister**, emedan de lärde, att Fadern och Sonen endast vore olika sätt, på vilka den ene Guden framträdde (så särskilt egyptern **Sabe'llius** i Rom omkr. 220). Numera inneslutas under namnet M. även de s. k. **dynamisterna**, enl. vilka Jesus blott var en människa, i vilken gudomliga krafter (l. Gud själv) tagit sin boning. Besläktade med dessa voro **adoptianerna** (se d. o.). M. uppträdde under 100—200-t. men avvisades efter hand ss. irrlärare.

**Monarkoma**'ker (av *monark* och grek. *ma'ke*, strid), en grupp radikala statsrättslärda i Väst-Europa vid 1500-t:s slut, vilka hävdade den oinskränkta folksuveräniteten och undersåtarnas rätt till motstånd mot religiöst och världsligt förtryck av monarken.

**Monasti**'r, serb. *Bitolia* l. *Bitolj*, stad i serbiska Makedonien, Jugoslavien, vid en källflod till Crna. Handelsecentrum. 28.000 inv. — Under Balkankrigen 1912—13 (se d. o. sp. 1029) slogo serberna turkarna vid M. Under världskriget besatte tysk-bulgariska armén dec. 1915 M., som återtog nov. 1916 genom Sarrails offensiv.

**Monazi**'t, se **Cerium**.

**Mon cher** (ami') [mån sjä'r], fr., min käre (vän).

**van Monckhoven** [fann må'ngklåfen], **Désiré**, f. 1834, d. 1882, belgisk fotokemist, som inlagt stora förtjänster om bromsilvergelatinplåtens förbättring.

**Mond**. 1. **Ludwig M.**, f. 1839, d. 1909, tysk-engelsk kemist och industriidkare, uppfann **Mondgasen** (se **Gas** sp. 1076) och upptäckte bl. a. nickelkarbonylen, som han tekniskt använde vid framställning av nickel (**Mondprocessen**, se **Nickel**). M. understödde genom donationer verksamt den vetenskapliga forskningen. — 2. **Sir Alfred M.**, f. 1868, den föreg:s son, engelsk finansman, chef för industrifirman **Mond Nickel Co.** och ett flertal kemiska industriföretag. Invaldes 1910 i underhuset som liberal, övergick 1926 till de konservativa. M. var 1921—22 hälsovårdsminister.

**Mon dieu** [mån djö'], fr., min Gud.

**Mondä'n** (fr. *mondain*, av *monde*, värld), av värld, utmärkande för, levande med i stora världen.

**Monega**'sker, se **Monaco** l.

**Mone**'lmetall, legering av e:a 70 % nickel och 30 % koppar, framställd direkt ur en nickelkopparmalm. Den liknar nickel och antar vid polering en hög glans. M. är motståndskraftig mot kemisk åverkan.

**Monemvasi**'a, ital. *Malvasia*, fr. *Malvoisie*, stad i Lakonien, Grekland, på s.ö. kusten av Morea. M. har ruiner av en bysantinsk fästning. Under medeltiden stapelplats för handeln på Levanten; exporterade särskilt det efter staden uppkallade malvasirvinet. Omkr. 500 inv.

**Monet** [-nä'], **Claude**, f



Saardam. Oljemålning av Claude Monet.

1840, fransk målare. M. tog under en Londonvistelse 1870—71 intryck av Constables och Turners atmosfärskildring, påverkades även av Jongkind och blev jämte Manet den egentlige grundläggaren av impressionismen (se d. o.), som han drev till dess yttersta konsekvenser. Från att urspr. även ha målat figurbilder övergick han till att uteslutande måla landskap, företrädesvis vid Seine, med allt intresse koncentrerat på ljus- och luftskildringen. Genom att ansätta färgerna rena på duken i små strimmor, gav han utgångspunkten för neoimpressionismen (se d. o.). Slutligen övergick han till att åter och åter måla samma motiv i växlande belysning, ss. de bekanta serierna bilder av katedralen i Rouen (17 st.) och av Venedig- och Londonmotiv (se ill. till Impressionism sp. 1279).

**Mone'ta**, Ernesto Teodoro, f. 1833, d. 1918, italiensk pacifist, urspr. officer. Han var

1867—96 redaktör av *Secolo*, startade 1897 tidskriften *La vita internazionale* samt utgav skrifter och var verksam som föreningsledare. Han erhöll 1907 halva Nobelska fredspriset.

**Mone'ta**, lat., mynt, eg. tillnamn åt Juno, i vars tempel i Rom myntverket fanns. — Adj.: *monetär*, mynt-.

**Monferra'to**, fordom självständigt markgrevskap i n.v. Italien. M. förenades 1536 med Mantua, blev 1574 hertigdöme och tillföll 1703 Savojen.

**Mo'nfia**, se *Mafia*.

**Monge** [månj], Gaspard, greve de Péluse, f. 1746, d. 1818, fransk matematiker, utvecklade i  *Géométrie descriptive* (1798; 7:e uppl. 1846) den beskrivande geometrin. I andra idérika arbeten behandlade M. differentialgeometrin och teorin för differentialekvationer.

**Mongoler**. 1. Mongoliska rasen (om rastypen se *Människoraser*) är gammal i n.,

ö. och centrala Asien, delvis även i Bortre Indien. Till v. Asien och Främre Indien kom den först i historisk tid och har där mestadels blandat sig med äldre inbyggare och väsentligen förlorat sina raskaraktärer. Kulturnivån är mycket olikartad. Verkliga kulturfolk äro kineser, japaner, koreaner, tibetaner, burmaner, siameser och annamiter. Hästnomader bebo Asiens stäppbälte. Polarstammarna äro rennomader l. fiskare och jägare. Efter språken kan följande indelning göras: *A.* Gammalsibiriska folk av olika språkstammar (jfr Polarfolk): a) tjuktjer och korjaker; b) jukagirer; c) kamtjadaler; d) giljaker; e) Jenisej-ostjaker. *B.* Turkfolk. *C.* Mongoliska folkgruppen (se nedan 2). *D.* Tunguser. *E.* Japaner. *F.* Folk i Öst-Asien med sinsemellan besläktade enstaviga språk: a) kineser; b) tibetoburmanska folkgruppen; c) gamla stammar i Syd-Kina (miaotsi och mantsi, lolo, moso); d) taifolken (bl. a. siameser), laos, shan; e) annamiter. — 2. Folkgrupp, omfattande: a) mongoler (i detta ords inskränkta bet.; se nedan 3); b) burjäter; c) kalmucker. — 3. Folk i Mongoliet, efter vilket rasen fått sitt namn, enär det i hög grad företer de mongoliska raskaraktärerna. *M.* äro hästnomader och bo i filttält; en mindre del äro jordbrukare och odla hirs och korn. De tillhöra en särskild lamaistisk sekt med överlama i Urga. — *Historia.* *M.* voro urspr. splittade i en mängd stammar och levde som nomader. Vid början av 1200-t. samlades de under *Djingiskhan* (se d. o.) och blevo ett av världshistoriens märkligaste erövrarfolk. Efter *Djingiskhans* död (1227) delades

hans rike mellan hans söner, varvid *Djagatai* blev furste över Mellan-Asien till Bucharan i v., medan hans yngre broder *Ogotai* (1227—41) regerade i Karakorum och som storkhan fick överhöghet över hela riket. *Ogotai* fortsatte erövringen av n. Kina (se d. o. sp. 803 f.); hans brorson *Batu* lade under sig Ryssland och Ungern och inträngde i Schlesien, där han vid *Liegnitz* 1241 besegrade en tysk riddarhär. På grund av *Ogotais* död återvände *Batu* emellertid till Asien. Under *Mangu* (1247—60) nådde *M:s* välde sin största utsträckning, i det bl. a. även s. Kina och Persien erövrades. *Mangus* bror, *Kublai Khan* (1260—94), gjorde *Peking* till sitt residens. *M.* uppgingo hastigt i de olika kulturfolk, de underkuvade, vilket snart ledde till att världsväldet sönderföll i fyra delriken: ett kinesiskt, ett centralasiatiskt, *Djagatai*, ett ryskt, *Gyllene Horden* (se d. o.), och ett persiskt. Minst utsatt för främmande inflytelser var *Djagatai*, och från detta utgick vid slutet av 1300-t. den andra stora mongoliska erövringen, varigenom *Timur Lenk* (se d. o.) förenade större delen av det gamla riket under sin spira. Hans son, *Sjahl Ruch* (1405—46), lika framstående regent och krigare, lyckades sammanhålla riket, men efter hans död föll det sönder. I *Djagatai* regerade *Timur Lenks* ättlingar till 1500, då den dåv. härskaren *Baber* fördrevs. Denne inträngde i Indien och blev där grundaren av *Stora Moguls* välde (se *Indien* sp. 1314 f.).

**Mongoliet**, *Yttre* och *Inre M.*, biland till Kina, gränsar i s. till egentliga Kina och Öst-Turkestan, i v. och n. till Sibirien, i ö. till Manchuriet. *C:*a 3 mill. kvkm.

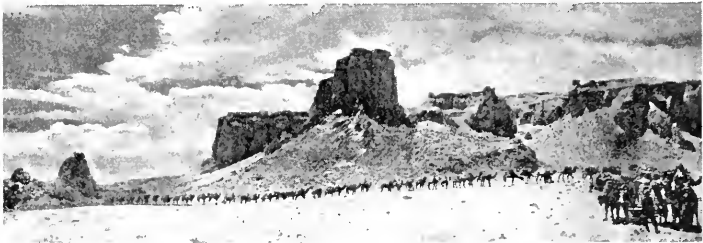

Mongoliet. Karavan i ökenen Gobi.

Enl. uppskattning e:a 2 mill. inv., därav 600,000 i Yttre M. I. M. i inskränkt bemärkelse, som upp-tar n. och v. delen av M. Yttre M. är en autonom republik i beroende av Ryssland (huvudstad Urga). Inre M. lyder under Kina och är indelat i distrikt, som styras av kinesiska guvernörer. — M. består av delvis barrskogsklädda bergstrakter i n. samt öken- och stäppartade slätter i v., s. och ö. (Dsungariet och Gobi). Klimatet är utpräglat kontinentalt med ringa nederbörd. Befolkningen, som till stor del är nomadiserande, utgöres av stammar, tillhörande den mongoliska folkgruppen, ss. kalmucker, vidare turkfolk, ss. kirgiser, samt affärsidkande och jordbrukande kineser. Boskapsskötseln är huvudnäring (får, getter, kameler, hästar). Karavanhandeln, främst med pälsverk och tegelte, är betydande. — *Historia.* M. är de mongolstammars hemland, vilka genom sina folkvandringar upprörde Asien och Europa (se *Mongoler*). M. var tidvis införlivat med Kina, under de senaste årh. tämliger oavbrutet till den kinesiska revolutionens utbrott 1911, då Yttre M. frigjorde sig och dess högsta andliga dignitär, den s. k. levande Buddha l. Hutuktu, insattes som regent. F. å. erkände

Ryssland Yttre M:s självständighet men medgav 1913, att det fortfarande borde anses som en kinesisk vasallstat. Efter Rysslands försvagande genom revolutionen 1917 lades Yttre M. för en tid åter under Kinas välde. Mongolerna undsattes emellertid av en baltisk äventyrare, baron v. Ungern-Sternberg, som med en "vit" armé slog de kinesiska trupperna 1921, förklarade Yttre M. oavhängigt och återinsatte Hutuktu som regent till namnet. Ryska sovjetregeringen sände då trupper mot v. Ungern-Sternberg, som hösten 1921 blev tillfångatagen och avrättad. Yttre M. lades nu under en bolsjevikregim, "det mongoliska folkets revolutionsregering".

**Mongoliska rasen**, se *Mongoler I* och *Människoraser*.

**Mongoli'sm** l. *mongoloid* d typ, medfödd rubbning i utvecklingen, hos barn yppande sig i slött utseende, litet huvud, snedställda ögonspringor med ett från inre ögonvrån snett uppåt och utåt förlöpande veck (mongolliknande utseende), vid kinden fastvuxna örsnibbar. Intelligensen är vanl. nedsatt, och symtom liknande dem vid kretinism förekomma ofta. Tillståndet brukar förbättras med åren.



**Mongoloid** (av *mongol* och grek. *αἶδος*, utseende), se **Människoraser**.

**Monier** [-nje'], Joseph, f. 1823, d. 1906, fransk trädgårdsmästare, uppfinnare av den armerade betongen, uttog 1867 patent å blomkrukor, utförda av betong med i väggarna inlagd trådduk. Senare erhöll han patent å behållare, tak, balkar o. d., armerade med klena järnstänger (**Moniersystem**).

**Mo'nika**, se **Monnika**.

**Monis** [-ni'ss], Ernest, f. 1846, fransk politiker, led. av deputeradekammaren 1885—89, av senaten 1891—1914. Ss. justitieminister 1899—1902 arbetade M. för Dreyfusaffärens återupptagande. M. var 1911 chef för en kortlivad radikal ministär och 1913—14 marinminister.

**Monism** (av grek. *mo'nos*, en), enhetslära, av Chr. Wolff införd beteckning för den filosofi, som blott antar *en* art av självständigt existerande l. substantiell verklighet. Olika former av M. äro *idealism* och *materialism*, vilka var för sig söka återföra de givna företeelserna till en enhetlig princip, i ena fallet av andlig, i andra fallet av kroppslig art, samt även *parallellteorin* l. identitetshypotesen, vilken fattar det andliga och kroppsliga ss. två likvärdiga sidor av ett och samma enhetliga väsen, ss. Spinozas lära. I våra dagar har man t. o. m. på vissa håll velat reservera termen M. speciellt för denna lära. Haeckel, som metafysiskt närmar sig Spinozas ståndpunkt, inlägger vid beteckningen av sin egen världsåskådning ss. M. tillika en oppositionell religiös betydelse däri, vilken ock ger färg åt det av honom 1906 bildade s. k. *Monistenbund*. Motsatser till M., åtmin-

stone i dess traditionella betydelse, äro dualism och pluralism. — **Monist**, anhängare av monism. — **Adj.**: **monistisk**.

**Moniteur** [-tör] l. (från 1811) M. universel [ynivärsä'll], fransk tidning, som utkom 1789—1901. M. gjordes av Napoleon 1799 till regeringsorgan, vilket den förblev t. o. m. 1868.

**Monitor** [mä'-], äldre särtyg av mindre pansarfartyg, första gång en konstruerad av John Ericsson 1862 för nordstaterna under Nordamerikanska inbördeskriget och uppkallad efter det första av dessa fartyg. Typen, införd under 1860- och 1870-t. i en del mariner, bl. a. Sveriges, karaktäriseras av ringa displacement, 1,500 å 2,000 ton, och låg fart. Bestyckning: ett par medelsvåra kanoner i pansartorn. Vid världskrigets utbrott var fartygstypen utdömd men under kriget byggdes i England ett antal artillerifartyg, på grund av sitt låga fribord benämnda M. De största voro på 8,000 ton och förde 2 st. 38 cm. kanoner förutom medelsvårt artilleri. De användes i de grunda farvattnen vid belgiska kusten samt under Gallipolifälttåget.

**Monitör** (fr. *moniteur*, av lat. *mo'nitor*, förmanare, handledare), se **Lancasterskolor**.

**Monk** l. **Monck** [mængk], George, f. 1608, d. 1670, hertig av Albemarle 1660, engelsk krigare och politiker. Vid inbördeskrigets utbrott 1642 anslöt sig M. först till rojalisterna, sedermera till Cromwell. Han underkuvade Skottland 1650 och blev 1654 dess överbefälhavare. För att göra ett slut på de anarkiska förhållandena efter Cromwells död genomdrev M. 1660 restaurationen (se **England** sp. 1078).

Av Karl II erhöill M. befälet över armén på livstid.

**Monke**, se *I a s i o n e*.

**Monmouth** [må'nnmøth], James Scott, hertig av M., f. 1649, d. 1685, illegitim son till engelske konungen Karl II. Kring M. samlades ett parti, som ville göra honom till tronföljare i st. f. konungens katolske broder Jakob. M., som därför måste gå i landsflykt 1683, gjorde 1685 en väpnad landstigning i England men tillfångatogs och avrättades.

**Monmouth Park** [må'nnmøth pak], kapplöpningsbana nära Long Branch (jfr d. o.).

**Monmouthshire** [må'nnmøth-sjø], grevskap i s.v. England, mellan Severn och Wales. Stora stenkols- och järnmalmsfyndigheter. En del av befolkningen talar kymriska. 450,000 inv. Huvudstad Monmouth (5,000 inv.).

**Mo'nnika**, **Mo'nika**, f. 332, d. 388, kyrkofadern Augustinus' moder, en from kristen kvinna, åt vilken sonen i sina Bekännelser rest ett ädelt minnesmärke.

**Monnotmetall** [månå'-], en huvudsakl. i svagströmstekniken använd dubbelmetall, som framställes genom nedförande av ett järn- l. stålblock i smältande koppar, varvid blocket överdras med ett tunt, fastsvetsat kopparlager. Därefter omgjøtes blocket med koppar till önskad tjocklek och utvalsas till tråd, som alltså består av en järn- l. stålkärna, vilken upptar dragpåkänningarna, samt en yttre, fastsvetsad kopparmantel, vilken dels skyddar kärnan mot rostning, dels i hög grad höjer ledningsförmågan. M. användes i Amerika, varifrån uppfinningen härstammar, även till starkströmsledning.

**Mono-** (av grek. *mo'nos*, en), vanlig förstavelse med bet. en. —

*Kem.* I namn på kemiska föreningar betecknar M., att av en viss atom l. atomgrupp finnes endast en substituerad i en molekyl. M. framför namnet på en tvåbasisk syras salt betecknar t. ex., att endast en av väteatomerna är ersatt av metall.

**Mo'noappara't**, se *G a s a n a l y s*.

**Monocotyledo'neae** (av grek. *mo'nos*, en, och *kotyledo'n*, hjärtblad), *monokotyledo'ner*, en hjärtbladiga växter, en av de båda huvudgrupper, i vilka angiospermerna indelas, omfattar växter med ett hjärtblad. M. äro vanl. örter (undantag t. ex. palmer), ha oftast långsträckt, parallellnerviga blad och tretaliga blommor samt skilja sig även anatomiskt från *Dicotyledo'neae* (se d. o.). Till M. höra orkidéer, liljeväxter, gräs, halvgräs m. fl.

**Monod** [-nä']. 1. **Adolphe M.**, f. 1802, d. 1856, fransk reformert präst, prof. i Montauban 1836, pastor i Paris 1847, synnerligen framstående predikant, författare av uppbyggliga skrifter. — 2. **Gabriel M.**, f. 1844, d. 1912, fransk historiker, prof. vid Collège de France 1905. Under inflytande av den tyska historieforskningen lade M. framför allt vikt på en grundlig källkritik. Han grundade 1876 tillsammans med G. Faigniez *Revue historique* samt utgav, förutom specialarbeten, en *Bibliographie de l'histoire de France ... jusqu'en 1789* (1888). — 3. **Wilfred M.**, f. 1867, brorson till M. 1, pastor i Paris från 1907, prof. vid den protestantiska teologiska fakulteten 1909, har jämte Ch. Wagner gjort en betydande insats för enande av Frankrikes reformerta.

**Monode'lphia** (av grek. *mo'nos*, en, och *delfy's*, livmoder) l.

**Placenta'lia**, en underklass **Däggdjur** (se d. o.), omfattande alla dylika utom kloak- och pungdjur. Gemensamt för M. är bl. a., att honorna ha en oparig slida (jfr **Könsorgan**) och att en moderkaka utbildas under fosterutvecklingen. M. härstamma från vissa primitiva insektätare, som sannolikt uppstodo under mesozoiska eran och som bilda utgångspunkten för de ursprungliga gnagarna och halvaporna samt rovdjurens stamotmer: **Creodontia** (jfr **Rovdjur**).

**Monodi'** (grek. *mo'nos*, ensam, och *ode'*, sång), urspr. benämning på enstämig sång utan ackompanjemang, senare på den i samband med operan omkr. 1600 i Florens uppkomna recitativa solosången med instrumental beledsagning.

**Monodo'ra**, växtsläkte (fam. *Anonaceae*). *M. myristica*, från tropiska Afrika, lämnar ett slags muskot.

**Monoe'cia** (av grek. *mo'nos*, ensam, och *oi'kos*, hem), se **Sexualsystemet**. — **Monoi'k**, tillhörande monoecia.

**Monoft'ng** (av grek. *mono'ftongos*, enljudande), ett ljud, uppkommet av två (t. ex. *e* i sten av ä. stein).

**Monofyle'tisk** (av grek. *mo'nos*, en, och *fyle'*, stam) härstamning ha djur l. djurgrupper, som utvecklats från en gemensam stamform. Motsats: **polyfyle'tisk**.

**Monofysiti'sm** (av grek. *mo'nos*, en, och *fy'sis*, natur), den i gamla tidens kyrka i synnerhet av alexandriska teologer förfäktade åskådningen, att Kristus egvar av en enda, enbart gudomlig natur, i vilken det mänskliga icke var av någon betydelse. Termen präglades eg. efter Kalkedonmötet

(se nedan), men åskådningen är av äldre datum. Ss. en dess representant kan man i viss mån anse redan biskop **Apollinarius** av **Laodikeja** (d. omkr. 390). Gentemot nestorianerna (se d. o.) hävdade också **Kyrillos** (se d. o. 2) av **Alexandria** "monofysitiska" tankegångar. Än längre gick arkimandriten **Eutikes** i **Konstantinopel** (på 440-t.), vilken var böjd för att hävda, att ej heller Kristi kropp varit likadan som vår. Mot honom vände sig emellertid **Leo I** och **Västerlandet**, varpå mötet i **Kalkedon** (451) fördömde såväl **Nestorius'** lära som M., dock utan att ge någon positiv lösning av frågan (Kristus är "fullkomlig Gud och fullkomlig människa, bestående av två naturer, vilka utan att sammanblandas l. förvandlas äro oupplösligt och oskiljaktigt förenade"). Stora delar av den orientalska kristenheten reagerade emellertid länge spee. mot fördömandet av M., vilken också blev härskande i de flesta av de från rikskyrkan sig avsöndrande nationalkyrkorna, näml. **jacobiter** i **Syrien** (uppkallade efter biskopen av **Edessa**, **Jakob Baradaï**, d. 578) samt de **koptiska** **etiopiska** och **armeniska** kyrkorna.

**Monogami'** (av grek. *mo'nos*, en, och *ga'mos*, giftermål), en gifte (se **Äktenskap**).

**Monografi'** (av grek. *mo'nos*, en, och *gra'fein*, skriva), skrift, som utförligt behandlar ett särskilt föremål l. ett begränsat ämne inom en vetenskap.

**Monogra'm** (av grek. *mo'nos*, en, och *gramma*, bokstav), de sammanslingrade begynnelsebokstäverna av en persons för- och tillnamn, förr ofta ersättande namnteckning (t. ex. på renässansens **kopparstick**), numera före-

trädesvis i sigill l. vid märkning av tillhörigheter.

**Monogy'nia** (av grek. *mo'nos*, ensam, och *gyne'*, kvinna), se **Sexualsystemet**.

**Monoi'k**, se **Monoe'cia**.

**Monoi'kel** (fr. *monocle*, av grek. *mo'nos*, en, och lat. *o'culus*, öga), ögonglas för blott ett öga. — **Monokulä'r**, avsedd att användas för blott ett öga (om kikare, mikroskop m. m.); som sker med ett öga.

**Monokli'na blommor** (av grek. *mo'nos*, ensam, och *kli'ne*, bädd), se **Diklina blommor**.

**Monokli'na systemet** (av grek. *mo'nos*, ensam, och *kli'nein*, luta), se **Kristall** sp. 1338.

**Monoklo'rättiksyra**,  $\text{CH}_2\text{Cl-COOH}$ , framställes genom inverkan av klor på ättiksyra och utgör en fast, vid  $62^\circ$  smältande kropp, som verkar starkt frätande på huden.

**Monoko'rd** (grek. *mo'nos*, ensam, och *korde'*, sträng), instrument av hög ålder bestående av en, senare flera, genom rörliga ställ delbara strängar, vilka spänts över en graderad resonanslåda. Till in på 1700-t. kallades även klavikordet M. — M. kallas även för akustiska försök använt instrument med en sträng, vars längd och spänning kan varieras.

**Monokotyledo'ner**, se **Monocotyledonea**.

**Monokroma'tisk** (av grek. *mo'nos*, en, och *kro'ma*, färg), enfärgad; strålning, som innehåller ljus av blott en våglängd. — **Monokroma'tor**, spektroskop, där spektrum faller på en skärm med en fin springa, med vars hjälp ljus av en viss våglängd utväljes ur spektrum.

**Monokulä'r**, se **Monokel**.

**Monolatri'** (av grek. *mo'nos*, en, och *latrei'a*, dyrkan), dyrkan

av allenast *en* gud, utan förnekande av andra gudars existens. Jfr **Gud** och **Monoteism**.

**Monoli't** (av grek. *mo'nos*, en, och *li'tos*, sten), skulptur l. byggnadsdel, särskilt kolonn, utförd i ett enda block.

**Monolo'g** (av grek. *mo'nos*, ensam, och *lo'gos*, ord, tal), en ensam persons "samtal" med sig själv. M. användes ofta i dramat, förr mer än nu, för att låta en person ge uttryck åt tankar och känslöstämningar, som ej komma fram i dialogen.

**Monomani'** (av grek. *mo'nos*, enstaka, och *mani'*, se d. o.), i dagligt tal benämning för vurm l. starkt ensidigt betraktelsesätt; förr en psykiatrisk term för sinnessjukdom, där sunt omdöme och tankereda i vissa avseenden funnos kvar. — **Monoma'n**, person, som lider av monomani.

**Monometalli'sm** (av grek. *mo'nos*, en, och *metall*), enkel myntfot, d. v. s. myntsystemet är grundat på en enda metall.

**Monopla'n** (av grek. *mo'nos*, en), se **Flygplan** sp. 201.

**Monopo'l** (av grek. *mo'nos*, ensam, och *pol'ein*, sälja), makt att ensam utöva viss verksamhet. Motsats: konkurrens. Vanligast är säljarmonopol, d. v. s. innehavarens av en vara l. tjänst makt att ensam sälja densamma till ett flertal (sinsemellan konkurrerande) köpare; men även köparmonopol kan förekomma. Man skiljer mellan rättsliga M. (patent, litterär äganderätt m. m.), naturliga M. (t. ex. innehav av sällsynta naturtillgångar) och faktiska M. (vilka bero t. ex. därpå, att ev. konkurrenter ej kunna anskaffa lämplig arbetskraft l. tillräckligt med kapital, l. därpå att överenskommelse att ej konkurrera träffats mellan olika före-

tagare; jfr Kartell och Trust). Man skiljer även mellan offentliga (stats-, kommunal-) och enskilda M. Offentliga M. äro sådana, som bildats under medverkan av det allmänna, t. ex. post, telegraf m. m. Vissa offentliga M. ha upprättats väsentligen i beskattningssyfte. — Genom att säljarna inskränka utbudet kan priset avsevärt höjas, och det gäller för monopolisten att höja så mycket, att hans sammanlagda nettovinst trots nedgången i efterfrågan blir så stor som möjligt. Konkurrensens utestängande, monopolisering, medför ej sällan minskade produktionskostnader (produktion i större skala; minskade kostnader för reklam o. d.), varför det i vissa fall ej är otänkbart, att monopolpriset blir t. o. m. lägre än konkurrenspriset. — För att motverka monopolistiskt maktmissbruk har man i vissa länder, särskilt i För. Stat., företagit ingripande åtgärder. Jfr Trust. I Sverige kan offentlig undersökning av enskilda monopolistiska sammanslutningars inverkan på pris- l. omsättningsförhållanden föranstaltas enl. lag 18 juni 1925. — Verb: monopolisera.

**Monopsykism** [-ki'ssm] (av grek. *mo'nos*, en, och *psyke'*, själ), en lära, vilken med Averroës (se Medeltidsfilosofi sp. 1422) i de olika individualsjälar-na blott ser olika företeelseformer av en enda universell själ.

**Mono's** (av grek. *mo'nos*, en), beteckning på ett kolhydrat med endast en kolatom i molekylén. Ss. M. skulle man kunna betrakta formaldehyd.

**Monosulfopé'rsyra**, C a' r o s

syra,  $\begin{array}{c} \text{O} \quad \text{O}-\text{OH} \\ \diagdown \quad / \\ \text{S} \\ / \quad \diagdown \\ \text{O} \quad \text{OH} \end{array}$ , framställes ge-

nom behandling av kaliumper-sulfat med koncentrerad svavel-syra l. genom elektrolys av stark svavelsyra. Den har starkt oxide-rande verkan. Genom vatten hydrolyseras M. i svavelsyra och vätesuperoxid, varpå den elektrolytiska framställningen av detta senare ämne grundar sig.

**Monosylla'biska** (av grek. *mo'nos*, en, och *syllabe'*, stavelse), enstaviga, kallas sådana språk, inom vilka varje grundord utgör blott en stavelse, vars betydelse ej kan förändras l. modifieras genom böjnings- l. avledningsändelser. Till M. höra bl. a. kinesiskan, tibetanskan och flera språk i Bortre Indien. Jfr Kinesiska språket och Språk. — **Monosyllabum**, enstavigt ord.

**Monotei'sm** (av grek. *mo'nos*, en, och *teo's*, gud), tron på en enda Gud, vid vilkens sida inga andra existera (jfr Gud, Monolatri, Polyteism). Historiens tre förnämsta monoteistiska religioner äro judendomen, kristendomen och islam. — **Monotei'st**, anhängare av monoteism. — Adj.: monoteistisk.

**Monoto'n** (av grek. *mo'nos*, en, och *to'nos*, ton), entonig; enformig. — **Matem. M.** är en funktion l. en talföljd, som för växande värden av den oberoende variabeln, resp. talens ordningsnummer antingen aldrig avtar l. aldrig växer. — Subst.: monotoní.

**Monotropi'** (av grek. *mo'nos*, en, och *trope'*, vändning, förändring), omvandlingen från den labila till den stabila formen hos sådana kemiska ämnen, som kunna förekomma i två modifikation-er. M. utmärkes ej av någon bestämd omvandlingstemperatur.

**Monoty'p** (av grek. *mo'nos*, en,

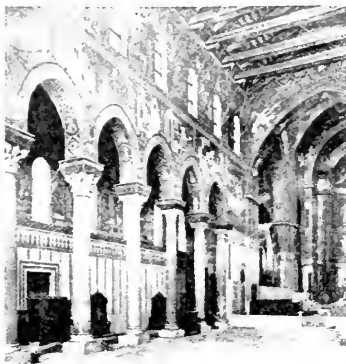

Monreale. Interiör av domkyrkan.

och *ty'pos*, bild), grafisk plantrycksmetod, där tryckfärgen för hand "modelleras" i skuggor och dagrar samt därefter överföres å tryckpapperet; senare (mera oegentligt) en djuptrycksmetod, där en tryckform framställs på galvanoplastisk väg efter en på nämnda sätt framställd "modell".

**Monotype** [må'nnotajp], eng., se Sättmaskin.

**Mo'nrad.** 1. Ditlev Gotthard M., f. 1811, d. 1887, dansk teolog och nationalliberal politiker, biskop i Lolland-Falsters stift 1849—54 och från 1871. Ecklesiastikminister mars—nov. 1848, skrev han det författningsutkast, som låg till grund för "juniförfattningen" 1849. 1849—65 led. av riksdagen och åter ecklesiastikminister 1859 och 1860—63. Vid C. Halls avgång vid krisen 1863 bildade M. regering och sökte förgäves förhindra krigsutbrottet genom att föreslå författningens suspension. Han ville kämpa till det yttersta och förkastade Londonkonferensens med-

lingsförslag, men då striden syntes utsiktslös, avgick M. 1864. — 2. Marcus Jacob M., f. 1816, d. 1897, norsk filosof, prof. i Kristiania från 1851, målsman för den högra sidan av Hegels (se d. o.) skola. — 3. Cally M., f. 1879, norsk sångerska, har företrädesvis som romanssångerska vunnit framgång genom ett rikt nyanserat föredrag.

**Monrea'le**, stad på Sicilien, s.v. om Palermo. Ärkebiskopssäte. Domkyrkan, uppförd 1174—89, är den normandiska byggnadskonstens huvudverk på Sicilien; i det inre praktfulla mosaiker, fullbordade 1182. Den närbelägna klostergårdens korsgång, uppförd på 1200-t. med rik skulptur- och mosaikutsmyckning, räknas som Italiens skönaste. 20,000 inv.

**Monro** [mån'råo'], sir Charles, f. 1860, brittisk general, 1915 chef för 3:e nybildade brittiska armén på västfronten, okt. s. å. överbefälhavare på Gallipolihalvön, vars utrymning han påyrkade och ledde (se Gallipoli sp. 1020). Efter en tids armébefäl på västfronten var M. 1916—20 överbefälhavare i Indien samt blev 1923 militärguvernör i Gibraltar.

**Monroe** [mån'råo'], James, f. 1758, d. 1831, För. Stat:s femte president. Under För. Stat:s grundläggningstid var M. en av de ledande antifederalisterna. Han var bl. a. sändebud i Paris 1794—96. President 1817—25 (omvald 1820), förvärvade M. Florida åt unionen 1819. Se även **Monroedoktrinen**.

**Monroedoktrinen** [mån'råo'-], en av J. Monroe (se d. o.) 1823 i budskap till kongressen avgiven deklARATION, som riktade sig mot planer på europeisk intervention för att med Spanien och Portugal

återförener deras frigjorda kolonier i Amerika och betecknade varje dylik åtgärd ss. ovänlig handling mot För. Stat. M., som tillika för För. Stat:s del tog avstånd från inblandning i europeiska förhållanden, kom småningom att betraktas ss. i allm. riktad mot europeisk inblandning i amerikanska angelägenheter och har ss. sådan länge varit en norm för För. Stat:s utrikespolitik och vid skilda tillfällen åberopats, dock utan att vinna erkännande från andra makter. Trots För. Stat:s eget avsteg därifrån genom deltagandet i världskriget spelar M. fortfarande stor roll för amerikansk opinion.

**Monrovia** [mœnrå'viə], huvudstad i Liberia, anlagd 1822 och uppkallad efter För. Stat:s dåv. president Monroe. 6,000 inv.

**Mons**, plur. m o' n t e s, lat., berg.

**Mons** [måns], flaml. *Bergen*, huvudstad i prov. Hainaut, s. Belgien. Medelpunkt i ett bergsbruksdistrikt. Metall- och textilindustri. 28,000 inv. — Om slaget vid M. se v. Kluck.

**Monseigneur** [månsänjör], förk. *Mgr.* (fr., av *mon*, min, och *seigneur*, se d. o.), i Frankrike titel för innehavare av kyrkans, förr också statens, högsta värdigheter samt för medl. av i Frankrike förut regerande dynastier.

**Monsieur** [mæs-jö'], förk. *M.*, plur. *messieurs* [mæs-jö'], förk. *MM.* (fr., sammandragning av *monseigneur*, se d. o.), herr, herre, min herre; fransk titel för varje vuxen man.

**Monsignore** [-sinjä're], ital., eg. min herre; italiensk titel för högre kyrkliga ämbetsmän.

**Monsigny** [månsinji'], *Pierre Alexandre*, f. 1729, d. 1817, fransk kompositör, en av den

franska komiska operans märkesmän, skrev talrika operor, ss. *Rose et Colas*, *Le roi et le fermier*, *Le déserteur*, *La belle Arsène*.

**Mo'nsing**, m å' n s i n g, västgötaknallarnas hemliga språk, vars ordförråd delvis torde ha hämtats från zigenarspråket. M. användes också (jämte det närbesläktade romani) av den stockholmska förbrytarvärlden.

**Mo'nster** (fr. *monstre*, av lat. *mo'nstrum*), eg. järtecken; vidunder, missfoster, odjur, oting; i sms.: ofantligt stor, i stor skala, jätte. — Adj.: monst r ö' s l. monst r u ö' s.

**Mo'nstera**, växtsläkte (fam. *Ara'ceae*). *M. delicio'sa*, klättrväxt med stora, av hål genombrutna blad och ätliga, ananaslika fruktsamlingar, härstammar från Mexiko samt odlas ofta i växthus och även i boningsrum som prydnadsväxt.

**Monstra'ns** (av lat. *monstra're*, visa; eg. kärl, vari något visas), ett vanl. rikt utsmyckat kärl till förvaring och förevisning av den konsekurerade hostian. Se vid. N a t t v a r d s k ä r l.

**Monstrosite't** (av *monster*, se d. o.), missbildning (jfr d. o.).

**Mo'nstrum**, Monst r u ö' s, monst r ö' s, se *Monster*.

**Monsummano** [-soma'nå], stad i n.v. Toscana, Italien, ö. om Lucca. 9,000 inv. I närheten en stor grotta med varmluftsbad mot reumatiska åkommor.

**Monsu'n** (eng. *monsoon*, urspr. av arab. *mausim*, årstid), periodisk vind, som blåser i vissa tropiska havsområden, belägna intill landmassor, t. ex. s. Asien, där lufttrycksförhållandena under sommar och vinter uppvisa stora skillnader, under det lufttrycket över havet är mera oförändrat.



Michel de Montaigne. Kopparstick av Th. de Leu.

Under vintern råder på grund av vinterkylan i Himalaya ett konstant högt lufttryck, och ständig vind blåser därvid från Indien mot Afrikas östkust, **n o r d ö s t m o n s u n e n**. Under sommaren åstadkommer värmen lågt lufttryck över land, varför vinden konstant blåser från Afrikas östkust mot Indien, **s y d v ä s t m o n s u n e n**. Dessa vindar uppträda huvudsakl. n. om ekvatorn, och deras område omfattar ej blott Bengaliska viken och Arabiska havet utan även större delen av det australasiatiska öhavet. Nordöstmonsunen är i allm. torr, sydvästmonsunen regnförande. Den tid på våren och hösten, vid vilken vindriktningen omkastas, benämnes **m o n s u n k a n t r i n g** och utmärkes av obestämda vindförhållanden och ofta häftiga cykloner. De vindar s. om ekvatorn, som stundom kallas sydöstmonsun och nordvästmonsun, äro närmast passadvindar (se d. o.). M. förekomma, ehuru mindre ut-

präglade, längs vissa kuststräckor av Syd-Amerika och i Västindien.

**Mont** [mån] (fr., av lat. *mons*), berg.

**Montagna** [-ta'nnja], **Bartolomeo**, f. omkr. 1445, d. 1523, italiensk målare. M., som verkade i Vicenza, tillhörde närmast skolan i Padua men tog också starka intryck av bröderna Vivarinis konst i Venedig.

**Montagne**, **L a M.** [mån'ta'nnj], se **Berget**.

**Montagu** [må'ntågjo], **Edwin**, f. 1879, d. 1924, brittisk politiker av judisk börd, liberal led. av underhuset 1906—22. M., som 1916 efterträdde Lloyd George ss. ammunitionsminister, var 1917—22 minister för Indien och genomdrev en ny styrelse-regim (se **I n d i e n** sp. 1323).

**de Montaigne** [dæ måntä'nnj], **Michel**, f. 1533, d. 1592, fransk filosofisk skriftställare. Större delen av sitt liv tillbragte M. på sitt slott i Syd-Frankrike, sysselsatt med lärda studier. I *Essais* (2 dlr, 1580, utökad uppl. 1588; sv. övers. i urval 1923), skrivna i en stil, som är präglad av klassisk lärdom men starkt subjektiv, framträdde M. ss. en skeptiker, som i fria reflexioner förkunnade gudsföreställningarnas och moralens relativitet och även bestred sinneskunskapens giltighet. Praktiskt predikade han därför mitt under religionskrigens tidevarv tolerans, angrep den härskande bildningens formalism och pedanteri, ivrade för skolundervisning i levande språk etc. och föregrep på så sätt i viss mån de franska upplysningsfilosofernas strävanden. M:s arbeten ha även spelat en viktig roll för den franska prosans utveckling.

**Montalembert** [mån'talanbä'r], **Charles Forbes**, f. 1810, d.



1870, greve, fransk klerikal politiker, inträdde 1835 i pärskammaren och 1852 i lagstiftande kåren. Lysande vältalare, blev han en av de liberala klerikalernas ledare. På grund av opposition mot Napoleon III omvaldes han ej 1857 men utövade dock stort inflytande genom skriftställarskap.

**de Monta'lvo, García Ordóñez**, spansk författare (se *Amadisromanerna*).

**Monta'n, Erik Vilhelm**, f. 1838, d. 1909, tidningsman, docent i statskunskap i Uppsala 1869, professors titel 1882. M. var 1884—95 chefredaktör för *Stockholms Dagblad*. M. utgav ett flertal historiska källskrifter, bl. a. 7 bd av *Sveriges ridderskaps och adels riksdagsprotokoll från och med år 1719* (1875—89).

**Montana** [-ta'nə], stat i n.v. För. Stat., upprättad 1889. 378,500 kvkm. 550,000 inv. V. delen fylles av Klippiga bergen; i övrigt är M. huvudsakl. en kuperad prärie. Jordbruket, som kräver konstgjord bevattning, är i tillväxt, boskapsskötseln betydande, mineraltillgångarna väldiga (särskilt koppar); stora skogar; god tillgång på vattenkraft. Största städer Butte och Great Falls; huvudstad Helena.

**Montañés** [-tanje's], **Juan Martínez**, f. omkr. 1580, d. 1649, spansk bildhuggare, verksam i Sevilla, jämte Hernandez den spanska polykromskulpturens störste mästare under 1600-t. Hans helgonfigurer utmärkas av överlägsen naturalistisk formbehandling och gripande uttryck.

**Montani'smen**, en efter stiftaren, frygiern Monta'nus (150-t. e. Kr.), uppkallad riktning inom gamla tidens kyrka. M. började ss. en typiskt extatisk och eskatologisk rörelse med kravet

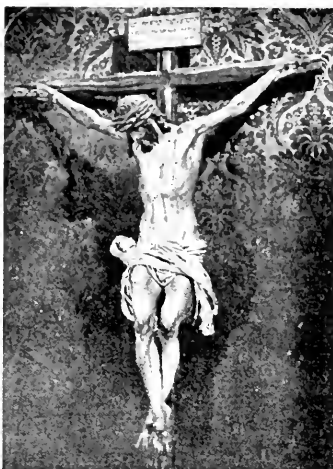

Den korsfäste. Målad skulptur av Juan Martínez Montañés. Katedralen i Sevilla.

på de försvinnande urkristna "nädegåvornas" (särskilt profetians) återupplivande och askens skärpande samt med förutsägelser om domens snara inbrytande och tusenårsrikets upprättande. "Den nya profetian" spridde snart även till Västern. Från omkr. 175 uttalade sig emellertid allt flera biskopar, synoder och skriftställare mot M., vilken slutligen vid 200-t:s början definitivt utsöndrades ur kyrkan. Dess märkligaste proselyt och främste representant var Tertullianus. I Mindre Asien kvarlevde M. i århundraden (till sist dock blott i hemlighet), i Afrika återvunnos de sista resterna för kyrkan av Augustinus. För kyrkan i stort betydde M:s utskiljande ett avgörande steg på den redan beträdda vägen till eskatologins undanskjutande samt kyrkotuktens och organisationens katolisering.

**Montauban** [mäntåba'n], hu-



Monte Carlo. Casinot.

vudstad i dep. Tarn-et-Garonne, s. Frankrike, vid nedre Tarn. Slottet, huvudsakl. från 1600-t., nu rådhus, iurymmer museum med främst en stor samling målningar och teckningar av den i M. födde Ingres. Bland offentliga monument finnas flera verk av Bourdelle. Textilindustri. 26,000 inv.

**Montauban** [mån̄tåba'ŋ], se *Cousin-Montauban*.

**Mont Blanc** [mån̄ blan̄], "vita berget", bergmassiv i Väst-Alperna på gränsen mellan Frankrike och Italien, 40 km. långt och 14 km. brett, i trängre bemärkelse massivets och tillika Europas högsta topp (4,810 m.). M. täckes på alla sidor av glaciärer, bland vilka den största är Mer de Glace, som mynnar i Chamonixdalen. M. bestogs första gången 1786. 1893 upprättades där en meteorologisk station (4,360 m. ö. h.).

**Montcalm** [mån̄ka'llm], *Louis*, f. 1712, d. 1759, markis, fransk general. Vid Sjuåriga krigets utbrott 1756 överbefälhavare i Kanada, bekämpade han till en början framgångsrikt engelsmännen men måste retirera till Quebec, där han under sitt hjältemodiga försvar dödligt sårades.

**Mont Cenis** [mån̄ sēni'], pass i Väst-Alperna, på gränsen mellan Frankrike och Italien. 2,098 m. ö. h. 1857—70 anlades den 12,500 m. långa *Mont Cenis tunneln*, varigenom järnvägen Chambéry—Turin går fram.

**Mont Cervin** [mån̄ sārva'ŋ], se *Matterhorn*.

**Montdidier** [mån̄didje'], stad i dep. Somme, n. Frankrike. 4,500 inv. — Den stora tyska vår-offensiven mars—april 1918 nådde i s.v. riktning sin kulmen genom M:s intagande 27 mars.

**Mont Dore** [mån̄ då'r], berggrupp i Auvergnens högländ, dep. Puy-de-Dôme, mell. Frankrike (jfr d. o. sp. 469). Badorten med samma namn, i en dal av M., har varma, alkaliska källor.

**Mo'nte** (ital., sp., av lat. *mons*), berg.

**Mo'nte Ca'rlo**, stad i furstendömet Monaco, sammanhängande med den franska staden Beausoleil. Casinot i M., Europas mest bekanta spelbank, öppnades 1858. Verksamheten utövas av ett bolag under kontroll av regeringen. 9,600 inv.

**Mo'nte Cassi'no**, benediktinkloster i prov. Caserta, Italien, högt beläget på ett berg nära staden Cassino. Jfr *Benedictus av Nursia*.

**Mo'nte Cri'sto**, liten klippö i Tyrenska havet, s. om Elba. M., som tillhör Italien, har blivit känt genom Dumas d. ä:s roman *Greven av Monte Cristo*.

**Montecuccoli** [-ko'kkåli], *Raimondo*, f. 1609, d. 1680, fältherre, tysk riksfurste 1679. Till börden italienare, avancerade M. under Trettioåriga kriget i österrikisk tjänst och användes senare ss. diplomat. Fältmarskalk 1658, ledde M. den kejsrerliga aktionen mot Karl X Gustav och

fördrev svenskarna från Jylland. 1672 och 1675 bekämpade han fransmännen i Rhentrakterna.

**Montelius.** I. Oscar M., f. 1843, d. 1921, arkeolog, kulturhistoriker och museiman. M., som 1863 anställdes vid Stat. hist. mus., blev 1888 professor där och var 1907—13 riksantikvarie. Led. av Sv. akad. 1917. M. utförde en mängd större undersökningar av svenska minnesmärken från förhistorisk tid och nedlade mycket arbete på fornminnesvården, bl. a. som sekr. och senare som ordf. i Svenska fornminnesföreningen. I över 400 uppsatser och avhandlingar dokumenterade han på ett ofta banbrytande sätt sin omfattande kännedom såväl om Nordens som det övriga Europas och Nord-Afrikas fornsaksmaterial. Bland hans tidigare arbeten märkas doktorsavhandlingen *Från järnåldern* (1869), de sammanfattande skildringarna *Sveriges forntid* (1874) — vartill fogades en atlas, *Svenska fornsaker* (2 dlr, 1872—74), omarbetad under titeln *Minnen från vår forntid* (1:a delen 1917) — samt 1:a delen av samlingsverket "Sveriges historia" (1875—77, 3:e uppl. 1919). M:s forskningar koncentrerades sedan på studiet av bronsåldern. *Om tidsbestämning inom bronsåldern med särskildt afseende på Skandinavien* (1885) är ett av fornforskningens klassiska verk. Snart nog fann M., att man för ett riktigt bedömande av Nordens förhistoriska kulturer måste söka anknytningspunkter åt söder, framför allt till Medelhavsländernas kulturer. Resultaten av dessa forskningar framlade han bl. a. i *Orienten och Europa* (1894—96), *Die Chronologie der ältesten Bronzezeit in Nord-Deutschland und Skandinavien* (1900), *Die*



Oscar Montelius. Målning av Emerik Stenberg.

*vorklassische Chronologie Italiens* (1912) samt de märkliga *La civilisation primitive en Italie depuis l'introduction des métaux* (1895—1910), en sammanställning av Italiens förhistoriska material, och *La Grèce préclassique* (1:a delen, 1924), behandlande Greklands äldsta kultur. I *De mandelformiga flintverktygens ålder* (1918) sökte M. avsevärt skjuta tillbaka tiden för den äldsta bebyggelsen i Norden. M., som var sin tids främste kännare av Europas förhistoriska kronologi, använde i sina forskningar den typologiska metod (jfr Typologi), vilken han bl. a. utvecklat i *Die typologische Methode* (ur *Die älteren Kulturperioden in Orient und in Europa*, 2 dlr, 1903—23). I många uppsatser behandlade M. även allmänt kulturhistoriska och religionshistoriska problem, bl. a. ang. solkulten i Norden. M. var en framstående föreläsare. Från 1880 redigerade han Nordisk tidskrift. — 2. Agda M., f. Reuterskiöld,



Charles de Montesquieu. Medalj av Dasier fäls.

f. 1850, d. 1920, den föreg:s maka. Hon var från 1904 ordf. i Fredrika Bremerförbundet samt ledde (1889—1911) Föreningen för välgörenhetens ordnande. Deltog livligt i kvinnorörelsen.

**Monte'lio**, höjdparti i Venedig, n.ö. Italien, var under världskrigets sista år en viktig stödjepunkt för italienska Piavefronten.

**de Montemayor** [-majár], Jorge, f. omkr. 1520, d. 1561, spansk författare av portugisisk härkomst, bekant för sin ofta efterbildade herdedikt *Diana enamorada* (1542).

**Montene'gro**, serb. *Crnagora*, provins i s.v. Jugoslavien. 9,700 kvkm. 200,000 inv. M. är ett utpräglat alpland, till stor del ett ofruktbart karstområde. Huvudnäring är boskapsskötsel. Av de med serberna närbesläktade montenegrinerna äro 14,000 muhammedaner, 13,000 romerska katoliker, de övriga huvudsakl. montenegrinsk-ortodoxa. Huvudstad Cetinje. — Om M:s historia se *Jugoslavien. Historia*.

**Mo'nter** (fr. *montre*, av *monter*, visa), glastäckt låda l. skåp

för exponering av varor l. museiföremål.

**Monte'ra** (fr. *monter*), infatta, fastsätta, sammansätta färdigarbetade smådelar till ett slutligt helt, t. ex. en maskin l. elektrisk belysningsanordning o. d.

**Monterey** [-rä'j], huvudstad i staten Nuevo León, Mexiko. Viktig industriort och järnvägsknut. 80,000 inv.

**Mo'nte Rosa** [rå'-], bergmassiv i Väst-Alperna, på gränsen mellan Italien och Schweiz. M. stupar brant i ö. och s. och begränsas i v. och n. av stora glaciärer. Högsta partiet utgöres av en från n. till s. gående kam. Av topparna nå 8 över 4,000 m. (högst Dufourspitze, 4,638 m., bestigen första gången 1855).

**Montespan** [mäntöspa'η], Françoise-Athénaïs de Rochechouart, markisinna av M., f. 1641, d. 1707, Ludvig XIV:s älskarinna från 1667 till 1679, då hon fick träda tillbaka för madame de Maintenon.

**de Montesquieu** [dö mäntöskjö'], Charles de Secondat, baron de La Brède och de M., f. 1689, d. 1755, fransk skriftställare, tillhörde den franska parlamentsadeln och var 1716—26 president för parlamentet i Toulouse. Led. av Fr. akad. 1728. M. är en av de främsta upplysningsfilosoferna, och hans skrifter fingo stort inflytande på det senare 1700-t:s och det begynnande 1800-t:s friare statsläror. Hans samhällliga intressen framträda i den satiriska skildring, han utgav under titeln *Lettres persanes* (2 dlr, 1721; Persiska brev, 1915), där han låter ett par i Europa resande perser kvickt och frivolt skildra missförhållanden i hans samtids Frankrike. En resa i England 1729—31 och be-

kantskapen med Lockes skrifter bidrogo att utveckla hans beundran för fria statsformer och satte spår i hans *Considérations sur les causes de la grandeur et de la décadence des Romains* (1734; Tankar öfver orsakerna till de Romares välde och fall, 1755). M:s huvudverk är *L'esprit des lois* (2 dlr, 1748), med vars förarbeten han var sysselsatt i tjugo år. M. anlade i motsats till äldre tiders tänkare en naturvetenskaplig synpunkt på historiska och samhällsliga företeelser och gjorde gällande, att samhällsinstitutionerna ej borde inrättas efter abstrakta läror utan efter faktiska förhållanden, seder, religion m. m., vilka han i sin ordning ansåg sammanhänga med olika levnadsvillkor, klimat, natur etc. (M:s s. k. "klimatlära"). Han tillämpade detta även på statskicket och såg i en delning av makten den högsta statsformen (se **M a k t f ö r d e l n i n g s l ä r a n**). Över huvud har M:s hävdande av folkindividualitetens betydelse spelat en viktig roll för senare tiders historiska och pragmatiska betraktelsesätt; framför allt leder romantikens historiska uppfattning tillbaka till M.

**Montessorisystemet** [-sã'ri-], ett av italienske läkaren **M a r i a M o n t e s s o r i**, f. 1870, grundat undervisningssystem, byggt så långt möjligt på barnens egen frivilliga verksamhet. Rikligt med undervisningsmateriel ställes till barnens förfogande, vilken de få använda fritt efter egen önskan. Läraren träder så mycket som möjligt tillbaka och har till huvudsaklig uppgift att leda barnens frivilliga verksamhet i sådan riktning, att deras utveckling därigenom främjas.

**Monteve'rde** l. **M o n t e v e ' r -**

**d i**, **C l a u d i o**, f. 1567, d. 1643, italiensk tonsättare, den ypperste representanten för den tidigare italienska operan. M. skrev bl. a. operorna *Orfeo*, *Arianna* (med den berömda arian Ariannas klagan), *Il ritorno d'Ulisse*, *L'incoronazione di Poppea*, ett dramatiskt intermezzo, *Il combattimento di Tancredi e Clorinda*, med text ur Tassos Det befriade Jerusalem, samt ett flertal madrigaler och kyrkliga verk.

**Montevide'o**, **S a n F e l i p e y S a n t i a g o d e M.**, huvudstad i republiken Uruguay, på n. sidan om La Platas mynning. 410,000 inv. — M. är regelbundet byggt med en bred huvudgata. I den gamla delen av M. ligga katedralen, uppförd 1790—1804, regerings- och kongressbyggnaderna samt uiversitetet. M., som har ett gynnsamt läge med goda järnvägsförbindelser och en utmärkt hamn med modernaste fyrbelysning, ombesörjer över  $\frac{3}{4}$  av Uruguays handelsomsättning. — M. anlades 1726, blev huvudstad 1828 och ärkebiskopssäte 1897.

**Mo'nte Vi'so**, bergmassiv i Cottiska Alpena (högsta topp 3,843 m.). Po upprinner där.

**Montéz** [-te'ih], **L o l a**, grevinna **L a n d s f e l d**, f. 1818, d. 1861, engelsk-kreolsk dansös, blev 1846 Ludvig I:s av Bayern mätress. Hennes politiska inflytande väckte allmän ovilja mot förhållandet, som upplöstes 1848.

**Montezuma** [-tho'ma], Aztekiska rikets siste härskare (1502—20). Se **C o r t e z**.

**de Montfaucon** [dø måŋfå-kã'ŋ], **B e r n a r d**, f. 1655, d. 1741, fransk fornforskare av maurinernas kongregation, utgav ett flertal bl. a. för paleografins utveckling viktiga arbeten.

**Montfort** [måŋfå'r, eng. utt.

må'nnfåt], numera utdöd ryktbar fransk-engelsk ätt. 1. Simon av M., d. 1218, fransk greve, den grymme och fanatiska ledaren av korståget mot albigenserna. — 2. Simon av M., earl of Leicester, d. 1265, den föreg:s son. M. ärvde stora gods i England, där han en tid stod Henrik III nära men efter flera konflikter med denne blev oppositionens ledare. Se England sp. 1067.

**v. Montgelas** [månjåla']. 1. Maximilian v. M., f. 1759, d. 1838, greve, bayersk statsman, se Bayern sp. 1176. — 2. Maximilian v. M., f. 1860, den föreg:s sonson, greve, tysk generalöjtnant, deltog 1914—15 i världskriget men erhöll avsked på grund av en konflikt med arméledningen. M., som 1919 var medlem av fredsdelegationen i Paris, har deltagit i utgivandet av de tyska urkunderna ang. världskrigets utbrott och utgivit arbeten i krigsskuldfrågan.

**Mont Genève** [mån jånä'vr], pass i dep. Hautes-Alpes, Frankrike, under namnet *per Alpes Cottias* romarnas mest använda härväg över Alperna.

**Montgolfier** [mångålfje'], Joseph Michel, f. 1740, d. 1810, och Jacques Étienne, f. 1745, d. 1799, bröder, franska fysiker och pappersfabrikanter, mest kända genom uppfinningen av luftballongen (se Montgolfière) och hydrauliska väduren. Joseph M. blev på 1790-t. styresman för Conservatoire national des arts et métiers.

**Montgolfière** [mångålfjä'r], en nedtill öppen ballong, under vilkens öppning är placerad en värmekälla (t. ex. ett i en korg anbragt brinnande ämne). Den uppvärmda luften utdriver den kallare ur ballongen, som härige-

nom lyftes uppåt av lufttrycket i enlighet med Arkimedes' princip. M. uppfanns 1783 av bröderna Montgolfier (se d. o.). De första försöksballongerna byggdes av papper. Den första uppvisningen med en sådan ägde rum 5 juni 1783. Den första friballongfärden med människor (Pilâtre de Rozier och Marquis d'Arlandes) ägde rum 21 nov. 1783 och räckte 20 min. — Av de Rozier byggdes en kombination av den av Charles konstruerade vätgasballongen och M. (Aëro-Montgolfière, Rozière), vilken emellertid visade sig alltför eldfarlig. Även M. övergavs snart på grund av eldfaran. Se vid. Luftballong.

**Montgomery** [mântgø'mmøri], huvudstad i Alabama, För. Stat. Järnvägsknut. Stor bomullsmarknad. 43,000 inv.

**Montgomery**, svenska och finländska ätter av skotskt ursprung. 1. Malla M., se Silfverstolpe. — 2. Robert M. Cederhielm, f. 1820, d. 1888, konservativ politiker. M., som vid de sista ständsriksdagarna bekämpade representationsreformen, var från 1868 till sin död led. av F. K. Frihandlare. — 3. Robert August M., f. 1834, d. 1898, finländsk rättsvetenskapsman och liberal politiker, prof. i Helsingfors 1870, prokurator i senaten 1882, president i Vasa hovrätt 1886, medlem av kommittén för finska ärenden i Petersburg 1888—90 och vice ordf. i justitiedepartementet 1896. M., som i det politiska livet spelade en betydande roll, är främst känd för sin banbrytande insats på den finländska privaträttens område. Hans huvudarbete är *Handbok i Finlands allmänna privaträtt* (1889—95). — 4. Arthur M., f. 1889, national-

ekonom, prof. i Abo 1924. Bland hans arbeten märkas *Riksbanken och de valutapolitiska problemen 1719—78* (i Sveriges riksbank III, 1920) och *Svensk tullpolitik 1815—1911* (1922).

**Montgomeryshire** [mántgø'm-  
mærisjø], grevskap i mell. Wales,  
England. Jordbruk, boskapssköt-  
sel och bergsbruk. 50,000 inv. Hu-  
vudstad Montgomery (1,000 inv.).

**Mo'nti, Vincenzo**, f. 1754,  
d. 1828, italiensk skald. Politiskt  
hållningslös, skrev han patetiska  
politiska dikter, än konservativt,  
än radikalt betonade.

**Monticelli** [-tjälli; fr. utt.  
mäntisäli'], **Adolphe**, f. 1824,  
d. 1886, fransk målare av ita-  
liensk släkt. M., som studerade i  
Paris, där han tog intryck av  
Diaz, målade huvudsakl. små bil-  
der med figurer i färgrika dräk-  
ter, ofta insatta i romantiska  
parklandskap, i vilka formen allt-  
mer upplöstes i ett fyrverkeri av  
gnistrande färgfläckar.

**Montijo** [-ti'chå], se **Eugé-  
nie**.

**Montluçon** [mäñlyså'ŋ], stad i  
dep. Allier, Frankrike, vid floden  
Cher. Betydande metall-, glas- och  
kemisk industri. 36,000 inv.

**Montmartre** [mäñma'rtr], av  
lat. *Mons Ma'rtis* (Mars' berg) l.  
*Mons Mercu'rii* (Merkurius'  
berg), trol. ej av *Mons Ma'rtyrum*  
(martyrernas berg), se **Paris**.

**Montmorency** [mäñmårånsi'],  
stad i dep. Seine-et-Oise, n. om  
Paris. I eremitaget i M. bodde  
Rousseau 1756—57. 7,000 inv.

**Montmorency** [mäñmårånsi'],  
**Anne**, hertig av M., f. 1493, d.  
1567, fransk konnetabel 1538. M.  
utmärkte sig särskilt under Frans  
I:s krig mot kejsar Karl V. Han  
besegrades 1557 av spanjorerna  
vid S:t Quentin och medverkade  
vid fredsslutet i Cateau-Cambré-



Kvinna i rödflammig dräkt. Målning av  
Adolphe Monticelli. (Nat. mus.)

sis 1559. M. stupade under kam-  
pen mot hugenotterna.

**Montparnasse** [mäñparna'ss],  
se **Paris**.

**Mont Pelé** [mäñ pøle'], se  
**Martinique**.

**Montpelier** [mäñpø'lljø], hu-  
vudstad i Vermont, n.ö. För. Stat.  
7,000 inv.

**Montpellier** [mäñpälje'], hu-  
vudstad i dep. Hérault, Frankrike,  
nära Medelhavet. M. har delvis en  
älderdomlig karaktär med ett  
flertal äldre byggnader, ss. kate-  
dralen, uppförd på 1300-t., Frank-  
rikes äldsta botaniska trädgård,  
anlagd 1593, konstmuseum (Mu-  
sée Fabre) och universitet från  
1100-t. Livlig handel. 80,000 inv.

**Montpensier** [mäñpans-je'],  
fordom franskt grevskap i Au-  
vergne, som på 1400-t. förvärva-  
des av ätten Bourbon och som  
1539 upphöjdes till hertigdöme.  
M. tillföll 1626 hertig Gaston,  
Ludvig XIII:s broder, och sedan  
dess bars titeln "hertig av M." av  
vissa medl. av huset Orléans.



Mont-Saint-Michel.

**Mont Perdu** [mån pärdy'], se Pyrenéerna.

**Montreal** [-riå'l], Kanadas största stad, i prov. Quebec, på en ö vid Ottawas inflöde i S:t Lawrencefloden. Engelskt och franskt univ. M. är främst en handelsstad med en av Amerikas största hamnar och ombesörjer 25 % av Kanadas handelsomsättning. Viktigt järnvägs- och kanalcentrum. 800,000 inv., därav över hälften av fransk härstamning. — M. anlades 1642 av fransmännen på platsen för en gammal indianstad Hochelaga.

**Montreuil** [måntrö'j], namn på franska städer, störst M.-sous-Bois i dep. Seine, ö. om Paris. Industri och trädgårdsodling. 50,000 inv.

**Montreux** [måntrö'], kurort i kantonen Vaud, Schweiz, invid Genèvejön. 11,000 inv. Invid M. ligger slottet Chillon (se d. o.).

**Montrose** [månträ'ös], James Graham, markis av M., f. 1612, d. 1650, skotsk fältherre. M. anslöt sig till oppositionen mot Karl I:s skotska kyrkopolitik och anförde den armé, som 1640 inföll i England. Han övergick dock till Karl 1642 och förde 1644—46

överbefälet över de kungliga truppena i Skottland. Vid ett försök 1650 att uppsätta konungens son Karl på hans faders tron tillfångatogs M. och avrättades.

**Mont-Saint-Michel**, Le M. [le månsänmisjä'll]. 1. ö i dep. Manche, Frankrike, i Saint Malobuktens innersta del, som vid ebb torrlägges. M. utgöres av en enda väldig klippa. — 2. Stad på M. 1. 230 inv. Har vuxit upp kring ett berömt benediktinkloster, anlagt 966, som på 1200-t. tillika blev en av Frankrikes starkaste fästningar. Dess på 1200-t. tillkomna byggnadskomplex, kallat La Merveille, tillhör de mest förfinade exemplen på fransk gotik. Kyrkan uppfördes 1020—1135, koret i flamboyantstil 1450—1521.

**Mont Salva't**, se Montserreat.

**Montserra't**, Monserra't, ett långsträckt, 1,238 m. högt, brant berg i spanska prov. Barcelona med ruiner efter ett 880 inrättat benediktinkloster. Medeltida sagor och legender förlade till M. den borg, Mont Salva't, i vilken den heliga Graal (se d. o.) förvarades.

**Mont Valérien** [mån vale-riä'η], se Paris.

**Montö'r** (fr. *monteur*), person, som yrkesmässigt utövar monteringsarbete, spec. elektriska installationer.

**Monume'nt** (lat. *monumentum*, av *monere*, erinra), minnesmärke, -vård. — **Monumenta'l**, som har karaktären av monument, storslagen. — **Monumentalmålning**, -skulptur, med arkitektur fast förbunden målning l. skulptur.

**Monume'ntum aere pere'n-nius**, lat., "en minnesvård varaktigare än bronzen", d. v. s. en minnesvård för evärdliga tider,



Horatius' stolta uttalande om sin diktning (Odae, III: 30).

**Monvel** [månväll], Jacques-Marie Boutet, f. 1745, d. 1812, fransk skådespelare, anställd vid Théâtre-Français, 1781—87 ledare för den franska hovtruppen i Sthlm. Ur hans skola framgingo många betydande svenska skådespelare, främst Lars Hjortsberg.

**Mo'ntza** [-tsa], stad i Lombardiet, Italien, vid järnvägen Milano—Como. 55,000 inv. — Domkyrkan, grundlagd 590, nyuppförd på 1300-t., äger bl. a. dyrbarheter den lombardiska järnkronan (se **Krona**). Invid M. ligger det på 1700-t. uppförda kungliga lustslottet *Villa Reale*.

**Mo och Domsjö a. b.**, Sthlm och Härnösand, grundat 1873, äger sågverk och hyvlerier vid Domsjö och Mo samt cellulosa-fabriker i Domsjö, Husum och Hörnefors.

**Moody** [mo'di], **D w i g h t L y m a n**, f. 1837, d. 1899, nordamerikansk lekmanpredikant. Urspr. verksam i Chicago, utövade M. från 1870-t. i England och hemlandet under vidsträckt resor tills. med sångaren Ira D. Sankey ett starkt inflytande på stora åhörarskaror.

**Mooltan**, se **M u l t a n**.

**Moon** [mån], ty. *Mohn*, estn. *Muhhoma*, ö mellan Estlands fastland och ösel.

**Moor** [mår], se **M o r**.

**Moore** [mo'ø]. 1. **Sir J o h n M.**, f. 1761, d. 1809, engelsk general. M. utmärkte sig i flera fälttåg mot Napoleon. 1808 förde han befälet över de engelska trupper, som avsändes till Göteborg för att stödja de svenska krigsoperationerna. Han återvände emellertid efter en konflikt med Gustav IV Adolf, som räknat på att få dispo-

nera trupperna mera fritt, än som var förenligt med M:s instruktioner. — 2. **Thomas M.**, f. 1779, d. 1852, irländsk skald. M. började 1808 utge dikterna *Irish melodies* (10 saml. 1808—34; Irländska melodier, 1858); senare skrev han bl. a. den berättande dikten *Lalla Rookh* (1817; sv. övers. 1829—30) med färgrika österländska scenerier. Sin största betydelse har M. genom de dikter, i vilka han besjunger Irlands natur och historia; berömmelse vann han särskilt för sina frihetssånger och sina ypperliga, melodiosa kärleksdikter. M. utgav även en *History of Ireland* (4 dlr, 1835—46). — 3. **George M.**, f. 1853, irländsk författare, har i den memoarartade romanserien *Haill and farewell* (*Ave*, 1911; *Salve*, 1912; *Vale*, 1914) skildrat den samtida irländsk-nationella renässansen.

**Moorea** [mori'ø], **E i m e o**, en av Sällsksapsöarna i Stilla havet. 132 kvkm. 1,900 inv.

**Mooreljus** [mo'ø-], ett 1896 av amerikanen **Daniel McFarlan Moore**, f. 1869, uppfunnet belysningssystem, baserat på elektriska urladdningar i förtunnade gaser. Lamporna bestå av glasrör med förtunnad neon, kväv- l. kolsyregas och kunna sammansättas efter varandra till sträckor upp till 160 m. Vid urladdning synes hela röret lysa med rosa, rött, gult l. vitt sken. Den erforderliga strömarten är 50 perioders växelström, vilken upptransformeras till 5,000—6,000 volts spänning. Lampan lämnar ung. 1 normalljus per watt. M. användes vanl. till ytterbelysning, reklamjus l. för ernående av särskilda ljuseffekter.

**Mops**, se **H u n d** sp. 1002.

**Mor**, sing. av **morer** (se d. o.).



Självporträtt. Målning av Antonis Mor.  
(Florens.)

**Mor**, Moor [mär], **Antonis** (Anto'nio Mo'ro), f. omkr. 1519, d. 1577, nederländsk målare, lärjunge av Jan van Scorel i Utrecht, vann vid flera europeiska hov, främst de spanska och engelska, rykte som en av sin tids främsta porträttmålare. Hans konst, som rönt inflytande från Tizians, dock utan att förlora sin nederländska egenart, utmärkes främst av en skarp och inträngande karaktäristik.

**Mo'ra**, lat., dröjsmål, rättsstridigt uppskov med fullgörande av en förpliktelse. Lag 20 juni 1905 om köp och byte av lös egendom skiljer mellan dröjsmål å säljarens sida med godsets avlämnande och dröjsmål å köparens sida med köpeskillingens erläggande, resp. godsets avhämtande, i rätt tid. I förra fallet äger köparen avgöra, huruvida han vill utkräva det köpta l. häva köpet. Vid köpares dröjsmål är det säljaren, som får avgöra, om han vill stå vid affären l. häva köpet. Sist-

nämnda alternativ får dock icke begagnas, om dröjsmålet var "av ringa betydelse", såvida icke köparen särskilt betingat sig "noggrant iakttagande av tiden för godsets avlämnande" (s. k. fixavtal). Vid handelsköp (se Köp) berättigar dock varje M. av någon betydelse till köpets hävande.

**Mora**. 1. Socken i Kopparb. l., jämte Morastrand församling och pastorat i Västerås stift. 10,000 inv. M., som ligger vid Siljans n. ände, är en av Dalarnas förnämsta och minnesrikaste kulturbygder. Inom M. vid Öster-Dalälvens utlopp i Siljan ligger Morastrands köping, som bildar egen kommun (1,580 inv.). M. är station vid Gävle—Dala järnväg och Inlandsbanan; sågverk (äg. Trävaru a. b. Dalarna) och mek. verkstad (äg. Anders Mattsons mek. verkstads a. b., grundat 1910). Kommunal mellanskola, lantmannaskola och folkhögskola, grundad 1907 med manlig huvudkurs och kvinnlig kurs. Kyrkan är medeltida med ståtlig tornspira, uppförd av Nik. Tessin d. ä. 1673. Den 1672 uppförda klockstapeln kvarstår invid kyrkan. På den plats, där enl. traditionen Gustav Vasa talade



Mora. Kyrkan och klockstapeln.

till dalkarlarna, står Zorns Gustav Vasastaty, rest 1903. Zorngården med stora konstsamlingar, främst Zorns egna verk (bl. a. ett 100-tal målningar), vidare äldre europeiskt och nyare svenskt måleri samt konsthantverk (silver, gobelänger), har testamenterats till staten med villkor, att därav upprättas ett museum. Zorn grundade även hembygdsmuseet Gammelgården, bestående av 14 gamla Morabyggnader från 1200—1800-t. med en större samling inventarier, textilier, dalmålningar m. m. — 2. Tingslag i Ovansiljans domsaga, Kopparb. l., omfattande socknarna Våmhus, Mora, Sollerön, Venjan samt Morastrands köping. — 3. Kontrakt i Västerås stift, omfattande pastoraten Mora, Våmhus, Älvdalen, Sollerön, Venjan, Särna, Idre.

**Mora'ceae**, växtfamilj (ordn. *Urtica'les*), omfattande träd l. buskar, sällan örter, med mjölk-saft. Blommorna äro små och sitta ofta i egendomliga, skiv- l. krukformiga blomställningar, som vid fruktmognaden ofta bli köttiga. C:a 950 arter, flertalet i tropikerna. Många äro viktiga kulturväxter. Hit höra bl. a. *Bro'simum*, *Dorste'nia*, *Fi'cus*, hampa, humle, brödfukt-, mullbärs- och pappersmullbärsträd.

**Moradaba'd**, stad i Förenade prov., Britt. Indien, vid en biflod till Ganges. Tillverkning av inlagda metallarbeten. 85,000 inv.

**Mora'l** (av lat. *mora'lis*, som rör sederna, av *mos*, sed) betecknar dels sedligheten (se d. o.) själv, dels sedläran (se d. o.). — **Moralise'ra**, hålla moralpredikningar, ge moraliska förmaningar. — **Morali'st**, person, som moraliserar, sedelärare.

**Mora'les**. 1. Olallo M., f.



Mater dolorosa. Målning av Luis Morales. (Leningrad.)

1874, tonsättare och musikskriftställare av spansk härkomst, sedan 1918 sekreterare vid Mus. akad., prof. 1921. M., som även verkat som orkesterdirigent, har bl. a. tonsatt en symfoni, en stråkkvartett samt stycken för piano, violin och sång. — 2. **Clary M.**, f. Asplund, f. 1876, den föreg:s hustru, sångerska och sånglärarinna, har i Sverige och flerstädes utomlands medverkat vid konserter.

**Mora'les**. 1. Luis M., f. i början av 1500-t., d. 1586, spansk målare. I sin lidelsefulla och patetiska konst skildrade M. bibliska motiv med stor uttryckskraft och djärva färgsammanställningar. — 2. **Christóbal M.**, f. 1512, d. 1553, spansk tonsättare, verkade 1533—40 som kapellsångare i Rom. M. tonsatte i anslutning till Palestrinastilen bl. a. ett flertal mässor och andra kyrkliga verk.

**Moralfilosofi**, betecknar en

filosofisk typ av etik (se d. o.) l. sedelära, liksom moralteologi betecknar en teologisk form därav.

**Moral insanity** [må'rrel insæ'nmiti], eng., se **Sinnes sjukdomar**.

**Moralisera**, se **Moral**.

**Moralisk** (se **Moral**), överensstämmande med moralens begrepp och fordringar l. med det allmänna rättsmedvetandet, sedlig; i vissa sammanställningar (t. ex. moralisk seger, moralisk rätt) under framhävande av ett visst oberoende l. motsatsförhållande till ett faktiskt förhållande l. en enbart juridisk rätt. — **Moraliska vetenskaper** (eng. *moral sciences*), särskilt enl. engelsk terminologi ej blott de till begreppet moralisk (i den speciella betydelsen av sedlig) refererade vetenskaperna, spec. etik, utan ock vetenskaper, som över huvud hänföra sig till själsföreteelser, alltså psykologi, samhällsfilosofi och religionsfilosofi.

**Moralité** (se **Moral**) l. Sedlighet; hos Kant speciellt motsatsbegrepp till *legalitet*, en handlings rent *yttre* lagenlighet, medan *M.* betecknar själva *viljans* överensstämmelse med sedlighetens krav. — 2. Se **Drama** sp. 498.

**Moralstatistik**, statistisk behandling av ur moralisk l. sedlig synpunkt betydelsefulla företeelser inom samhället (t. ex. brott, utomäktenskaplig börd etc.). I dessa företeelsers regelbundna förekomst har determinismen funnit stöd för sin ståndpunkt.

**Moralteologi**, se **Etik** sp. 1230.

**Mora'nt** (av lat. *mora'ri*, dröja), den part i ett obligationsförhållande (se **Avtal**), som gör sig skyldig till mora (se d. o.).

**Mora's** (av mltj. *môras*, urspr.

av forngerm. *mari*, hav), träskartat område, sumpmark.

**Mora stenar**, en stensättning å **Mora äng** på gränsen mellan Attundaland och Tiundaland (i nuv. Lagga skn), under medeltiden platsen för konungavalen (jfr **Eriks gata**). På en större sten upplyftes och hyllades den valde, på en mindre inristades hans namn och valdagen. Under senare medeltiden förekom vid *M.* blott den formella hyllningen efter det reella konungavalet. Den sista kända hyllningen vid *M.* var Kristian I:s 1457. Icke långt efteråt förstördes *M.*, men några enstaka stenar med inhuggna konunganamn äro ännu i behåll.

**Morastrand**, se **Mora**.

**Moratorium** (av lat. *mo'ra*, uppskov), anstånd med betalning av skuld, vanl. föranlett av särskilt brydsamma ekonomiska förhållanden inom ett land. I romersk rätt kunde ett s. k. *moratorium indu'tum* (av nåd medgivet) beviljas en gäldenär, som kommit på obestånd utan eget förvållande. För modern rätt är detta institut under normala förhållanden i regel okänt. I Sverige kan genom särskild lag (jfr **Krigstidslagstiftning**) *M.* för viss tid införas, avseende gäld i allm. l. av visst slag. I trängande fall och då riksdag ej är samlad, äger **K. M.**:t enl. lag 18 sept. 1914 förordna om *M.* I växelagen och checklagen finnas även bestämmelser om *M.*

**Mora'va**. 1. Se **March**. — 2. Se **Mähren**. — 3. Högerbiflod till Donau i Serbien, Jugoslavien. 145 km. Källfloder **Serbiska M.**, 213 km. och **Bulgariska M.**, 261 km.

**Mora—Vänerns järnväg**, den urspr. av Mora—Vänerns järnvägs a. b. ägda och trafikerade

normalspåriga järnvägen Kristinehamn—Mora med bibanorna Nyhyttan—Finshyttan och Brintbodarna—Limesforsen. M. uppgick 1 jan. 1917 i statsbanenätet och inräknas i Inlandsbanan.

**Moray** [mø'rri], Elgin, grevskap i n. Skottland. Kusten vid Moray Firth tillhör Skottlands bästa jordbruksområden. 40,000 inv. Huvudstad Elgin.

**Moray** [mø'rri] l. Murray, James Stuart, earl of M., f. 1531, d. 1570, illegitim son till Jakob V av Skottland. Ivrig reformert, blev M. de protestantiska lordernas ledare. Han förmådde Maria Stuart att erkänna reformationen, men då hon snart visade sitt katolska nit, anslöt han sig till hennes motståndare och övertog regeringen efter hennes tronavsägelse 1567. Han framlade de för Maria komprometterande "kastbrev" och nedslog flera upprorsförsök till hennes förmån.

**Moray Firth** [mø'rri fəth], stor, trättformig vik på Skottlands östkust, i det inre genom halvön Black Isle delad i Cromarty Firth och Inverness Firth. Står genom Kaledoniska kanalen i förbindelse med Loch Linnhe.

**Mora—Älvdalens järnväg**, se Gävle—Dala järnväg.

**Morbergsfältet**, se Norberg.

**Morbi'd** (lat. *mo'rbidus*), sjuklig. — Subst.: morbidit'e't.

**Morbihan** [-bia'η], departement i s.ö. Bretagne, Frankrike, vid Atlanten. Talrika megalitiska fornlämningar. 550,000 inv. Huvudstad Vannes.

**Morbi'lli**, lat., mässling.

**Mo'rbus**, lat., sjukdom.

**Mord** (fsv. *morþ*), i äldre germansk rätt beteckning för ett hemlighållet dråp; i gällande svensk rätt ett uppsåtligt dödande,

som sker *med berdt mod*. Straffet för M., som tidigare varit antingen dödsstraff l. livstids straffarbete, är fr. o. m. 1921 endast det senare. Försök till M. är straffbart, om brottets fullbordan förhindrats endast genom omständigheter, som voro oberoende av gärningsmannens vilja. Jfr Dråp och Barnamord.

**Mordbrand**, i vidsträckt mening all uppsåtlig skadegörelse med eld, i svensk rätt dock endast de fall, då föremålet utgöres av sådan egendom, genom vars antändande människoliv sättas i fara. Härmed likställas alla de fall, då gärningsmannen visste, att någon fanns å platsen och blottställdes för faran. Straffet för M. är i allm. straffarbete 6—10 år. Vid förmildrande omständigheter kan straffet nedsättas till 4 års straffarbete och om ingen utsatts för fara, ända till 2 år. För svårare fall stadgas straffarbete på livstid l. fr. o. m. 6—10 år. Även försök till M. är straffbart..

**Morde'nt** (ital. *mordente*, eg. bitande), musikalisk utsmyckning, verkställd genom en snabb växling av huvudnoten och undersekunden.

**Mo'rdokai**, se Ester.

**Mordvi'ner**, finsk-ugrisk stam i mell. Ryssland, på båda sidor om Volga, s. om Volgakröken. C:a 1 mill., mest grekisk-ortodoxa. Huvudnäring är jordbruk. — **Mordvinska språket**, se Finsk-ugriska språk sp. 27.

**More** [må(r)]. l. Sir Thomas M. (lat. Thomas Mo'rus), f. 1478, d. 1535, engelsk statsman och författare. M., som är en av de ädlaste representanterna för humanismen i England, utgav 1516 *Utopia*, en skildring, närmast efter Platons förebild, av en



Thomas More. Målning av Hans Holbein d. y.

kommunistisk idealstat på en Söderhavso, ett verk, i vilket M. för den religiösa toleransens talan samt i en paradoxal form ger en skarp och spirituellt kritik av Englands kyrkliga och sociala förhållanden. Högt i gunst hos Henrik VIII, blev M. 1529 lordkansler efter kardinal Wolsey men råkade i oenighet med konungen och nedlade ämbetet 1532. På grund av vägran att stödja konungens planer på kyrklig överhöghet, blev han avrättad. — 2. Henry M., f. 1614, d. 1687, engelsk filosof av nyplatonisk riktning, liksom sin meningsfrände Cudworth tillhörande Cambridge-skolan. M. hade betydelse för E. Swedenborgs utveckling.

**More'a**, se Peloponnesos.

**Moréas** [-rea'ss], Jean, f. 1856, d. 1910, fransk skald av grekisk börd. M. är framför allt bekant för sina antikiserande dikter *Stances* (2 bd, 1899—1901, en postum del 1920).

**Moreau** [-rå']. 1. Louis Gabriel M., kallad M. l'ainé

[läne'] (d. ä.), f. 1740, d. 1806, fransk målare. I motsats till sin klassicistiska samtid sökte sig M. direkt till naturen. Hans få, om känslig naturuppfattning vittnande landskap, nu mycket uppskattade, förebåda Barbizonskolan. — 2. Jean Michel M., kallad M. le jeune [le jönn] (d. y.), f. 1741, d. 1814, den föreg:s broder, fransk tecknare och gravör. Hans kompositioner, som ofta stuckos av andra gravörer, omfatta främst bokillustrationer, gravyrer över kungliga fester och kostymbilder (se ill. till Klädedräkt sp. 937). —

3. Jean-Victor M., f. 1763, d. 1813, fransk general. 1796 chef för Rhen-Moselarmén, som skulle intränga i Bayern, nödgades M. snart inför ärkehertig Karls angrepp vika tillbaka över Rhen. 1800 anförde M. Rhenarmén, varvid fälttåget avslutades genom segern vid Hohenlinden. M., som medverkat vid brumairekuppen och med Bonaparte tävlade om folkgunsten, misstänktes av denne för stämplingar och häktades 1804, varpå han fick gå i landsflykt till Amerika. 1813 trädde han på kallelse av tsar Alexander i de allierades tjänst. Han sårades till döds i slaget vid Dresden.

— 4. Gustave M., f. 1826, d. 1898, fransk målare. M. var en utpräglad fantasikonstnär, vars ofta bisarra målningar med bibliska l. mytologiska motiv utmärkas av en exotisk färgprakt. Sitt hus i Paris med sina efterlämnade arbeten testamentarade han till franska staten som museum.

**Morel** [-re'll], Edmund, f. 1873, d. 1924, engelsk skriftställare. Under skarp kritik av stormakternas kolonialpolitik framträdde M. ss. förespråkare för de inföddas intressen och lyckades



T. v. Kullarna vid Meudon. Målning av Louis Gabriel Moreau. — T. h. Synen. Målning av Gustave Moreau.

bl. a. genomdriva en serie reformer i Kongostaten (se Kongo sp. 1089). Han bildade 1914 Union of democratic control, med uppgift att främja en kontinuerlig kritik av krigspolitiken och att förhindra nationalistiska fredsvillkor. M. var från 1922 arbetarrepresentant i underhuset. M. utgav bl. a. *King Leopold's rule in Africa* (1904), *Morocco in diplomacy* (1912) samt *The black man's burden* (1920).

**More'lia**, huvudstad i staten Michoacán, Mexiko. Bomulls- och tobaksindustri. 40,000 inv.

**More'ller**, se **Prunus**.

**More'lli**, **Giovanni**, f. 1816, d. 1891, italiensk konsthistoriker, införde i sina under pseud. **Ivan Lermolieff** utgivna studier över italienskt måleri den stilkritiska metoden (jfr *Konsthistoria* sp. 1129).

**More'los**, stat i mell. Mexiko. 5,000 kvkm. 105,000 inv. Höglandsområde med fruktbara dalar, där sockerrör, majs och kaffe odlas. Huvudstad Cuernavaca.

**Morén**, **John**, f. 1854, musiker, sedan 1892 klockare och kantor i Hedvig Eleonora förs. i Sthlm. M., som varit livligt verksam för kyrkosångens höjande, har utgivit jämte **R. Norén Valda**

*koraler i gammalrytmisk form* (1891—94) samt jämte **U. L. Ullman** på offentligt uppdrag *Förslag till Missale, Vesperale och Hymnarium för svenska kyrkan* (1914). I en 1922 tryckt *Svensk koralbok* har M. i motsättning till den s. k. 1921 års koralbok hävdad en egen uppfattning om församlingssångens gestaltning. M. har även framträtt ss. kyrkomusikalisk tonsättare.

**More'ndo**, ital., döende. — *Mus.* Sakta förklingande av en ton.

**Morer**, **mohrer**, eg. benämning på de från forntidens maurer (se d. o.) härstammande berberstammarna i n. Afrika. Då de araber, som från Marocko inträngde i Spanien, sannol. voro starkt uppblandade med berber-element, kom M. även att beteckna de spanska araberna (se **Kalifat** och **Spanien**). Slutligen har ordet, i anslutning till det italienska *moro*, svart, även använts om brunfärgade l. svarta raser i Afrika, särskilt om dessa antagit islam.

**Moreri'**, **Louis**, f. 1643, d. 1680, fransk lärd. Se *Encyklopedi* sp. 1003.

**Mo'res** (lat., plur. av *mos*, sed), goda seder. **Läranågon M.**, läxa upp någon.

**Moresbyön** [mä'sbi-], se Drottning Charlottas öar.

**More'sk** (jfr *Morer*), detsamma som arabesk.

**Moresnet** [-ränä'], område i prov. Liège, ö. Belgien, på gränsen till Prussen. Zinkgruvor. M., som tidigare var uppdelat på en belgisk, en neutral och en preussisk del, införlivades genom Versaillesfreden helt med Belgien.

**More'to y Cavaña** [i kava'nna-ja], Agustín, f. 1618, d. 1669, spansk dramatiker, framför allt bekant för sina kvicka komedier, bl. a. *El desdén con el desdén* (1676; sv. bearbetning Stolthet mot stolthet, uppf. 1858).

**More'tto** di *Brescia* [brä'sjia], eg. Alessandro Bonvicino, f. 1498, d. 1555, italiensk målare. I sin fädernestad Brescia utförde han altarbilder men förvärvade sitt egentliga rykte som figur- och porträttmålare.

**Morfe'm**, se *Morfologi*.

**Mo'rfeus** (av grek. *morfe'*, bild, gestalt), i grek. myt. drömmens gud.

**Morfin** (av *Morfeus*, se d. o.),  $C_{17}H_{19}NO_5$ , den i opium (se d. o.) rikligast förekommande alkaloiden, innehåller trol. en fenantrenkärna med två hydroxylgrupper. Den är svårlös i vatten, har bitter smak och karaktäristiska färgreaktioner. M:s verkan består i en fortskridande förlamning av centrala nervsystemet, varvid de ontogenetiskt sist utvecklade områdena i stort sett angripas först. Hos människan ter sig morfinverkan huvudsakl. som narkos av högre hjärndelar. Redan i ringa mängd (1 cgr.) nedsätter M. mottagligheten för smärtintryck, utan att medvetandet behöver rubbas. Senare upp-

står behaglig mattighet med idéflykt o. d.; sömn kan ev. inträda. Andningsverksamheten nedsättes; en viss stoppande verkan utövas å tarmkanalen. Bruk av M. orsakar lätt ökat behov därav (se *Morfinism*). M. användes i lösning i form av klorvätesyrat salt, framför allt som smärtstillande medel och därigenom som sömnmedel, ävensom vid astma, blodhosta, kolik m. m.

**Morfini'sm**, kronisk förgiftning vid upprepat bruk av morfin (jfr d. o.). Faran för M. är härvid alltid för handen, ty behov att stilla smärtor l. längtan efter de angenäma förnimmelserna vid morfinrus, jämte en snart inträdande vänjning vid giftet förleda en morfinbrukare (*morfinist*) till fortsatt bruk och stegring av doserna. Orsaken till vänjningen ligger bl. a. i en ökning av den hastighet, varmed morfinet förstöres i kroppen och i minskad känslighet för detsamma hos cellerna. Vid M. äro dagliga doser av 1—2 å 4 gr. ej ovanliga, medan en dos av 0,2—0,4 gr. hos vid morfin ovana personer brukar vara dödande. Symtomen vid M. äro olikartade själsliga rubbningar, svårartade mag- och tarmkatarrer, förstoppning, torr och spröd hud, anfall av svettning, höggradig avmagring och blodbrist m. m. Vid, i synnerhet plötslig, avhållsamhet från bruk av morfin inställa sig ångest, sömnlöshet, kroppsligt allmänt illamående, diarréer och kollaps jämte våldsamt hunger efter morfin (*abstinenssymtom*). Avvänjning, åtminstone i svårare fall, fordrar sjukhusvård med försiktigt, småningom skeende minskande av doserna. Jfr *Njutningsmedel* och *Opium*.

**Morfologi'** (av grek. *morfe'*,



form, och *lo'gos*, lära), form-lära. *Biol.* I inskränkt bemärkelse vetenskapen om organismernas yttre form, i vidsträckt bemärkelse även inre byggnad (anatom, histologi, cytologi) och utveckling (embryologi). — Växtmorfologin (i inskränkt bet.) kan vara rent beskrivande och jämförande och söker då hänföra alla organ till vissa grundtyper (hos högre växter rot, stam, blad, hår), l. ock studeras organens form, ofta experimentellt, med hänsyn till funktion och miljö (organografi, experimentell M.). — *Geogr.* Läran om geografiska former, spec. ytformer. — *Mineral.* Den del av mineralogin, som berör kristallformerna. — *Språkv.* Den del av grammatiken (se d. o.), där man tar de yttre språkformerna till utgångspunkt vid behandlingen. — I bet. språkform nyttjas stundom morfe'm. — Adj.: morfologisk.

**Morfotropi'** (av grek. *morfe'*, form, och *trope'*, vändning, förändring), den förändring en kemisk förening undergår i fråga



Giovanni Battista Morgagni.



J. Pierpont Morgan senior och junior.

om kristallformen, då väte i molekylen ersättes av en annan atom l. radikal.

**Morgagni** [-ga'nji], Giovanni Battista, f. 1682, d. 1771, italiensk läkare, räknas som grundläggaren av den patologiska anatomin. M. var den förste, som systematiskt studerade sjukliga förändringar i organ efter döden och satte dem i sammanhang med de olika sjukdomarna.

**Morgan** [må'gən]. 1. Lewis Henry M., f. 1818, d. 1881, nordamerikansk sociolog. M. har bedrivit banbrytande studier bland samtida primitiva folk, särskilt av irokesindianernas klan- och äktenskapssystem. Hans huvudverk är den sociologiska utvecklingshistorien *Ancient Society* (1877). — 2. John Pierpont M., f. 1837, d. 1913, nordamerikansk finansman. M:s bankhus, J. P. Morgan & Co., blev kärnan i en av För. Stat:s ledande bank- och försäkringskoncerner. Genom omfattande emissionsverksamhet fick M. tillfälle att förvärva inflytande på skilda områden, och särskilt genom att överta och reorganisera misskött men utvecklingsdugliga järnvägar blev han en verklig stormagnat. 1901 tog han en betydande del i grundandet av ståltrusten. United States Steel Corp. — M.

utövade ett omfattande mecenatskap och donerade stora summor till kyrkor, sjukhus, universitet och andra läroanstalter. Som en av sin tids störste samlare hopbragte han dels utomordentligt värdefulla samlingar av böcker och manuskript, vilka av sonen 1924 förvandlades till en offentlig institution, dels enorma konstsamlingar, av vilka stora delar skänkts till l., ss. samlingen av kinesiskt porslin, deponerats i Metropolitan Museum of Art. — 3. Thomas Hunt M., f. 1866, nordamerikansk zoolog och ärftilighetsforskare, prof. vid Columbia University 1904, har med hjälp av talrika lärjungar gjort epokgörande undersökningar över kromosomerna som ärftilighetsbärande (jfr Ä r f t l i g h e t s l ä r a). — 4. John Pierpont M., f. 1867, son till M. 2, nordamerikansk finansman. M. har spelat en framträdande roll vid världskrigets finansiering och därefter verkat för skadestandsfrågornas lösning. Som samlare har han följt i faderns spår.

**Morga'na**, se **L u f t s p e g l i n g**.

**Morgana'tiskt äktenskap**, "äktenskap till vänster", sådant äktenskap mellan en furste och en med honom icke jämbördig kvinna, i vilket hustrun och barnen icke bli delaktiga av mannens rang (urspr. endast fingo anspråk på en utfäst morgongåva, mlat. *morgana'tica*). I svensk rätt har M. aldrig förekommit.

**Morga'ri**, **O d d i n o**, f. 1865, italiensk socialdemokrat, invaldes i parlamentet 1897, stod under världskriget i förbindelse med de ryska bolsjevikledarna och deltog 1916 i Zimmerwaldkonferensen. Har senare ingått i förenade socialistpartiet under Turati.

**Morgarten** [mä'r-], bergsslutning vid Ägerisjön, kantonen Zug, Schweiz. Om slaget vid M. 1315 se Schweiz. *Historia*.

**Mo'rgen**, äldre tyskt ytmått = 2,553 kvm.

**Morgenbladet**, norsk tidning, grundad 1819 ss. oppositionellt organ, sedermera konservativ. M. var under unionstiden för föreningen med Sverige och förde skandinavismens talan.

**Mo'rgenstern**. 1. **Christian M.**, f. 1805, d. 1867, tysk målare. M., som tillhörde den hamburgska konstnärskretsen från 1800-t:s början, studerade i Köpenhamn och slog sig senare ner i München. Hans landskap utmärka sig för sin fina och friska skildring av luften och ljuset. — 2. **Christian M.**, f. 1871, d. 1914, den föreg:s sonson, tysk skald. M., som tillhörde 1890-t:s symbolistiska diktarkrets, är bekant för sina groteskt-fantastiska dikter (*Galgenlieder*, 1905; *Palmström*, 1910).

**Mo'rgenstjerne** [-stjä'rrne], se **v. Munthe af Morgenstjerne**.

**Mo'rghen**, **Raphaello**, f. 1758, d. 1833, italiensk kopparstickare, lärjunge och svärson till Volpato, i vars reproduktionsverk efter Rafaels stanzer han medverkade. Mest bekant är hans reproduktion av Lionardos Nattvarden.

**Morgonbladet**, en i Helsingfors 1872—84 utgiven daglig tidning, förkämpe för de fennomanska strävandena.

**Morgongåva**, järnvägsstation i Vittinge skn, Västmanl. l., vid linjen Krylbo—Mjölby. Gjuteri, mek. verkstad och såg; äg. a. b. Västeråsmaskiner, grundat 1908.

**Morgongåva**, i gammal germansk rätt en brudgummens

## Morgonstjärna.

personliga gåva till sin brud, ett slags vederlag för hemgiften. *M.* var enl. äldre svensk rätt den andel i mannens giftorätt och enskilda egendom, som hustrun l. undantagsvis hennes arvingar i vissa fall erhöilo vid äktenskapets upplösning. *M.* till änka utgick endast, om makarna vid mannens död ej hade några barn. Genom lagen om makes arvsrätt 11 juni 1920, som för vissa fall stadgar arvsrätt makar emellan, upphävdes bestämmelserna om *M.* Jfr *L i v g e d i n g*.

**Morgonstjärna**, en på 1400- och 1500-t. använd stridsklubba, vars kulformiga klubbhuvud var besatt med åt alla sidor utgående taggar av järn. *M.* användes som brandvaktsvapen ända in på 1800-t. — *M o r g o n s t j ä r n a n*, se *V e n u s*. — *M o r g o n s t j ä r n o r*, se *O r n i t h o g a l u m*.

**Morgue** [mårg], se *L a M o r g u e*.

**Morgårdshammar**, järnvägsstation vid Stockholm—Västerås —Bergslagens järnvägar, i Norrbärke skn, Kopparb. l. Vid *M.* äger Morgårdshammars mek. verkstads a. b., grundat 1895, gjuteri och mek. verkstad för tillverkning av maskiner för järnverk och gruvor, motorer m. m.

**Morhirs**, se *A n d r o p o g o n*.

**Mori'a**, enl. 1 Mos. 22: 2 namn på det "land", där Abraham skulle offra Isak, enl. 2 Krön. 3: 1 i senjudisk tid namn på tempelberget i Jerusalem. Samariterna mena, att det i 1 Mos. 22 åsyftade berget är Gerissim, varför där också än i dag visas ett "Abrahams altare".

**Moria'n** (mlty. *mōrian*, av ffr. *morien*, av mlat. *maurita'nus*. invånare i Mauretanium; jfr *M o r r e r*), neger.

**Mori'n**, färgämne i gulträ. Färgar bomull och ylle efter krombetning ljusgula.

**Mori'ner**, fornkeltisk stam, bosatt omkr. nuv. Boulogne-sur-mer.

**Moring**, grov ring i större flotte l. boj, vilken användes som permanent förtöjningsplats. Moringbojen förtöjes med moringsankare, stockankare med vanl. endast ett fly.

**Moringa**, växtsläkte (fam. *Moringaceae*, ordn. *Rhoadales*). *M. arabica* är ett ostindiskt träd med parbladiga blad. Fröna, behennötter, ge vid pressning behenolja (vanl. felaktigt kallad benolja, jfr d. o.), använd som smörjolja i ur o. d.

**Mori'nus**, *J o h a n n e s* (fr. *Jean Morin*), f. 1591, d. 1659, fransk teolog av oratorianernas kongregation, konvertit från protestantismen 1618. *M.* behandlade med stor lärdom och kritiskt skarpsinne spec. frågor rörande G. T:s grundtext och utgav för första gången den samaritanska pentateuken och targumen.

**Morion** [-å'η], se *H j ä l m* sp. 793.

**Mori'sker**, benämning på de kristnade morerna i Spanien och deras ättlingar. De fördrevos 1609 —10 under Filip III. Se *S p a n i e n*. *Historia*.

**Morisot** [-så'], *B e r t h e*, f. 1841, d. 1895, fransk målarinna, lärjunge till Manet och gift med en broder till denne, slöt sig till impressionisterna och målade sär-



Morkulla. Längd 35—39 cm.

skilt trädgårds-scener i ljusa, skimrande toner.

**Moritu'ri te salu'tant**, se *Gladiator*.

**Moritz** [mä'-] (holl. *Mauritz*) av Oranien, ståthållare i *Nederländerna* (se d. o.).

**Moritz** [mä'-], kurfurste av *Sachsen*, f. 1521, d. 1553. Religiöst indifferent, anslöt sig M. till kejsar Karl V i striden mot *Schmalkaldiska* förbundet. Efter att ha medverkat till segern vid *Mühlberg* 1547 erhöll M. sin släktings *Johan Fredrik* av *Sachsen* kurfurstevärdighet och arvland. Fruktande kejsarens inflytande i *Tyskland*, försonade sig M. plötsligt med protestanterna, fördrev kejsaren ur *Tyskland* och åvägabrakte fördraget i *Passau* 1552.

**Moritz** [mä'-], greve av *Sachsen*, vanl. kallad *Marskalcken* av *Sachsen*, f. 1696, d. 1750, son till *August* den starke av *Sachsen* och *Aurora Königsmarck*, fältherre i fransk tjänst från 1720. M. gjorde lysande insatser, framför allt under *österrikiska tronföljdskriget* på den *nederländska krigsskådeplatsen*.

**Morjärv**, stationssamhälle vid *Stambanan* genom övre *Norrland* i *Töre skn.* *Norrb. l.*

**Morkarla**, socken i *Uppsala l.*, jämte *Alunda* pastorat i *Uppsala stift*. 825 inv.

**Mo'rkinskinna** [-skinna], isl., "det murkna skinnet", en isländsk pergamentskodex från omkr. 1280,

innehållande norska konungasagor från tiden 1035—1157. Förvaras i *Det kongelige Bibliotek* i *Köpenhamn*, utg. i *Kristiania* 1867.

**Morkulla**, *Scolopax rusticola*, en art *Beckasin* fåglar. Underbenen äro helt fjäderklädda. Ryggen är spräcklig i rödbrunt, svart och grått, undersidan gråvit med bruna tvärband. På huvudet finnas fyra breda, svarta tvärband. *Europa*, n. *Asien*; i *Sverige* öfver hela landet. *Vistas* helst på marken i sandiga barrskogar. Boet redes på marken. Ägg 4, ljust grågula, grå- och brunfläckiga. Flyttfågel. Fridlyst. — M. skjutes vanl. på "draget" (morkullsstreck) under hanarnas parningslek på vår- (ofta även sommar-)kvällarna, då de under ett "knortande" och ett "knispande" läte täml. regelbundet flyga öfver vissa terrängpartier.

**Morland** [mä'länd]. *George*, f. 1763, d. 1804, engelsk målare. I anslutning till den *holländska 1600-talskonsten* valde M. gärna motiv ur böndernas liv och från



En sup. Målning av *George Morland*.

landsvägarna. Hans målningar, ofta romantiskt uppfattade, präglas av en intensiv färgglöd.

**Morlanda**, socken i Göteb. l., jämte Käringön, Mollösund och Gullholmen pastorat i Göteborgs stift. 3,560 inv. Inom M. ligga municipalsamhällena Ellös, Hälleviksstrand, Stocken och Edshultshall.

**Morley** [mä'li], John, viscount M. of Blackburn, f. 1838, d. 1923, brittisk liberal politiker, var ss. minister för Irland i Gladstones kabinett 1886 och 1892—95 energisk talesman för home rule. M., som opponerade mot Chamberlains imperialism, förde ss. minister för Indien 1905—10 en moderat politik och genomdrev en mängd förvaltningsreformer (se *Indien* sp. 1322). 1910 medlem av Asquiths ministär, avgick han aug. 1914 till följd av opposition mot krigspolitiken. Bland M:s betydande skrifter märkes den ståtliga biografien *Life of Gladstone* (3 dlr, 1903).

**Mormo'ner**, det hävdvunna namnet på medlemmarna i ett nordamerikanskt religiöst samfund, vilket självt kallar sig Jesu Kristi kyrka av Sista dagarnas heliga, *The church of Jesus Christ of Latter-day Saints*. Stiftaren, Joseph Smith, var en obildad man av extatisk läggning, som menade sig genom en ängel ha kallats att spec. för Amerikas folk frambära den sista och avgörande uppenbarelsen. Detta skedde framför allt genom dikterandet av *Mo'rmons bok* (utg. 1830), uppkallad efter en däri omnämnd profet och till formen en fri efterbildning av Bibeln, särskilt G. T:s profetiska böcker. Smith sade sig ha översatt den från en hemlighetsfull text



John Morley.

(skriven på "förbättrad egyptiska"), som han påstod sig ha funnit på några i en jordkulle gömda guldtavlor, vilka härrörde från Amerikas urinvånare, ättlingar av Noa och av de gamla israeliterna, och som han tydde med hjälp av ett par samtidigt påträffade genomskuliga stenar. 1830 grundade Smith sitt samfund, inom vilket han intog platsen ss. profet (med fortsatta "uppenbarelser") och ledare. I hemtrakten (v. delen av staten New York) mottagen med misstro, fann han däremot i Ohio och Missouri troende anhängare. M:s teokratiska härsklystnad framkallade emellertid snart förföljelser, och efter öppna fiendtligheter (1838—39) drogo de till Illinois, där man grundade staden Nauvoo, vars även av staten erkände styresman Smith blev. En i stor skala, även utanför Amerika bedriven mission tillförde dem en stor mängd konvertiter (1840—44 från Europa närmare 4,000). Även i Illinois blev emellertid ställningen ohållbar, på grund av M:s anspråk och profetens maktfullkomlighet samt ej

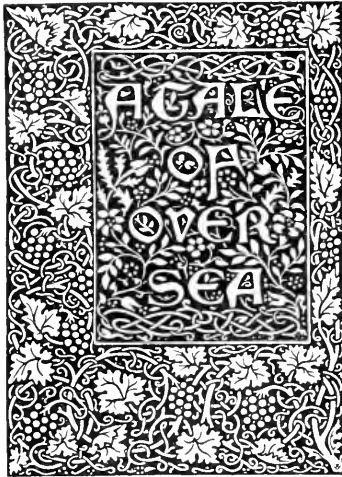

Titelblad, komponerat av William Morris.

Burne-Jones och Crane, och bedrev en outtröttlig propaganda. Jämte dikter, fyllda av en romantisk medeltidsstämning, skrev han bl. a. framtidsromanen *News from Nowhere* (1891), som ger uttryck åt en utopisk socialism, för vilken M. även i andra former gjorde sig till ivrig förespråkare. — 2. Ira Nelson M., f. 1875, nordamerikansk affärsman, 1914—23 minister i Sthlm. M. utgav 1923 memoarer från sin diplomatiska verksamhet.

**Morrison** [mä'rri:n]. 1. Robert M., f. 1782 i England, d. 1834 i Kanton, den förste protestantiske missionären i Kina (se d. o. sp. 805), verksam där i Londonmissionssällskapets tjänst. M. ägnade sig särskilt åt översättning av Bibeln m. m. — 2. George Ernest M., f. 1862, d. 1920, engelsk publicist, från 1896 *Times'* korrespondent i Peking, 1912 Yüan Shī-kais politiske

rådgivare, framstående kännare av kinesiska förhållanden.

**Mors**, den största ön i Limfjorden, Jylland, Danmark. 368 kvkm. 26,000 inv.

**Mors dag**, mödrarnas nationella hedersdag, sista söndagen i maj, första gången firad 1919.

**Morse** [mä's], Samuel, f. 1791, d. 1872, nordamerikansk uppfinnare, urspr. målare. Från 1830-t. ägnade sig M. åt elektrotekniska studier och uppfann Morsetelegrafan (se Telegrafi) och Morsealfabetet (se d. o.).

**Morsealfabetet** [mä's-], ett av S. Morse uppfunnet, vid telegrafering och signalering använt, av punkter och streck sammansatt teckensystem. Ett streck göres lika långt som tre punkter (två punkter med mellanrum), mellanrummet mellan varje teckendel i samma tecken lika med en punkt, mellan två tecken lika med tre punkter samt mellan varje ord l. tal lika med fem punkter.

**Mortalite't** (lat. *morta'litas*, av *mors*, död), dödlighet, se Befolkningsstatistik och Dödlighetsstatistik.

**Mo'rtensen**, Johan, f. 1864, litteraturhistoriker, docent i Lund och Uppsala, t. f. lärare i litteraturhistoria i Lund 1914—20, erhöi professors namn 1920, blev Sydsvenska Dagbladet Snällpostens Londonkorrespondent 1921. M. har bl. a. utgivit studier i Clas Livijns författarskap samt de populära stora översiktsarbetena *Från Aftonbladet till Röda rummet* (1905) och *Från Röda rummet till sekelskiftet* (2 bd, 1918—19).

**Mo'rtensen**, Ole Theodor Jensen, f. 1868, dansk zoolog, inspektör vid Zoologisk Museum i Köpenhamn 1917. M. åtnjuter internationellt anseende som echino-

•	a	— — — — •	q	— • • • •	6
— • • • •	b	• — — •	r	— — • • • •	7
— — — •	c	• • •	s	— — — — • •	8
— — — — —	ch	• • •	t	— — — — — •	9
— • • •	d	• • •	u	— — — — —	0
•	e	• • — — —	ü	• • • • •	, Punkt
• • — — • •	é	• • • — —	v	• — — • • • — —	, Komma
• • • • •	f	• — — — —	w	— — — • • — — •	; Semikolon
— — — •	g	— — • • — —	x	— — — — • • • •	Kolon
• • • • •	h	• • • — — —	y	• • — — — — • •	? Frågetecken
• •	i	— — — • •	z	— — — • • — — —	! Utropstecken
• — — — —	j	• — — — • • — —	á (à)	• — — — — • • •	' Apostrof
— • • — —	k	• — — • • — —	ä	— — • • • • — —	Binde-, Tankstreck —
• — — • •	l	— — — — •	ö	— — • • • • •	Bråkstreck — /
— — — —	m	• — — — — —	1	— — — — — — —	Parentes ( )
— •	n	• • — — — —	2	• • • • •	Citation " "
— — — • • — — —	ñ	• • • — — — —	3	• • — — — — —	Understrykning —
— — — — —	o	• • • • • — —	4	— — • • • • — —	Likhet, Åtskillnad =
• — — — •	p	• • • • •	5	• • • • •	Misskrivning
• • • — — — — • • • • •					Nödsignal (SOS)

## Morsealfabetet.

dermforskare. Från forskningsresor, bl. a. till Siam, Väst- och Ostindien samt Stilla havet, har M. hemfört stort zoologiskt material.

**Mort Homme**, Le M. [lø mår å'mm], höjdparti 12 km. n.v. om Verdun, Frankrike, med dominerande läge inom Verduns yttre försvarsområde, därför mycket omstritt under världskriget vid striderna om Verdun 1916 och 1917.

**Mortier** [-je'], Édouard Adolphe, hertig av Treviso, f. 1768, d. 1835, fransk marskalk (1804), hörde under Napoleons tidens senare skede till de ledande fältherrarna. Han förblev i tjänst efter restaurationen och var 1834—35 premiärminister. Kort därpå föll han offer för ett mot monarken riktat bombattentat vid invigningen av Julikolonnen.

**Mortifikatio'n** (lat. *mortificatio*, av *mors*, död) l. *dödan* d. e., i juridisk terminologi benämning på en sådan rättslig åtgärd, varigenom en på urkund grundad rätt upphäves. I svensk rätt förekommer dels M. av inteckning (se

d. o.), dels M. av handling, som förkommit. I förra fallet skall ägaren av den intecknade fastigheten lämna in det inlösta skuldebrevet till domstolen, som förklarar inteckningen dödad. I senare fallet kan den, som förlorat en handling, på vilken han grundar sin fordran, trots detta i viss ordning fordra betalning, varefter handlingen förklaras icke längre äga någon giltighet. Sistnämnda slag av M. är inskränkt till växlar, checker, motböcker med sparbanker, Postsparbanken, bankaktiebolag l. solidariskt bankbolag samt konossement.

**Mortimer** [må'timø], en av Englands mäktigaste medeltida ätter. 1. Roger M., f. 1287, d. 1330, kom i gunst hos Edvard II:s gemål Isabella och ledde upproret 1326, varefter Isabella ställdes i spetsen för en av M. ledd förmyndarregering. Denna störtades av Edvard III, som lät livdöma och avrätta M. — 2. Sir Edmund M., f. 1376, d. 1409, gjorde 1405 ett misslyckat uppror mot Henrik IV för att på tronen

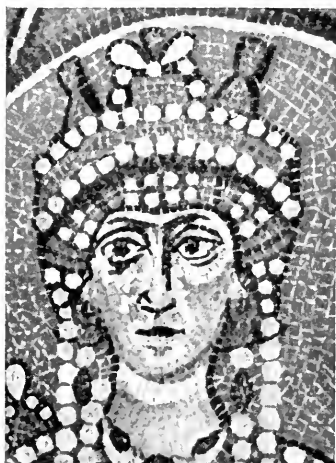

Kejsarinnan Teodora. Detalj av mosaik i San Vitale, Ravenna.

uppsätta brorsonen Edmund M., earl of March (f. 1391, d. 1425), som härstammade från kungaätten på mödernet och var huset Yorks tronkandidat.

**Mortorp**, socken i Kalmar l., jämte Oskar pastorat i Växjö stift. 1,540 inv.

**Morup**, socken i Hall. l., pastorat i Göteborgs stift. 2,355 inv.

**Mo'rus**, **Thomas**, se **More**.  
**de Morveau** [dø mårvä'], Guyton, f. 1737, d. 1816, baron, fransk kemist, från 1800 direktör för École polytechnique, införde en systematisk nomenklatur inom kemin och utförde viktiga arbeten inom analytisk och teknisk kemi. M. deltog i de första försöken att använda balonger för strategiskt ändamål.

**Morven** [må'vøn]. 1. Bergstrakt i n. Skottland. — 2. Halvö i Argyllshire, v. Skottland.

**Morän** (fr. *moraine*), pinnmo, krossstensgrus, jordart, bildad genom avlagring av

det material, som en glaciär l. inlandsis fört med sig antingen i sina bottenpartier (bottenmorän) l. ock i sitt inre l. på ytan (ytmorän). Morängruset utgör en oskiktad och osorterad blandning av block, stenar, grus, mo och lera. I ytmoränen är materialet löst hopat, i bottenmoränen mera sammanpackat. Morängruset, vilket täcker stora delar av vårt land, är än utbrett som ett relativt jämnt täcke, än hopat i form av ryggar, antingen parallella med den stora landisens rörelseriktning (radialmoräner, drumlins) l. vinkelräta mot denna (ändmoräner). M. är svårarbetad som åkerjord men ger god jordmån för skogen. Dess sammansättning är beroende av den berggrund, över vilken isen gått fram. Moränlera håller lera, moränmårgel kalk i större mängder.

**Mosai'k** (fr. *mosaïque*, ital. *mosaico*, lat. *opus musivum*, av grek. *musi'on*, se **Museum**), i vidaste bemärkelse varje ytdекoration, som i motsats till inlagt arbete (se d. o.) i sin helhet är sammansatt av olikfärgade småstycken av samma l. likartat material; i speciell bemärkelse dylika arbeten i sten (oftast marmor) l. glas. — Mosaiktekniken stammar från Orienten. Den utövades redan i äldsta tider i Egypten och Persien och spreds därifrån västerut. De äldsta M., som tjänade till golvbetäckning, voro ornamentala och sammansatta av relativt stora, geometriska tillskurna stenplattor. Under hellenistisk tid blevo även figurframställningar vanligare, och i samband därmed reducerades stenplattorna till små tärningar l. ersattes av färgade glasstift, som fasttrycktes i ett



kittartat, hårdnande underlag, i vilket figurerna i. mönstret upprättats. Den antika M. bragtes till sin tekniska fulländning av den första kejsartidens romare, som smyckade icke blott golv utan även väggar och tak med M. Stilistiskt anslöto sig dessa till det övriga måleriet. Det mest berömda bevarade exemplet på antikens M. är det s. k. Alexanderslaget (se ill. till *Alexander* sp. 257—258), trol. en kopia av en målning, framställande slaget vid Issos. — Vid kristendomens seger erhöll M. en ny, storartad blomstring i kyrkorna, vilkas väggar och valv, endast undantagsvis golv, smyckades med praktfulla glasmosaiker. Den kristna mosaikkonsten uppstod och hade sin huvudhård i Bysans, men då de flesta äldre verken där gått förlorade, kan utvecklingen bäst följas i Italien. De äldsta kristna M. i Santa Costanza, Santa Pudenziana m. fl. kyrkor i Rom, utförda på 300- och 400-t., ansluta sig i sin strävan efter



Den helige Ananias' dop. Mosaik i Cappella Palatina, Palermo.

naturalism till de antika M.; likaså de äldsta M. i Ravenna (se d. o.). I de senare M. i Ravenna, t. ex. de på 500-t. utförda i San Vitale (se ill. till *Bysantinsk konst* sp. 885—886 och *Justinianus*), märkes däremot ett överhandtagande inflytande från bysantinsk konst. Ett nytt uppsving röner M. på 1000- och 1100-t. De normandiska kyrkorna på Sicilien, i Monreale, Cefalù (se ill. till *Kristusbilder* sp. 1380) och Palermo, erhöillo vid denna tid praktfulla M., vilka i likhet med de ung. samtida M. i Markuskyrkan i Venedig och San Clemente i Rom stå under inflytande från Bysans, där figurala M. utfördes långt fram i medeltiden (berömda M. från 1300-t. i Kahrige Djami, Konstantinopel). Från 1100- och in på 1300-t. kommo i Italien rent ornamentala M., vanl. i marmor, ånyo i bruk för utsmyckning av golv, pelare, fasader och även kyrkoinventarier, ss. predikstolar och altartavlor. Efter släkten *Cosmas* (*cosma'terna*), inom vilken denna teknik under flera gene-



Mosaik i Santa Costanza, Rom.

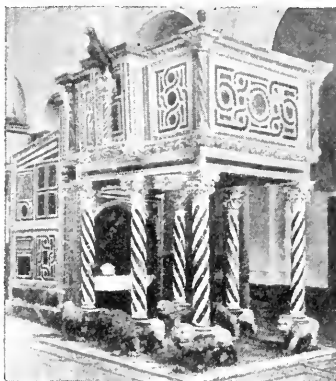

Cosmatarbete. Predikstol i domen i Ravello.

rationer hade sina främsta utövare, kallas dylika arbeten vanl. *cosmata* arbeten. De figurala M. hade med freskomåleriets uppkomst spelat ut sin roll, men tekniken har likväl bevarats, främst i Italien, och enstaka M. ha intill våra dagar utförts, i regel dock utan att några större konstnärliga resultat nåtts. I Sverige utför den av E. Forseth utförda mosaikdekoreringsen av Gyllene salen i Stockholms stadshus (se d. o.) ett försök att samman-smälta de fornkristna förebildernas stil med modern naivism.

**Mosaikguld**, *mosa'isk* t guld, *krysorin*, en till konstgjutning använd mäsning med 65 % koppar, 35 % zink.

**Mosaiksjuka**, sjukdom å tobak, potatis, betor och några andra växtarter, visar sig i mörka och ljusa fläckar på bladen samt verkar hämmande på plantornas tillväxt. M. orsakas av ett okänt smittämne, som sprides med vissa insekter (t. ex. bladlöss) men även genom beröring av arbetarna vid plantornas skötsel.

**Mosa'isk**, härrörande från

Mose I. Mose lag; judisk. — **Mosaiska** trosbekännare, från 1838 i svenskt officiellt språkbruk beteckning för de judar, som fasthålla vid sina fäders religion. — **Mosaiska församlingar**, de judiska församlingarna i Sverige.

**Mosai'sm**, i äldre tid beteckning för det system av religiösa och sedliga lagar, som i Moseböckerna tillskrives Mose. Sedan bibelforskningen klart visat, att M:s huvudpartier härröra från betydligt senare tid än Moses, har termen kommit ur bruk.

**Mosambi'k**, port. *Mozambique*. 1. Portugisiska Öst-Afrika (se d. o.). — 2. Stad i M. l, på en ö nära kusten. Livlig handel. Romersk-katolsk biskop. 5,000 inv.

**Mosambi'kanalen**, sundet mellan Madagaskar och Port. Öst-Afrika, 400—900 km. brett, 1,700 km. långt. Genom M. går den ljumma *Mosambikströmmen* i s. riktning (se Indiska oceanen, kartan).

**Mosand**, se Mo.

**Mosander**, Karl Gustav, f. 1787, d. 1858, kemist och farmakolog, prof. vid Karol. inst. 1832, intendent vid Riksmuseets mineralogiska avdelning 1845, utförde betydelsefulla undersökningar av sällsynta jordmetaller, av vilka han isolerade bl. a. didym (se d. o.) och lantan.

**Mo'scheles**, Ignaz, f. 1794, d. 1870, tjeckisk tonsättare och pianovirtuos, från 1846 lärare vid konservatoriet i Leipzig. Av M:s talrika tonsättningar användas en del studieverk för piano ännu.

**Mose** (sannol. av egypt. *mesju*, barn; i Septuaginta och N. T. *Moses*), Israels befriare ur träl-domen i Egypten och ledare under ökenvistelsen. Någon detaljerad kunskap om M:s tid, omkr. 1400

—1300 f. Kr., är ej möjlig. M. skildras legendariskt redan i Moseböckernas gamla källor. Men de grundläggande data (israeliternas vistelse i Egypten, befrielsen därur, organisationen av stammarna etc.) innehålla intet osannolikt, och den äldsta källan (Jahvisten) är i viktiga detaljer (t. ex. övergången över Röda havet) icke så mirakelartad som de senare. Särskilt för Israels religion torde M. ha haft en grundläggande betydelse: dyrkan av Jahve synes genom honom ha blivit det sammanhållande bandet för stammarna (förbundet vid Sinai). Från M. kan man möjligen också härleda arken samt det israelitiska prästadömet. Av de omfattande lagarna äro 5 Mos. och Prästkodex klart eftermosaiska. Men även de gamla källornas ålderdomligaste lagpartier förutsätta tydligen bosättningen i Kanaan och härröra sålunda ej från M.; dekalogen (se d. o.) uppvisar sannolikt inverkan från profeterna. Från M. härrör dock möjligen budet att dyrka Jahve allena (jfr Gud sp. 75), och av högtiderna passa till hans epok i varje fall påskan och nymånadsfesterna. M:s grundläggande betydelse ss. lagstiftare och organisator ha emellertid gjort, att så gott som alla följande lagar i Israel lagts i hans mun (jfr Moseböckerna). — I konsten framställes M. som en vördnadsbjudande åldring med böljande skägg och horn i pannan (beroende på Vulgatas övers. av 2 Mos. 34: 29 f.). De mest berömda framställningarna av M. äro statyerna på Michelangelos Juliusmonument i Rom (se ill. till Bildhuggarkonst sp. 1534) och Claus Sluters Mosesbrunn i Dijon (se ill. till d. o.).

Moseböckerna, i svenska Bibeln efter Luthers föredöme namn på de 5 första böckerna i G. T., vilka, utom den s. k. urhistorien (1 Mos. 1—11), innehålla berättelserna om Israels stamfäder (1 Mos. 12—50) samt om den mosaiska tiden (2—5 Mos.; fr. o. m. 2 Mos. 20 till övervägande del lagar). Namnet M. grundar sig på antagandet, att dessa böcker skrivits av Mose, en åsikt, som tydligen uppkommit på grund därav, att lagarna framställas ss. meddelade genom honom. M. själva beteckna ingenstädes Mose ss. författaren. Hos de hebreiska judarna benämndes de enskilda M. efter sina begynnelseord och tillsammantagna efter sin huvudbeständsdel, lagen (jfr Bibel sp. 1432). Hos de grekiska judarna fingo de namn, som antydde deras innehåll, och dessa övertogos sedan, latiniserade l. översatta, av Vulgata: *Ge'nesis*, 1 Mos.; *E'xodus*, 2 Mos.; *Levi'ticus*, 3 Mos.; *Deuteronomium*, 4 Mos.; *Deuteronomium*, 5 Mos. Ett sammanfattande grekiskt namn är *Pentateuken*. — M:s uppkomst har varit föremål för omfattande forskningar. Sedan ett fruktbarande uppslag givits av den franske läkaren Jean Astruc (f. 1684, d. 1766), som påpekade växlingen mellan gudsnamnen Jahve och Elohim, ha under 1800-t. särskilt tyska lärda (främst Wellhausen) slutgiltigt konstaterat M. vara en sammanarbetning av ett flertal eftermosaiska källskrifter. Äldst av dessa är den s. k. *Jahvist* (som redan från början använder gudsnamnet Jahve). Denna källa, som börjar med en skapelseberättelse (nu i 1 Mos. 2) samt en skildring av mänsklighetens urtid, därefter

fortsätter med patriarkerna (1 Mos. 12 ff.) och den mosaiska tiden (i 2 och 4 Mos.) samt även sträcker sig in på tiden för Palestinas erövring (i Jos. och Dom.), möjligen än längre (i Sam.) och kännetecknas av en folkligt åskådlig berättarkonst, torde ha tillkommit i Juda rike omkr. 900—850 f. Kr. Elohi'sten (som före mosaiska tiden uteslutande använder gudsnamnet Elohim) börjar först med Abrahamshistorien men är sedan i huvudsak en parallell till Jahvisten, ehuru kännetecknad av mera reflekterad framställning. Den synes ha tillkommit i Israels rike senast under 700-t. f. Kr. Därnäst yngst är 5 Mos., vilken så gott som helt består av lagar. Dessa framställas ss. givna av Mose före övergången av Jordan. Gällande blevo de emellertid först genom Josias reformation 621 f. Kr. (2 Kon. 22 f.) och torde ej ha avfattats så särdeles långt förut. 5 Mos. är det profetiska partiets lagbok, vilken bl. a. bekämpar den från den gamla folkreligionen kvarlevande hedendomen i kulten. Yngst bland M:s källskrifter är den s. k. PrästkodeX (prästboken), så benämnd därför att den främst sysslar med frågor rörande kulten. Dess huvudpartier i M. (den förekommer även i Jos.) äro 2 Mos. 25—31, 35—40, hela 3 Mos. och stora delar av 4 Mos. (i 1 Mos. är den blott representerad av några enstaka kapitel). Monoton och omständlig samt fallen för stora sifferuppgifter, härrör den från judiska präster i Babel (omkr. 550—500 f. Kr.) och torde vara den lagbok, som Esra införde i Jerusalem. Om sammanarbetningen av de nämnda källorna se Judisk litteratur sp. 235 f. (Esra är dock trol. ej

slutredaktören). Ur det större sammanhang, som flertalet av källorna omspände, utsöndrades M. ss. en avgränsad helhet sannolikt omkr. 400 f. Kr., då trol. även feldelningen genomfördes.

**Mosel** [mä'sel], fr. *Moselle*, vänsterbiflod till Rhen, upprinner i s. Vogeserna, genomflyter franska dep. Vosges, Meurthe-et-Moselle och Moselle samt preussiska Rhenlandet, upptar från h. Meurthe och Saar samt mynnar vid Koblenz i Rhen. 514 km., därav 344 segelbara. M. har förbindelse med Marne—Rhenkanalen; längs en del av mellanloppet går Moselkanalen. M:s dal är ett berömt vinodlingsområde.

**Moseley** [mä'öslj], Henry Gwyn Jeffreys, f. 1887, d. 1915, engelsk fysiker, utförde efter Braggs metod epokgörande mätningar av våglängden för karakteristiska röntgenstrålar (se d. o.) och uppställde en lag för sambandet mellan våglängd och atomnummer.

**Moselle** [-sä'll]. 1. Departement i ö. Frankrike, utgjorde 1871—1919 Tyska Lothringen. Jordbruk i floddalarna, bergsbruk och industri. 600,000 inv. Huvudstad Metz. — 2. Se Mosel.

**Moser** [mä'ser], LuKaS, tysk målare, verksam under 1400-t:s förra hälft i Schwaben. M. inleder den realistiska riktningen i tyskt 1400-talsmaleri och visar i sitt enda kända verk, Magdalenaaltaret i stiftskyrkan i Tiefenbronn (1431), en förvånansvärt frisk landskapsuppfattning.

**v. Moser** [mä'ser], GuStAv, f. 1825, d. 1903, tysk författare, skrev populära lustspel, av vilka åtskilliga uppförts även i Sverige (bl. a. det tills. med F. v. Schönthan skrivna *Krieg im Frieden*, 1880; *Krig i fred*, uppf. s. å.).

**Moses**, se *Mose*.

**Moses brinnande buske**, arter av släktet *Pi'lea* (fam. *Urticaceae*), lågväxta, örtartade buskar med små blad och blommor. De sistnämnda öppna sig plötsligt (explosionsartat) och utströ frömjölet i en sky. Odlas som krukväxter. Diptam (se d. o.) kallas även M.

**v. Mosheim** [mä'shajm], Johann Lorenz, f. 1693, d. 1755, tysk luthersk teolog, prof. i Helmstädt 1723, i Göttingen 1747, sin tids främste teolog, kallad den moderna kyrkohistorieskrivningens fader. Även framstående predikant.

**Mosjö**, Mosås, socken i Örebro l., jämte Täby pastorat i Strängnäs stift. 1,505 inv. — Från M:s kyrka härrör en märklig madonnabild från 1100-t., nu i Stat. hist. mus.

**Mosjöen**, lastageplats i Nordland fylke, Norge. Betydande handel. 1,800 inv.

**Moské** [-ke'] (arab. *ma'sdjid*, ställe, där man knäböjer), benämning på det muhammedanska templet, där de troende samlas till bön och åhörande av *chu'tba* (fredagspredikan). Den första M. uppfördes av Muhammed i Medina och var en synnerligen enkel och konstlös byggnad. Senare utvecklades, delvis genom beröringen med de kristna, såväl i planbildning som utsmykning en stor rikedom (se *Byggnadskonst* sp. 840 f. och *Muhammedansk konst*). I varje M. finnes å den vägg, som vetter mot Mecka, en nisch, *mihrab* (se d. o.). Invid *mihrab* har predikstolen, *minbar* (se d. o.), sin plats. Mera inåt M. finnes dessutom en av pelare uppburen estrad, avsedd för koranrecitatorerna. Till varje



M. hör vidare en l. flera minareter (se d. o.).

**Mo'skenesö**, se *Lofoten*.

**Moskiter** [-ki'ter], *mosquitos* [-ki'täs] (av port. och sp. *mosquito*, fluga l. mygga), namn på tropikernas blodsugande myggor (fam. *Culici'dae*) och knott.

**Moskovi't** (av *Moskva*), äldre beteckning för ryss.

**Moskva'**. 1. Guvernement i mell. Ryssland. Huvudnäring jordbruk; betydande boskapsskötsel. M. är Rysslands industricentrum med stor fabriks- och hemindustri. 43,000 kvkm. 3,8 mill. inv. — 2. Huvudstad i Socialistiska sovjetrepublikernas förbund, i Ryska socialistiska federativa sovjetrepublikerna och i M. 1, på 55° 45' n. br. och 37° 34' ö. l. 1,6 mill. inv. — M. genomflytes av Okas biflod Moskva och några av dess tillflöden; utom Jausa äro de obetydliga och gå under nästan hela sitt lopp genom underjordiska kanaler. — M. har en halvt europeisk, halvt asiatisk karaktär. Gatorna äro ofta krokiga och smala; låga trähus omväxla med moderna hus l. villor, omgivna av



## Moskva.

- I. Kreml. II. Kiltaj-gorod. III. Belyj-gorod. IV. Semljanoj-gorod. V. Samoskvoretje.  
 1. Frihetsmonumentet. 2. Post- och telegrafstation. 3. Konstnärliga teatern.  
 4. Stora teatern. 5. Dramatiska teatern. 6. Universitet. 7. Historiska museet.  
 8. Saluhallar. 9. Lenins mausoleum. 10. Vasilij Blasjennyjkatedralen. 11. Arsenalen.  
 12. F. d. Senatsbuset. 13. F. d. klostret Tjudov. 14. Uspenskijkatedralen. 15. Ivan  
 Velikij. 16. Arhangeliskijkatedralen. 17. Slottet. 18. Blagovesjtjenskijkatedralen.  
 19. Lenins bibliotek (f. d. Rumjantsevmuseet). 20. Frälsarkyrkan. 21. Tretia-  
 kovskajagalleriet. 22. Saratovstationen.

stora trädgårdar. Det centrala M. indelas i följande efter deras ålder uppräknade huvuddelar: Kreml, Kitaj-gorod, Belyj-gorod, Semljanoj-gorod (på v. stranden av floden Moskva) och Samoskvoretje (på h. stranden), tydligt skilda åt genom breda boulevarder, urspr. murar. Utanför de inre delarna

ligga vidsträckta förstäder. — Kreml utgör M:s hjärta och avgränsas från den övriga staden genom höga, rikt tornprydda murar, genombrutna av fem portar. Inom Kreml ligga de förnämsta av M:s otaliga kyrkor och flera offentliga byggnader, i vilka några av de viktigaste regeringsinstitu-



Moskva. Kreml från Moskvafloden. T. v. Uspenskij- och Arhangel'skij-katedralerna samt Ivan Velikijtornet.

tionerna residera. De märkligaste bland kyrkorna äro Marie-himmelsfärds-(Uspenskij-)katedralen, de ryska tsarernas kröningskyrka (se ill. till Byggnadskonst sp. 840), anlagd 1326, i nuv. gestalt uppförd 1475—79 av italienaren A. Fioravanti, Marie-bebådelse-(Blagovesjtjenskij-)katedralen, tsarernas dop- och vigselkyrka, uppförd från 1484 av italienarna P. A. Solari och A. Novi, och Ärkeängel Mikael's-(Arhangel'skij-)katedralen, uppförd av Novi 1505—09, i vilka italienska och bysantinska former förenats till en specifikt rysk stil. Kreml domineras av det praktfulla, omkr. 1600 uppförda klocktornet Ivan Velikij, nedanför vilket den kolossala nedfallna kyrkklockan Tsar Kolokol (omkr. 200 ton) är uppställd. Bland profanbyggnader märkas det ståtliga, av Konstantin Thon 1838—49 uppförda slottet, beläget på platsen för det forna tsarpalatset, av vilket numera endast kvarstå Facettkammaren (Granovitaja palata), full-

bordat 1491, nu säte för sovjetregeringen, och Belvedere-(Terem-)palatset, uppfört av Novi 1499—1508 i italiensk renässansstil. Inom Kremls murar ligga även Arsenalen och Senatshuset (numera Sovjets centrala ämbetslokaler), båda 1700-talsbyggnader, kloster, kaserner m. m. — *Kitaj-gorod*, som skiljes från Kreml genom det långsträckta Röda torget (Krasnaja planina), är det ekonomiska livets centrum. På och vid detta torg ligga den under Ivan den förskräcklige 1555—57 uppförda praktfulla Basiljus-(Vasilij Blasjennyj-)katedralen, Lenins mausoleum, de väldiga 1888—93 uppförda saluhallarna och Historiska museet från ung. samma tid. — Utanför dessa båda stadsdelar sträcka sig *Belyj-gorod* och *Semljanogorod* med breda, från Kreml utsträlände gator. Här ligga bl. a. Frälsarkyrkan, den ståtligaste av M:s nyare kyrkobyggnader, uppförd 1837—53 av Thon till minne av 1812 års krig, och det



**Moskva.** Vasilij Blasjennyjkatedralen. Över ryska revolutionen resta Frihetsmonumentet. — M. är centrum för Rysslands politiska och kulturella liv. Om *Undervisningsanstalter, vetenskapliga och kulturella institutioner* se *Ryssland*. Bland teatrarna, som stå på en mycket hög nivå, märkas Stora teatern (opera), Konstnärliga teatern och dennas fyra "studier", Meierholds teater och Dramatiska teatern. — M. är på grund av sitt centrala läge Rysslands viktigaste handelsstad, dit republikens största truster och syndikat koncentrerats, och genom närheten till kraftkällor och råvaror den viktigaste industristaden (tillverkning av textilvaror, maskiner och instrument, papper och trävaror, lädervaror, gummi, parfym, porslin m. m.). I M. sammanlöpa järnvägslinjer från ryska rikets alla trakter. — *Historia*. M. omnämnes första gången 1147, men utgrävningar i Kreml visa, att platsen varit bebodd redan på 800-t. 1213 nämnes M. som säte för ett furstendöme. Till stadens utveckling bidrog främst, att storfurst Ivan Kalita (1328—40)

gjorde M. till huvudstad i storfurstendömet M. och att metropoliten Pjotr dit förlade sitt biskopssäte (1325). Snart blev M. även ett av utlänningar besökt handelscentrum och började av den östra kristenheten räknas ss. ett "tredje Rom". Genom att M:s furstar samlade alla ryska furstendömen under sig blev staden vid början av 1500-t. huvudstad i det ryska väldet. Då Peter den store 1712 flyttade regeringen till det nyanlagda S:t Petersburg (se *Lenin grad*), avsåg han bl. a. att bryta med de gammalryska traditioner, som voro förknippade med M. Kejsarkröningarna ägde dock fortfarande rum i M., och alla viktiga beslut proklamerades i staden. När M. 1812 besattes av fransmännen, uppkom på outrett sätt en eldsvåda, som lade  $\frac{3}{4}$  av M. i aska och berövade den dess äldriga, av adelsresidensen dominerade prägel. 1918 gjorde Lenin M. ånyo till huvudstad.

**Moso**, urinvånarstam i prov. Yünnan i Kina, besläktad med miaotsi, bildade tidigare en ganska mäktig stat, sträckande sig över ö. Tibet och en del av Yünnan.

**Mosquitokusten** [-ki'tä-], ofruktbar och osund lagunkust i



**Moskva.** Lenins mausoleum.



ö. Nicaragua. M. är uppkallad efter mosquitofolket, mörkhyade indianer, som i äldre tid voro fruktade sjörövare.

**Mosquitos**, se Moskiter.

**Moss**, stad i östfold fylke, s.ö. Norge, vid Oslofjorden (vid Mosseälvens utlopp i Mossesundet). Sägverk, trämassfabrik m. m. 9,000 inv. — M. nämnes som handelsplats (ladested) redan på 1560-t. En stor roll i stadens utveckling har det nu nedlagda Moss järnbruk spelat. I dess huvudbyggnad slöts konventionen i M. 1814 (se Svenska unionen).

**Mossa**, se Mossor.

**Mossamedes** [-sæme'desj], hamnstad i s. Port. Väst-Afrika; järnväg inåt landet. 5,000 inv.

**Mossdjur**, *Bryozoa* l. *Ectoprocta*, en klass av *Tentacula'ta*. M. äro små, polyplika, i regel fastsittande vattendjur, som bilda trädlikt förgrenade l. mosslika kolonier. Munnen omges av tentakler, som kunna utsträckas ur det djuren omgivande kalk- l. geléartade höljet. Polymorfa kolonier med djur, ombildade till och fungerande som gripklor, tentakellika borst l. förvaringsrum för befruktade ägg förekomma. Hermafroditer. Könlös fortplantning genom knoppning är vanlig, likaså hos sötvattensarter fortplantning med statoblaster: övervintrande, i kroppshålan bildade "inre knoppar". — Fossila M. äro kända fr. o. m. undersilur.

**Mosse**, torvmosse, geologisk bildning, huvudsakl. uppbyggd av sonderdelningsprodukter av den döda vegetationen på den plats, där M. uppstått. M. kunna uppkomma genom igenväxning av grunda sjöar, bildas på primärt vattensjukt underlag l. uppstå genom försumpning av

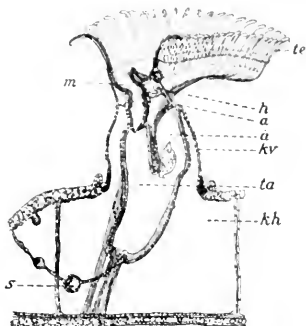

Längdsnitt av mossdjur. a analöppning; h hjärna; kh kroppshåla; kv kroppsvägg; m munöppning; s statoblast; ta tarm; te tentakel; ä äändtarm.

urspr. torr, ofta skogbärande mark. På botten av en sjö, som börjat växa igen, bildas grönskiftande gyttjor med inneslutna växtrester, därovan dyarter av brun färgton. Med fortgående uppgrundning bildas ovan dylagren torv, som huvudsakl. utgöres av hopfiltade rötter, jordstammar etc. av växter, som från stranden ryckt ut mot sjöns centrala delar (vass, fräken-, ag- och starrtorv etc.). M:s yta blir snart så torr, att träd kunna vandra ut i den kärrartade terrängen, vanl. först al, därefter björk; senare täckes M. av tallskog. Jämte tallen inkomma en mängd ris samt vitmossor (se d. o.), vilka senare kunna uppsuga betydande kvantiteter vatten. De försvära därför syretillträdet till tallarnas rotsystem, varigenom dvärgvuxna, krokiga martallar uppkomma. Till sist få vitmossorna helt övertaget och bilda ren vitmoss-torv, vilken breder ut sig över de äldre delarna som en mäktig, plankonvex lins. En dylik M. benämnes högmosse i motsats till de mer l. mindre plana, kärrartade lågmossarna. Den

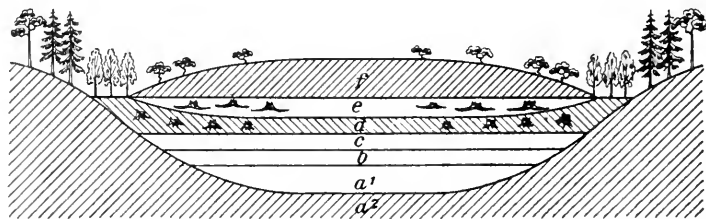

Mosse. Schematisk teckning av lagerföljden. a<sup>1</sup> gyttja, a<sup>2</sup> torvmarkens underlag (berg, sand l. lera), b dy, c starrtorv, d alkärrtorv, e tallmosstorv, f vitmosstorv.

högsta punkten på en högmosse kan ligga intill 6 å 8 m. över kringliggande fastmark l. kärr. Från högmossens centrala del med dess blott svagt markerade lutningar (planet) leder ett på grund av bättre dränering ofta starkt skogbevuxet randparti över till jämna kärrängar l. till en smal, kärrartad kantzon (laggen), vilken skiljer M. från angränsande fastmark. — Högmossar förekomma mest i länder med tempererat, oceaniskt klimat (n.v. Europa, delar av Kanada, För. Stat., Chile, Nya Zeeland etc.). I tropikerna äro M. mestadels av kärr-(lågmosse-)typ; i de arktiska trakterna är torvbildningen ringa l. ingen. Enl. en av Sveriges geologiska undersökning utförd (ännu pågående) inventering utgöres torvmarkernas areal i Svea- och Götaland (utom Dalarna, Öland och Gotland) av 1,165,400 har (8,2 % av hela ytvidden). Deras medeldjup beräknas till 2,16 m., deras torvinnehåll till 25,214 mill. kbm., varav på vitmosstorven komma c:a 13,116 mill. kbm. I Sverige förekomma M. spec. inom sydsvenska höglandet och Norrlands moränområden. — I M. bevarade växt- och djurlämningar bära vittne om förändringar i platsens växt- och djurvärld samt klimat; arkeologiska fynd (mossfynd)

lämna fornforskningen viktigt studiematerial. — Jfr Torv.

**Mo'sse**, Rudolf, f. 1843, d. 1920, tysk-judisk affärsman, öppnade 1867 i Berlin en annonsbyrå, vilken erhöi talrika filialer i och utom Tyskland och utvecklades till en av de främsta i världen.

**Mossebo**, socken i Älvsb. l., jämte Tranemo, Ambjörnarp och Sjötofta pastorat i Göteborgs stift. 755 inv.

**Mossgarn**, ett slags löstvinat, tvåtrådigt garn av fin ull.

**Mossgruvefältet**, järngruvefält i Ljusnarsbergs skn, Örebro l. Malmerna utgöra en direkt fortsättning av Sköttgruvefältets (se d. o.) malmer men äro omvandlade till mullmalmer (se d. o.), bestående av magnetitkorn, liggande i en av järn- och något mangankarbonat samt limonit bestående massa av gulbrun l. brun färg. Som kärnor i denna uppträder en svart mullmalm, väsentligen bestående av magnetit, delvis omvandlad i järnglans. Äg. Mossgruvornas gruv a. b.

**Mosskultur**, se Mossodling.

**Mosskulturföreningen**, se Svenska mosskulturföreningen.

**Mo'sso**, ital., rörligt.

**Mossodling**, mosskultur, odling av kärr och mossar. M. har bedrivits i större skala först

sedan billiga fosforsyre- och kaligödselmedel kommit i marknaden; från 1870-t. har nyodlingen i Sverige huvudsakl. skett å mossjord. Under ledning av Svenska mosskulturforeningen (se d. o.) ha också förbättringar i odlingsmetoden utexperimenterats och införts. — Då jordens kapillära ledningsförmåga är mindre än hos lerjord, användes i allm. grundare dikning än på dylik jord. Täckdikning, vanl. med dikesfyllnad av virke men även med rör, är vanlig. Bränning av yttorven brukas nu vanl. blott för att avlägsna värdelöst bråte. Gödsling sker huvudsakl. med konstgödsel. Påförande av sand, mägerl l. lera förekommer föga till följd av den höga arbetskostnaden. Fasthet hos jorden åstadkommes med tung vältning. Kalkning användes allmänt på sur mossjord (spec. högmossar). För att göra nyodlad mossjord fruktbar för baljväxter (ärter, vicker, klöver) tillföres kvävebindande baljväxtbakterier genom ympning av jorden l. utsädet med renkulturer av dylika bakterier (se *Jordympning*). — Moss- och kärrjord är till följd av sin höga kvävehalt mindre lämplig för sädesodling och användes därför mest till odling av foderväxter; på senaste tid har förordats anläggning av mångåriga slätter- och betesvallar.

**Mossor**, *Bryophyta*, en grupp kryptogamer (arkegoniater). M. visa generationsväxling (jfr d. o.). Ur en groende spor växer en vanl. trådformig förbål (*protone'ma*) fram och från denna sedan själva mossplantan. Den sistnämnda uppbär anteridier l. arkegonier l. båda slagen tillsammans, vanl. sittande i ett slags blommor. Befruktning äger rum, om mossblomman fuktas

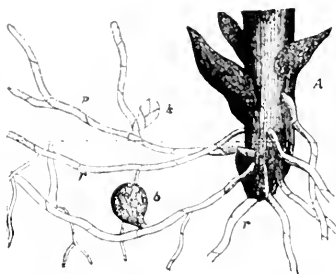

Mossor. Nedre delen av en mossplanta (A) med rhizoider (r) och förbål (p); k knopp på förbålen, som växer ut till en ny mossplanta; b groddknopp. Den streckade linjen jordytan.

med en regndroppe. Ur den befruktade äggcellen växer en sporkapsel fram (se ill. till *Björnmossa* sp. 23), i vilken sporer bildas. M. innehålla klorofyll och assimilera kölsyra. Rötter saknas och ersätts av trådlika bildningar (rhizoider). M. indelas i bladmossor och levermossor (se dessa ord). Som M. betecknas i dagligt tal ofta, ehuru oriktigt, även lavar (jfr d. o.), från vilka M. dock lätt skiljas genom grön färg, blad och sporkapslar. — *Lantbr.* M. i äldre gräsvallar avlägsnas vanl. genom jordens omplöjning l. med bibehållande av vällen, genom harvning på våren; i mindre skala genom översprutning med 15—20 %ig lösning av järnvitriol.

**Mossros**, se *Rosa*.

**Mosstorv**, se *Torv*.

**Most** [måst], se *Brux*.

**Most** [måst] (ty., must), se *Fruktvin*.

**Most** [måst], *Johann*, f. 1846, d. 1906, tysk socialist. Led. av tyska riksdagen 1874—78, blev M. häftigt angripen av Bebel och Marx för anarkism, utvisades ur Tyskland och utgav sedan i London tidningen *Die Freiheit*, varihän bedrev upphetsande anarkis-

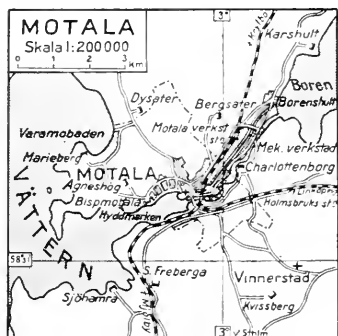

tisk propaganda. Denna fortsatte han från 1881 i För. Stat. M. utgav polemiska skrifter.

**Mostaganem**, stad i n.v. Algeriet, med konstgjord hamn vid Medelhavet. Bibana till Alger-Oranjärnvägen. 27,000 inv., därav hälften européer.

**Mo'star**, stad (förr huvudstad) i Hercegovina, Jugoslavien, vid Narenta. Vapen- och läderindustri. Tobaks- och vinodling. Romersk-katolsk och ortodox biskop. En mängd moskéer. 18,000 inv. (hälften muhammedaner).

**Mo'sul**, stad i n. Irak vid Tigris, i ett synnerligen bördigt, sädesproducerande distrikt. I närheten rika petroleumfyndigheter. Mitt emot M. på vänstra stranden av Tigris ligger ruiner av det gamla Ninive. 60,000 inv. — M. var på 900—1200-t. en viktig handelsstad och har givit namn åt muslin, som där tillverkats i stor skala. — M. besattes okt. 1918 av brittiska trupper och införlivades senare med Irak. Sedan Turkiet vägrat att i freden i Lausanne avträda M. med område och frågan om dess öde dragits inför N. F. (jfr Irak sp. 1486), tillsattes 1924 en förbundskommission under delvis svensk ledning för att studera

gränsfrågan. Dess rapport antydde tre möjliga alternativ för tvistens lösning. Efter livliga diskussioner bestämde N. F:s råd dec. 1925, att Mosulområdet, utgörande i huvudsak det gamla turkiska vilajetet Mosul och omfattande över 80,000 kvkm. med omkr. 800,000 inv., skulle tillerkännas Irak under villkor att detta land för inre stabilitetsvinande under högst 25 år förblev under brittiskt mandat. Det ifrågavarande Mosulområdet begränsas i n. av Turkiet, i ö. av Persien, i v. av Syrien och i s. av det gamla vilajetet Bagdad, som nu utgör en oomstridd del av Irak. Turkiet har hittills (april 1926) icke godkänt förbundsrådets beslut.

**Moszkowski** [mås-j], Moritz, f. 1854, polskfödd tonsättare, huvudsakl. verksam i Tyskland. M., som tonsatt ett flertal verk, är mest känd genom sina för piano skrivna spanska danser.

**Mosås**, se M o s j ö.

**Mot** (fsv., möte, sammankomst), äldre, från 1400-t. härstammande beteckning för tingslagen å öland.

**Motala**, stad i östergötl. l., vid Motala ströms och Göta kanals utlopp ur Vättern. 5,720 inv. — M. har en regelbunden stadsplan, med koncentriska längdgator och solfjäderformigt utstrålade tvärgator. Kyrkan uppfördes på 1600-t. och ombyggdes 1774. Vackra parker och planteringar. Vid kanalens n. strand Baltzar v. Platens grav och på Stortorget hans staty av Chr. Eriksson. Kommunal mellanskola med gymnasium. Station vid linjen Krylbo—Mjölby. M. har en ganska betydande industri (18 arbetsställen och 247 arbetare 1924), delvis inom M. l a n d s k o m -

**mu n** (7,465 inv.), med vilken M. bildar församling och pastorat i Linköpings stift. Stad 1881.

**Motala kraftverk**, ett staten tillhörigt kraftverk vid Motala ström, c:a 2,5 km. från Vättern. Den utnyttjade fallhöjden utgör 14,5 m. och vattenmängden i medeltal 43 kbm./sek. Kraftverket är f. n. utbyggt för 2 aggregat om vardera 6,000 HK. Sammanlagda effekten vid full utbyggnad kommer att uppgå till c:a 30,000 HK, fördelade på 5 aggregat. M. samarbetar med statens övriga kraftverk (Trollhättan, Älvkarleby, Västerås). M. byggdes 1918—22 för c:a 11 mill. kr.

**Motala mekaniska verkstad**, industrianläggning vid statsbanelinjen Krylbo—Mjölby, 1 km. från Motala stad. Äg. a. b. Lindholmen-Motala (se Lindholmen 3).

**Motala—Motala verkstads järnväg**, en under byggnad varande, 1,6 km. lång järnvägslinje mellan Motala och Motala verkstad. Spårvidd 0,891 m.

**Motala ström**, vattendrag i Östergötland, avlopp för Vättern, genomflyter Boren, Roxen och Glan samt utfaller i Bråviken. Grund, med branta stränder. Icke lämplig som trafikled (se Göta kanal); lämnar däremot drivkraft i ganska stor utsträckning. 100 km.; flodområde 15,540 kvkm.

**Motbevis**, i rättegång bevis, vars uppgift är att föringa värdet av det s. k. huvudbeviset, d. v. s. den av bevisskyldig part redan förebragta bevisningen. Med M. åsyftar således part att rubba domstolens på huvudbeviset stödda uppfattning.

**Motbok** l. kontrabok (av lat. *co'ntra*, mot), mellan en affär l. en bank och en dess kund förd anteckningsbok för fortlöpande

räkenskaper, i vilken införas varuköp, insättning och uttagning av penningar o. s. v. — **Motbokssystemet**, se Stockholmsystemet.

**Motelektromotorisk kraft** kallas den i ankaret till en i gång varande elektrisk motor inducerade spänningen, vilken har motsatt riktning mot den utifrån tillförda. Rotationshastigheten hos en motor vid tomgång har nått maximum, då M. blivit lika stor som den tillförda spänningen, minskad med förlusterna.

**Mote'tt** (fr. *motet*, trol. diminutiv av fr. *mot*, ord), tonsättning i imiterande stil för kör a cappella (vanl.) av en psalmvers l. ett bibelstycke. M. utbildades under 1200—1400-t. till en 2—4-stämmig kontrapunktisk tonsats, över en gregoriansk cantus firmus, urspr. avsedd för vokalt (överstämman) och instrumentalt utförande.

**Motgift**, ämne, som motverkar ett i kroppen inkommet gift. Verkan kan ävägabringas genom bortskaffande av giftet genom avföringsmedel l. kräkmedel, utfällande av detsamma i magsäcken i olöslig och sålunda oskadlig form l. bindande vid M. i löslig men ogiftig form samt genom intagande av ämnen, som ha motsatt verkan på organen. Jfr Förgiftning.

**Motgångsvärde**, värdet av vad part i ett till hovrätt fullföljt tvistemål genom hovrättens utslag förlorat (se Fullföljd).

**Motharmoni**, se Fuga.

**Mothersill** [mä'dhæsill], se Kloreton.

**Motherwell** [mä'dhæoell], stad i grevskapet Lanark, s.v. Skottland, nära Glasgow. Betydande järn- och stålindustri. Stenkolsgruvor. 70,000 inv.

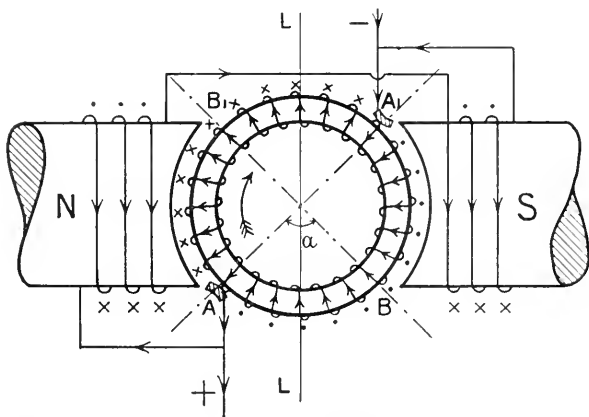

Motmagnetisering. Linjen L—L utvisar det magnetiska neutralläget.  $\alpha$  = dubbla borstförskjutningsvinkeln.

**Mo Ti**, oftast kallad Mo-tsi, "mästaren Mo", kinesisk filosof, 4:e och 5:e årh. f. Kr., var en ivrig förfäktare av den universella människokärlekens idé.

**Motio'n** (av lat. *mo'tio*, rörelse). 1. Kroppsrörelse. — 2. Förslag, väckt i en beslutande församling av någon dess ledamot; särskilt av en l. flera riksdagsmän i riksdagen skriftligt framställt förslag med yrkande om riksdagens beslut i viss angiven riktning (jfr Proposition). I varje ämne, som grundlagsenligt kan vara föremål för beslut av riksdagen l. någon dess kammare, har riksdagsman motionsrätt. R. O. § 55 innehåller bestämmelser om motionstiden: M. i ämne, som tillhör ständigt utskotts behandling, får ej väckas senare än inom 10 dagar från riksdagens öppnande (dock att M. i grundlagsfråga får väckas inom 40 dagar) och M., föranledd av proposition, senast vid det sammanträde, som infaller näst efter 10 dagar från propositionens avläm-

nande. I sistnämnda fall får emellertid kammaren medge viss utsträckning av motionstiden. M. i ämne, som tillhör tillfälligt utskotts behandling, skall väckas inom 20 dagar från riksdagens öppnande, kammaren dock obetaget att för särskilt fall medge utsträckt tid. I frågor, som röra någondera kammaren enskilt, samt i frågor, som omedelbarligen föranledas av redan inom någondera kammaren fattat beslut l. annan under riksdagen inträffad händelse, får M. framställas, så länge riksdagen är samlad. M. remitteras alltid till utskott för att där behandlas. Dock kan M., som rör någondera kammaren enskilt, genast upptas till avgörande. — **Motione'ra**, ge kroppsrörelse; väcka en motion.

**Motionsgymnastik**, gymnastik, avsedd för personer, som på grund av ålder, fetma o. s. v. ej lämpligen böra delta i vanlig pedagogisk gymnastik (se d. o. sp. 175). Rörelserna hämtas ur såväl den pedagogiska gymnasti-

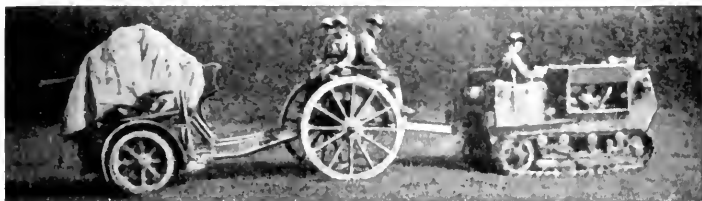

Motorartilleri. Släpat artilleri.

kens som sjukgymnastikens (se d. o.) rörelseföråd.

**Motiv** (fr. *motif*, av lat. *mo-ve're*, röra). *Fil.* Vad som rör l. driver viljan till dess yttringar, bestämningsgrund för densamma, bevekelsegrund, drivfjäder, skäl. Jfr *Vilja* och *Determinism*. — *Jur.* Den kommentar till ett lagförslag, som innehåller principerna för förslaget och redogörelse för dess tillkomst. M. är av stor betydelse vid lagtolkning. — *Estet.* Ämne för l. grundtanke i ett dikt- l. konstverk. — *Mus.* Den minsta delen i en musikalisk tanke (melodi, tema). — *Motive'ra*, ange motiv till; ange l. utgöra nöjaktigt skäl för.

**Motmagnetisering.** Genom ankarreaktionen i elektriska generatorer och motorer tvingas man att förskjuta kollektorborstarna utanför det vid maskinens stillastående magnetiskt neutrala läget (se *Elektriska maskiner* sp. 867 f.). Härigenom uppstår M., som alltså utgör ankarets magnetiskt motarbetande inverkan å fältmagneterna. I fig. markera A och  $A_1$  borstarnas läge efter förskjutningen, B och  $B_1$  symmetriskt med dessa liggande, tänkta punkter. Ankarsektorerna AB och  $B_1A_1$  kunna tänkas utgöra förbindelsestycken mellan magnetpolerna N och S. Tecknen (X) och (·) markera strömriktningarna i lindningarna

(ingående, resp. utgående). Fig. utvisar, att dessa strömriktningar inom sektorerna äro motsatta mot magnetpolernas och följaktligen motarbeta dessa. Ju större borstförskjutningen är, dess större är även M., och vid ökad belastning måste därför fältmagneternas strömstyrka ökas. Praktiskt utnyttjar man M. i vissa självreglerande maskiner, ss. i Rosenbergmaskinen (se d. o.).

**Mo'tokultur**, se *Motorkultur*.

**Motokulturföreningen**, se *Svenska motokulturföreningen*.

**Motoori Norinaga**, f. 1730, d. 1801, japansk lärd, en av de stora ledarna inom Japans lärdomsliv, ivrade för utforskandet av den



Motorartilleri. Stridsvagn.

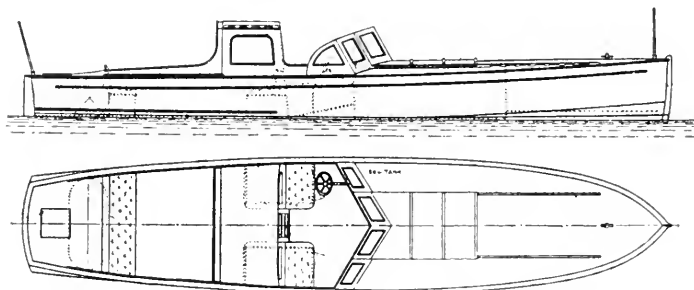

Motorbåt. Profil och plan av racermotorbåt. Längd 10 m., bredd 2,00 m., 120 HK:s motor, fart 26 knop.

japanska forntiden, återställandet av det rena, från kinesiskt gods frigjorda japanska litteraturspråket och den inhemska shintoreligionens renässans. Hans kommentar till Kojiki (se Japansk litteratur sp. 87) är ett bestående mästerverk.

**Mo'tor** (av lat. *movēre*, sätta i rörelse), eg. den l. det, som sätter något i rörelse; kraftmaskin (se d. o.), i dagligt tal huvudsakl. förbränningsmotorer (se d. o.); om elektriska M. se Elektriska maskiner sp. 870 f., 876 f.

**Motorartilleri**, artilleri, som förflyttas genom motorkraft. Detta sker i huvudsak på tre olika sätt. Vid lastat artilleri (fr. *artillerie portée*) äro pjäserna lastade på bilar; systemet användes företrädesvis vid lätta batterier. Vid släpat artilleri bogseras pjäserna av motorfordon (automobiler l. traktorer); detta är den vanligaste formen för M. Slutligen finnas motordrivna lavetter, varvid motorn befinner sig inom lavetten l. pjäsen är fastmonterad å motorfordonets chassi. En specialtyp härav bilda stridsvagnar (se d. o.). Se ill. sp. 293—294.

**Motorballong**, se Luftskepp.

**Motorbåt**, mindre farkost, framdriven medelst förbränningsmotor. — Skrovformen avviker stundom från andra båtars genom att nollspantet ligger långt akterut. Racerbåtar äro långa och smala; längden är vanl. minst 10 ggr bredden. Jfr Hydroplan. Skrovet göres oftast av trä, stundom av järnplåt, någon gång av armerad betong med köl och stävar av järn. — Båtmotorn är vanl. bensen-, sprit-, fotogen- l. råolja-motor. Den kan placeras inom- l. utombords; utombordsmotorerna ha vanl. ej högre effekt än 8 HK. Tvåtaktsmotorn lämpar sig bättre som båtmotor än fyrtaktsmotorn på grund av sin mindre vikt per HK och sitt lägre varvtal; en olagenhet är den större bränsleförbrukningen. För att tillförsäkra motorn jämn bränsletillförsel även i sjögång l. vid stark slagsida bör man förlägga bensintanken högt l. ock anordna bränsleuppföring medelst tryck- l. vacuumsystem; dessutom bör förgasaren vara försedd med ringflottör. Enklare M. bruka förses med tändkulemotorer (för fotogen l. råolja). — Motoraxeln rotation öfverföres genom propelleraxeln till propellern, som kan vara försedd med





Motorkultur. Traktor med vidhängd plog.

vridbara blad. Propellerbladen äro vanl. två l. tre, någon gång fyra. För att höja propellerns verkningsgrad har man använt ett system ledskenor efter propellern, som ge vattenströmmen en annan riktning (s. k. *gegenpropeller*). — Ändring av M:s rörelseriktning ernås antingen genom omkastning av motorns rörelseriktning l. propelleraxelns i förhållande till motoraxelns (backslag) l. ock genom omställning av propellerbladen, stundom genom *reversing rudder* (se d. o.). — M. styres vanl. med ratt och balansroder.

**Motorbåtskår**, se Sveriges frivilliga motorbåtskår.

**Motorcykel**, se Velociped.

**Motordressiner**, lätta, för inspektion och liknande tjänstebruk avsedda, av explosionsmotor framdrivna järnvägsfordon. Enär hjulen, liksom å alla järnvägsfordon, äro fastpressade på axlarna, erfordras icke den å automobiler nödvändiga differentialväxeln (se d. o.). När M. äro avsedda för detaljinspektion av banunderhållet (t. ex. banmästardressinerna å Statens järnvägar) bruka de utrustas med relativt svag motor (4 å 5 HK) och erhålla en där-

emot svarande, ringa hastighet. I flera fall (t. ex. vid Statens järnvägar) användas M. även för att oberoende av tågförbindelserna möjliggöra, inspektions- och tjänsteresor och erhålla i dylikt fall motorer på 20 å 30 HK. Ehuru motorstyrkan är lägre än den å en medelstor automobil, kan en dylik M:s hastighet lätt uppdivas till 70 å 80 km. per tim. — Tyngre M. förses med anordningar, som möjliggöra M:s hastiga lyftande av spåret.

**Motorfartyg**, motordrivet fartyg i allm., i särskild bemärkelse dieselmotordrivet fartyg. Mindre M. framdrivas förmånligt med tändkulemotorer, som byggas för effektbelopp upp till 500 HK. De större tändkulemotorerna bli dock dyrare i drift än dieselmotorer. Dieselmotorn slog igenom som fartygsmotor i och med uppfinningen av reversibla tvåtaktsmotorer. M. kräva mindre bränsleförråd och erhålla således större lastutrymme än ångfartygen, vartill även bidrar, att brännoljan kan inpumpas i fartygens dubbelbotten. Hittills ha huvudsakl. lastmotorfartyg byggts, men goda erfarenheter betr. sjöduglighet och ekonomi ha lett till att M.

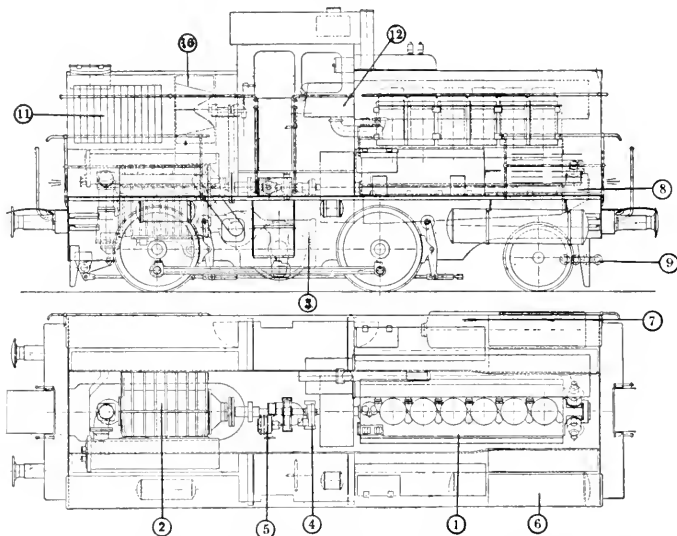

Dieselmotorlokomotiv med Lentzöverföring. 1. Dieselmotor (250 HK). 2. Oljepump ("avsändare"). 3. Drivmotor ("mottagare"). 4. Belysningsmaskin. 5. Kylvattenpump. 6. Behållare för bromsluft. 7. Behållare för startluft till dieselmotorn. 8. Kompressor för bromsluft. 9. Mellankylare till kompressorerna. 10. Fläkt. 11. Vattenkylare. 12. Ljuddämpare.

börjat byggas även som passagerarfartyg.

**Motorgenerator**, se Elektriska maskiner sp. 880.

**Moto'risk** (jfr *Motor*), som sätter i rörelse. — *Med. M.* kallas nervvävnad, som innerverar muskler. Jfr *Hjärna* och *Nervsystem*.

**Motorkultur**, *motokultur*, användning av maskinmotorer vid jordbruket, särskilt för jordens bearbetning. Sedan 1860-t. har ångkraft använts i utlandet vid bearbetning av större åkerfält, men i Sverige ha maskinernas stora kostnad samt fältens starka sönderstyckning och av impediment förorsakade oregelbundenhet inskränkt användningen av ångplöjning till en obetydlighet. Med tillkomsten av de billigare och

rörligare förbränningsmotorerna har *M.* fått hastigt ökad tillämpning i Sverige. I samband med landsbygdens elektrifiering pågå f. n. även försök att för *M.* använda elektromotorer. Genom användning av maskinmotorerna även som transportredskap ökas nyttan av dem. *M.* har dock hittills ej mycket kunnat minska hästarnas antal vid jordbruket. Nyttan av *M.* består huvudsakl. däri, att den möjliggör tyngre jordbearbetning inom för denna lämplig tid, huvudsakl. höst och vår. — De i Sverige använda motorredskapen äro: *traktorer*, motorvagnar, som dra vidhängd plog l. annat redskap; *bärplogar*, med plogkroppar rörligt fästade vid motorvagnen (båda dessa slag vanl. kallade



Dieselmotorlokomotiv med hydraulisk kraftöverföring, system G. Rosén.

motorplog); samt fräsmaskiner.

**Motorlokomotiv**, lokomotiv, som framdrivas medelst förbränningsmotorer. I motsats till ånglokomotiven, vilkas iordningställande kräver några timmar för pannans uppeldning och vilka kunna utnyttja endast 6 å 8 % av stenkolens värmevärde, kan ett M. i regeln göras driftfärdigt på några få minuter. Vid användning av dieselmotor som drivkraft kan vid drivhjulens periferi erhållas en slutlig verkningsgrad av över 25 %, d. v. s. 4 ggr större än vid ånglokomotiv. Brännoljan är dock några gånger dyrare än stenkolen, och ett M. blir avsevärt tyngre och dyrare än ett ånglokomotiv på motsvarande effekt. — Emedan en förbränningsmotor, bl. a. på grund av sitt obetydliga startmoment, ej kan ss. en ångmaskin kopplas direkt till lokomotivets drivhjul, användes vid M. mellan motor och drivaxlar ett förmedlande organ, "kraftöverföringen", vilket hittills erbjudit den största svårigheten vid konstruktion av M. Man brukar vanl. indela kraftöverföringssystemen i

4 huvudklasser: elektriska, mekaniska, hydrauliska och pneumatiska. Av dessa ha de elektriska hittills nått den största fulländningen men medföra betydande vikt och anskaffningskostnad samt kravet på elektrotekniskt utbildad personal. Det effektivaste av hittills utförda M., det för ryska statsbanornas räkning av tysk firma 1924 levererade 1,200 HK:s diesellokomotivet, typ Lomonosov, är utfört med sådan kraftöverföring. — Den typiska mekaniska överföringen med "växellåda", som hittills ansetts böra ifrågakomma endast för automobiler och motorvagnar, inbygges f. n. (1926) å ett annat 1,200 HK:s diesellokomotiv. — Den hydrauliska överföringen, vilken varit föremål för det största intresset, består i princip av en av lokomotivmotorn driven pump, "avsändare", som sätter en vätska, vanl. olja, under tryck. Tryckvätskan ledes härpå till en turbin l. annan som "mottagare" lämplig vattenkraftmaskin, vilken överför den tryckvätskan bibragta energin till fordonets drivaxlar. Den mest kända hydrauliska överföringen

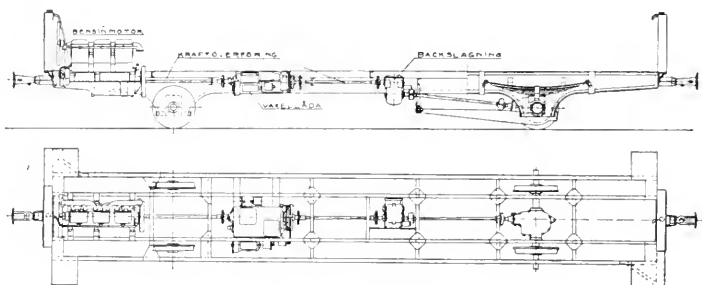

Underrede och maskineri till smalspärig bensinmotorvagn.

är den av Lentz konstruerade, vilken kommit till användning på diverse försökslokomotiv å effekter upp till 250 å 300 HK.

**Motormätare**, se Elektriska mätinstrument sp. 888.

**Motorplog**, se Motorkultur.

**Motorvagn**, motordrivet järnvägsfordon med särskilt utrymme för passagerare och gods. Till M. räknas även järnvägsfordon, utrustade med en mindre ångpanna och ångmaskin, som därjämte ha utrymme för resande och resgods. I princip är M:s maskineri anordnat på samma sätt som motorlokomotivens (se d. o.) men har givetvis mindre effekt än dessas. För att erhålla största möjliga utrymme för nyttigt transportarbete söker man göra maskineriet så föga skrymmande som möjligt, ofta genom användning av snabbloppande bensinmotorer av automobiltyp, ej sällan placerade under vagnsgolvet. Till minskande av bränslekostnaden användas dock, särskilt i Sverige, ofta de tunga och skrymmande dieselmotorerna även på M. — Den enkla mekaniska överföringen med växellåda lämpar sig åtskilligt bättre för M. än för motorlokomotiven. Man har därför i flera

fall å M. begagnat samma kraftöverföring som å automobiler. — Motorstyrkan är å 2-axliga M. vanl. 60 å 75 HK, men uppgår å de 4-axliga M. ofta till 160 å 180 HK. I senare fallet kunna 1 å 2 släpvagnar medtas. Hastigheten brukar uppgå till 40 å 60 km. per tim. — Motorvagnsdriften lämpar sig särskilt för linjer med gles men jämn resandefrekvens, där den ställer sig billigare än ångdrift. Som nackdelar bruka framhållas dess oförmåga att uppta "belastningsspetsar" i trafiken samt de hittills kända M:s känslighet för driftstörningar. Man anser sig ännu ej ha funnit en fullt tillfredsställande typ.

**de la Motraye** [dölamätrå'], Aubry, f. 1674, d. 1743, fransk reseskildrare. M., som företog talrika resor i olika världsdelar, besökte 1711 Karl XII i Turkiet och reste sedan till Sverige, där han bl. a. besökte Lappland. Delar av hans reseskildringar utgavs 1918 i sv. övers. under titeln *Seigneur A. de la Motrayes resor 1711—1725*.

**Motreformationen**, katolska reaktionen l. restaurationen, den genom reformationen framkallade rörelse inom 1500- och 1600-t:s katolska kyrka, som i viss mån gick ut på

en reform (avlägsnande av de mest påfallande missförhållandena, särskilt i sedligt och intellektuellt hänseende) men i det väsentliga (på det religiösa området) betydde en målmedveten samling kring det från fäderna ärvda och oförsonlig kamp mot protestantismen. M:s främsta bärare voro jesuiterna, och dess program fastslogs på det stora kyrkomötet i Trident (1545—63). M. medförde bl. a. ett uppsving för missionen. I Europa lyekades den i de romanska länderna (i Frankrike dock blott delvis) återställa den romerska kyrkans herravälde. Dess andra stora mål, att åt den katolska tron återvinna de protestantiska områdena, stötte i v. och n. Europa (England, Holland och Sverige) på oöverkomliga hinder men genomfördes i vissa delar av Tyskland och särskilt i Österrike med framgång. En gräns för M. sattes här först genom Trettioåriga kriget.

**Motrörelse**, se Stämföring.

**Motsats** säges råda mellan två begrepp, då det enas innehåll utsluter det andras, samt mellan två omdömen, då det ena negerar det andra. Innebär det ena ledet i ett motsatsförhållande blott den rena negationen av det andra, föreligger **kontradiktö'risk M.**, ss. mellan begreppen *svart* och *icke-svart*. Innebär det därjämte en med det andra ledet oförenlig positiv egenskap, föreligger åter **konträr M.**, ss. mellan begreppen *svart* och *vit*. Jfr även **Omdöme**.

**Motsatta blad**, se **Bladställning**.

**Motsken**, se **Zodiakalljus**.

**Motsol**, se **Halofenomen** sp. 329.

**Motsols**, se **Medsols**.

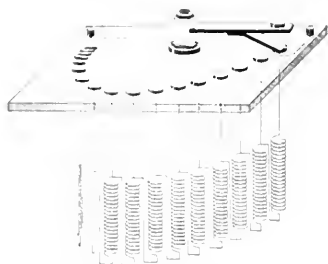

Regleringsmotstånd, schematisk teckning. Endast de främre motståndsspirlarna äro utritade.

**Motström**, **ekvatorial M.**, havsström, som i trakten av ekvatorn löper från v. mot ö. och kompenserar de i motsatt riktning gående ekvatorialströmmarna på ömse sidor om M. Se **Havsströmmar**.

**Motströmsprincipen**, en bl. a. vid kylning använd princip, enl. vilken ett varmare och ett kallare medium, skilda från varandra medelst en vägg, röra sig i motsatt riktning, så att det medium, som skall avkylas, lämnar kylaren på det ställe, där det kylande mediet inträder och alltså är kallast. Enl. M. inrättas även urlakningsapparater m. m.

**Motstånd**. 1. **Ohmskt M.**, elektriskt motstånd (se d. o.) för likström. **Förlustmotstånd** är i ohm lika med den effekt i watt, som konsumeras, då en ström om 1 ampère flyter genom en ledare (för likström detsamma som ohmskt M.). **Induktivt och kapacitivt M.**, impedansen av en självinduktion, resp. en kondensator. — 2. Elektriska apparater, medelst vilka strömmens styrka och spänning regleras l. medelst vilka den elektriska energin omsättes i värme för nyttigt ändamål (se

Metall	Sammansättning	Spec. motstånd vid rumtemp.	Temperaturkoefficient
Argentän . . . . .	62 % Cu; 16 % Ni; 22 % Zn	0,29	$4 \cdot 10^{-4}$
Konstantän . . . . .	60 % Cu; 40 % Ni	0,39	c:a $5 \cdot 10^{-6}$
Kromnickel . . . . .	15 % Cr; 62 % Ni; 23 % Fe	1,11	$1,1 \cdot 10^{-4}$
Nikrom . . . . .			
Manganin . . . . .	84 % Cu; 12 % Mn; 4 % Ni	0,42	c:a $1 \cdot 10^{-5}$
Nickelin . . . . .	62 % Cu; 18 % Ni; 20 % Zn	0,36	$5 \cdot 10^{-4}$
Reotan . . . . .	Cu; Ni; Zn	0,35	$3 \cdot 10^{-5}$
Resistin . . . . .	c:a 85 % Cu; 15 % Mn	0,50	$2,5 \cdot 10^{-5}$

Elektriska kok- och värmeapparater). M. kunna vara permanenta förkopplingsmotstånd (se d. o.) l. inställbara M., ss. regleringsmotstånd för hastighetsreglering m. m., pådragsmotstånd (se Elektriska maskiner sp. S71) och mätmotstånd (se Reostat) m. fl. — De reglerbara M. äro vanl. konstruerade med en vevarm, försedd med kontaktfjäder, vilken löper över kontaktbultar, som äro elektriskt förbundna med uttag mellan de seriekopplade motståndselementen, varigenom strömmen, alltefter armens läge, tvingas att passera större l. mindre motstånd, innan den uttas genom vevarens kontaktfjäder. Andra M. bestå av en på en cylindrisk isolator upplindad motståndstråd med varven isolerade från varandra. En kontaktfjäder ligger an mot tråden och kan föras i cylinderns längdriktning, varvid flera l. färre varv inkopplas. — Ang. materialet i motståndstråd se Motståndsmetaller.

En särskild typ av M. utgöra vätskemotstånden, vilka ha fördelen att vara induktionsfria. De användas vanl. som pådragsmotstånd. I en vätskefylld behållare, som står i ledande förbindelse med motorn, nedföres den med strömkällan förbundna, rörliga elektroden. Ju djupare

denna nedsänkes i vätskan, dess mer avtar motståndet. Vätskan är oftast en vattenlösning av soda, men även andra elektrolyter l. rent vatten förekomma. — M. för höga strömstyrkor kunna icke luftkylas utan nedsänkas i oljebehållare (oljemotstånd).

**Motståndskapacitet** hos ett kärl för mätning av elektrolyters specifika motstånd är dess motstånd, då det är fyllt med en elektrolyt med specifika motståndet l.

**Motståndslåda**, se Reostat.

**Motståndsmetaller**, legeringar, använda i motstånd (se d. o. 2). M. för reostater böra ha beständigt och av temperaturen oberoende ledningsmotstånd samt låg termoelektrisk kraft mot koppar, så att temperaturdifferenser mellan reostatens klämskruvar bliva oskadliga. Numera användes av sistnämnda anledning manganin. M. för tekniska ändamål böra vara beständiga mot hög temperatur och oxidation samt ha högt specifikt motstånd. Jfr tabell.

**Motståndsmätning**, mätning av elektriskt motstånd (se d. o.), kan utföras så, att man mäter den ström, som vid en viss potentialdifferens flyter genom ledaren. Strömstyrkan och potentialdifferensen mätas enklast med volt- och ampèremeter, noggrannare med kompensationsapparat. Mycket använd är Wheatstones brygga (se Elektriska mät-

instrument sp. 889), för små motstånd den därur utvecklade Thomsonbryggan, där motståndet hos tillledningstrådarna är utan inflytande på resultatet. För jämförelse mellan motstånd av nästan lika storlek användes även differentialgalvanometern, vilken, antingen den är av nål- l. vridspolstyp, har två spolar med samma motstånd, så placerade, att galvanometern ej gör utslag, om spolarna genomflytas av lika starka strömmar i motsatt riktning. Samma ström genomflyter de båda seriekopplade motstånden, med vilka galvanometerns spolar äro parallellkopplade. Om motstånden äro lika, gör galvanometern intet utslag.

**Motståndsrulle, Motståndssats,** se Reostat.

**Motståndsrörelse,** term använd inom sjukgymnastiken för att beteckna en rörelse, som utföres under motstånd av antingen rörelsetagaren (patienten) l. rörelsegivaren (sjukgymnasten).

**Motståndsgn,** se Elektriska ugnar.

**Motsägelselagen,** se Tankelagar.

**Mott,** se Mottfjärilar.

**Mott, John,** f. 1865, nordamerikansk missionsman, mångsidigt verksam i nutidens kristna

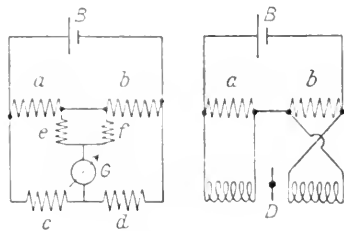

**Motståndsmätning.** T. v. Thomsonbrygga, a och b de små motstånd, som skola jämföras, c, d, e, f större hjälpmotstånd. B batteri, G galvanometer. Galvanometern är i jämvikt om  $a : b = c : d = e : f$ . — T. b. Jämförelse av motstånden a och b med hjälp av differentialgalvanometern D.

ungdomsrörelse, 1895—1920 generalsekreterare. sedan 1920 ordf. i Kristliga studentvärldsförbundet, sedan 1921 ordf. i Internationella missionsrådet (se Mission sp. 115). Bland M:s arbeten märkes *Decisive hour of Christian missions* (1910; Det avgörande ögonblicket i den kristna missionens historia, 1911).

**Mo'tta, Giuseppe,** f. 1871, schweizisk jurist och politiker. 1899 invald i schweiziska nationalrådet och 1911 i förbundsrådet, ledde han först finans- och från 1920 utrikesärendena. 1915 och 1920 edsförbundets president, verkade han under världskriget ivrigt för tryggande av Schweiz neutralitet och har sedan ss. delegerad vid alla N. F:s förbunds församlingar arbetat för förbundets utveckling till en universell sammanslutning.

**Mottfjärilar, Pyralidimo'rpha,** en grupp Fjärilar. De egentliga M. ha triangelformiga framvingar. Flyga vanl. i skymningen l. nattetid. Bredd emellan vingspetsarna i regel 15—25 mm. Larverna leva vanl. i av dem själva spunna rör på växtdelar. Till M.

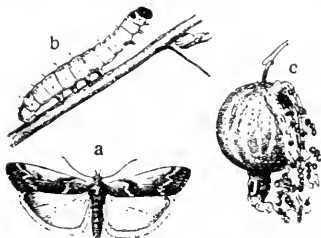

**Mottfjärilar.** Krusbärsmott. a fjäril; b larv; c angräpet krusbär.



Mounet-Sully som konung Oidipus. Detalj av målning av H. Bellery-Desfontaines.

höra bl. a. hö m o t t e t, *Ephe'stia elute'lla*, och m j ö l m o t t e t, *Py'ralis farina'lis*, vilkas larver leva i mjöl, bröd, torkad frukt, hö m. m., som angräpits av mögel. Larver av k v a r n m o t t e t, *Ephe'stia kuehnie'lla*, orsaka en i kvarnar mycket besvärlig hopfiltning av mjölet. K r u s b ä r s m o t t e t s, *Zopho'dia convolute'la*, larver leva inuti krusbär, k ä l m o t t e t s, *Mesogra'phe forfic'a'lis*, på kål m. m. I bikupor påträffas stundom larver av v a x m o t t e t, *Galle'ria mellone'lla*, vilka leva av vaxkakorna. — Till M. räknas även fj ä d e r m o t t e n, vilkas vingar äro uppdelade i smala, fjäderlika flikar. — Se även F e t t m o t t.

**Mottl**, F e l i x, f. 1856, d. 1911, österrikisk tonsättare, skrev ett flertal operor, kammarmusik m. m. samt verkade som kapellmästare bl. a. i Karlsruhe, München, Bayreuth och New York.

**Mo'tto**, ital., tänkespråk; valspråk.

**Mottrycksturbin**, se Ä n g t u r b i n.

**Mo'tu pro'prio** (lat., av egen drift), en från påven själv här rörande och utan iakttagande av de vanliga kansliformerna publicerad dom l. förordning.

**Mo'tzfeld** [-fält], P e t e r, f. 1777, d. 1854, norsk militär och politiker, på riksförsamlingen i Eidsvold en av det norska oavhängighetspartiets ledare. 1814—37 var M. led. av statsrådet och 1839—41 den norska delegationsens ordf. i den första unionskommittén.

**Mouche** [mosj] (fr., fluga), liten, svart taftlapp, som av damer fästes i ansiktet l. på barmen för att framhäva hyns vithet, allmänast i bruk på 1700-t.

**Mouches volantes** [mosj väla'nt] (fr., flygande flugor), av normalt förekommande grumlingar i glaskroppen orsakade, halvgenomskinliga, oregelbundet formade bilder i synfältet, mest framträdande vid seende mot likformigt belysta, ljusa ytor. Vid hastig rörelse av ögat uppåt synas M. röra sig sakta nedåt. M. äro i allm. utan betydelse. Grumlingar i glaskroppen, orsakade av sjukliga förändringar, ge liknande men betydligt svårare symptom.

**Moulage** [mola'j], fr., avgjutning l. modell av kroppens organ.

**Moulinégarn** [moline'-] (av fr. *mouliner*, tvinna), eg. ett kamgarn, spunnet av olikfärgade färggarnstrådar, ehuru benämningen även allmänt användes på garner, tvinnade av två l. flera färdigspunna trådar av olika färg och ofta olika kvalitet. Jfr V i g o u r e u x g a r n.

**Moulin Rouge** [molä'η ro'j] (fr., röda kvarn), en på Montmartre i Paris belägen nöjeslokal,





Mount Everest, sett från Rongbukglaciären.

öppnad 1889, nedbrunnen 1915 men återuppförd 1923.

**Moulinismästaren** [molä'n-], fransk målare, verksam vid övergången mellan 1400- och 1500-t., uppkallad efter en i katedralen i Moulin befintlig, 1498 målad triptyk, liksom hans övriga verk utförd i en förnäm men kraftfull, Jean Fouquet närstående stil.

**Moulmein, M a u l m a i n** [molma'jn], stad i prov. Burma, Britt. Indien, nära Salweens mynning. Export av teakträ, ris och bomull. Varv och docker. Flera missionsstationer. 60,000 inv.

**Mound** [maond], eng., jordvall, kulle. Se Fornamerikansk kultur sp. 351.

**Mouret-Sully** [monä' syli'], Jean, f. 1841, d. 1916, fransk skådespelare, berömd representant för den klassiska franska seenkonsten. Hans ryktbaraste roll var konung Oidipus i Sofokles' tragedi. I övrigt vann han stora framgångar i det franskklassiska dramats hjälteroller. Gästspelade bl. a. i Sthlm 1899.

**Mount** [maont], M o u n t a i n [mao'ntin], eng., berg.

**Mountain Ash** [mao'ntin æsj], stad i Glamorganshire, s. Wales, England. Medelpunkt för stenkolsbrytning. 42,000 inv.

**Mountbatten** [mao'ntbættin], se B a t t e n b e r g och L o u i s e, kronprinsessa av Sverige.

**Mount Cook**, se Cook sp. 1410.

**Mount Elgon** [maont e'llgön], en av jordens största slocknade vulkaner (kratern 10—12 km. i genomskärning), i Britt. öst-Afrika, på gränsen mellan Uganda och Kenyakolonin. C:a 4,300 m. ö. h. En biologisk station har genom Svenska Afrikafonden upprättats på M.

**Mount Elias** [maont ila'jös], berg i v. Kanada, vid gränsen till Alaska. 5,500 m. ö. h.

**Mount E'verest** [maont], jordens högsta berg, beläget i s.ö. Himalaya. M. tillväxer genom förkastning och når enl. senaste mätningar 8,882 m. ö. h. M., som upptäcktes 1850, kallades även Gaurisankar, tills man 1904 påvisade, att namnen gällde olika toppar. Engelska expeditioner ha nått en höjd av c:a 8,300 m. (1922) och 8,500 m. (1924).

**Mount Logan** [maont lå'gön], Kanadas högsta berg, nära gränsen till Alaska. 5,960 m. ö. h.

**Mount Mac Kinley** [maont mæki'nuli], Nord-Amerikas högsta berg, i s. Alaska. 6,200 m. ö. h.

**Mount Mitchell** [maont mi't-tjæl], se B l a c k M o u n t a i n s.



Mozart. Målning av J. Lange.

**Mount Morgan** [maont må'-gön], ort i ö. Queensland, Australien, vid berget med samma namn. Den 1882 upptäckta guldgruvan vid M., i många år jordens rikaste, är nu nästan tömd.

**Mount Morrison** [maont må'-risn], **Morrisonkedjan**, se **Formosa**.

**Mount Shasta** [maont sjæ'ss-tø], se **Kaskadbergen**.

**Mount Vernon** [maont vø'nøn]. 1. Namn på flera städer i För. Stat.; den största (43,000 inv.) är förstad till New York. — 2. Gods i Virginia, För. Stat., vilket tillhört Washington, som ligger begravnen där.

**Mount Whitney** [maont oi'tt-ni], högsta berget inom För. Stat:s huvudområde, i s. Sierra Nevada, Kalifornien, 4,540 m.

**Mount Wilson** [maont oi'llsøn], berg nära staden Pasadena, Kalifornien, För. Stat. På M. ligger ett Carnegieinstitutet i Washington tillhörigt observatorium (2,030 m. ö. h.), byggt 1905.

**Mousse'ra** [mo-], se **Mussera**.

**Moustierperioden** [most-je'-], se **Stenåldern**.

**Moutarde** [mota'rrd], fr., senap.

**Moviken**, se **Strömbacka**.

**Movime'nto**, ital., rörelse.

**Mo'winckel**, **Johan Ludvig**, f. 1870, norsk skeppsredare (i Bergen) och politiker av vänsterpartiet, led. av stortinget 1906—09 och 1916—18 (då även stortingspresident), 1922—26 stats- och utrikesminister. M. är livligt verksam för det skandinaviska samarbetet.

**Mowitz**, **Fredrik** ("Fader Mowitz"), f. 1721, d. 1779, en av de oftast förekommande figurerna i Bellmans diktning, skildrad ss. en sentimental musiker och målare. En tid artillerist, försörjde sig M. senare huvudsakl. som krögare.

**Moyaert** [mä'jart], **Claes**, f. omkr. 1600, d. omkr. 1669, holländsk målare, utförde figurmålningar, vanl. med bibliska l. mytologiska motiv, i en av Rembrandt påverkad färgskala.

**Mozambique** [-bi'kke], se **Mosambik**.

**Mozara'ber** (arab. *musta'ribun*, oäkta arab), benämning på de spanska kristna i de av araberna fordom innehavda delarna av Spanien. Efter M. har uppkallats en egenartad spansk liturgi, som, ärvd från västgoterna, liknade den äldre galliska och britanniska. Från 1000-t:s slut i stort sett utträngd av den romerska, fortlevde den blott i Toledo, där den ännu, dock åtskilligt modifierad, användes i ett av katedralens kapell.

**Mozart** [mä'tsart], **Wolfgang Amadeus**, f. 1756, d. 1791, österrikisk tonsättare. M. är en av musikhistoriens genialaste och mest mångsidiga tonsättare. Hans redan under barnaåldern påbörjade, av en outtömlig melodisk ingivelse burna produktion omfatt-

tar musikens alla former och uppvisar inom de flesta en rad oförgängliga mästerverk. I främsta rummet av dessa stå M:s fyra sceniska huvudverk: de bägge — formellt till operabuffan anslutna — karaktärskomedierna *Figaros bröllop* (1786, Sthlm 1821) och *Don Juan* (1787, Sthlm 1813) samt de tyska sångspelen *Enleveringen ur Seraljen* (1782, Sthlm 1814) och *Trollflöjten* (1791, Sthlm 1812). Mindre uppmärksammade, ehuru alltjämt upptagna å spellistan, äro buffan *Così fan tutte* (1790, Sthlm 1830) samt de bägge seriösa operorna *Idomeneo* (1781) och *Titus* (1791, Sthlm 1823). Som orkesterkompositör intar M. en mellanställning mellan Haydn och Beethoven utan att ss. formell nydanare nå upp till någondera. Bland större instrumentalverk (40 symfonier, serenader, divertissementer m. m.) märkas framför allt symfonierna i ess dur, g moll och e dur. Av övriga verk må vidare särskilt nämnas M:s på dödsbädden skrivna Requiem (fullbordat av Süßmayer), konserter för violin (särskilt de i a och ess dur) och piano, kammarmusik i olika besättningar. — I M:s födelsestad, Salzburg, grundades 1842 stiftelsen *Mozarteum*, omfattande museum, konsertskola m. m.

**Moån**, se *Själevadsån*.

**M. P.** [emm pi], förk. för eng. *member of parliament* [me'mm-bør äv pa'løment], medlem av parlamentet.

**m. p.**, förk. för *manu propria*.

**Mpongwe**, se *Fan*.

**Mr.**, se *Mister*.

**Mrs.**, se *Mistress*.

**Ms**, plur. *Mss*, förk. för manuskrift (se d. o.).

**M/S**, förk. för eng. *motor ship*, motorfartyg.

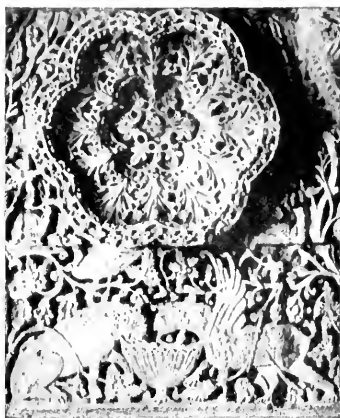

Msjatta. Detalj av palatsfasaden.

**m. s.**, förk. för *mano sinistra* (se *Mano*).

**M-serien**, se *Kvantteori* sp. 1528 och *Röntgenstrålar*.

**Msjatta**, palatsruin i Syrien, 200 km. s. om Damaskus, från omkr. 700 e. Kr., vars fasad, nu till största delen i Kaiser-Friedrich-Museum i Berlin, är översälad med en egenartad, av klassiska och orientaliska element sammansatt ornamentik i låg relief.

**Mt**, plur. *Mts*, i geografiska namn förk. för *Mount*.

**M:t**, förk. för *majestät*; i geografiska namn förk. för *Mont*.

**Muallaka't**, se *Arabiska språket* och *litteraturen* sp. 565.

**Mua'zzin**, se *Islam* sp. 1527.

**Mughta'r pasja**. I. Ahmed M., f. 1832 l. 1839, d. 1918, turkisk krigare och statsman. Han utmärkte sig särskilt under en expedition till Jemen 1871—73, förde under kriget med Ryssland 1877 på ett glänsande sätt befälet i Armenien, om han ock

slutligen måste vika för övermakten, och var turkisk överkommisarie i Egypten 1884—1908. Juli—okt. 1912 var M. storvesir. — 2. Mahmud M., f. 1867, den föreg:s son, turkisk general, förde överbefäl i Balkankriget och led nederlaget vid Kirk-Kilissa (se Balkankrigen 1912—13 sp. 1029). M. var 1913—15 ambassadör i Berlin.

**Mucila'go** (av lat. *mu'cus*, slem), farmakopéns benämning på slemmiga blandningar av vatten och vissa växtämnen (altérot, linfrö, gummi arabicum, saleprot). Användas mest som emulgerande och bindemedel.

**Muci'n** (av lat. *mu'cus*, slem), se Äggviteämnen.

**Mucius Scae'vola** (av lat. *scae'va*, vänster hand), romersk ätt. 1. Enl. sägnen en ung romare, som ville befria Rom genom att döda de belägrande etruskernas konung Porsena. Då han i stället tillfångatogs, visade han sitt mod genom att bränna sin högra hand, varför han erhöll hedersnamnet Scaevola. — 2. Pu'blius M., jurist och talare under senare delen av 100-t. f. Kr., utgav den av överstepresterna förda romarkronikan *Anna'les ma'ximi*.

**Muck** [mökk], Karl, f. 1859, tysk musiker, framstående Wagnerdirigent, har bl. a. verkat i Berlin, Bayreuth, Boston samt från 1922 i Hamburg.

**Muda'nia**, stad vid Marmarasjön, asiatiska Turkiet. I M. slöts okt. 1922 mellan Turkiet och de allierade ett stillestånd, som förberedde freden i Lausanne.

**Mudder** (av mlty. *modder*, gytjtja), slam, som upptas från sjö- l. flodbotten. — **Muddra**, uppta mudder.

**Mudderverk**, bagger, maskin,

för schaktningsarbeten i vatten, s. k. muddring. Vid muddring kunna samma maskiner, som komma till användning vid schaktningsarbeten å land, användas (se Grävmaskin), varvid dessa vanl. monteras å en pråml. ponton. Skoporna, som upptaga muddret äro vid paternosterverket försedda med hål för vattnets avrinnande. För muddring användes även det s. k. sugmudderverket med kraftiga sugpumpar (vanl. centrifugalpumpar) i förbindelse med en till botten nedförd slang, genom vilken muddret suges. Sugmudderverket, som endast kan användas vid lös och dyg botten, är i motsats till paternosterverket relativt oberoende av sjögången.

**Muddhål**, ovala (mindre än 3 × 4 dm.) l. trekantiga hål i plåten å ångpannor, cisterner o. d., avsedda för rengöring och inspektion av pannans l. cisternens inre.

**Muddring**, se Mudderverk.

**Mudéjarstil** [mode'char-], se Muhammedansk konst.

**Mudi'r**, i Egypten guvernören över en provins l. ett län (*mudiriya*), i Turkiet styresmannen över en kommun.

**Mu'dros**, ort på ön Lemnos i n. Egeiska havet. — M. jämte den naturliga hamnen Mudrosviken var under världskriget operationsbas för de brittisk-franska stridskrafterna under anfallet mot Dardanellerna och Gallipolifälttåget. I M. slöts 30 okt. 1918 stillestånd mellan ententen och Turkiet.

**Muelich** [my'liç], Hans, f. 1516, d. 1573, tysk målare och tecknare, verksam i München. M., som huvudsakl. verkade som miniatyrmålare samt ornaments- och mönstertecknare, utförde även

större oljemålningar i italianiserande stil. Den mest betydande, en altarmålning, framställande Kristi gravläggning (1534), befinner sig nu i stympat skick i Solna kyrka.

**Muff** (ty. *Muffe*, urspr. av lty. *muffeln*, hölja in). 1. Urspr. ludna vinterhandskar, numera en vanl. rund, ihålig klädespersedel av pälsverk, tyg e. d., vari båda händerna kunna instickas till skydd mot kyla. I denna form uppträdde M. i Italien på 1300-t., i Frankrike på 1500-t. Tidvis, särskilt på 1700-t., bars M. även av män. — 2. Kort, cylindrerformat, invändigt gängat rörstyeke, använt vid rörförbindningar. Vid övergång från grövre rörledningar till klenare användas *reduktionsmuffar*, vilkas båda ändar ha olika diameter. *Stoppeländmuffar* äro slutna i ena ändan och användas för tillslutning av rörändar. — 3. Gjutjärnsboxar, i vilka skarvning av elektriska kablar äger rum och vilka efter förbindningen helt fyllas med isolationsmassa.

**Muffat** [mo'ff-], Georg, f. 1645, d. 1704, tysk tonsättare, blev genom sitt arbete *Florile'gia* (1695, 1698) m. fl. en av huvudrepresentanterna för den till franska förebilder anslutna tyska sviten. M. var tillika framstående tonsättare för orgel.

**Muffel** (fr. *moufle*), slutet kärl av eldfast lera, använt bl. a. vid metallprobering samt vid dekorering av keramik. — **Muffelugn**, ugn, i vilken det material, som skall upphettas, anbringas i slutet rum.

**Muffkoppling**, se **Axelkoppling**.

**Muflo'nfår**, se **Fårsläktet** sp. 832.



Muff. Skarvmuff före isolationsmassans inljutning.

**Mu'fti**, arab., i muhammedanska länder de i städerna anställda ämbetsmän, som mot ersättning tillhandahålla allmänheten utlåtanden i rättsfrågor.

**Mugg**, lera, hudsjukdom i hästens karled, yttrar sig ss. rodnad i huden med blåsbildning och ytliga sår, i svårare fall djupa, tvärgående sprickor. Angripes även baksidan av "skenbenet" (mellanfoten), kallas sjukdomen *rasp*; den medför då avsöndring av en hornartad l. smörjig massa, som gör härbeklädnaden stripig (*stripfot*). M. orsakas vanl. av orenlighet, fukt och kyla, uppträder oftast höst och vår, då väglaget är slaskigt, och angriper mest tyngre hästar med långt hovskägg. *Behandling*: torkande pulver (zinkoxid och stärkelse, lika delar), torrt förband l. torkande salvor (pyoktanninsalva l. en salva av zinkoxid och stärkelse, vardera 10 gr., vaselin 20 gr. och salicylsyra 1 gr.); i svårare fall vätvärmmande omslag med Burows lösning, därefter särförband l. ovannämnda salvor. — **Jfr Drankmugg**.

**Muha'mmed** (arab., "den prisade"), f. omkr. 570 i Mecka, d. 632 i Medina, islams stiftare och grundaren av ett arabiskt stormaktsvälde (se **Kalifat**). M:s familj synes ha varit fattig men tillhörde dock stammen Koraisj,

som var den härskande i Mecka. Tidigt föräldralös, omhändertogs M. av en farbroder men måste snart själv förtjäna sitt uppehälle. Som ung man kom han i tjänst hos en rik änka, Chadi'dja, som drev en omfattande handelsrörelse. Hon gav honom förtroendeposter och blev slutligen hans maka. M. var då ung. 25 år gammal. Numera ekonomiskt oberoende, kunde han mera ostört ägna sig åt de religiösa grubblerier, som redan länge sysselsatt honom. Det religiösa och sedliga tillståndet bland araberna stod lågt. Varje stam hade sina fetischer, träd, stenar, källor o. s. v. Allsköns vidskepelse frodades. I Mecka, där handeln alstrat ett visst välstånd, hade detta endast utlöst en ohöjdt materialistisk livsuppfattning. Det fåtal, som strävade efter något bättre, kände sig dragna till kristendomen l. judendomen. Åtskilliga hade också övergått till någon av dem. M. hade under sina handelsresor kommit i kontakt med såväl judiska som kristna föreställningar och, om än ytligt, påverkats därav. Tanken på arabernas underlägsenhet i religiöst och sedligt avseende sårade hans stolthet och lämnade honom icke någon ro. Han kämpade länge mot den föreställningen, att just han vore kallad att bringa sitt folk ett högre budskap. Först omkr. 610 blev han förvissad därom. Han hade vid denna tid som eremit dragit sig tillbaka till en grotta i närheten av Mecka. En natt hörde han i ett tillstånd av extas en ängel, som räckte honom en bokrulle, säga: "Läs upp i din herres namn, som skapade människan av stelnat blod." Dessa uppenbarelser blevo allt tätare och blevo grund-

stommen till Koranen (se d. o.). Småningom styrkt i sin tro, uppträdde M. nu i Mecka som förkunnare av Guds enhet och den förestående domen. Trots de starka färger, varmed han utmålade paradiset fröjder och helvetets fador, gjorde hans förkunnelse föga intryck, ja, väckte mistro, då den innebar ett angrepp på fetischen i Kaba (se d. o.), grunden till Meckas makt. En liten skara samlades dock kring honom, mest ur det lägre folket. Tio år varade M:s verksamhet i Mecka. Då erbjöd sig för honom ett tillfälle att med sina trogna överflytta till det n.ö. om Mecka belägna Jatrib (sedermera Medina, se d. o.), där det fanns ett betydande antal judar och av judendomen påverkade araber. Denna utvandring till Jatrib, den s. k. hidjran, ägde rum sommaren 622 och bildar utgångspunkten för muhammedanernas tideräkning. I Jatrib fann M. en mottagligare jordmån för sin lära, men samtidigt ställdes han här inför helt nya problem. Av religionsförkunnaren blev en politiker, organisatör och härskare. Samarbetet med judarna, som i början gått väl, gav snart anledning till konflikter, som hos M. kvarlämnade ett märkbart agg mot judendomen. Hans stora mål var emellertid Meckas underkuvande, och sedan flera stammar, frivilligt l. tvingade med vapenmakt, slutit sig till honom, lyckades hans bemödanden. 630 kunde han hålla ett högtidligt intåg i staden, och så gott som alla dess invånare antogo islam. Erövringen av Mecka ökade ansenligt M:s prestige, och han var nu Arabiens oinskränkte härskare. Han började redan uppgöra planer på ett anfall mot östromerska riket.



Sidi-Okbamoskén i Kairouan.

Under förberedelserna därtill dog han i Medina. Se vid. *Islam*.

**Muha'mmed**, sex turkiska sultaner, se *Turkiet*.

**Muha'mmed A'hmed**, f. 1848, d. 1885, "mahdin", härskare i Sudan (se d. o.).

**Muhammedansk konst** (islamitisk l. arabisk konst) utgör en enhetlig företeelse, trots att den fått olika utformning på olika håll. I stort sett inskränker den sig till byggnadskonst, dekorativ konst och konstslöjd. Muhammedanernas motvilja mot avbildning av levande väsen har gjort, att de, på få undantag när, knappast frambragt någon bildkonst i skulptur och målning. — M. bygger på stildrag från den persisk-sasanidiska, den hellenistiska, den bysantinska och den gammalkristna konsten men har lyckats sammansmälta dessa till en fullt självständig konst. Betecknande för M. är ett starkt dominerande intresse för det dekorativa. Det konstruktiva framträder föga, över ytorna breder sig en ornamentik, som in i det oändliga upprepar sina motiv. Även en bestickande färgverkan eftersträvas, ofta med hjälp av förgyllning. Den muhammedanska byggnadskonsten (jfr d. o. sp. 840 f.), vars främsta verk äro moskéer och minareter (se dessa

ord), ter sig avvisande utåt och avslöjar först i det inre hela sin strävan efter prakt. Smäckra pelare och bågar av olika slag användas i stor utsträckning, likaså kupoler. Ornamentiken använder visserl. växtelement men stiliserar dem till oigenkännlighet ("arabesker") och sammanflätar dem ouplösligt med rent geometriska motiv. Även skrivtecknen, särskilt den s. k. kufiska skriften, ha ofta begagnats i dekorativt syfte (se ill. till *Arabesker*). — *Palestina, Syrien och Egypten*

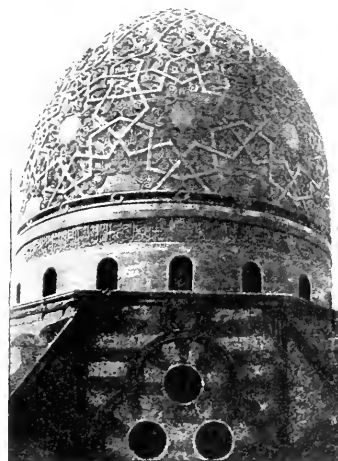

Kupol på sultan Kait Bais gravmoské i Kairo.

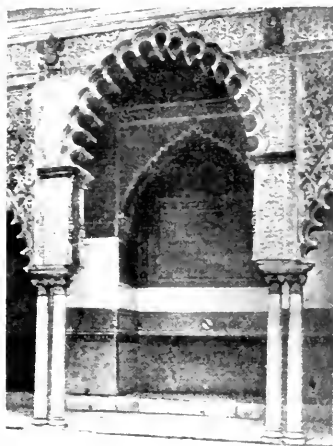

Arkad i Alcázar, Sevilla.

jämte delar av *Mesopotamien* utgjorde det område, där M. nådde sin första blomstring. Från Omajjadkalifernas tid (632—750) härstammar den stora Klippmoskén i Jerusalem (se ill. till d. o. sp. 119). Al-Aksamoskén i samma stad utgör en ombyggnad av en kristen kyrka från Justinianus' tid. Detsamma är förhållandet med omajjadernas moské i Damaskus (se ill. till d. o.). En av de märkligaste tidiga moskéerna är Amrumoskén i Fostat vid Kairo med väldiga pelarhallar, som gruppera sig kring en rund gård. En god föreställning om den världsliga byggnadskonsten vid motsvarande tid skänker den stora fasad till ett palats i Msjatta (se ill. till d. o.), vilken överförts till Kaiser-Friedrich-Museum i Berlin. I Syrien, ej långt från Msjatta, har man upptäckt resterna av ett sommarslott, Kuseir Amra, med takmålningar. — När omajjaderna störtats (750) och efterträts av abbasiderna, börja-

de ett starkt persiskt inflytande göra sig gällande i Mesopotamien och Syrien. Starkast märker man detta i den nyligen utforskade ruinstaden Samarra (se d. o.), byggd på 800-t. Av stor betydelse för konstslöjden äro de keramikfynd, som gjorts i Samarra och kompletteras av fynd i Rakka och på andra platser. Omkr. 1000-t. började man i allt större utsträckning ersätta den äldre oglaserade keramiken med en glaserad, som snart bragtes till konstnärlig fulländning. Rika färger användes, särskilt blått och grönt, dessutom lärde man sig lystrera fajansen, så att den fick en vacker guldglans. Mönstren äro ibland ytterligt enkla, ibland bestå de dock av växter, djur och människor. Som beklädnad av golv och väggar fick fajansen snart vidsträckt användning i arkitekturen (se ill. till F a j a n s sp. 1370). Även en högst betydande metallkonst utvecklades, särskilt under 1100- och 1200-t. Huvudort för denna konst var Mosul. Redan på 1000-t. uppstod främst i Bagdad en märklig bokkonst, som byggde dels på kinesiska, dels på bysantinska förebilder. — Mycket av den bästa M. finns bevarat i Egypten, särskilt i Kairo, som äger flera betydande moskéer; äldst är den berömda ibn-Tulunmoskén, uppförd redan på 800-t. Yppigare och praktfullare äro moskéerna från fatimidernas tid, t. ex. al-Hakimmoskén, varav dock blott ruiner återstå. God hjälp hade denna byggnadskonst i den utmärkta keramiktillverkning, som bedrevs vid Fostat utanför Kairo. Efter 1400-t. får M. i Egypten en mindre monumental, mera sirlig och dekorativ prägel, som kommer fram t. ex. i de allt slankare och



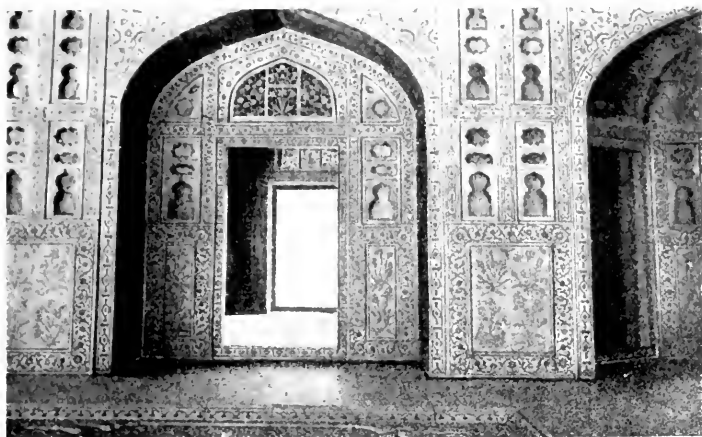

Badrum i kejsarpalatset i Delhi.

smäckrare minareterna. Det bästa av den efterfatimidiska tidens byggnadskonst finns bland kalifgravarna utanför Kairo (se ill. till d. o. sp. 399 och Byggnadskonst sp. 842). Vid sidan av keramiken började glaskonsten (se d. o. sp. 1297) framträda som ett av konstslöjdens viktigaste områden. — Från Egypten spred sig M. till hela *n. Afrika* och *Spanien*. En märklig moské finns i Kairouan, Sidi-Okbamoské (ill. sp. 325—326), som fick sin nuv. gestalt huvudsakl. på 800-t. Över den låga arkadmur, som begränsar förgården, reser sig ett mäktigt fyrkantstorn i tre avsatser. — Den mest levande föreställningen om M. skänka de praktfulla rester, som morerna efterlämnat i Spanien. I Córdoba uppfördes huvudsakl. på 700- och 800-t. en väldig moské, nu kristen kyrka (se ill. till Byggnadskonst sp. 841). Den stora moskén i Sevilla är däremot förstörd utom kloektornet, la Giralda, som i motsats till den i östern vanliga minarettypen är fyrkan-

tigt; den tillkom på 1100-t. och företräder en dekorativt mera utvecklad stilriktning än moskén i Córdoba. Höjdpunkten av morernas konst visar det underbara konungaslottet Alhambra (se d. o.) vid Granada. Huvudsakl. tillkommet på 1300-t., visar det dels den förmåga, med vilken M. alltid förstår dra fördel av naturens möjligheter, dels dess mest fantastiskt rika ornamentik. Nära Alhambra ligger det lilla sommarslottet Generalife (se ill. till Granada). En annan karaktär har den s. k. mudéjar-konsten, d. v. s. den konst, som frambragts av morer under kristet herravälde. Provt på denna konstns olika skeden äro synagogorna El Tránsito och Santa María la Blanca i Toledo och framför allt slottet, Alcázar (se ill. till d. o.), i Sevilla. Mudéjar-konsten använder i stor utsträckning hästskobågen. Även en beaktansvärd konstslöjd producerades av morerna i Spanien, särskilt keramik. Praktfulla äro

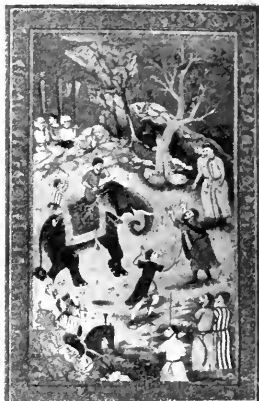

Fr. v. Persiska miniatyrer av Behzad och sultan Muhammeds skola. — Indisk miniatyr av Mihr Tjand.

de stora, antagligen i Málaga på 1300-t. utförda s. k. Alhambra-vaserna, varav en finns i Nat. mus. (se ill. till *Fajans* sp. 1371). — Även på *Sicilien* fanus en M. av kort varaktighet. — I *Mindre Asien* finnas rester av betydande byggen från 1200-t. och senare, t. ex. i Konia (se ill. till d. o.). Det bästa av turkarnas konst finnes i Konstantinopel (se d. o.), där osmanerna efter stadens erövring uppfört ståtliga moskéer med smäckra minareter. I de turkiska områdena har en betydande och konstnärligt värdefull mattindustri (se *Mattor*) blomstrat. — I *Persien* finnas blott ofullständiga rester av den äldre bebyggelsen i Kazwin, Sjiraz och Isfahan. Bäst bevarad är moskén i Isfahan. Något yngre äro de utgrävda byggnaderna i Rhages, Bostam och Samarkand. Synnerligen högt stod konstslöjden i Persien, dels keramiken, dels metallkonsten och mattkonsten. En särskilning intar det persiska handskriftmåleriet, som med Behzad (d. 1515) nådde sin högsta

blomstring. De östasiatiska stilinflytelserna äro här bestämmande. — Som en utgrening av den persiska konsten kan man betrakta den M., som blomstrade i Stora Moguls rike i *Indien*. Denna konst utvecklar stundom en rent sagolik prakt, som bäst kommer till uttryck i Delhi och Agra. Sjah Djahans gravbyggnad, Taj-Mahál, i Agra (se ill. till d. o.) är en av M:s vackraste pärlor. Även miniatyrmåleriet fick en efterblomstring i Indien på 1500- och 1600-t.

**Mu Hi**, kinesisk målare, verksam vid 1200-t:s mitt. Han målade huvudsakl. buddhistiska bilder samt djur- och drakmålningar.

**Muir** [mjo'ø], Ramsay, f. 1872, engelsk historiker och nyliberal politiker, prof. i Liverpool 1906—13, i Manchester 1914—21, led. av underhuset 1923—24. Har förutom historiska verk bl. a. utgivit *Nationalism and internationalism* (1916; övers. f. å.), *Liberalism and industry* (1920; Liberalismens grundsatser, 1921).

**Mukden**, kin. *Feng-Tien-fu*, huvudstad i Manchuriet, Kina,

vid en biflod till Liao-ho. Gamla tempel med den sista kinesiska kejserliga dynastins gravar. Betydande handelsstad och järnvägsknut. 250,000 inv. Vid M. be-segrade japanerna 1905 ryssarna i en stor drabbning.

**Mukös** [-kös] (fr. *muqueux*, av lat. *mu'cus*, slem), slemmig, innehållande slem.

**Mula** (lat. *mu'lus*), se **H ä s t - d j u r** sp. 1163.

**Mularp**, socken i Skarab. l., jämte Slöta, Karleby, Asle och Tiarp pastorat i Skara stift. 185 inv. — Kyrka från 1100-t:s slut.

**Mula'tt** (sp. och port. *mulato*, eg. muläsna), se **H a l v b l o d**.

**Mulbete**, benämning på bete, lämpat för nötkreatur.

**Mulde** [mo'll-], vänsterbiflod till Elbe i Sachsen och Anhalt.

**Mule**, överläppen hos hästdjur och idisslare.

**Mulegarn** [mjol-], ett löst snott bomullsgarn, spunnet på selfactorspinnmaskin och använt till väft. Urspr. ett garn, spunnet på mulstol (se **S p i n n i n g**).

**Mule-jenny** [mjol-dje'nni], se **S p i n n i n g**.

**Mulhacén** [molathä'nn], se **S i e r r a N e v a d a**.

**Mulhouse** [mylo's], se **M ü l - h a u s e n**.

**Mu'lier ta'ceat in eccle'sia**, lat., "kvinnan tige i församlingen", fritt citat från 1 Kor. 14: 34 (versio vulgata).

**Mulje'rad** (av fr. *mouiller*, uppmjuka), se **K o n s o n a n - t e r** sp. 1117 och **S p r å k l j u d**.

**Muljö'r** (fr. *mouilleur*), klyka, i vilken stockankaret å ett segelfartygs utsida vilar.

**Mull**, se **M y l l a**.

**Mull** [møll], näst Skye den största av Inre Hebriderna, Skottland. 5,000 inv., av vilka en mindre del talar gaeliska.



Svart mullbärsträd. Nedtill mogen frukt.

**Mullbärsfikon**, se **F i e u s**.

**Mullbärsträd**, arter av släktet *Mo'rus* (fam. *Mora'ceae*), låga träd med hängelika blomställningar och köttiga, hallonlika skenfrukter, mullbär, i vilka även de köttiga blomhyllena ingå. Svart M., *Morus ni'gra*, från Persien, har hjärtlika blad och svartröda, välsmakande skenfrukter, vitt M., *Morus a'lba*, från Kina, har äggrunda blad och vitaktiga, smaklösa skenfrukter. Sistnämnda träds blad utgöra silkesmaskens föda. Svart M. odlas i subtropiska och tempererade länder. I Sverige odlas det i s. samt på Öland och Gotland, ofta i spaljeer, och lämnar rik bärskörd. Vitt M. odlas i länder med silkesmaskavel; i Sverige funnos förr odlingar (ss. vid Sthlm, på Öland och Gotland), men av dessa finnas nu blott enstaka träd kvar.

**Mu'llerupkulturen**, se **M a g - l e m o s e k u l t u r e n**.

**Mullfjället**, berg i Jämtland, v. om Åreskutan. 1,032 m.

**Mullmalm**, genom vittring av svartmalmer uppkommen, lös, mullartad malm, bestående av



Vanlig mullvad. Längd 14 cm.

limonit och järnkarbonat i varierande proportioner, ur skarn och silikatbergarter uppkommen kaolin samt rester av den ursprungliga magnetiten. Vittringen har ofta varit förbunden med en omvandling av magnetit till järnglans (martit). Bland mullmalmsfyndigheter märkas Stollbergsgruvan, Mossgruvefältet och Tabergs gruvor (se dessa ord).

**Mullpenningar**, avgift för gravplats å kyrkogård.

**Mullskopa**, redskap, som förspänt med 1—2 hästar, användes för att över åkerfält utköra och sprida dikessträngar och andra jordhögar. Jfr Sladd.

**Mullsyror**, Mullämnen, detsamma som humussyror, resp. humusämnen.

**Mullsäck**, se Sotsäck.

**Mulltimmer**, timrad kista, som ongav blästerugnarnas (se fig. till Blästersmide) och de äldsta masugnarnas pipmurar. En mulltimmerhytta var sålunda uppbyggd av pipmuren av sten innerst, därefter en tjock, värmeisolerande sandfyllning och timmerkistan ytterst. Mulltimmerhyttor byggdes i Sverige intill 1700-t:s mitt, då man började uppföra masugnarnas murverk helt av sten.

**Mullusfiskar**, *Mullidae*, en fam. Taggfeningar. Gulstrimmig mullus, *Mullus*

*surmuletus*, med mönjeröd rygg, ljusröd buk och gula längsband utefter sidorna, längd 40—50 cm., har anträffats vid svenska västkusten. Läcker matfisk.

**Mullvadar**, *Talpidae*, en fam. Insektätare med klumpig, tätt mjukhårig kropp, trynlik nos, förkrympta ögon och utöron samt mycket kort svans. Europa, tempererade delar av Asien, Nordamerika. — Vanliga mullvaden, *Talpa europaea*, är gråsvart, något metallskimrande. Frambenens fötter äro utåtvända, skovellika med starka grävklor på de nästan till spetsen sammanvuxna tårna. N. Europa till Japan; s. Sverige. Den är nyttig, däriegenom att den förtär skadliga insekter, larver och sniglar, men besvärlig genom de gångar den gräver och de jordhögar den åstadkommer på åkrar och ängar (i mell. Sverige härröra dylika gångar och högar från sorkar). Skinnen användes till pälsverk. — Se även Desmannäbbmöss.

**Mullvadsråttor**, *Bathyergidae*, en fam. afrikanska Gnagare. Kroppen är klumpig, ögonen och öronen mycket små, svansen förkrympt. M. leva ss. mullvadarna i gångar under jorden och livnära sig av växtdelar. Mest känd är strandmullvaden, *Bathyergus maritimus*. Längd c:a 30 cm. S. Afrika.

**Mul- och klövsjuka**, hastigt förlöpande, ytterst smittsam sjukdom hos idisslare (spec. nötkreatur) och svin, vilken yttrar sig i ytlig inflammation i slemhinnan på tungan, insidan av läpparna och tandköttet samt huden på mulen, omkring klövarna, i klövspringan och på spenarna. M. börjar med feber och stark salivflytning, varjämte munnens slemhinna blir röd och något ansväld;

efter några dagar uppstå på de angripna partierna klara blåsor, som snart brista och efterlämna ytliga, oregelbundna sår. Djuren avmagra starkt, och mjölkavsöndringen minskas. M. orsakas av ett okänt (ultravisibelt) smittämne. Inkubationstiden anses vara 2—7 dagar. Smittämnet förekommer särskilt i blåsornas innehåll, i saliv, mjölk, urin och gödsel. M. överföres lätt från djur till djur men sprides även genom personer, som varit i beröring med sjuka djur (kreatursskötare, slaktare, kreatursuppköpare), genom djur, som utan att själva angripas, kunna föra smittan med sig, t. ex. hundar, kattor, råttor, höns, duvor o. a. fåglar, samt genom mjölkkärl, fordon, fodermedel, säckar l. förpackningsmedel från smittad ort m. m. Utom djurkroppen förstöres smittämnet lätt genom intorkning, solljusets inverkan, vanliga desinfektionsmedel och upphettning. På fuktiga, för ljuset skyddade ställen kan det hålla sig vid liv i flera månader. — M. har vanl. lindrigt förlopp med tillfrisknande inom 1—2 veckor (knappt mer än  $\frac{1}{2}$  % dödlighet för vuxna djur) men antar stundom elakartad karaktär med hög dödlighet. M. är en av de mest fruktade kreatursfarsoterna, enär betydande förluster orsakas av minskad avkastning, dödsfall, följsjukdomar och kostnader för M:s bekämpande. Någon behandling av sjuka djur har i Sverige vanl. ej förekommit, då angripna djurbesättningar brukat nedslaktas på statens bekostnad ("stamp-ing-out"-metoden). — M. fick efter världskriget stark utbredning över nästan hela Europa. Till Sverige har M. sedan 1867 flera gånger inkommit. Svårast har Sverige hemsökts under den

ännu (1926) pågående epizootin, som utbröt i nov. 1924 i v. Skåne och spred sig i s. Sverige. Till början av febr. 1925 hade husdjur nedslaktats till ett värde av över 7,5 mill. kr. 14 jan. 1925 påbjöd K. M:t för Malmöh. och delar av Kristianst. l. isolering i st. f. nedslaktning. — M. angriper stundom *människan* (spec. genom mjölk från sjuka djur) och visar sig i mycket smärtsamma sår, vanl. i munnen, ofta starkt svälld tunga samt feber. Små barn dö stundom av M.; för större barn och vuxna är den tämligen ofarlig.

**Mulseryd**, socken i Jönköp. l., jämte Bottnaryd, Angerdshestra och Bjurbäck pastorat i Skara stift. 675 inv.

**Mulstek**, se **Knoppar**.

**Mulstol**, se **Spinning**.

**Multan**, **Mooltan** [molta'n], stad i prov. Punjab, Britt. Indien. Stapel- och exportort för Punjabs jordbruksprodukter. Tillverkning av tyger och emaljarbeten. 85,000 inv.

**Multatu'li**, pseud. för E. Dekker (se d. o.).

**Multifo'rm** (av lat. *mu'ltus*, mången, och *fo'rma*, gestalt), månggestaltad.

**Multigra'f** (av lat. *mu'ltus*, mycken, och grek. *gra'fein*, skriva), detsamma som hektograf (se **Kopieringsapparater**).

**Multi'pel** (av lat. *mu'ltiplex*, mångfaldig) till en given storhet är en storhet, som är lika med den givna, multiplicerad med ett helt tal. — **Multipelintegr'al**, resultatet av flera efter varandra utförda integrationer. Specialfall äro dubbel- och trippelintegral. — **Multipelpunkt**, punkt, i vilken flera grenar av en kurva skära varandra.

**Multipla'n** (av lat. *mu'ltus*, mången), se **Flygplan** sp. 201.



Jujas mumiekista. Omkr. 1400 f. Kr.

**Multiplikatio'n** (lat. *multipli-*  
*ca'tio*, mångfaldigande) av ett tal,  
multiplika'nden, med ett  
helt tal, multiplika'torn,  
sker genom att addera multipli-  
kanden till sig själv så många  
gångar, som anges av multiplika-  
torn. Resultatet kallas pro-  
du'kt. Är multiplikatorn ett  
bråk, sker M. genom M. av multi-  
plikanden med multiplikatorns  
täljare och division med dess  
nämnare. Är multiplikatorn nega-  
tiv, får produkten motsatt tecken  
mot multiplikanden och samma  
siffervärde, som om multiplikatorn  
 varit positiv. M. kan genom ett  
gränsförfarande utsträckas även  
till irrationella multiplikatorer  
samt vidare till komplexa tal,  
kvaternioner, vektorer m. m. —  
M u l t i p l i k a t i o n s t a b e l l ,  
tabell, omfattande de 9 l. 10 första  
hela talens produkter med var-  
andra. — M u l t i p l i k a t i o n s t e c k e n ( · l. × ) sättes  
mellan två tal för att ange, att de  
skola multipliceras med varandra.

**Multiplikati'v** (av lat. *multi-*  
*plica're*, mångfaldiga), mångfal-  
digande, som betecknar mångfald.

**Multiplika'tor** (av lat. *multi-*  
*plica're*, mångfaldiga). *Fys.* Se  
*Galvanometer* sp. 1035. —  
*Matem.* Se *Multiplikation*.

**Multirotatio'n** (av lat. *mul-*  
*tus*, mycken, och *rotation*),  
m u t a r o t a t i o n . Lösningar av  
sockerarter vrida polariserat ljus.

Vid upplösning av vissa sådana  
ämnen erhålles emellertid ej ge-  
nast ett konstant värde på vrid-  
ningen. Detta fenomen kallas M.  
och beror därpå, att sockret  
existerar i två former med olika  
vridningar. Vid lösning av den  
ena formen övergår denna så små-  
ningom delvis i den andra, och  
man erhåller en blandning av de  
båda formerna med en annan  
vridning än utgångsformen.

**Multitubercula'ta**, se *D ä g g -*  
*d j u r*.

**Multrä**, socken i Västernorr-  
l., jämte Sollefteå pastorat i  
Härnösands stift. 1,205 inv. —  
Invid Multrä kyrka och Anger-  
manälven ligger Multräberget med  
utsiktsplats.

**Multscher** [mo'llt-], *H a n s*, f.  
omkr. 1400, d. före 1467, tysk  
bildhuggare och målare, mestadels  
verksam i Ulm. M., som huvud-  
sakl. utförde altarskåp, tillhör  
de ledande tyska 1400-talskonst-  
närerna och står bland dessa  
främst i fråga om dramatisk ut-  
trycksfullhet.

**Mu'tum**, lat., mycket; skämt-  
samt i bet. förmögenhet. — M.,  
non mu'lta (Non mu'lta,  
sed multum), mycket men  
icke mångahanda, citat från Pli-  
nius d. y., ofta begagnat om stu-  
dier i bet. på djupet, ej på bredden.

**Mulåsna** (lat. *mu'lus*), se  
*H ä s t d j u r* sp. 1163.

**Mu'mie** (av arab. *mu'mija*,

beck, asfalt), en genom begravningsplatsens konserverande beskaffenhet l. genom särskild kemisk behandling från förruttnelse bevarad människo- l. djurkropp. Namnet avser urspr. de fornegyptiska M. I Egypten, där det av religiösa skäl tillmättes särskild vikt, att kroppen skyddades från förstöring, nådde balsameringskonsten en hög grad av fulländning (jfr *Balsamering*). Efter balsameringen sveptes den döde i linnebindlar, vanl. försedda med magiska formler, varpå kroppen, åtminstone i senare tid, omgavs med ett tätt åtsittande kartonghölje, ofta belagt med färg. Över ansiktet lades någon gång en efter den döde tagen mask men vanl. målades å kartongen ett stiliserat huvud (verkliga porträtt förekomma först från tiden efter 100 e. Kr.; se ill. till *Fajjum*). M. nedlades i en rektangulär l. efter kroppen formad träkista. Ofta ställdes flera kistor inuti varandra, den yttersta vanl. av sten. Såväl kistor som kartong äro försedda med inskrifter huvudsakl. av religiös innebörd.

**Mumifie'ra** (av *mumie* och lat. *facere*, göra), göra till mumie; hoptorka. — **Mumifikatio'n.** 1. Förvandling till mumie. — 2. Detsamma som kallbrand.

**Mu'mma**, urspr. ett mörkt, tjockt öl, upfunnet 1492 av en bryggare Mumme i Braunschweig, numera en dryck, beredd genom blandning av porter, ljusst öl och socker, stundom även sherry.

**Mun**, se *Munhåla*.

**Munart**, se *Folk mål*.

**Munch** [mungsk]. 1. *Peter Andreas M.*, f. 1810, d. 1863, norsk historiker, prof. i Kristiania 1841, riksarkivarie 1861. M., som är den norska historieskrivningens största namn, utövade ett av



P. A. Munch. Litografli av E. Westberg.

idériakedom och kombinationstalang präglad mångsidigt författarskap. Hans huvudarbete, byggt på grundliga forskningar, bl. a. i Vatikanarkivet, är *Det norske folks historie* (8 bd, 1852—63), som går fram till 1397. Bland M:s övriga arbeten märkas språkvetenskapliga avhandlingar samt *Norges gamle love indtil 1387* (3 bd, 1846—49) och *Historisk-geographisk beskrivelse over kongeriget Norge i middelalderen* (1849). M. blev en av ledarna för den nationella rörelsen i Norge vid 1800-t:s mitt. — 2. *Edvard M.*, f. 1863, den föreg:s kusins son, norsk målare och grafiker. Redan i sina första arbeten (t. ex. *Sjukt barn*, 1885, en replik i Thielska galleriet) tog han avstånd från den härskande naturalistiska riktningen och skapade verk, där en intensiv stämning fångats i en starkt syntetisk form. Han bosatte sig 1890 i Berlin, där hans utställning 1892 gav anledning till bildandet av Secesjonen (se d. o.). Under 1890-t. påverkades M. av den litterära symbolismen och gav i sina mål-



T. v. Min syster. — T. h. Flickorna på bron. Målningar av Edvard Munch. (Nasjonalgalleriet, Oslo.)

ningar l. grafiska blad uttryck framför allt åt sjukliga l. extatiska själstillstånd. Högst när han under denna period i en rad av dramatisk kraft fyllda landskap med l. utan figurer (*Stjärnennatt*, 1894, *Flickorna på bron*, 1901). Hans senare produktion har med förkärlek skildrat hälsan och kraften. I hänsynslöst brett och skissartat målade bilder har han bl. a. gripit motiv ur arbetarnas liv (*Arbetare i snö*, 1908, m. fl.). En central plats i hans senare produktion inta de färgstrålände freskerna i Oslouniversitetets aula (1910—13), vilka utgöra en i stram dekorativ stil hållen "dikt om livet, om kärleken och döden". M:s utveckling kan även följas i en rad starkt personligt präglade porträtt i målning l. grafik, bl. a. Hans Jæger (se ill. till d. o.; 1889), systern (1892), bägge i Nasjonalgalleriet, Oslo, *Obstfelder* (se ill. till d. o.) och *Helge Rode* (1908, Nat. mus.). — M. är en av det

moderna norska måleriets förgrundsgestalter och har i Skandinavien och Tyskland spelat en betydande roll som föregångsman till expressionismen. Som grafiker är han Norges och en av samtidens främsta. — 3. Peter M., f. 1870, dansk historiker och radikal politiker. Led. av folkettinget från 1909, var han finansminister 1909—10 och försvarsminister 1913—20. Han var 1919 led. av den danska delegationen till fredskonferensen i Paris för Slesvigfrågan och har varit led. l. suppleant i de danska delegationerna till N. F:s förbunds församlingar. M:s talrika skrifter beröra huvudsakl. modern historia.

**Munch-Petersen** [mungsk-], Hans Vilhelm, f. 1869, dansk rättslär, prof. vid Köpenhamns universitet 1901, dess administrator 1921. Bland hans arbeten märkas *Den danske Civilproces i Hovedtræk* (4 dlr, 1906—15) och *Den danske Retspleje* (5 dlr, 1917—19). M. har tagit betydande del i



reformarbetet på rättsväsendets område.

**Munck af Fulkila.** 1. Adolf Fredrik M., f. 1749, d. 1831, greve 1788, hovman. M. blev 1772 hovstallmästare och 1788 president i Kammarrevisionen. M. förmedlade 1775 ett närmande mellan Gustav III och hans gemål samt förblev sedan konungaparets förtrogne. Han utpekades, till synes oförskyllt, som kronprins Gustav Adolfs fader. Då M. senare överbevisades om falskmynteri, tvangs han att gå i landsflykt. Han dog i Italien. — 2. Bror M., f. 1857, militär, överste vid Kronprinsens husarregemente 1910, sekundechef vid Livgardet till häst 1913, generalmajor och inspektör för kavalleriet 1915, chef för 3:e arméfördelningen 1917—22, generallöjtnant 1922. M. har ofta anlåtats vid utredning av frågor ang. kavalleriet och har utgivit *Handledning i kavalleriutbildning* (1916). — 3. Ebba M., den föreg:s syster, se Bernadotte sp. 1367.

**Munck af Rosenschöld,** Eberhard Sakarias, f. 1775, d. 1838, läkare, prof. i medicin i Lund 1805, införde och genomdrev användandet av vaccination i Sverige och förde kampanj mot samtidens omätliga brännvinsförtäring. M. var politiskt verksam i radikal riktning.

**Mu'nda,** i forntiden romersk stad i s. Spanien. Se Caesar.

**Mundakolh,** se Kolarier.

**Munde'ring** (av ä. ty. *Mundie-rung*), utrustning, soldatens beklädnad, även en omgång av beklädnaden. M. betecknar även utrustning för en häst. Munde'ringsanslaget l. anslaget till arméns munderingsutrustning beräknas årligen till



Madonna. Litografi av Edvard Munch. vissa ören per man och vissa ören per häst och tjänstgöringsdag.

**Mu'ndus vult de'cipi, e'rgo decipia'tur,** lat., "världen vill bedragas, alltså må den bli bedragen", ofta citerad sentens, tidigast (i gammaltysk form) påvisad i Brants "Narrenschiff".

**Mu'nera** (plur. av lat. *mu'nus*, eg. tjänst, gåva), se Ludi.

**Mungiga,** primitivt musikinstrument med en stålfjädertunga, infattad i en järnram l. järnring.

**Mu'ngo,** se Konstull.

**Mu'ngos,** mangu'ster, ett släkte rovdjur av fam. *Vive'rri-dae*. Kroppen är långsträckt, lång- och strävhairig, benen låga, klorna trubbiga. M. leva av smärre däggdjur, fåglar, kräldjur, insekter m. m. Faraorättan l. -katten, *ichneu'mon*, *M. ichneu'mon*, lever i n. Afrika, s. Spanien, Mindre Asien, Palestina, den för sin skicklighet att döda giftiga



Mungos. Faraoråtta. Totallängd 11 dm.

ormar beryktade mu'ngon, *M. gr'vseus*, i Ostindien.

**Munhåla**, matsmältningskanalens främsta (översta) del. M:s tak utgöres av gommen. Denna bildas av överkäbenets gomutskott och gombenen (se *Kranium* sp. 1289, resp. 1286) jämte överklädande slemhinna, hårda gommen, och som omedelbar fortsättning av denna ett slemhinneveck, mjuka gommen l. gomseglät. Den sistnämndas bakre kant bildar en nedåt—bakåt riktad tapp, gomspenen och, som bakre begränsning av M., två bågformade veck, gombågarna a, vilka sträcka sig till tungans bakre del, främre gombågen, och till svalgväggen, bakre gombågen.

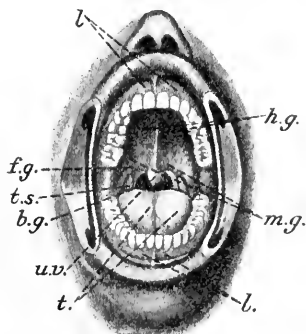

Munhåla. b.g. bakre gombåge; f.g. främre gombåge; h.g. hårda gommen; l. tandkött; m.g. mjuka gommen; t. tunga; t.s. tonsill; u.v. gomspene.

Mellan gombågarna ligga mandlarna (tonsillerna). M. begränsas framåt av läpparna (jfr d. o.), åt sidorna av kindernas insida. Bottnen i M. utgöres av muskellager, med vilka tungan (se d. o.) sammanhänger. Denna utfyller större delen av M. Vid slutet bett avdela käkarna och tänderna M. i en främre del mellan tänder och läppar, munnen (varmed dock ofta avses hela M.), och en bakre del. M. är, fränsett den fria delen av tänderna, beklädd av en slemhinna, på vars yta spottkörtlarnas utförsgångar mynna.

**Munhäfta**, se *Munläsa*.

**Municipal** (av *municipium*, se d. o.), som rör en (stads-)kommun.

**Municipalsamhälle**, ett sådant (tätt bebyggt) område på landet, som ej utgör egen kommun men betr. vilket K. M:t förordnat, att ordningsstadgan, byggnadsstadgan för rikets städer samt vad i hälsovårdsstadgan föreskrives om stad skola lända till efter rättelse. M:s medlemmar äga att, oberoende av den kommun, till vilken M. eljest hör, själva vårda sina av nämnda stadgar föranledda ordnings- och hushållningsangelägenheter. Invånare i M. äro således medlemmar ej blott av M. med rösträtt och skattskyldighet där utan även av den landskommun, inom vilken samhället är beläget,

med rösträtt även vid landskommunens stämmor och skattskyldighet till densamma. Kommunalstämma, -fullmäktige och -nämnd motsvaras i M. av *municipalstämma*, -fullmäktige och -nämnd. Vid bildande av M. plägar föreskrivas, att den befogenhet, som jämlikt ordnings-, byggnads- och brandstadgorna i stad tillkommer magistrat, polismyndighet l. drätselkammare, skall i M. tillkomma *municipalnämnden* l. en särskild *municipalstyrelse*, vars ordf. tillsettes av länsstyrelsen. — Röst rätt och beskattning ske ss. i landskommun. Ordinarie mars-, oktober- och decembersammanträden hållas under samma former som i landskommuner. Antalet M. är 200 (april 1926).

**Municipium** (lat., av *mu'niceps*, medborgare, av *mu'nia*, skyldigheter, och *ca'pere*, taga), i Romerska riket stad med lokal självstyrelse, vars medborgare voro i besittning av romersk l. s. k. latinsk medborgarrätt.

**Mu'nin**, se *Hugin*.

**Munin-to**, "de obebodda öarna", jap. namn på Boninöarna.

**Munk**, se *Klosterväsen*.

**Munk**. 1. *Kirstine M.*, se *Kristian* sp. 1355. — 2. *Hans M.*, f. 1770, d. 1848, norsk läkare, grundlade den nuv. organisationen av Norges medicinalväsen.

**Munkabälte**, se *Opphämta*.

**Munkács** [mo'nnkatj], ung., slovak. *Munkačevo*, stad i v. Ru tenien, Tjecko-Slovakiet, före 1919 i Ungern, vid en biflod till Theiss och ingången till ett av Karpater nas viktigare pass, där järnvägen till Lwów går fram. 21,000 inv.

**Munkácsy** [mo'nnkatji], *Mihaly* (*Michael*), f. 1846, d.

1900, ungersk målare. Utbildad i Düsseldorf, skildrade han först scener ur det ungerska allmogelivet. 1872 slog han sig ned i Paris, där han snart blev mycket berömd, främst för sina omständligt iscensatta och med en viss brutal kraft målade historiska l. religiösa kompositioner (bl. a. *Kristus inför Pilatus*, 1881).

**Munka-Ljungby**, socken i Kristianst. l., jämte Ängelholm pastorat i Lunds stift. Folkhögskola. 2,365 inv.

**Munkar**, bakverk av vetedeg, gräddade i flottyr.

**Munkarp**, socken i Malmöh. l., jämte Höör pastorat i Lunds stift. 665 inv.

**Munkedal**, pappersbruk, träsliperi och sulfittfabrik i Foss skn, Göteb. l. Äg. M:s a. b., grundat 1871. Arbetarantal 500.

**Munkedals järnväg** (M. J.), en 5,3 km. lång järnväg från Munkedals bruk till Munkedals hamn. Spårvidd 0,600 m. Öppnad för trafik 1895. Äg. Munkedals a. b., Munkedal.

**Munkeliv**, betydande norsk benediktinkloster (i Bergen), grundlagt i början av 1100-t. av konung Eysteinn Magnússon, 1426 överlåtet till birgittinorden, 1531 sekulariserat.

**Munken**. 1. M., ty. *Der Mönch*, berg i Bern-Alperna, Schweiz. 4,105 m. — 2. Klippa s.ö. om Syderö, Färöarna, omgiven av farliga strömdrag.

**Munkfors**. 1. Kapellförsamling till Ransäter (se d. o.). — 2. Järnbruk med martinverk, lancashireverk, varm- och kallvalsverk, ånghammare, stålgjuteri, mek. verkstad, fabrik för tillverkning av skruvar, fjädrar m. m., i Ransäters skn, Värml. l. Bruket anlades på 1670-t. och förvärvades 1829 av Uddeholms a. b.

**Munkgam** l. grå gam, *Vu'l-tur mo'nachus*, en art Gamfåg-lar med mörkt gråbrun fjäderdräkt, naken, ljus blygrå hals, huvudsakl. blå näbb och röda ben. Hanens längd c:a 1,1 m., honan något större. S. Europa, n. Afrika, Asien. Lever av as, även levande djur. Boet bygges i träd.

**Munkholmen**, se Trond-hjem.

**Munkhätta**, se *Aconitum*.

**Munklatin**, se Kökslatin.

**Munklikör**, se Benediktinlikör.

**Munkmössa**, se Arum.

**Munkorgslagen**, benämning å en 1889 i 10 kap. 14 § strafflagen införd, sedermera (1906) skärpt straffbestämmelse för försök att i tal l. skrift förleda till ohörsamhet mot lag l. laga myndighet.

**Munksjö**, pappersbruk (anlagt 1862), sulfit- och pappfabrik i Jönköping. Äges jämte Stödstorps sulfatfabrik i Byarums skn, Jönköp. l., Granfors träsliperi samt Lindefors träsliperi och pappfabrik, båda i Svennarums skn, Jönköp. l., samt Ebbes bruk i Huskvarna och Igelbäckens masugn av Munksjö a. b., grundat 1890.

**Munskrift**, äldre namn på gotisk skrift (se Skrift).

**Munksund**, ångsåg i Piteå landsförs., Norrb. l. Äg. a. b. Ytterstförs-Munksund.

**Munktell**. 1. Johan Fredrik Munktell, f. 1764, d. 1848, kyrkoherde i Sevalle 1815, i Irsta 1820, författare av *Westerås stifts herdaminne* (3 dlr, 1843—46). — 2. Johan Teofron M., f. 1805, d. 1887, den föreg:s son, mekaniker, industriman, grundade i början av 1830-t. Munktells mek. verkstad i Eskilstuna. — 3. Henrik M., f.

1841, d. 1906, industriman, 1872—87 ingenjör vid Falu kopparverk, där M. bl. a. utexperimenterade en extraktionsprocess för utvinnande av guldhalt i kopparmalmen. 1887 övertog M. skötseln av Grycksbo egendom, vars pappersbruk han utvecklade till ett av landets förnämsta.

**Munktells mek. verkstad**, Eskilstuna, tillverkar tröskverk, lokomobiler, ång- och motorvärlar, motorer, arbetsmaskiner m. m. I M. har uppgått E. V. Beronius Mek. Verkstads a. b., Eskilstuna. Äg. Munktells verkstads nya a. b., grundat 1923. Se Lokomotiv sp. 717.

**Munktorp**. 1. Socken i Västmanl. l., pastorat i Västerås stift. 2.825 inv. — Kyrkan är en av de äldsta och märkligaste i Västmanland. Dess äldsta delar, förhallen och västtornet, urspr. långhus, resp. östtorn, uppfördes omkr. 1100, nuv. långhuset och koret på 1200-t. Omkr. 1500 ombyggdes kyrkan till treskeppig. Jfr David (den helige). — 2. Kontrakt i Västerås stift, omfattar pastoraten Munktorp; Svedvi; Ramnäs; Sura; Kolbäck och Säby; Rytterne; Berg; Lillhärad.

**Munlack**, oblatstycken. som förr användes till försegling av brev.

**Munlag**, detsamma som bettet (se Betsel).

**Munläsa** l. munhäfta, fastläsande av underkäken med helt l. i det närmaste slutet mun. M. uppstår genom inflammatorisk retning på underkåkens muskler (ss. vid inflammationer i underkäken), efter lokal bedövning, vid kramp (se Tetanus), vid sjukdomar i underkåkslederna l. luxation av desamma bakåt.

**Munsjukdomar**, se Halsfluss, Stomatit, Torsk,

Tungkräfta och Tändernas sjukdomar.

**Munsjö'r** (försv. av fr. *monsieur*, se d. o.), gunstig herre (ironiskt), gynnare.

**Munskolla**, se *Stomatit*.

**Munskänk**, i äldre tid hovtjänare, som hade uppsikt över och skänkte i dryckesvarorna.

**Munstege**, instrument, använt för att hålla munnen öppen på husdjur vid undersökning av l. operationer i munhåla och svalg.

**Munster** [mø'nnstø], provins i s.v. Irland, omfattande grevskapen Tipperary, Clare, Limerick, Kerry, Cork och Waterford.

**Munsterhjälm**, Hjalmar, f. 1840, d. 1905, finländsk målare. Utbildad hos H. Gude i Düsseldorf, skildrade M. särskilt tavastländsk natur i en fin, idyllisk ton.

**Munsår**, herpes kring munnen. Jfr *Hudsjukdomar* sp. 970.

**Munsö**, socken i Sthlms l., pastorat i Uppsala stift. Skall framdeles förenas med Adelsö. 625 inv. Huvuddelen av M., fordom en ö i Mälaren, är nu i landfast förbindelse med Ekerö. — Kyrkan är en av Sveriges få rundkyrkor, uppförd omkr. 1200.

**Munthe**. 1. Ludvig W:son M., f. 1849, generalmajor och chef för Fortifikationen 1910, generallöjtnant i reserven 1915. Militär-sakkunnig vid unionsförhandlingarna i Karlstad 1905, ordf. i krigsmaterialkommissionen 1915—22. Har bl. a. utgivit *Fortifikationens historia* (1—4, 6, 1900—23). — 2. Arnold M., f. 1856, den föreg:s kusin, kommandörkapten, sjökrigshistoriker. Hans huvudarbeten äro *Svenska sjöhjältar* (14 dlr, 1899—1923), *Sjömaktens inflytande på Sveriges historia* (2 dlr, 1921—22) samt *Karl XII och den ryska sjömakten* (2 dlr, 1924—25). — 3. Åke



Munsö kyrka.

W:son M., f. 1859, broder till M. 1, skolman, språkforskare, rektor vid Frans Schartaus handelsinstitut i Sthlm 1890—1925. M. har bl. a. publicerat undersökningar i spanska folkmål och spansk språkhistoria samt översättningar av spansk dramatik. — 4. Henrik M., f. 1860, geolog, t. f. prof. i Uppsala 1894—96, geolog vid Sveriges geologiska undersökning 1898, erhö 1917 professors titel, har utgivit ett stort antal geologiska kartblad och avhandlingar samt kraftigt bidragit till kännedomen om det baltiska områdets utveckling efter istiden. — 5. Gustaf M., f. 1896, konsthistoriker, intendent för Röhsska konstslöjds museet 1924, har bl. a. utgivit en populär framställning av *Östasiens konst* (1925).

**Munthe**. 1. Ludvig M., f. 1841, d. 1896, norsk målare. M., som huvudsakl. levde i Düsseldorf, utgick i sin landskapskonst från H. Gude men nådde fram till en friskare, målerisk stil med franskt inslag. — 2. Holm M., f. 1848, d. 1898, norsk arkitekt. M., som huvudsakl. var verksam i Kristiania och dess omnejd, blev med sina i gammalnorska



Blåsippor. Målning av Gerhard Munthe.

allmogeformer hållna träbyggnader (t. ex. det 1914 nedbrunna Holmenkollens turisthotell) föregångsman för en vitt utbredd nationell arkitekturstil. — 3. Gerhard M., f. 1849, norsk målare och tecknare. M. tillbragte sina studieår i Düsseldorf (1874—76) och München (1877—82) samt i Paris (1883), där han tog intryck av det nya franska fri-luftsmåleriet. Han framträdde från början som landskapsmålare och har alltsedan i en mängd friska, av levande naturstudiumurna bilder särskilt återgivit utsikter från Östlandet, helst i vårstämning. I början av 1890-t. började han arbeta med dekorativa problem och har sedan dess i målningar, tapetkartonger och teckningar gestaltat motiv ur de gamla nordiska hjältesagorna. Hans dekorativa kompositioner ha hämtat näring ur norsk allmogekonst och utmärka sig för en strängt stiliserad teckning och en på kraftiga färgmotsättningar byggd kolorit. Hans fantasirika

teckningar till Snorre Sturlasons kungasagor (1896—1900) tillhöra det allra bästa i nyare norsk illustrationskonst.

**v. Mu'nthe af Mo'rgenstjerne** [-stjärne], Bredo, f. 1851, norsk rättsvetenskapsman, prof. i Kristiania 1889—1919, universitetets rektor 1912—18. Bland M:s arbeten märkas *Lærebog i den norske statsforfatningsret* (1900), *Forelæsninger over socialøkonomiens grundtræk* (1909) samt universitetets historia i universitetets jubileumsskrift 1911. M. är en framstående numismatiker.

**Muntjak** l. kidang, *Cervulus mu'ntjac*, en art Hjortdjur. Hornen äro korta, övre hörntänder hos hanen långa, utskjutande och svansen försedd med hårtofs. Färgen är gulbrun. Längd c:a 1,2 m. S. Asien, Sumatra, Java, Borneo.

**Muntra Musikanter**, förk. M. M., finländsk, 1878 av G. Sohlström stiftad manskör, upplöst 1891, men upplivad 1896 under namnet Sällskapet M. M. Har under ledning av Sohlström, K. E. v. Knorring, Stenius m. fl. bedrivit en omfattande konsertverksamhet.

**Muntz** [mynts], Charles Achille, f. 1846, d. 1917, fransk jordbrukskemist, påvisade bl. a., att salpeterbildningen i jorden ej är av rent kemisk natur utan förorsakas av bakterier (se Kvävebakterier).

**Muntz' metall** [mønnts], mäsing (se d. o.), som kan bearbetas i rödvarme.

**Munvatten**, vätska, avsedd för sköljning av munhålan. Jfr Gurgelvatten.

**Mu'onionalusta**, församling, jämte Pajala och Junosuando pastorat i Luleå stift.

**Mu'onio älv**, i sitt övre lopp

kallad Kō'ngämä älv, vänsterbiflod till Torne älv. M. upprinner i norska fjällen på gränsen mot Finland och går med stritt lopp i s.ö. och s. riktning, från sjön Kilpisjärvi till utloppet i Torne älv bildande riksgrens mellan Sverige och Finland. 330 km. Flodområde 15,000 kvkm., därav över hälften inom Finland och Norge.

**Mur** [mor], vänsterbiflod till Drava, Steiermarks huvudflod. Bildar i sitt nedre lopp till inflödet i Drava Jugoslaviens gräns mot Österrike och Ungern. 440 km.

**Mur**, murverk, byggnadskonstruktion, som hopfogats av sten, antingen med bindemedel (bruksmur) l. utan sådant (kallmur), l. ock gjutits av t. ex. betong (se d. o.) l. stampats av jord (s. k. pisémur). Liggande murverk kan förekomma i bjälklag och tak; stående murverk indelas efter höjdläget i grund-, sockel- och väggmurar, vilka senare delas i yttermurar (fasad- och gavelmurar) och innermurar (hjärt- l. mittelmurar, parallella med fasaden, och skiljemurar, vinkelräta mot denna). Valv uppbäras av vederlagsmurar; sidotryck, t. ex. av jordmassor, upptagas av stödmurar. Beklädnadsmur kallas ytter- sidan av en M., uppförd av två olika material; innersidan kallas bakmur. — Stenarna i stenvmurar läggas i förband, d. v. s. så att en överliggande sten täcker mellanrummet, fogen (se d. o.), mellan de underliggande. Bygg (byggyta) är stenens övre begränsning, ligg (liggyta) dess undre. Den synliga framsidan benämnes kopyyta. Löpare är en sten, som är parallell med murlivet (se

Liv. *Byggn.*), bindare l. koppsten vinkelrät mot detta. M. bygges i regel, så att stenarna läggas ovanpå varandra i skift (l. skikt). Äro stenarna resta på hökant, uppstår rullskift; läggas de i 45° vinkel mot mur- livet, kallas detta strömlag- skift (*opus spicatum*). — Till M. av obearbetad sten användas flyttblock l. lösa stenar samt sprängd l. kilad sten av oregel- bunden form. I större tomrum i fogarna inkilas smärre stenar (skärv l. skol). De murar, som äro kända från förhistorisk tid, äro i regel uppförda av obearbetad natursten, kyklo- piska murar (se d. o.). — M. av bearbetad sten kom i bruk i Egypten redan under de äldsta dynastiernas tid, i de övriga kul- turrikerna i ö. Medelhavsområdet ung. samtidigt. Den vanligaste formen är kvaderstensmuren, byggd av stenar, vilkas fasadytor äro firsidiga (rektangulära l. kvadratiska), med lika höjd för stenar i samma skift, så att en jämn skiftindelning uppstår. Kryssmur lägges av stenar med planhuggna fogytor; kopytan är rå l. försedd med ett mot fogarna gränsande, renhugget bälte (slag). Kopytan bildar en oregelbunden fyr- l. flersidig figur. Kryssmur kan läggas så- väl kallt som i bruk. — Nubb- stensmur lägges i bruk av smärre, i parallelepipedform tilltuktad sten med rå framsida l. ock av ohuggen, skiktad sten. — I Sverige, där stenen som hus- byggnadsmaterial infördes med kristendomen, har den rikliga till- gången på rullstensåsarnas hård- bearbetade gråsten skapat egen- artade murverk. I de äldsta me- deltidskyrkorna, exempelvis Sig- tunaruinerna, äro gråstenarna

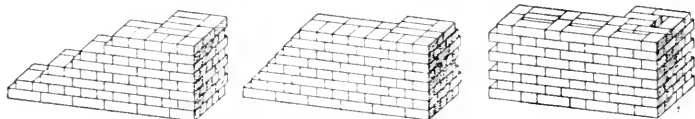

Tegelmur. Fr. v. Blockförband, kryssförband, vendiskt förband.

omsorgsfullt valda och en smula bearbetade, för att man skulle erhålla något så när jämna kvadrar och en skönjbar skiftsindelning. Så småningom börjar dock obearbetad gråsten av olika storlekar muras utan skiftsindelning (kyklopiskt förband). — *Tegelmurar* (jfr *Tegel*). Det i det baltiska området under medeltiden vanligaste tegelförbandet är *munkförbandet*, där två löpare och en kopp o. s. v. läggas i samma skift. Det *vendiska förbandet*, där en löpare och en koppsten omväxla i samma skift, uppträder i Tyska ordens område redan på 1200-t. I Sverige och Nord-Tyskland finnas sporadiska exempel härpå från följande århundraden. Under 1500-t:s förra del synes det vendiska förbandet vara ganska allmänt i vårt land. Koppstenarna voro i regel hårdare brända och mörkare än löparna, varigenom en mönstring av murytan erhöles. Det vendiska förbandet kallas efter tyskt mönster även *poliskt l. gotiskt förband*, spec. i byggnadstekniken (där det även benämnes *beklädnadsförband*), varvid munkförbandet benämnes *vendiskt förband*. I vår tid ha de medeltida tegelförbanden åter i vissa fall kommit i bruk. Under 1500-t:s sista fjärde-

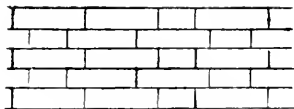

Tegelmur. Munkförband.

del tränger renässansförbandet igenom i Sverige. Löpare och koppstenar blandas här icke i samma skift, utan skift av enbart löpstenar, *löp-l. sträckskift*, växla med dylika av enbart koppstenar, *kopp-l. bindskift*. De vanligaste formerna av renässansförband äro *blockförband*, där alla löpstenarna ligga rätt över varandra, och *kryssförband*, där löpstenarna i vartannat löpskift ligga rätt över varandra. — Som inner- och skorstenmurar förekomma  $\frac{1}{2}$ -stens M. av endast löpare, vilket kallas *skorstensförband*. För att öka M:s värmeisolering utföras numera ofta *hålrumskonstruktioner* i form av en dubbelmur med luftmellanrum.

**Mura'd**, fem turkiska sultaner, se *Turkiet*.

**Mura'no** [mo-], stad i Venedig, Italien, på ön med samma namn, invid Venedig. Domen, nybyggd på 1100-t., har samtida bysantinska mosaiker. M. var under medeltiden en betydande stad med ända till 30,000 inv. och hade berömd glasindustri (jfr *Glas-konst* sp. 1298), som efter förfall åter börjat blomstra. 5,600 inv.

**Murat** [myra'], *Joachim*. f. 1767, d. 1815, fransk fältherre. konung av Neapel. Son till en värdshusvärd. inträdde M. vid revolutionens utbrott i armén och utmärkte sig bl. a. i Egypten. M. var en av Bonapartes medhjälpare vid statskuppen 1799 och förmäldes med dennes syster *Caroline*.



Han kämpade framgångsrikt i Italien 1800 och utnämndes 1804 till marskalk. M. var Napoleons skickligaste kavallerigeneral. Under 1808 års spanska fälttåg förde M. överbefälet. S. å. upphöjdes han till konung av Neapel. Hans strävanden att genom en självständig politik tillvarata detta rikets intressen bragte honom i konflikt med Napoleon. Under fälttåget mot Ryssland 1812 förde han dock befälet över kavalleriet och ledde arméspillrornas återtåg f. å. M. kämpade med lysande tapperhet vid Leipzig men övergav därpå kejsarens sak, dock utan att kunna rädda sin krona. Efter Napoleons återkomst från Elba grep M. till vapen för honom i Italien men blev besegrad. Vid ett försök att återta Neapel tillfångatogs han och avrättades.

**Muratoris fragment** [moratå'-], en efter utgivaren, den italienske arkivforskaren Lodovico Antonio Muratori, f. 1672, d. 1750, uppkallad, i Milano funnen handskrift från 600—700-t., innehållande en för kanons historia viktig, trol. från omkr. 200 e. Kr. härrörande, tyvärr ofullständigt bevarad förteckning (på barbariskt latin) över böcker, som böra ingå i N. T.

**Murbeck.** 1. Peter M., f. 1708, d. 1766, präst av den äldre pietistiska riktningen, från 1731 verksam i Skåne, 1741—46 suspenderad, därefter verksam i Sthlm, 1761 kyrkoherde i Fridlevstad, Blekinge. Han grundade i Sthlm Murbecks inrättning för fattiga flickor, som trädde i verksamhet 1749 och urspr. var friskola för fattiga barn. Den har numera, sedan 1920 under namnet Murbeckska stiftelsen, till uppgift dels att sörja för fattiga flickors upp-



Joachim Murat. MÅNING av François Gérard.

fostran, dels att lämna understöd åt äldre fattiga kvinnor, tillhörande Sthlms kommun. — 2. Svante M., f. 1859, botanist, prof. i Lund 1902—24, har företagit forskningsresor, bl. a. till Algeriet och Tunis, gjort viktiga studier över apogami samt utgivit systematiska arbeten m. m.

**Murbruk**, bindemedel för sten i ett murverk; användes även för behandling av väggar (se Put s). Vid murning förekommande M. utgöres i regel av cementbruk, kalkcementbruk (se d. o.) l. kalkbruk (se d. o.). Cementbruket beredes av cement, sand och vatten, varvid på 1 del cement vanl. tas 3 à 4 delar sand. Om man vill åstadkomma ett särskilt hållfast och vattentätt cementbruk, tas 1 del cement på 2 delar sand. Vid beredning av cementbruket blandas först cementet och sanden väl med varandra, varefter vatten, motsvarande c:a 15 à 30 % av den sammanlagda volymen av cementet och sanden tillsättes. Cementbruket hårdnar på c:a 1 timme. Cementbruket är



Murgröna. T. v. Skott med äggrunda blad och här. — T. h. Sterilt skott med handflikiga blad och häfttrötter.

hydrauliskt, d. v. s. hårdnar i såväl vatten som luft (vattenmurbruk), till skillnad från kalkbruket, som endast hårdnar i luft (luftmurbruk). Dessutom användes, ehuru mera sällan i Sverige, s. k. gipsbruk, som är en blandning av gips och sand vanl. i förhållandet 1:3.

**Murbräcka**, forntida belägringsvapen, bestående av en tung ekbjälke, i ena ändan försedd med metallskoning och upphängd i kedjor under ett (ofta på hjul flyttbart) skjul, som skyddade angräparna.

**Murchison** [mø'tjɪsn], flod i Väst-Australien, utmynnar i Indiska oceanen. Nära M:s övre lopp ligger guldgruvdistriktet **Murchison Goldfield** med järnväg till kusten.

**Murchison** [mø'tjɪsn], sir **Roderick Impey**, f. 1792, d. 1871, engelsk geolog, känd genom grundläggande undersökningar av silursystemet i Wales.

**Murcia** [mo'rθia]. 1. Provins i s.ö. Spanien, vid Medelhavet. Jordbruk, bergsbruk, handel och sjöfart. 650,000 inv. — M. eröv-

rades 711 av morerna och var omkr. 1030—1240 ett eget moriskt rike. — 2. Huvudstad i M. 1, vid Segura och järnvägen till Madrid. Gotisk domkyrka med fasad i rokokostil. Universitet. Sidenindustri; tillverkning av glas och musikinstrument. 150,000 inv.

**Murdoch** [mø'dæk], **William**, f. 1754, d. 1839, skotsk ingenjör, uppfinnare av sliden och excentern. M. var senare verksam som lysgastekniker. Se **Gasverk** sp. 1093 och **Lokomotiv** sp. 715.

**Murén**, **Per**, f. 1805, d. 1888, affärsman, politiker, gjorde sig ss. led. av borgarståndet (från 1847) bemärkt som reformivrare och var 1867—68 led. av A. K. M. gjorde betydande insatser i sin hembygd Gävle. 1:s kommunala och ekonomiska liv. Till Gävle gjorde han en stor donation.

**Murén**, se **Alfiska**.

**Murga'b**, flod i Väst-Turkestan. Utsinar i Karakumöknen nära Merv. Omkr. 600 km.

**Murger** [myrjä'r], **Henri**, f. 1822, d. 1861, fransk författare. M:s berömmelse är knuten till ro-

manen *Scènes de la vie de Bohème* (1848; Vagabondlif i Paris, 1882, Från bohémens värld, 1904), som med sina humoristiskt-sentimentala, delvis självbiografiska skildringar av det fria författar- och konstnärslivet i Paris skapade typen för bohèmen (se d. o.).

**Murgröna**, *He'dera helix* (fam. *Aralia'ceae*), ständigt grön klättrväxt (jfr d. o.) med förvedad stam och läderartade blad. De senare äro grunt handflikiga på de sterila skotten, hela och äggrunda på de blombärande. M. har på hösten små ljusgröna blommor i flock och följande vår blåsvarta bär. M. växer vild på trädstammar, bergväggar o. d. i s. Sverige till Mälaren samt på Öland och Gotland. Den odlas ofta på husväggar och murar och går även längre uppåt landet, om den skyddas på vintern och vattnas rikligt på försommaren. Den kan även lätt odlas i boningsrum. Förökas med stieklingar och frön.



Tärningspelande tiggarpojkar. Målning av Murillo. (München.)



Concepcion. Målning av Murillo. (Madrid.)

**Murillo** [mori'lljä], Bartolomé Estéban, f. 1618, d. 1682, spansk målare. M., som nästan hela sitt liv verkade i sin födelsestad, Sevilla, företräder i jämförelse med Velasquez, med vilken han tävlar i berömmelse, en helt annan sida av den spanska folkkaraktären, det svärmiska, översvinnliga, trånsjuka. Han har målat en oändlig mängd änglaburna madonnor och helgon av alla slag. På ett överlägset sätt förmår han sammansmälta en ljuv, kvinnlig sinnlighet med intrycket av överjordisk vision. Till hans främsta verk av detta slag höra hans "Concepciones", framställningar av den "obefläckade avlelsen" (se d. o.) i Madrid, Sevilla och Louvre. En annan sida av M:s begåvning visa de spanska gatpojkar, lekande i fruktätande, som han målat med fin humor och skarp iakttagelse. Även som landskapsmålare försökte sig M. någon gång. Hans stil var i början på grund av inflytande från hans

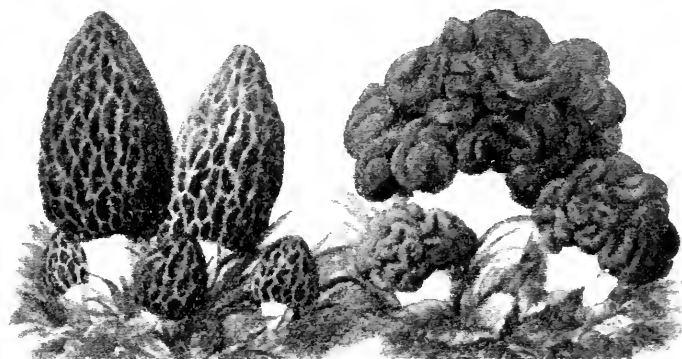

Murklor. T. v. Toppmurklor. — T. h. Stenmurklor.

lärare, Juan del Castillo, hård och torr men utvecklade sig med tiden till ett smältande mjukt föredrag.

**de Mu'ris, Johannes**, två, tidigare som en och samma person uppfattade, musikteoretiker under 1300-t. Den ene, f. omkr. 1275, d. omkr. 1350, var magister vid Oxfords universitet samt författade det för kändedomen om medeltidens musikteori viktiga arbetet *Spe'culum mu'sicae*. Den andra, verksam som lärare vid Sorbonne, förfäktade i ett flertal skrifter den nya riktning inom tonkonsten (*ars no'va*), vars huvudrepresentant i Frankrike var Ph. de Vitry (se *Fransk musik* sp. 604).

**Mu'rium**, ett hypotetiskt element, som Berthollet ansåg jämte syre ingå i saltsyra. Denna syra benämndes därför förr av farmaceuterna *a'cidum muria'ticum*.

**Murjek**, station vid Stambanan genom övre Norrland, i Jokkmokks skn, Norrb. l. Omnibuslinje till Jokkmokk.

**Murklor**, svampar, tillhörande *Discomyce'tes*, med vanl. skaftade fruktkroppar, som på utsidan bilda sporer. Hos **toppmurklor**

1 a, *Morche'lla esculenta*, har fruktkroppen form av en intill c:a 10 cm. hög, smal kägla l. toppmössa med nätlika veck l. rutor. Mössan är olivbrun, foten vit. Hos **stenmurklor**, *Gyromitra esculenta* och *Gyromitra gi'gas*, liknar fruktkroppen en mössa med höga, slingrande bucklor. Mössan är mörkbrun, resp. blekbrun och intill 10 cm. vid. Alla tre arterna växa på skogsmark och framkomma på våren l. försommaren. Hos **hattmurklor**, arter av släktet *Helve'lla*, är fruktkroppen djupt två- l. flerkluvet och av vit, grå l. brun färg. Hattmurklor förekomma om hösten på skogsmark. Ovannämnda M. äro ätliga men bära förvällas, enär de innehålla ett giftigt ämne, *helve'llasyra*. M. saluföras ofta torkade.

**Murkvadra'nt**, i meridianen uppbyggd l. på en mur anbragt, större kvadrant (se d. o. *Astr.*).

**Murma'nbanan**, 1915—17 anlagd järnväg i n.v. Ryssland, från Petrosavodsk vid Onegasjön till Murmansk. 1,060 km.

**Murma'nkusten**, se *Kola*.

**Murma'nsk**. l. Guvernement i

Ryssland, vid N. Ishavet, bildat efter revolutionen av en del av gub. Arhangelsk. 148,200 kvkm. 19,000 inv. (ryssar och lappar). — 2. Huvudstad i M. 1 (före 1917 *Romanovsk*), på Murmankusten. Slutpunkt för Murmanbanan. M. har isfri hamn och driver stor utrikeshandel; 1922 gick 10 % av Rysslands import över M. 6,000 inv.

**Murmeldjursläktet**, *Marmota*, ett släkte Ekorrdjur. Kroppen är klumpig, öronen mycket korta, svansen kort och yvig. Kindpåsar saknas. Europa, Asien, Nord-Amerika. Vanliga murmeldjuret, *Marmota marmotta*, är vanl. ovan gråbrunt, under rödbrunt. Kroppslängd 51 cm., svansen 11 cm. Alpena, Karpaterna, Pyrenéerna, vanl. ovan trädgränsen, där M. lever i jordhålor och livnär sig av växtdelar. Den kalla årstiden tillbringas i vinterdvala. Skinnet användes till läder. — **Bobaken**, *Marmota bobac*, är gråaktigt rostgul, inkl. svansen c:a 45 cm. lång. Ryssland, mell. Asien, i stäppområden. Denna art lämnar huvudmassan av pälsverket murmel.

**Murray** [mø'rri], Australiens största flod, med sina bifloder Murrumbidgee och Darling, som äro längre men vattenfattigare än M., utgörande världsdelens enda större flodsystem. M. uppriener i Austral-Alperna, genomflyter i ett slingrande lopp s.ö. Australiens lågland, där den är segelbar för mindre fartyg, samt mynnar vid Encounter Bay i en lagun. Dennas mynning är svårtillgänglig, varför de på floden förda varorna lossas i hamnen Goolwa på vikens v. sida och sedan på järnväg föras till platser vid havet. 1,700 km. Flodområde 1 mill. kvkm. Jfr Australien sp. 862 f.



En nordamerikansk art murmeldjur.

**Murray** [-ræ'j], Walter, f. 1871, ämbetsman, hovrättsråd i Svea hovrätt 1909, expeditionschef i ecklesiastikdepartementet 1908—14, t. f. landshövding i Norrb. l. 1914, landshövding i Västmanl. l. sedan 1916, civilminister i ministären Swartz 1917, kommunikationsminister i ministären De Geer—v. Sydow 1920—21.

**Murray** [mø'rri], skotsk klan, från vilken ätten M. l. Moray (se även d. o.) samt flera släkter i olika länder utgått. 1. Sir James M., f. 1837, d. 1915, skotsk språkforskare och lexikograf. M., som tidigare gjort bannbrytande insatser i skotsk dialekt- och språkhistorisk forskning, påbörjade 1879 en stor engelsk ordbok, *New English dictionary* (även kallad *Oxford English dictionary*). Denna, vars första häfte utkom 1884 och som inom kort beräknas vara avslutad, är en av världens bästa ordböcker. Den upptar alla den medel- och nyengelska litteraturens ord fr. o. m. 1150, såvitt möjligt med angivande av ordens etymologi och fornutveckling. — 2. Sir John M., f. 1841, d. 1914, engelsk naturforskare, deltog i Challengerexpeditionen och ledde det insamlade materialets vetenskapliga bearbetning (från 1882) samt utförde självständiga oceanografiska och sötvattensbiologiska undersökningar. — 3. Gilbert M., f. 1866, engelsk klassisk filolog,



Muscidae. Vanl. husfluga; längd 7—8 mm.

prof. i grekiska i Oxford 1908, har gjort djupgående undersökningar om den episka diktningens och tragedins ursprung och historia samt utgivit en kritisk upplaga av Euripides' arbeten. M. har drivit livlig propaganda för N. F. och står i spetsen för föreningen League of nations union.

**Murroni'ter**, se Coelestin-eremiterna.

**Murrumbidgee** [mørrøm-biddji], högerbiflod till Murray, s.ö. Australien. 2,100 km.

**Mursuk**, huvudstad i Fezzan, Ital. Libyen. Knutpunkt för karavanvägar. Omkr. 7,000 inv.

**Murum**, socken i Älvsb. l., jämte Hällstad, S. Vänga och Möne pastorat i Skara stift. 415 inv.

**Murvel** (dialektalt, slyngel), skämtsamt l. nedsättande benämning på tidningsman.

**Murön**, serb. *Medjumurje*, benämning på det fruktbara och tätbefolkade slättlandet mellan nedre Mur och Drava, n. Jugoslavien. 775 kvkm. 100,000 inv.

**Mus**, se Råttssläktet.

**Mu'sa**, se Muserna.

**Musa**, t. ex. en hake, är att försäkra haken med smäckrare garn, så att den hindras att "hugga ur".

**Musa'ceae**, växtfamilj (ordn. *Scitami'neae*), omfattande mycket storväxta örter med breda blad

och ofta komplicerade blomställningar med stora, färgade höglblad. Varmare länder. Hit höra släktena *Mu'sa* (se *Banan* och *Manilahampa*), *Rave'nala* och *Strelit'zia*.

**Musage'tes**, se *Apollon* sp. 537.

**Musblack**, musfärgad häst.

**Mu'scari**, se *Pärlihyacint*.

**Muscari'n**, se *Muskarin*.

**Musch**, försv. form för mouche.

**Muschplåster**, se *Engelskt plåster*.

**Mu'sci**, se *Bladmossor*.

**Musci'dae**, en fam. Tvåvingar, omfattande de egentliga flugorna. Flertalet leva av växtsafter och ses ofta på blad l. blommor l. uppehålla sig inomhus och slå sig då gärna ned på saftiga l. söta matvaror m. m. Äggen läggas i allm. i ruttna ämnen. Larverna äro cylindriska, fram till avsmalnande l. breda, platta med borstlika utskott. Flugorna äro att anse ss. farliga spridare av smittämnen. Vanliga l. större husflugan, *Mu'sca dome'stica*, har gråsvart mellankropp och gråbrun, undertill ljusare bakkropp. Allmän inomhus, spec. i varma kök. — Lilla husflugan, *Fa'nnia eannicula'ris*, ses ofta inomhus dansande i taken och omkring taklampor. Längd c:a 5 mm. — Vanliga stickflugan, *Stomo'xys calcitrans*, suger blod av boskap och människor. — Se även *Tsetsefluga*.

**Musea'l**, musei-, som hör till ett museum l. till museiväsendet.

**Musei'on**, se *Museum*.

**Muselma'n** (förvrängning av arab. *muslimi'n*), muhammedan (se *Islam* sp. 1525).

**Musenalmanach** [mo'sen-], ty., benämning på kalendrar (ofta i litet format) för lyrisk poesi



**Muserna.** Fr. v. Klelo, Talela, Erato, Euterpe, Polyhymnia, Kalliope, Terpsikore, Urania, Melpomene. (Efter en antik sarkofagrelief.)

under 1700-t:s senare och 1800-t:s förra hälft. Bland dem märkas en M., som var organ för Hainbund, och en 1796—1801 av Schiller utgiven M.

**Mu'serna** (grek. *mu'sai*), i grek. myt. de nio sänggudinnorna: *Kalli'ope* ("den skönstämiga", med attributen skrivtavla och griffel), representerar hjälte-dikt och elegi, *Klei'o*, lat. *Cliv'o* ("den berömande", med skrivrulle) historia, *Eute'rpe* ("den förnjöjande", med dubbel-flöjt) lyrik, *Tale'i'a*, lat. *Thali'a* ("levnadsfröjd", med komisk mask) lustspel, *Melpo'mene* ("den sjungande", med tragisk mask) sorgespel, *Terpsi'kore* ("den dansglada", med lyra) körlyrik och dans, *Ura'nia* ("den himmelska", med himmelsglob) astronomiskt epos och lärodikt, *E'rato* ("den älskade", med liten cittra) kärlekssång, *Polyhy'mnia* ("den hymnrika") representerar de religiösa och högtidliga hymnerna och får i konsten intet attribut men uppträder beslöjad, vilket utmärker hennes nära relation till gudstjänst och offer. M. voro döttrar av Zeus och Mnemosyne, minnet. Berget Helikon med Aganippes källa var ett huvudsäte för deras dyrkan. Jfr *Apollon* sp. 537.

**Muse'um** (grek. *musei'on*, en åt muserna helgad plats), under

*antiken* benämning på musernas tempel och därjämte på de byggnader l. institutioner, i vilka konst och vetenskap idkades. Antikens mest berömda M. var det i Alexandria (se d. o. sp. 260 f. och *Bibliotek* sp. 1444 f.). — I *modern* bemärkelse är M. en för allmänheten tillgänglig samling av föremål, som systematiskt hopbragts och ordnats. Museiväsendet är huvudsakl. en skapelse av 1800-t., men vissa M. uppstodo redan under 1600—1700-t., t. ex. Ashmolean Museum i Oxford (1682) och British Museum (se d. o.) i London (1753). Ett stort antal M. ha utvecklats ur gamla privatsamlingar, närmast de furstliga, samt ur de samlingar, som i pedagogiskt syfte upprättades vid läroanstalter av olika slag. — I *konstmuseernas* äldre historia intar Musée Napoléon i Paris en dominerande plats. Det hade under namn av Muséum français tillkommit under republiken men omdöptes av Napoleon, som riktade det med enorma samlingar konstverk från hela det välde, Frankrike lagt under sig. Efter kejsarens fall återställdes emellertid de rövade konstverken; återstoden bildar kärnan i det nuv. Louvre. En stor del av de stora europeiska konstmuseerna, ss. Louvre (se d. o.) i Paris, Pittigalleriet och Uffizierna (se d. o.) i Florens, Pradomuseet (se d. o.)

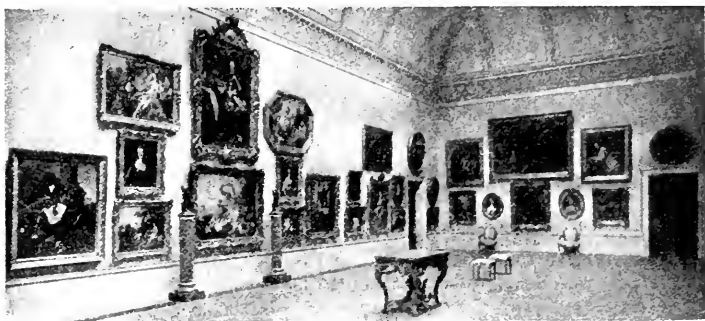

Nationalmuseum, Stockholm. Franska salen.

i Madrid, Eremitaget (se d. o.) i Leningrad, gallerierna i Dresden och München (se dessa ord), Rijks Museum i Amsterdam (se d. o.), Nationalmuseum (se d. o.) i Sthlm m. fl., datera sig från tiden omkr. 1800, då de furstliga samlingarna i flertalet länder förvandlades till offentliga M. Något senare äro de efter rent vetenskapliga principer nyupprättade statsmuseerna National Gallery (se d. o.) i London, Kaiser-Friedrich-Museum (se d. o.) i Berlin och Metropolitan Museum of Art (se d. o.) i New York. Museiväsendets utveckling under 1800-t. har i en del fall medfört, att vissa grupper av konstverk utbrutits ur det ursprungliga beståndet och bildat nya museer; München och Dresden ha sålunda särskilda målnings- och skulpturmuseer. På några håll ha även anlagts speciella samlingar av modern konst, från vilka verken efter en bestämd tids förlopp flyttas till det äldre konst omfattande M. (t. ex. Luxembourg-museet, se d. o., i Paris). — Med konstmuseerna äro ofta förenade samlingar av konstslöjd. Fr. o. m. 1800-t:s mitt ha emellertid uppstått särskilda konstslöjdmuseer, vilka i likhet

med konstmuseerna uteslutande samla föremål av hög kvalitet och utställa dessa föremål antingen i historisk gruppering l. också så, att alster av samma material sammanhållas. Det äldsta och största konstslöjdmuseet i världen är Victoria and Albert Museum (se d. o.) i London, som tillkom efter världsutställningen i London 1851. Sveriges första är Röhsska konstslöjdmuseet (se d. o.) i Göteborg (invigt 1916). — En mycket framträdande roll inom det moderna museiväsendet spela de kulturhistoriska museerna, vilka — ofta förbundna med friluftsmuseer — belysa ett folks l. en ortsbefolknings kulturella utveckling, sådan den avspeglas i föremålen (t. ex. Nordiska museet, se d. o., i Sthlm). Föremål från förhistoriska l. medeltida kulturperioder ha ofta sammanförts i särskilda arkeologiska M. (t. ex. Statens historiska museum, se d. o., i Sthlm). Det alltmera livaktiga hembygdsintresset har lett till bildandet av ett stort antal efter kulturhistoriska principer anlagda provins- l. hembygds-museer. Av kulturhistorisk karaktär äro också de M., i vilka en berömd persons bohag bevarats l.





Röhsska konstslojdsmuseet, Göteborg. Textilhallen.

sammanförts i sin ursprungliga miljö (t. ex. Goethemuseet i Weimar, Karl-Johansmuseet i Rosendal, Linnés Hammarby). I de flesta europeiska länder finnas vapen- och dräkthistoriska M., vilka framväxt ur de kungliga arsenalerna och klädkamrarna och vilka ofta fått karaktär av ett nationellt panteon (t. ex. Livrustkammaren, se d. o., i Sthlm). Dylika samlingar närstående äro de krigs- l. marinhistoriska M. F. ö. har med tiden historiska specialmuseer uppstått, ägnade att belysa utvecklingen inom särskilda föremålsgrupper, yrken etc. — Föremål från utomeuropeiska folk samlas i *etnografiska museer*, t. ex. Museum für Völkerkunde i Berlin, Naturhistoriska riksmuseets (se d. o.) etnografiska avd. i Sthlm. — De äldre *naturhistoriska museerna* uppkommo (huvudsakl. på 1600- och 1700-t.) ur naturaliekabinett, som tillhörde furstliga personer, lärda sällskap l. enskilda, l. ur studie-samlingar vid undervisningsanstalter. Av dylika märkas bl. a. British Museum (se d. o.) of Natural History i London, Muséum d'histoire naturelle (Jardin des plantes, se d. o.) i Paris och åt-

skilliga specialmuseer (botaniska, zoologiska, geologiska o. s. v.), ofta tillhörande något universitet, de botaniska ofta förenade med botanisk trädgård (t. ex. Berlins botaniska M.). Av senare datum äro de amerikanska M., ss. Museum of Natural History i New York och United States National Museum vid Smithsonian Institution i Washington. De viktigaste svenska äro Naturhistoriska riksmuseet (se d. o.) i Sthlm, Naturhistoriska museet i Göteborg (ingår i Göteborgs museum, se d. o.) samt Uppsala och Lunds universitets samlingar. — M. inrymdes urspr. i lokaler, som stodo till förfogande, konstmuseerna ofta i gamla kungliga l. furstliga palats, i vilka de stundom blivit kvar. Under 1800-t:s förra hälft uppfördes emellertid en rad *museibyggnader*, och de principer, som därvid tillämpades, följas i stort sett ännu: utställningsrummen grupperas kring en l. flera centralt belägna hallar. I några nyare M. (t. ex. Bayerska nationalmuseet i München) har man i stället fördelat anläggningen i en rad sammanbyggda paviljonger, vilket möjliggör en efter föremålens olika art mera



Naturhistoriska riksmuseet, Stockholm. Entomologiska avdelningen.

avpassad uppställning. I ett modernt M. skola utom utställningslokaler finnas utrymmen för kansli, bibliotek, konservering, fotografering och magasinering. — Föremålen klassificering, utställande och konservering ställa stora krav på den moderne museimannen, och hans verksamhet grundas på en hel vetenskap, *museiteknik*, som utom ingående föremålskänedom omfattar mångsidiga tekniska kunskaper. Medan M. tidigare ofta voro överfyllda av utställningsföremål, tillämpas numera alltmera den principen, att de för allmänheten tillgängliga avdelningarna endast omfatta de viktigaste föremålen, ordnade på ett överskådligt och estetiskt tilltalande sätt, medan specialforskare hänvisas till praktiskt inredda studiemagasin.

**Muséum d'histoire naturelle** [myseá'mm distoa'r natyrä'll], se *Jardin des plantes*.

**Musi'k** (grek. *musike'*), under antiken sammanfattande benämning på de under musernas hägn stående konsterna, senare endast tonkonsten. M. indelas efter de medel, som komma till användning i vokäl- (sång-) och in-

strumentalmusik samt efter ändamål och stilarter i kyrko-, kammarmusik m. m. M:s teori omfattar akustik, estetik samt allmän formlära (jfr *Komposition*). — Man brukar vanl. skilja mellan 1) naturfolkens och de orientaliska folkens (egypter, kineser, japaner, indier, araber m. fl.), 2) antikens samt 3) Västerlandets M. Den sistnämnda kategorin kan på stilistiska grunder grupperas i ett flertal perioder. Bestämmande för den första av dessa är den katolska kyrkans liturgiska musik med den enstämmiga gregorianska koralen. Från 800-t. utbildas en flerstämmig musik, som inom vokalmusiken under 1400—1500-t. (2:a perioden) når sin polyfona höjdpunkt. I det följande gör sig en strävan gällande att låta en huvud- l. solostämman dominera den musikaliska satsen, under det de övriga stämmorna träda i bakgrunden. Omkr. 1600 begynner med monodin (se d. o.) en ny stilperiod, som representeras av operan och senare även av oratoriet m. fl. musikaliska former. Även under denna period framträda polyfona riktningar (Bach

m. fl.) utan att likväl undantränga monodins stilprincip. Från mitten av 1700-t. utbildas av Mannheimskolan och Wienklassikerna (Haydn, Mozart, Beethoven) en ny instrumentalist. Hundra år senare gör sig med Chopin och Wagner kromatikerna gällande. Nutida stilriktningar representeras av impressionism, expressionism m. m. — **Musice'ra**, utföra musik, spela. — **Musika'lier**, nothäften. — **Musika'nt**, spelman, person, som hantverksmässigt utövar musik. — **Mu'siker** l. **mu'sikus** (lat. *musicus*), person, som har musiken till livsuppgift, antingen ss. tonsättare l. ss. utövare av musik.

**Musikaliska akademien**, stiftad 1771, har till uppgift att ur såväl estetisk som kulturell synpunkt värda och främja tonkonsten. M. består av högst 80 svenska ledamöter (därav högst 20 kvinnor). Dessutom kunna inväljas 50 utländska ledamöter samt utses högst 40 associéer. M. står under ledning av en för ett år vald preses och firar årligen sin högtidsdag, vanl. under okt. 1. nov. månad. Under M:s överinseende står statens musikläroverk, **Musikkonservatorium**, som ledes av en av M. för tre år vald direktör. Undervisningen omfattar alla till ett fullständigt högre musikleroverk hörande ämnen jämte musikhistoria, rytmisk gymnastik, talteknik samt italienska, franska och tyska språken. Examina kunna avläggas för behörighet att söka organist-, kyrkosångar- och musikleartjänst samt musikdirektörstjänst vid militärkår. — M. har bl. a. att avge förslag ang. tonsättarstipendier (se d. o.) och förordna inspektör för tillsyn av

de statsunderstödda orkesterföreningarna. — M. äger landets största musikbibliotek, omfattande musikalier i tryck och handskrift (omkr. 1,000 hyllmeter) och 6,000 bd musiklitteratur. Akademins 1878 i bruk tagna byggnad på Blasieholmen i Sthlm inrymmer förutom undervisningslokaler m. m. en större konsertsal. Anslag har 1926 beviljats till inköp och ombyggnad av en angränsande fastighet. — Tanken på att grunda en M. upptogs på 1730-t. av J. H. Roman och fullföljdes senare av P. Brandt m. fl. Undervisningen, som påbörjats 1772, måste redan f. å. nedläggas och återupptogs först 1794, från vilket år den utom 1812—13 och 1821 fortsatts. Med konservatoriet var 1885—88 förenad Kungl. teaterns elevskola (sång- och tal-scenskola) samt 1899—1913 enbart sångscenskolan (operaskola).

**Musikalisk accent**, se **Språkmelodi**.

**Musikaliska konstföreningen**, stiftad 1859 i Sthlm, har till ändamål att utge företrädesvis större, icke förut tryckta tonsättningar av svenska kompositörer.

**Musikaliska sällskapet**, från 1916 i Sthlm verkande körförening, som under ledning av D. Åhlén framfört större och mindre vokalverk med l. utan orkester.

**Musikaliskt Tidsfördrif**, en 1789—1834 av O. Åhlström från eget tryckeri utgiven tidskrift, upptagande samtida tonsättningar för sång, piano, violin m. m.

**Musikapparater**, mekaniska M., apparater, som på mekanisk väg utföra musikstycken. De ljudavgivande organen kunna vara klockor, strängar, stålstavar och läpp- l. tungpipor. I äldre M., ss. speldosor och posi-

tiv, bringades dessa att ljuda med hjälp av en stiftförsedd, fjäderdriven l. kringvevad vals; i nyare M. utlöses spelmekanismen på mekanisk l. pneumatisk väg med hjälp av perforerade plåtskivor l. ock papprullar l. -skivor. De mest utvecklade M. äro pianospelapparaterna (se d. o.). Till M. kunna även räknas fonografer (och grammofooner) samt reproduktionspianon, som uppteckna och återge spelade stycken.

**Musikdirektör**, enl. äldre bestämmelser titel å den, som genomgått statens musikkonservatorium och där avlagt fullständig musikedirektörsexamen, numera titel rätteligen endast å vissa ledare av militär musikkår, vilka genomgått musikkonservatorium.

**Musikdrama**, se Opera.

**Musikforskning**, studiet av samtliga företeelser rörande musiken, omsluter musikhistoria med musikpaleografi, musikteoretiska fack, musikalisk etnografi, estetik, akustik m. m.

**Musikföreningen**, en 1880 i Sthlm stiftad körförening, har i regel givit tre l. två konserter årligen, varvid större vokalverk framförts. Dirigenter ha bl. a. varit L. Norman, F. Neruda samt V. Wiklund (sedan 1915).

**Musikhistoria**, den del av musikforskningen (se d. o.), som har till uppgift att lämna en vetenskaplig framställning av musikens utveckling. — Ett mera kritiskt studium av M. uppkom först under senare delen av 1700-t. Då och i början av 1800-t. utkommo med korta mellanrum arbeten av Padre Martini, Hawkins, Burney och Forkel, av vilka likväl endast Hawkins' och Burneys slutfördes. Ofullbordade blevo även senare arbeten i allmän M. av

Ambros och Fétis. Av moderna sammanfattande arbeten märkes *Oxford history of music* (1901—05), i vilken olika perioder behandlats av skilda författare. Riemanns *Handbuch der Musikgeschichte* (1904—13, nya uppl. 1921 ff.) utgör närmast en serie uppsatser över speciella problem. En översikt av den allmänna M. ingår i den av G. Adler jämte ett flertal medarbetare utgivna *Handbuch der Musikgeschichte* (1924) samt i ett flertal kompilationsverk (Dommer, Naumann, Combarieu m. fl.).

**Musikhistoriska museet** i Sthlm, stiftat 1899, omfattar omkr. 1,300 äldre instrument samt musikalien, porträtt m. m. M. åtnjuter från 1908 statsanslag.

**Musikinstrument** indelas i sträng-, blås- och slaginstrument. Stränginstrument underindelas i stråkinstrument, omfattande bl. a. violin, altviolin, violoncell, kontrabas, nyckelharpa m. fl., samt harpinstrument (även, ehuru oegentligt, kallade knäppinstrument), upptagande dels M., vilka för varje ton ha en särskild sträng, ss. harpa, kitara, lyra, klaver, dels M., på vilka strängarna genom fingergrepp kunna förkortas, ss. luta, gitarr, mandolin m. fl. Blåsinstrument indelas i träinstrument, med bl. a. flöjt, oboe, engelskt horn, klarinett, fagott, samt mässingsinstrument, omfattande valthorn, trumpet, basun, tuba, saxofon m. m. En förening av flera blåsinstrument är orgel m. fl. Slaginstrument äro dels puka, klockor och klockspel (stämda i viss ton), dels trummor, tamburin, kastanjetter, bäcken, triangel m. fl. till tonhöjden icke bestämda M. — Enl. ett för vetenskapligt än-

damål av E. v. Hornbostel och C. Sachs utarbetat system indelas M. i självklingande M. (idiofoner), membraninstrument (membranofoner) samt blåsinstrument (aërofoner).

**Musiklärare**, se Övningslärare.

**Musikpersonalen** vid svenska armén består av muskiofficerare (numera av kapten, löjtnants l. underlöjtnants grad), musikunderofficerare (musikfanjunkare, -styckjunkare och -sergeanter), musikvolontärer, av vilka ett visst antal befordras till musikfurirer, -korpraler och -konstaplar, samt musikelever.

**Musikteori**, sammanfattningen av musikens teoretiska läroämnen, uppdelas i allmän musikleära, harmonilära, kontrapunkt, formlära och instrumentationslära. Jfr Komposition.

**Musikundervisning**. Om M. vid *Musikaliska akademien* se d. o. I *folkskolorna* avser M. huvudsakl. övning i sång, mest enstämmig. I åtskilliga större folkskolor meddelas dock även frivillig undervisning i instrumentalmusik, särskilt å blåsinstrument, och orkestrar ha där bildats. I Sthlm och Göteborg finnas *fortsättningskolor* med musik, huvudsakl. fiolspelning, som ett huvudämne. Vid *folkskoleseminarier* ingår i den obligatoriska M. utom undervisning i sång även orgel- och pianospelning. M. vid de *allmänna läroverken* består dels i obligatorisk undervisning i sång, både enstämmig sång och körsång, dels i frivillig undervisning i instrumentalmusik, vanl. fiolspelning.

**Mu'sikus**, se Musik.

**Mu'sis ami'ci**, se Auroraförbundet.

**Musi'vguld**, se Mussivguld.

**Musji'k**, ry., bonde.

**Muskari'n**, muscari'n (av lat. *mu'sca*, fluga), giftigt ämne, förekommande bl. a. i giftiga flugsvampar (*Agaricus muscarius* m. fl.). Jfr Kolin. M. retar ändförgreningarna i de hämmande trådarna i *ne'rvus va'gus* (se Hjärta sp. S26) och kan därvid bringa hjärtat till stillastående i diastole.

**Muska't**, muskate'll (av ital. *musco*, mysk; eg. myskdof-tande), se Vin.

**Muskedunder** (ty. *Muskedonner*, av fr. *mousqueton*, musköt), tungt, klumpigt gevär av äldre typ.

**Muskegon** [mæski'gøn], stad i Michigan, För. Stat., vid Michigansjön. Betydande sågverk och trävaruexport. 37,000 inv.

**Muskel**, se Muskelvävnad och Muskler.

**Muskelbristning**, se Muskelsjukdomar.

**Muskelfibrer**, -fibriller, se Muskelvävnad.

**Muskelförtvining**, se Amyotrofi, Muskelsjukdomar och Ryggmärgs sjukdomar.

**Muskelsjukdomar**. Genom yttre våld l. försträckningar kunna defekter med blödningar uppstå (muskelbristning). I hop-syning kan härvid vara nödvändig; i övrigt är behandlingen vila, ev. omslag och senare massage. Muskelsmärter, *myalgi'er*, kunna sammanhänga med försträckningar l. inflammatoriska processer, *myi'ter*, ev. med överansträngning av muskler; de förekomma spec. i rygg- och sätesmuskulatur samt de nedre extremiteterna vid ischias och ryggskott. Smärter i muskulaturen,

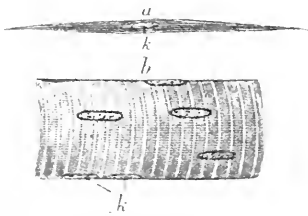

Muskelvävnad. a glatt muskelcell; b ett stycke av en tvärstrimmig muskelcell; k cellkärnor.

för vilka ingen organisk orsak kan påvisas, uppträda även vid många infektionssjukdomar och ss. en typiskt reumatisk åkomma, muskelreumatism, stundom förenad med feber. *Behandlingen* vid dessa åkommor är under det akuta stadiet vila och värme, salicylpreparat och senare massage. — Vid förlamningar (jfr d. o.) bli även själva musklerna lidande och undergå spec. vid slapp förlamning höggradig atrofi (muskelörtvinning), vartill ofta kommer kontraktur (se d. o.) med felställningar i leder. — Ss. ärftliga M. förekomma primära progressiva muskelatrofier av flera typer, ofta trällande syskon. — Övergående smärtsamma kramper förekomma i form av sändrag, sannolikt orsakade av tillfälliga cirkulationsrubbingar. Svårare tillstånd av denna art inträda ofta vid äderförkalkning och *angina pectoris* (jfr Hjärtsjukdomar sp. S31). Godartade svulster av muskelvävnad, *myom*, förekomma i muskler i andra vävnader; vanligast äro de i livmodern. Muskler äro speciellt utsatta för invandring av trikiner.

**Muskelvävnad** består av muskelceller (muskeltrådar) med fina, kontraktila (sammandragbara) trådar, muskelfibriller, i cytoplasman. I glatta muskelceller är den kon-

traktila substansen i fibrillerna jämnt fördelad, i tvärstrimmiga muskelceller skiktad i lager av olika ljusbrytningsförmåga. Hos maskar, blötdjur m. fl. är all muskulatur glatt, hos ledjur tvärstrimmig. Hos ryggradsdjur finnas såväl glatta som tvärstrimmiga muskler. De glatta muskelcellerna äro långsträckt spolförmiga l. förgrenade. Tvärstrimmig muskulatur hos ryggradsdjur är urspr. ordnad i muskelsegment l. myomerer, åtskilda av bindvävshinnor. Den tvärstrimmiga M. består av långa, cylindriska muskelfibrer: flerkärniga muskelceller med en mängd parallella, tvärstrimmiga, av protoplasma i sarkoplasma sammanhållna muskelfibriller. Muskelfibrernas cellmembran kallas sarkolemma. Jfr Hjärta sp. S23. Se vid. Muskler.

**Muskete'rare**, musketör, med musköt beväpnad krigare.

**Muskler** (av lat. *musculus*, eg. liten råtta), genom bindväv sammanhållna buntar av muskelceller. *Histologi*. Se Muskelvävnad. — *Anat.* Muskelsystemet hos människan omfattar över 300 M., utgörande ca 45 % av kroppsvikten. — I. Huvudets M. utgöras (utom de till ögon, öron, munhåla och svalg hörande) av a) de mimiska hudmusklerna: hjässans senhinna förskjutes av pannmuskeln och dess antagonist (jfr Antagonism 1), nackmuskeln. Kring ögat ligga den sammandragande ringmuskeln (1, fig. 1) och ögonbrynsrynkan (2, fig. 1). Näsmuskeln (3, fig. 1) drar näsans mjukdelar nedåt. Läpparna slutas av munringmuskeln (4, fig. 1) och skiljas av fyrkantiga under-

Läppsmuskeln (5, fig. 1). Mungiporna utåt dras (glad mimik) av skratt- och ökbensmuskler (6, fig. 1), dras nedåt och inåt (missnöjd min) av trekantsmuskeln (7, fig. 1). Kindmuskeln (8, fig. 1) pressar kinden mot tandraderna och har därigenom bl. a. stor betydelse för tuggningen av födan.

b) De djupare, huvudsakl. i tuggmekanismen tjänstgörande: tuggmuskeln (*musculus masse'ter*; 9, fig. 1), tinningmuskeln (10, fig. 1) och inrevvingmuskeln verka käkslutande; underkäken sänkes av tungbensmuskler och av egen tyngd. — II. Ryggens M. äro a) ytliga: kappmuskeln (*musculus trape'zius*; 1, fig. 2; 11, fig. 3) och breda ryggmuskeln (2, fig. 2; 7, fig. 3) verka på skulderblad och arm. Rutmuskler (3, fig. 2) och skulderbladslyftaren höja skulderbladet. De vid inandning verksamma bakre sågmuskler (4, fig. 2) fästa sig på revbenen.

b) Djupa: I fåran mellan rygggraden och bakre bröstkorgsvälvingen ligga de långa och korta, djupa ryggmuskler, som sträcka, vrida och sidoböja ryggraden. Uppåt fortsatta ryggmuskler i de ytliga och djupa nackmuskler, som bakåtböja och vrida huvudet. — III. På halsen märkas under en hudmuskel (*platysma*) den på sidan framträdande huvudnickaren (11, fig. 1; 9, fig. 3) (vridning, sido- och framåtböjning av huvudet), fram till tungbensmuskler (12, fig. 1), som bl. a. verka vid struprörelser och sväljning, samt på djupet revbenshållarna och halsrygggradsböjarna. — IV. Bröstitet. Stora (1, fig. 3) och lilla (på fig. 3



Muskler. Fig. 1.

dold av föreg.) bröstmuskeln (*musculus pectoralis major*, resp. *minor*) föra arm och skuldra framåt—inåt, främre sågmuskeln (*musculus serratus anterior*; 2, fig. 3) tätt intill bröstkorgens sida vrider skulderbladet vid armlyftning. — Yttre och inre mellanrevbensmuskler (*musculi intercostales*) förena revbenen sinsemellan och äro in-, resp. utandningsmuskler. — V. Bukens. De platta, yttre (4, fig. 2; 3, fig. 3) och inre (5, fig. 2), sneda bukmuskler ha mot varandra vinkelrätt förlöpande trådriktning och täcka tvära bukmuskeln. Dessa muskler främre senor omsluta skidformigt raka bukmuskeln (4, fig. 3); jfr Bukpress. Se vid. Mellangärde. — VI. Armens rörelser påverkas av förut nämnda rygg- och bröstmuskler. Armlyftare äro deltamuskeln (*musculus deltoideus*; 5, fig. 3; 7, fig. 2), som täcker axelleden, samt skulderbladets överkamsmuskel, me-

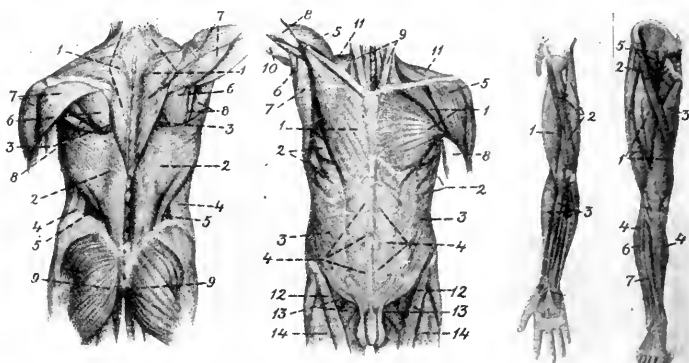

Muskler. Fr. v. till h. fig. 2, fig. 3, fig. 4 och fig. 5.

dan underkammuskeln (6, fig. 2) och runda musklerna (8, fig. 2; 6, fig. 3) rotera armen i axelleden. Armbågsböjarna, bl. a. tvåhövdade armmuskeln (*musculus biceps brachii*; 1, fig. 4; 8, fig. 3) ligga på överarmens främre, inre sida och den trehövdade sträckaren (*musculus triceps brachii*; 2, fig. 4; 10, fig. 3) på baksidan. Handböjning åt handflatssidan (*volarflexio'n*) sker genom de på motsvarande underarmssida liggande ytliga och djupa böjarna (3, fig. 4), de förra även armbågsböjande. Här märkas ytliga och djupa fingerböjaren. Handböjning åt handryggshållet (*dorsalflexio'n*) sker genom de på underarmens sträckside liggande sträckarna, bl. a. fingersträckaren. I handen utföras de mångsidiga tum- och lillfinger-rörelserna genom tum- (1, fig. 6) och lillfinger-vulstens (2, fig. 6) muskler samt fingerspretning medelst mellanhandens musklerna (3, fig. 6). — VII. Benets muskler bestå upptill av höft-

musklerna; de främre (5, fig. 5; 13, fig. 3) från inre länd- och bäckenregionen äro höftledsböjare, de bakre rotatorer och delvis sträckare, bl. a. de starka sättesmusklerna (*musculi glute'i*; 9, fig. 2). Den största av lårmusklerna, knästräckaren (*musculus quadriceps femoris*; 1, fig. 5; 14, fig. 3), på lårets framsida, är fyrhövdad och verkar även höftböjande, liksom den framtill snett förlöpande, ytliga skraddarmuskeln (*musculus sartorius*; 2, fig. 5; 12, fig. 3). De tre bakre lårmusklerna äro knäböjare och höftsträckare. Lårets insida upptas av de kraftiga inåtförarna (3, fig. 5). — Vadens (läggens) trillingmuskel (4, fig. 5), bestående av den ytliga tvillingvadmuskel (*musculus gastrocnemius*) och den djupa breda vadmuskel (*musculus soleus*), fäster sig medelst akillessenan på hälen och lyfter denna och därmed hela kroppen (vid upprätt ställning). De djupa vadmusklerna sträcka foten nedåt liksom de på sidan av under-



benet belägna vadbens musklerna (*musculi perone'i*; 6, fig. 5). Tårna böjas av långa tåböjare. Av främre underbensmusklerna, som äro fotuppåtböjare, märkas långa tåsträckaren (7, fig. 5). Fottryggen har korta tåsträckare och sulsidans muskler äro i stort sett analoga med handflatans. — Om M:s mekaniska verkan se vid Rörelse. Om inälvsmuskler se resp. organ. — *Fysiol.* M. innehålla c:a 75 % vatten; resten utgöres väsentl. av olika äggvitkroppar, vartill komma vissa andra kvävehaltiga ämnen, ss. kreatin, vidare fett, kolhydrat (glykogen, små mängder malt- och druvsocker), inosit, mjölksyra och salter. M. äro lätt tänjbara men äga hög elasticitetsgräns och återta således ursprungsformen ganska fullständigt. Deras mest karaktäristiska egenskap är kontraktilitet, d. v. s. förmågan att under vissa omständigheter producera spänningsenergi, i det att muskelfibrillerna sträva att förkorta sig, utan att volymen ändras. Härigenom kan ett visst motstånd övervinnas, varvid yttre arbete (positivt l. koncentriskt arbete) kan förrättas. I andra fall bibehåller muskeln sin längd, men dess spänning är ökad (statiskt arbete). Vid positivt arbete kan verkningsgraden, d. v. s. förhållandet mellan det yttre arbetet och totala energiomsättningen i muskeln, uppgå till  $\frac{1}{8}$  l. något mer. Kontraktionsprocessen kan utlösas via nerverna med kemiska, termiska l. elektriska retmedel samt för skelettmuskulaturen även genom en viljeakt. För den "tvärstrimmiga" skelettmuskulaturen avlöper den yttre fasen av kontraktionen utomordentligt snabbt vid kortvarig retning, så

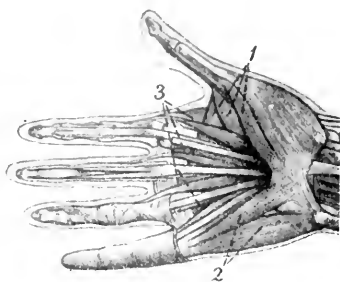

Muskler. Fig. 6.

att muskeln kan ha återgått till viloläget inom bräkdelen av en sekund. Om flera kortvariga retningar med små tidsmellanrum träffa muskeln, hinner den ej uttänjas emellan ryckningarna utan ett slags summation av enkelryckningar fås, s. k. *tetanus*. De frivilliga muskelrörelserna äro att jämställa med tetanus. För den "glatta" muskulaturen kan en kortvarig retning utlösa en kontraktion, som varar i minuter. Ofta kvarstår den ock länge i viss spänning (*to'nus*), t. ex. i blodkärlens väggar, i blåsan o. d. Med tilltagande styrka l. omfång av retningen ökar kontraktionen till viss övre gräns, trol. genom att allt flera enstaka muskelfibrer medverka. Var fiber torde blott kunna förete en bestämd kontraktionsgrad. Muskelkontraktionen åtföljes av kemiska, termiska och elektriska förändringar. Under kontraktionen försvinner en del kolhydrat i muskeln; samtidigt bildas mjölksyra i ekvivalent mängd. Denna process förutsätter ej närvaron av syrgas. Under den följande återbildningsfasen (restitutionen) försvinner vid närvaro av syrgas mjölksyran, medan en del kolhydrat återbildas (O. Meyerhof). Genom förbränningen

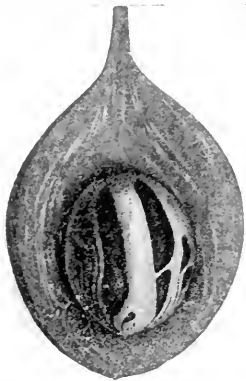

Muskot. Frukt i genomskäring med muskotnö, omgiven av muskotblomma.

av c:a  $\frac{1}{4}$  av mjölksyran frigöres den energimängd, som behöves för återbildande av kolhydrat. Klyvningen av kolhydrat i mjölksyra är åtföljd av en värmeutveckling i muskeln; under restitutionen fås ytterligare en värmeutveckling (A. Hill). Muskeln är säkerligen att betrakta som en kemodynamisk maskin (där kemisk energi direkt omvandlas i mekanisk), varvid mjölksyrebildningen på ej närmare känt sätt torde medföra kontraktionen. Anhoppning av mjölksyra ger trötthet. Vid dödens inträde sker en mjölksyrebildning utan efterföljande restitution, varav dödsstelhet orsakas. Jämsides med kontraktionen kunna vissa till sin natur omstridda elektriska företeelser i muskeln påvisas. Jfr *Trötthet och Ämnesomsättning*.

**Muskogee** [mæ'sskädji]. 1. Stad i Oklahoma, För. Stat., förr huvudort i det största indianterritoriet. Centrum i ett bomulls- och petroleumdistrikt. 30,000 inv. — 2. Se *Indianer* sp. 1295.

**Mus'kot**, krydda, som erhålles

av *Myristica fragrans* (fam. *Myristicaceae*, ordn. *Ranales*), träd, härstammande från Moluckerna och odlad i tropiska länder. Trädet bär stora, plommonlika, köttiga frukter, som vid mognaden spricka itu och blotta ett stort, stenhårt frö, omgivet av ett rött fröhylle. Fröna befrias från fröhylle och fröskal, torkas och behandlas med kalk samt sändas i handeln under namn av muskotnö. Fröhyllet torkas och saluföres som muskotblomma l. ma'cis. M. innehåller en eterisk olja med aromatisk lukt och skarp smak samt användes även i medicinen, liksom ur fröet pressat fett, muskotsmör.

**Muskovi't**, se *Glimmer*.

**Muskulatu'r** (fr. *musculature*), kollektivnamn för muskler, muskelsystem. — **Muskulär**, som avser muskler. — **Muskulös**, som har stora och kraftiga muskler, muskelstark.

**Muskö**. 1. Socken i Sthlms l., jämte Västerhaninge pastorat i Strängnäs stift. 420 inv. — 2. Ö inom M. l, vid Mysingsfjärden.

**Musköt** [-köt], se *Handeldvapen* sp. 385.

**Muslim**, plur. muslimin, arab., muhammedan (se *Islam*).

**Muslin** (fr. *mousseline*, efter staden *Mosul*), en urspr. i Orienten tillverkad, tunn, fin, mjuk bomullsvävnad, enfärgad l. vanl. med tryckt mönster. M. förekommer även av fint kamgarn (*yllemuslin*), i sådant fall alltid i tryckmönster.

**Musopha'gidae**, *bananätarfåglar*, en fam. av ordn. *Coccygomorphae*. Kroppsformen påminner om hönsfåglarnas. Fjäderdräkten är ofta praktfull. Skogstrakter i Afrika. Växtätare.

**Musorgskij**, *Modeste Petrovitj*, f. 1835, d. 1881, rysk

tonsättare, en av de genialaste företrädarna för den nationella riktningen under den epok, som inleddes av Glinka. M. skrev bl. a. de naturalistiskt hållna operorna *Boris Godunov* (uppf. i Sthlm 1911) och *Furst Chovanskij* (1886), en komisk opera *Marknaden i Sorotjinsk* (ofullbordad) samt sänger och orkesterstycken.

**Mu'spelhem** (isl. *Muspelheimr*, av omtvistad härledn.), i Snorres Edda namnet på den heta eldens hemvist, beläget s. om Ginnungagap. — Muspels folk l. svenner kallas i den poetiska Eddan vissa fiender till gudarna i Ragnarök, den sista striden, vilka sägas komma ridande genom Mörkskogen l. farande till sjöss.

**Muspratt** [mo'sspræt], James, f. 1793, d. 1886, engelsk kemist, upphovsman till den fabriksmässiga framställningen av soda (enl. Leblanes metod) i England (1823).

**Muss Alla**, se *Balkanhalvön* sp. 1024.

**Musselkalk**, beteckning på triassystemets mellersta étage.

**Musselkräftor**, *Ostraco'da*, en ordn. små Kräftdjur, hos vilka kroppen helt omslutes av två skal, som mycket likna musslornas. M. leva vanl. nära botten i sötvatten, t. ex. *Cy'pris*-arter, l. i havet, t. ex. *havslopporna*, fam. *Cythereidae*, m. fl. Talrika fossila M. äro kända från alla fossilförande geologiska perioder.

**Musse'ra**, *mousse'ra* [mos-] (fr. *mousser*), skumma, fradga. Vissa viner, t. ex. champagne och vissa Mosel- och Bourgogneviner, som fått efterjäsa i tillslutna flaskor och därvid under tryck löst den vid jäsningen bildade kolsyran, avge åter denna, då flaskan öppnas (vinet musserar).

**Mussero'n**, se *Agaricus*.



Alfred de Musset. Litografi av Pollet.

**de Musset** [də mysä'], franska författare, bröder. 1. Paul de M., f. 1804, d. 1880, skrev romaner och noveller, bl. a. *Lui et elle* (1859), en efter broderns anteckningar författad berättelse om dennes kärleksförhållande till George Sand. Han skrev även en biografi över sin broder (1877). — 2. Alfred de M., f. 1810, d. 1857. M. debuterade 1830 med dikterna *Contes d'Espagne et d'Italie*, på vilka följde bl. a. de poetiska verskomedierna *A quoi rêvent les jeunes filles* (1832) och *Fantasio* (1833) samt den storslagna, av Byron påverkade dikten *Rolla* (s. å.). Avgörande betydelse för M:s liv och diktning fick hans 1833 stiftade bekantskap med George Sand, till vilken han trädde i ett kärleksförhållande, som upphörde f. å. Brytningen har satt djupa spår i M:s omfattande produktion under perioden 1834—38. Nu offentliggjorde han bl. a. de på en gång poetiskt utsökta och storslagna elegierna *Les nuits* (1835—36;

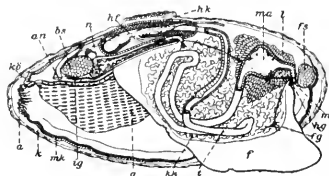

Flodmussla i längdsnitt. a andningsöppning; an analöppning; bs bakre slutmuskel; f fot; fg fotganglion; fs främre slutmuskel; g gäl; hf hjärtats förmak; hg hjärnganglion; hk hjärtats kammarre; ig inålvsganglion; k kalkskal; kk könskörtel; kö kloaköppning; l lever; m mun; ma mage; mk mantelns kant; n njure; t tarm.

Nätterna, 1903), den självbiografiska romanen *La confession d'un enfant du siècle* (1836; Bekännelser af ett seklets barn, 1902) samt en rad graciösa och spirituella proverb (bl. a. *On ne badine pas avec l'amour*, 1834; Lek ej med kärleken, uppf. 1894, och *Il ne faut jurer de rien*, 1836; Osvuret är bäst, uppf. 1867), bagatellartade skådespel i Marivaux' stil, genom vilka M. på sätt och vis skapar en ny diktart. M. blev 1852 led. av Fr. akad. Hans sista år fördystrades i hög grad av sjukdom och dryckenskap. — M. är den franska romantikens främste lyriker; hans diktning har än en elegant, fint elegisk, än en eldig och passionerad prägel. Han har blivit kallad "ungdomens och kärlekens skald".

**Mussivguld**, *musivguld* (av lat. *musivum*, mosaik, se d. o.). 1. Oäkta bladguld, bestående av tennsulfid, fabriksmässigt framställt genom upphettning av tenn, svavel och salmiak. M. användes till målarfärg, till oäkta förgyllning och till bronsering. — 2. Se tabell till art. *Mässing*.

**Musslor**, *Lamellibranchia'ta*, en ordn. Blötdjur (jfr d. o.). Huvud saknas. Kroppen omslutes från sidorna av två mantelveck,

som vardera avsöndrar ett kalkskal. Dessa, som bestå av ett inre, ofta glänsande pärlmorskit och ett yttre, av en hornartad hinna överdraget skikt av parallella kalkprismor, sammanhållas i rygglinjen av ett elastiskt ligament och leda mot varandra oftast genom ett lås av i varandra gripande låständer. Ligamentet ligger ovanför låset och strävar därför att öppna skalen. En l. vanl. två tvärgående muskler, slutmuskler, hålla skalen slutna. Då musklerna slappas vid djurets död, öppna sig skalen av sig själva. Mellan mantelkanterna finnas baktill två springlika öppningar. Den undre är inströmningsöppning för vatten (andningsöppning), som omspolar gälarna och medför födan (plankton, detritus), den övre är utströmningsöppning (kloaköppning). Stundom är mantelns bakre del förlängd, så att in- och utströmningsöppningarna komma att ligga i spetsen av två kontraktila rör, sifo'ner. Bakom den vanl. kilformiga foten finnes ofta en by'ssus körtel, som avsöndrar trådar, byssus, med vilka M. kunna fästa sig på stenar o. d. Framför foten ligger munöppningen. Tarmkanalen genomborrar hjärtsäcken och mynnar i närheten av utströmningsöppningen. I mantelhålan finnas två par, vanl. bladformiga gälar, vardera bestående av två blad. Av sinnesorgan förekomma statiska organ, luktorgan och ögon (jfr dessa ord). M. äro vanl. skildkönade, många dock hermefroditer. Hos vissa M. utvecklas äggen i rummet mellan gälbladen. Flertalet M. leva i havet. Till M. höra bl. a. *A'rca*, borrh-, blå-, flod-, hjärt-, jätte-, kam-, pärl- och sandmusslor samt ostron.

**Mussoli'ni, Benito**, f. 1883, italiensk statsman, fascismens grundare. M., som arbetade i sin faders smedja och samtidigt utbildades till skollärare, fick redan i hemmet göra bekantskap med de socialistiska idéerna men fångades tillika av de stolta minnena från det gamla Romerska riket, vilka gävo näring åt hans tidigt vaknade nationalistiska känslor. Under en vistelse i Schweiz, fylld av umbäranden och svårigheter att förtjäna uppehållet, kom M. i beröring med ryska revolutionärer och drev en socialistisk propaganda, som medförde hans utvisande. En tids anställning i en italiensk tidning i det då österrikiska Syd-Tyrolen gav honom starka impulser i fråga om Italiens irredenta-problem. Hemkommen 1909, började han en publicistisk propaganda för en radikal social revolution, som skulle sätta viljekraft och handling i den parlamentariska fraspolitikens ställe. Han ville höja proletariatet ekonomiskt och kulturellt men icke utrota borgarklassen. Opposition mot det påbörjade Tripoliskriget, vilket han fördömde ss. ett ofruktbart företag, vars vinster ej kunde uppväga uppoffringarna, bragte honom i konflikt med myndigheterna, och han blev dömd till ett års fängelse. 1912—14 redaktör för det främsta partiorganet, *Avanti*, blev han kort efter världskrigets utbrott utesluten ur socialistpartiet för sin häftiga krigskampanj mot Österrike, som han fortsatte i den av honom nov. s. å. i Milano grundade *Il Popolo d'Italia*. M., som ett par år med stor tapperhet deltog i kriget, bidrog efter nederlaget vid Caporetto genom sin entusiastiska agitation väsentligt till de nya krigiska ansträngning-



Benito Mussolini.

arna. Freden gav icke enl. M:s uppfattning Italien, vad dess uppoffringar hade förtjänat. Därför stödde M. entusiastiskt d'Annunzios Fiumeexpedition. Men freden åtföljdes också av inre splittring och ekonomiska svårigheter, som den svaga regeringen icke kunde bemästra. Därför krävde M. målmedveten, nationell ledning, som kunde lära folket disciplin. När den inre oredan kulminerade i de kommunistiska oroligheterna, bildade M. den fascistiska organisationen, med vars hjälp han bekämpade de italienska bolsjevikerna och 1 okt. 1922 genomförde den fascistiska revolutionen (se *F a s c i s m*). Ss. konseljpresident (och tillika chef för ett antal departement) har M. med stöd av sin ställning ss. fascisternas hövding ("*il duce*") inriktat sig på att få den italienska staten genomsyrad av den fascistiska andan. Han vill återge sina landsmän rätten att arbeta och att åtnjuta arbetets frukter och har särskilt ivrat för att trygga fre-

den på arbetsmarknaden (dit syftar bl. a. en mars 1926 antagen fackföreningslag). För att ge den fascistiska regimen tillfälle att en längre tid ostört fungera har M. med hänsynslösa medel lamslagit den inre oppositionen (se Italien sp. 1612). Våldsmetoderna från fascismens första tid ha då och då fått nya uttryck (jfr Matteotti), men M. har i stort sett lyckats tygla de hetsiga elementen bland fascisterna. Utåt har han med stöd av en hastigt växande militär makt börjat föra en aktiv stormaktspolitik, som djupast äsyftar att vinna avsättningsområden för Italiens befolkningsöverskott och som visat stark aktivitet särskilt i Medelhavsländerna.

**Mu'stad**, Hans, f. 1837, d. 1918, norsk industriidkare, ägare av mek. verkstäder, valsverk, spik- och hästskosömfabriker i Norge, Sverige och övriga Europa. I Sverige upprättade M. även en margarinfabrik (tillhörig a. b. O. Mustad & Son) i Mölndal.

**Mustadfors**, fabrik för tillverkning av spik och hästskosöm i Länged, Steneby skn, Älvsb. l. Tillhör a. b. O. Mustad & Son.

**Mu'stafa** (arab., utvald), 4 sultaner av Turkiet (se d. o.).

**Mustag**, se Karakorum.

**Mustagh-Ata**, se Pamiir.

**Musta'ng**, ädel ridhäst i Sydamerika, spec. Paraguay. — Jfr Hästdjur sp. 1163.

**Mustard** [mæs'stød], eng., senap.

**Musäus** [mo'sä'os], Johann, f. 1735, d. 1787, tysk författare, bekant för sina i Wielands stil återberättade folksagor, *Volksmärchen der Deutschen* (5 bd, 1782—87).

**Mut**, fornegyptisk gudinna, maka till Amon (se d. o.).

**Muta**, gåva i penningar l. i annan form till en ämbetsman l. förtroendeman i syfte att förmå denne att i sin ämbetsutövning l. genom särskild åtgärd främja givarens intresse. I svensk rätt straffas ämbetsman, som tagit, låtit åt sig utlova l. begärt M. för att "i ämbetet orätt främja", med avsättning och ovärdighet att vidare nyttjas i rikets tjänst l. ock mistning av ämbete på viss tid, detta även om ingen skada skett. Den som lämnar, utlovar l. erbjuder ämbetsman M., straffas med böter l. fängelse. Med straffarbete från 6 till 10 år straffas den, som under uppdrag att underhandla med främmande makt om någon rikets angelägenhet i avsikt att främja den främmande maktens fördel l. annars skada riket av denna mottar gåva l. förläning. Med straffarbete från 4 till 8 år straffas samma brott, begånget av annan än sådan underhandlare. Ämbetsman, som tar gåva l. förläning av främmande makt, blir avsatt. — Verb: m u t a, ge mutor, besticka.

**Mutabilite't** (av lat. *muta'bilis*, föränderlig), föränderlighet. Se vid. M u t a t i o n.

**Mu'tae** (lat., av *mu'tus*, stum), se S p r å k l j u d.

**Mutana'bbi**, f. 915, d. 965, en av arabernas främsta diktare. Hans diktsamling (*diwa'n*) visar en utomordentlig språklig virtuositet men är till följd av sin konstmässighet ytterst svårförståelig och har bland araberna framkallat en mängd kommentarer.

**Mutarotatio'n** (av lat. *muta're*, förändra, och *rotation*), se M u l t i r o t a t i o n.

**Mutatio'n** (lat. *muta'tio*, förändring). *Biol.* I ordets ursprungliga bemärkelse sprängvis skeende förändring av en växt l. ett djur

(språngvariation), som därvid säges *mutera*; den förändrade organismen kallas *mutant*. Tidigare ställdes *M.* som motsats till kontinuerlig variation, genom vilken små förändringar utan skarpa inbördes gränser uppkomma. Bland dessa små variationer åstadkommer enl. Ch. Darwin naturligt urval en långsam förskjutning, så att nya arter uppstå, medan enl. H. de Vries' mutationsteori genom *M.* nya former plötsligt uppstå utan inverkan av urval. Sedan skillnaden mellan ärftlig och icke ärftlig variation påvisats, begagnas ordet *M.* som beteckning för sådana ärftliga (genotypiska) förändringar, vilka icke uppkommit genom bastardklyvningar, medan icke ärftliga (fenotypiska) förändringar kallas *modifikation*er. De sistnämnda uppkomma därigenom, att organismerna förändras (modifieras) under inverkan av yttre förhållanden, ss. näringsens beskaffenhet o. d. (miljövariation). I många fall har mutantens celler erhållit ett annat antal kromosomer än föräldrarnas, och de nya egenskaperna orsakas härav; i andra fall har antagl. någon bestämd punkt inom en av cellernas kromosomer förändrats (*M.* i inskränkt bemärkelse). Vid omfattande ärftlighetsförsök med bananflugan ha talrika *M.* upptäckts, likaså hos lejongap, spikkubba, sådesslag m. fl. *Knoppmutationer* äro plötsliga, ärftliga förändringar i någon cell i en knopp, varur ett skott växer fram, som avviker från växten i övrigt. Försök att genom påverkan utifrån experimentellt framkalla *M.* ha ej givit fullt entydiga resultat. Kända men ej beviskraftiga äro

försöken att genom ändrad temperatur och fuktighet framkalla *M.* hos Coloradoskalbaggen. Intressanta försök ha även gjorts att genom insprutning av ett visst serum på dräktiga kaniner framkalla ärftliga ögondefekter hos ungarna. *M.* äro trol. ganska vanliga (ehuru mutationsteorin i de Vries' speciella form är övergiven) och ha under utvecklingens gång säkerligen varit av betydelse för uppkomsten av nya arter. Jfr *Utvecklingslära* och *Ärftlighetslära*. — *Mus.* Transposition av ett hexakord i ett annat (jfr *Solmisation*).

**Muta'tis muta'ndis**, lat., "sedan det ändrats, som bör ändras", med nödiga ändringar.

**Muther** [mo'-], Richard, f. 1860, d. 1909, tysk konsthistoriker, prof. i Breslau 1895. *M.*'s främsta arbete är *Geschichte der Malerei* (1900; utvidgad uppl. 1909), en personligt hållen framställning av måleriets historia.

**Muthesius** [mote'sios], Hermann, f. 1861, tysk arkitekt och konstkraftställare, studerade 1896—1903 i England och har drivit livlig propaganda för den engelska lanthus-(*cottage*)-stilen.

**Muthmann** [mo't-], Wilhelm, f. 1861, d. 1913, tysk kemist, prof. vid tekniska högskolan i München, undersökte sällsynta metaller samt metallhydrider och nitrider.

**Mutilatio'n** (av lat. *mutila're*, stympa), stympning.

**Mutine'nsiska kriget**, se *Modena*.

**Mutosko'p** (av lat. *muta're*, ombyta, och grek. *skopci'n*, se), apparat, i vilken bromsilverkopior efter en film, uppsatta radiellt på en axel, under kringvridning avlösa varandra i synfältet och ge en rörlig bild. *M.* är



Mykene. Lejonporten.

en föregångare till kinematografen.

**Mutsedel**, se *Gruvlagstiftning* sp. 36.

**Mutshito**, f. 1852, d. 1912, kejsare av Japan (se d. o. sp. 72).

**Mutter**, se *Skruv*. — **Muttertapp**, se *Gängtappar*.

**Mu'ttra** [mæ'ttrə], stad i Förenade provinserna, Britt. Indien, vid Jumna. Helig stad, ansedd som Krisjnas födelseort. Järnvägsknut. 55,000 inv.

**Mutuali'sm** (av lat. *mutuus*, ömsesidig), ömsesidighet. — **Mutuali'stisk symbio's**, se *Symbios*.

**Mu'tulus** (lat.), plur. *mutuli*, se *Kolonnordning* sp. 1028.

**My** (*M*,  $\mu$ ), bokstav i grek. alfabetet.  $\mu$ , förk. för mikron och förstavelsen mikro-.

**My'a**, se *Sandmussla*.

**My'abankar**, avlagringar i Norge, från senglacial tid, innehållande musslan *My'a trunca'ta*.

**My'ahavet**, benämning på östersjön under det yngsta, ännu fortgående skedet av den postglaciala tiden, uppkallat efter

sandmusslan *My'a arena'ria*, vilken invandrat i sen tid.

**Myce'lium** (av grek. *my'kes*, svamp, se *Svampar*).

**Myckleby**, socken i Göteb. l., jämte Långelanda och Torp pastorat i Göteborgs stift. 1,875 inv.

**Mydorge** [midä'rj], *Clau'de*, f. 1585, d. 1647, fransk matematiker, behandlade geometriska problem, spec. koniska sektioner.

**Myeli't** (av grek. *myelo's*, märke), se *Ryggmärgssjukdomar*.

**Myggor**, se *Tvåvingar*.

**Mü'hlberg** [-bär̃], stad i prov. Sachsen, Preussen, vid Elbe. Vid M. besegrade kejsar Karl V Johan Fredrik av Sachsen 1547.

**Mü'hlhausen** [-haʊ̯sen]. 1. Stad i prov. Sachsen, Preussen. Betydande textilindustri. Bland kyrkorna märkes den stora Marienkirche från 1300-t. 34,000 inv. M. var fri riksstad till 1803. — 2. Se *Mülhausen*.

**My'kale**, nu *Samsun Dagħ*, antikens namn på en halvö på Mindre Asiens v. kust mitt emot Samos. Se *Grekland* sp. 1531.

**Myke'ne**, **Myke'nai**, ort nära Argos på Morea i Grekland, med betydande fornlämningar från förhistorisk tid (se *Egeisk kultur* sp. 724). Märkligast äro ingången till den starkt befästa borgen, Lejonporten, och den s. k. Atrous' skattkammare, en stor kupolgrav (se ill. till d. o.).

**Mykeri'nos**, se *Egypten* sp. 750.

**Mykologi'** (av grek. *my'kes*, svamp, och *lo'gos*, lära), läran om svamparna. — **Mykolog**, svampforskare, svampkännare.

**My'konos**, **My'koni**, en av Kykladernas öar, s.ö. om Andros och Tenos. 90 kvkm. 4,500 inv.

**Mykorrh'i'za** (av grek. *my'kes*, svamp, och *ri'za*, rot), *svamp-*



rot, symbiotisk sammanslutning (jfr *Symbios*) mellan rötter och svampmycelier. Man urskiljer två huvudtyper, endotro'f (endotrofisk) och ektotro'f (ektotrofisk) M., mellan vilka dock alla övergångar finnas. Den endotrofa, som förekommer bl. a. hos orkidéerna och ljungväxterna (fam. *Ericaceae*), utmärkes därav, att svamphyfer rikligt förekomma inuti rötternas bark- och epidermisceller. Den ektotrofa M. är typiskt utbildad hos våra skogsträd. Svamphyferna omspinna här de finare rötterna och bilda en tät s. k. mantel omkring desamma. Från denna intränga de i rötterna, där de utvecklas huvudsakl. mellan barkcellerna. M. äro ytterst vanliga; endast inom få växtfamiljer saknas de helt och hållet. Skogsträdens M. uppbyggas av ett stort antal i skogen växande hattsvampar, ss. rörsoppar, kremlor, riskor, flugsvampar och musseroner. — M. äro vanl. nyttiga l. nödvändiga både för de ingående svamparna och de högre växterna. Svamparna förmedla främst kväve till rötterna och erhålla bl. a. kolhydrater från dessa. Skogsträdens mykorrhizasvampar uppta ammoniak och organiska kväveföreningar från humustäcket. Utan M. kunna skogsträden ej täcka sitt kvävebehov, såvida ej salpeterbildning i marken äger rum.

**Mülhausen** [-haußen], fr. *Mulhouse*, stad i dep. Haut-Rhin, Elsass, Frankrike, vid Rhens biflod Ill, Rhen—Rhônekanalen och järnvägen Strassburg—Basel. Industriell storstad, medelpunkt för bomullsspinneri- och väveriindustrierna i Elsass; maskin- och kemisk industri. 100,000 inv. — M., som omtalas på 700-t., blev fri riksstad på 1200-t., förenades

med schweiziska edsförbundet 1648, med Frankrike 1798 och tillhörde 1871—1919 Tyskland. — Ang. slagen vid M. se Elsass sp. 957.

**Mülheim** [-hajm]. 1. M. an der Ruhr, stad i Rhenprovinsen, Preussen, i ett stenkolsområde. Stor järnindustri (bl. a. Thyssenverken), garverier, bomullsväverier, yllespinnerier. 130,000 inv. — 2. M. am Rhein, stad i Rhenprovinsen, Preussen, inkorporerad med Köln. 55,000 inv.

**Mylius-Erichsen**, Ludvig, f 1872, d. 1907, dansk författare och polarfarare. M. ledde 1902—04 "den danska litterära Grönlandsexpeditionen", som bereste Grönlands västkust, samt 1907 "Danmarkexpeditionen", varunder M. omkom; han hade dock löst uppgiften att kartlägga den förut okända delen av Grönlands n.ö. kust.

**Mylla**, jordarter med stor halt av mull, mörkbruna lämningar efter multnade växt- och djurdelar. Man skiljer mellan mullämnen (humusämnen), mullsyror (humin- och ulminsyra) samt mullkroppar (humin och ulmin) (jfr Humusämnen). Kolhalten ökas med fortgående förmultning och är vanl. c:a 50—70 %. Mullrika jordarter kallas efter övriga ingående beståndsdelar sand-, ler- l. svartmylla (den sistnämnda bestående huvudsakl. av mull). M. uppfrysar vid omväxlande frost och tö och passar därför ej för höstsäd o. a. övervintrande växter. Jfr Jord sp. 171 f.

**Müller**. 1. Carolina Fredrika M., f. Halle, f. 1755, d. 1826, danskfödd sångerska (mezzosopran), anställd 1780—1806



Johannes Müller. (M. 6.)

vid Kungl. teatern i Sthlm, där hon i titelrollerna i Glucks *Alceste* och *Armida* och ss. *Kristina Gyllenstierna* i *Naumanns Gustaf Vasa* vann stor framgång genom ett själfullt föredrag och en utmärkt aktion. — 2. *Daniel Andreas Joakim M.*, f. 1812, d. 1857, trädgårdsman, anställd hos Svenska trädgårdsföreningen i Sthlm 1841—50, örtagårdsmästare vid Uppsala univ. 1851—57, en av sin tids främsta trädgårdsmän. — 3. *Alexander M.*, f. 1828, d. 1906, lantbrukskemist, inflyttad från Tyskland, var 1856—69 Lantbruksakademins agrikulturkemist. Inköpte 1886 egendomen Stensjöholm i Kronob. l., där han bedrev lantbruk efter vetenskapliga metoder. — 4. *Erik M.*, f. 1866, d. 1923, prof. vid Karol. inst. i histologi 1895, i anatomi 1899. Hans viktigaste arbeten behandla körtlarnas mikroskopiska byggnad, extremiteternas fylogeni samt autonoma nervsystemets byggnad och utveckling. M. utgav även läroböcker i anatomi för sjukgymnasier samt i jämförande anatomi.

**Müller.** 1. *Johann M.*, se *Regiomontanus*. — 2. *Heinrich M.*, f. 1631, d. 1675, tysk luthersk uppbyggelseförfattare, prof. i Rostock 1659, teol. prof. 1662, superintendent 1671, en föregångare till pietismen. — 3. *Friedrich M.*, f. 1749, d. 1825, tysk skald och målare, kallad *Maler Müller*. M. skrev idylliska dikter samt dramer (bl. a. *Fausts Leben*, I, 1778, och *Golo und Genoveva*, påbörjad 1776, utg. 1811), vilka med sitt romantiska ämnesval och sin ofta svulstiga form äro ett typiskt uttryck för *Sturm und Drang* (se d. o.). — 4. *Wilhelm M.*, f. 1794, d. 1827, tysk skald. M. är bekant för sina av Goethe och folkvisan påverkade, ofta tonsatta visor och ballader. Berömda blevo även M:s *Lieder der Griechen* (5 saml., 1821—24), inspirerade av den grekiska frihetsrörelsen. — 5. *Carl Otfried M.*, f. 1797, d. 1840, tysk klassisk arkeolog, banbrytare för en historisk uppfattning av mytologin. Bland hans arbeten ha *Die Dorer* (1824) och *Prolegomena zu einer wissenschaftlichen Mythologie* (1825) bestående värde. — 6. *Johannes M.*, f. 1801, d. 1858, tysk anatom och fysiolog, vars *Handbuch der Physiologie des Menschen* (2 bd, 1833—40), oerhört rik på nya fynd och originella idéer, är grundläggande för modern fysiologi. M:s viktigaste resultat röra bl. a. synintryckens uppkomst, färgkontraster, härcellernas i örat funktion, slemsekretion och uppställandet av tesen, att varje sinnesorgan vid varje retning endast svarar med en för detsamma specifik sensation. Han grundade kännedomen om strukturer hos körtlar, brosk och tumörer samt publicerade undersök-

ningar i ryggradsdjurens jämförande anatomi, embryologi, systematik m. m. M:s främsta lärjungar voro T. Schwann, J. Henle, R. Virchow, E. H. Du-Bois-Reymond och H. v. Helmholtz. — 7. Friedrich Max M., f. 1823, d. 1900, son till M. 4, tyskfödd engelsk språkforskare, indolog och religionshistoriker, prof. i moderna språk i Oxford 1854, i jämförande språkforskning 1869. M:s *Lectures on the science of language* (1861—64) väckte ett vidsträckt intresse för den jämförande språkforskningen. Som indolog utförde M. ett imponerande arbete, bl. a. genom sin kommenterade upplaga av Rigveda (6 bd, 1849—75). För religionshistorien ha hans *Essays on comparative mythology* (1858), *Lectures on the origin and growth of religion* (1878) m. fl. blivit banbrytande. Under M:s ledning utgavs en betydelsefull samling österländska religionsurkunder i engelsk översättning, *The sacred books of the east* (49 bd, 1879—94). — 8. Morten M., f. 1828, d. 1911, norsk målare, länge bosatt i Düsseldorf, målade mest norska skogsmotiv. — 9. Sophus M., f. 1846, dansk arkeolog och museiman, från 1878 anställd vid däv. Museum for de nordiske Oldsager, 1892—1921 direktör vid Nationalmuseets 1:a avdelning. Vid sidan om sin betydelsefulla museala verksamhet har M. bedrivit omfattande forskning om rörande Danmarks förhistoriska arkeologi, varöver han bl. a. utgivit de epokgörande verken *Ordning af Danmarks Oldsager* (2 dlr, 1888—95) och *Vor Oldtid* (1897). — 10. August M., f. 1848, d. 1892, tysk språkforskare, prof. i semitiska språk i Königsberg 1882, i Halle 1890.

Utom editioner av arabiska författare och språkvetenskapliga arbeten har M. utgivit *Der Islam im Morgen- und Abendland* (2 bd, 1885—87). — 11. Georg Elias M., f. 1850, tysk psykolog, prof. i Czernowitz 1880, i Göttingen 1881—1920. I verket *Zur Grundlegung der Psychophysik* (1878) gav M. en epokgörande kritisk fortbildning av psykofysiken (se d. o.), varjämte han ock behandlat sinnesfysiologiska problem, spec. inom optiken, och utfört mästerliga experimentella undersökningar över minnets och över huvud föreställningslivets problem, resulterande i det monumentala verket *Zur Analyse der Gedächtnistätigkeit und des Vorstellungsverlaufes* (3 bd, 1911—17). På M:s initiativ bildades 1904 Gesellschaft für experimentelle Psychologie. — 12. Karl M., f. 1852, tysk evangelisk teolog, e. o. prof. i Berlin 1882, i Halle 1884, ord. prof. i Giessen 1886, i Breslau 1891, i Tübingen 1903, banbrytande kyrkohistorisk forskare, har utom en rad av viktiga monografier publicerat en sammanfattande *Kirchengeschichte* (1892—1924, hittills framförd till mitten av 1600-t.). — 13. Friedrich Wilhelm Karl M., f. 1863, tysk orientalist, direktör vid Museum für Völkerkunde i Berlin sedan 1902. M. är en av samtidens främsta kännare av Central- och Öst-Asiens språk och kulturer och har gjort banbrytande tolkningar av de forntidsspråk, som där bragts i dagen genom grävningar. — 14. Johannes M., f. 1864, tysk religiös skriftställare, har i tal och skrift gjort sig till tolk för kravet på omedelbarhet och ursprunglighet i det andliga livet. ”Människovardandet” är M:s

centrala tanke. Det nya livet möter oss klarast förverkligat i Jesu person, vars ord det därför gäller att göra verkligt levande för vår tid. Urspr. på Schloss Mainberg i Unter-Franken, numera på Schloss Elmau i Ober-Bayern ha årligen skaror av sökande samlats, för vilka M. varit en väckare och själavårdare. Bland hans skrifter märkas *Die Reden Jesu* (3 dlr, 1909—18; Vad Jesus talat, tolkat för vår tid, 2 dlr, 1914—16) och *Die Bergpredigt* (1906; Bergspredikan, tolkad för vår tid, 1922). — 15. Jö r g e n P e t e r M., f. 1866, dansk gymnast, mest bekant för sin skrift *Mit System* (1904), översatt till ett tiotal främmande språk, i vilken propaganda göres för ett gymnastiksystem, kombinerat med kalla bad, luftbad och frotteringar. M. innehar sedan 1912 gymnastikinstitut i London och kallar sig nu Muller. — 16. H e r m a n n M., f. 1876, tysk socialdemokratisk politiker, urspr. köpman, 1906 led. av tyska socialdemokratiska partistyrelsen. 1916—18 och sedan 1920 led. av tyska riksdagen och 1919—20 av nationalförsamlingen. Ss. utrikesminister juni 1919—juni 1920 undertecknade han Versaillesfreden. Mars—juni 1920 var han tillika rikskansler.

v. M ü l l e r, J o h a n n e s, f. 1752, d. 1809, schweizisk historie-skrivare, en av de främsta målsmännen för den djupare syn på medeltiden, som med romantiken slog igenom i början av 1800-t.

M ü l l e r - B r e s l a u [-brä'slao], H e i n r i c h, f. 1851, prof. vid tekniska högskolan i Berlin, särskilt känd för sitt banbrytande arbete på grafostatikens område. Allmänt kända bland hans arbeten äro *Die graphische Statik der*

*Baukonstruktionen* och *Die neueren Methoden der Festigkeitlehre*.

v. M ü l l e r n, G u s t a v H e n r i k, f. 1664, d. 1719, frih. 1710, kansliämbetsman, medföljde Karl XII i fält och skötte, särskilt under vistelsen i Turkiet, de utrikespolitiska ärendena.

M ü l l e r s k a g å n g e n, se K ö n s o r g a n sp. 73.

M y l o n i ' t (av grek. *my'los*, kvarn), bergart, som genom rent mekaniska processer, krossning av de ingående kornen (kataklas), fått sin strukturella utbildning förändrad, utan att samtidigt någon kraftigare omkristallisation ägt rum.

M y l o ' n i u s, se B i ö r e n k l o u.

M y m y (*uu*), förk. för millimikron (jfr M y).

v. M ü n c h - B e l l i n g h a u s e n [my'nŋ bällinghao'sen], E l i g i u s, f. 1806, d. 1871, frih., tysk-österrikisk författare, skrev under pseud. Friedrich Halm det på sin tid populära versdramat *Der Fechter von Ravenna* (1857; Fäktaren från Ravenna, uppf. i Sthlm 1862).

M ü n c h e n [-ŋen], huvudstad i rep. Bayern, Tyskland, på ömse sidor om floden Isar. 520 m. ö. h. 680,000 inv. — M:s kärna utgöres av den på v. stranden av Isar belägna, gamla staden, vars centrum är Marienplatz med det väldiga 1874—1908 i gotisk stil uppförda nya rådhuset. Bland medeltida byggnader märkas främst Frauenkirche, M:s huvudkyrka, en mäktig sengotisk tegelbyggnad, uppförd 1468—88, med sina karaktäristiska lökformade tornhuvar, gamla rådhuset, en sengotisk, i nyare tid restaurerad byggnad, samt det äldsta slottet, Alter Hof, anlagt 1253, senare flera gånger ombyggt. Den främsta renässansbyggnaden är Michaelskirche,

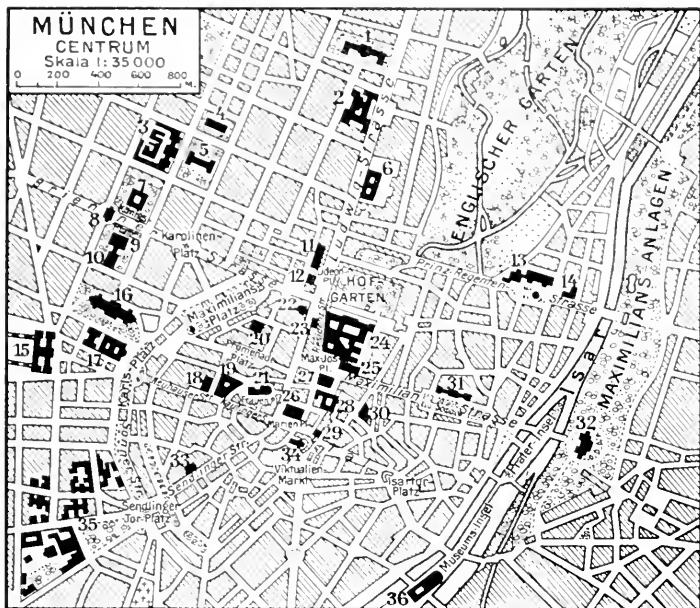

1. Konstakademien. 2. Universitetet. 3. Teknisk högskola. 4. Neue Pinakothek. 5. Alte Pinakothek. 6. Statsbiblioteket. 7. Glyptoteket. 8. Propyläerna. 9. Neue Staatsgalerie. 10. Bonifatiusbasilikan. 11. Prinz Luitpold-Palais. 12. Odeon (konserthus). 13. Bayerisches Nationalmuseum. 14. Schackgalerie. 15. Huvudbangården. 16. Glaspalast (utställningsbyggnad). 17. Justitiepalatset. 18. Michaelskirche. 19. Polishuset. 20. Lantdagsbyggnaden. 21. Frauenkirche. 22. Theatinerkirche. 23. Feldherrnhalle. 24. Residenset. 25. Nationalteatern. 26. Nya rådhuset. 27. Posthuset. 28. Aiter Hof. 29. Gamla rådhuset. 30. Hofbräuhaus. 31. Regeringsbyggnaden. 32. Maximilianeum. 33. S:t Johannes-Nepomuk-Kirche. 34. Sjukhus och kliniker. 35. Peterskirche. 36. Deutsches Museum.

uppförd 1583—97. Bland barock- och rokokobyggnader märkas den praktfulla, 1663—75 uppförda Theatinerkirche samt den lilla av bröderna Asam på 1730-t. uppförda S:t Johannes-Nepomuk-Kirche med dess rikt smyckade interiör (se ill. till Asam). — Runtomkring gamla staden, skild från denna genom breda, planterade gator och platser (bl. a. Maximiliansplatz med den av A. v. Hildebrand utförda Wittelsbachbrunnen) på de forna, nu så när som på några av portarna ra-

serade murarnas plats, utbreder sig det moderna M. Detta erhöi sitt nuv. utseende främst genom Ludvig I:s och Maximilian II:s omfattande byggnadsverksamhet, som inriktade sig på skapandet av hela stadsbilder. På gränsen till gamla staden ligger den stora Max-Joseph-Platz och därinvid Residenset (nu museum), ett väldigt byggnadskomplex, bestående av en äldre, 1597—1619 uppförd del med berömda renässans- och rokokoinredningar samt de under Ludvig I av Leo v. Klenze till-



München. Marienplatz med nya rådhuset och Frauenkirche.

byggda Königsbau (1826—35) och Festsaalbau (1832—42). Invid slottet ligger Hofgarten, en av M:s mest besökta parker. Från Residenset utgår åt n. den av Ludvig I med hjälp av Klenze och Fr. v. Gärtner 1816—43 anlagda Ludwigstrasse, som omges av monumentala bygnader i renässansstil. Dess sydliga fond bildas av den av Gärtner 1841—44 uppförda Feldherrnhalle, en efterbildning av Loggia dei Lanzi i Florens. Ned till Isar för Maximilianstrasse, anlagd av Maximilian II 1852—59 med hjälp av Bürklein och omgiven av byggnader i "Maximilianstil" (se Bürklein), bl. a. det 1857—74 uppförda Maximilianeum, en anstalt för studerande. Andra märkliga byggnader äro de av Klenze 1848—60 uppförda Propyléerna och Bonifatiusbasilikan, uppförd av G. F. Ziebland 1835—40 efter fornkristna mönster. —

I n.v. ligga stadsdelen och slottet Nymphenburg (se d. o.). — Bland M:s talrika museer märkas främst konstmuseerna. Glyptoteket, uppfört av Klenze 1816—30, inrymmer huvudsakl. av Ludvig I hopbragta samlingar av antik skulptur, däribland de berömda gavelgrupperna från Eginatempel. Alte Pinakothek, uppfört av Klenze 1826—36, innehåller en av Europas mest betydande samlingar av äldre målarkonst, bl. a. en av de största existerande Rubenssamlingarna, Neue Pinakothek målningar från 1700-t:s till 1800-t:s slut, huvudsakl. av tyska konstnärer, spec. Münchenskolan, Neue Staatsgalerie modernare konst, Schackgalerie, en av greve A. F. v. Schack hopbragt samling tyskt 1800-talsmåleri. Bayerisches Nationalmuseum, inrymt i ett väldigt, 1894—1900 av G. Seidl uppfört byggnadskomplex, omfattar en av de största kulturhistoriska samlingarna i Tyskland, Deutsches Museum, uppfört av G. och E. Seidl, öppnat 1925, föremål, belysande naturvetenskapernas och teknikens utveckling. Genom sina museer och vetenskapliga institutioner, bland vilka märkas universitetet, som 1826 flyttades från Landshut till M. och är ett av de största i Tyskland (7,200 studenter 1924), Collegium



München. Feldherrnhalle.

Georgianum, stiftat 1494 för utbildning av katolska präster, teknisk högskola samt konst- och vetenskapsakademier, är M. Syd-Tysklands andliga medelpunkt. — M. är också Syd-Tysklands mest betydande industri- och handelsstad. De väldiga ölbryggerierna inta främsta platsen. Vidare märkes tillverkning av vetenskapliga instrument, metallvaror, möbler och musikinstrument m. m. M. har en världsberömd konstslöjd (bronsgjutning, glas-målning, guldsmeds- och träsnidarkonst). Stor handel med korn och humle. 9 järnvägslinjer sammanlöpa i M. — M. grundades av Henrik Lejonet omkr. 1158 och har sedan 1200-t:s mitt varit huvud- och residensstad i Bayern.

**München** Neueste Nachrichten [-šener nå'jeste na'ch-rišten], daglig tidning i München, grundad 1848, ett av Syd-Tysklands ledande konservativa organ.

**München-Glabach** [-šen-], stad i Rhenprovinsen, Preussen. Medelpunkt för Rhenlandets bomullsindustri. 110,000 inv.

**v. Münchhausen** [my'n'nš-ha:øen]. 1. Hieronymus v. M., f. 1720, d. 1797, tysk friherre, åtnjöt stor ryktbarhet för sina fantastiska, bisarra berättelser om sina levnadsöden ("münchhausiader"). En del av hans historier utkommo 1785 på engelska, en tysk bearbetning gjordes f. å. av Bürger, som utvidgade samlingen, vilken nådde en ofantlig popularitet. Talrika svenska bearbetningar finnas. — 2. Börries v. M., f. 1874, frih., tysk skald, en av de främsta representanterna för den moderna tyska balladen.

**Münden**, stad i prov. Hannover, Preussen, vid Fuldas och



München. Propyläerna.

Werras sammanflöde. Skogshögskola. Förr bekant fajansfabrikation. 12,000 inv.

**Myndighet**, offentlig M., varje statsorgan, utrustat med självständig befogenhet inom området för sin verksamhet. M. representeras av en l. flera ämbetsmän (jfr d. o.), som bära ansvaret för M:s beslut och åtgärder.

**Myndighetsålder**, den i lag bestämda ålder, efter vars uppnående en persons handlingar allmänt ha full rättsverkan. M. sammanföll i äldre tider med pubertetsåldern men är i modern rätt, t. ex. i Sverige, i allm. bestämd till 21 år. Vissa handlingar bli emellertid rättsligen giltiga, även om de företas av den, som icke fyllt 21 år (är *underårig*). Sålunda anses ett barn kunna motta en gåva. Vid fyllda 15 år äger envar råda över vad han själv förvärvat, varjämte han kan höras ss. vittne inför domstol. Likaså äger en 15-åring borttestamentera, vad han med eget arbete förvärvat. Kvinna, som fyllt 18 år, äger ingå äktenskap. Den, som ej fyllt 21 år men som är l. varit gift, må göra testamente. — Den kriminella myndighetsåldern, efter vars uppnående straff kan ådömas, är 15 år, dock att full kriminell ansvarighet inträder

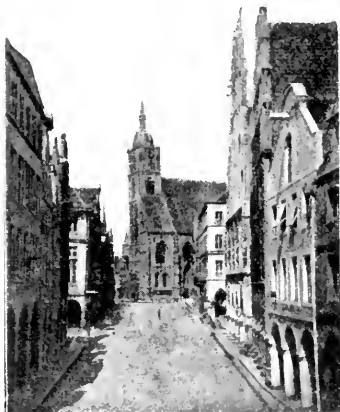

Münster. Principal-Markt.

först efter fyllda 18 år. — M. för svensk konung och tronföljare är 18 år.

**Myndling**, den som står under annans förmynderskap (se d. o.).

**Mynheer**, **Mijnheer** [mäjnhe'r], holl., min herre, herr.

**Mü'nich** [-nič], se **Minich**.

**Mü'nster** (ty., av lat. *monasterium*, kloster), urspr. kloster, klosterkyrka, numera domkyrka.

**Mü'nster**, huvudstad i prov. Westfalen, Preussen, vid Dortmund-Emskanalen och Ems biflod Aa. 100,000 inv. — Den gamla staden innanför de till boulevarder omdanade befästningarna har en starkt ålderdomlig karaktär. Det långsträckta Principal-Markt omges av arkadförsedda gavelhus från medeltid och renässans, främst det på 1200- och 1300-t. uppförda rådhuset. Bland övriga byggnader märkas den ädelt proportionerade, 1225—61 i övergångsstil uppförda domkyrkan och den gotiska, vid 1300-t:s slut uppförda Lambertikyran. Universitet, musikhögskola samt museum med betydande samlingar

av äldre westfalisk konst. Ylle- och bomullsindustri; viktig järnvägsknut. — M. var säte för ett omkr. 791 grundat stift, som i början av 1200-t. blev riksfurstligt och 1803 sekulariserades. Större delen kom småningom till Preussen. I staden M. slöto fransmännen och de kejserliga fred 1648 (se Westfaliska freden).

**Mü'nster**, **Sebastian**, f. 1489, d. 1552, tysk lär, prof. i Heidelberg och Basel, mest känd genom sitt geografiska arbete *Cosmographia universalis* (1544), som avsåg att omfatta allt vetande om natur och människoliv.

**My'nster**, **Jakob Peter**, f. 1775, d. 1854, dansk präst, biskop över Själlands stift 1834. M. bekämpade i konservativ anda rationalismen inom kyrkan och vände sig mot såväl grundtvigianismen som andra nyare strömningar.

**Mü'nsterberg** [-bärč], **Hugo**, f. 1863, d. 1916, tysk-amerikansk filosof och psykolog, 1881 prof. i Freiburg i Baden, 1892 i Cambridge (För. Stat.). M. är den egentlige grundläggaren av psyko-tekniken (se d. o.), inom vilken han bl. a. skrivit *Grundzüge der Psychotechnik* (1914) och *Psychologie und Wirtschaftsleben* (1912; Psykologi och näringsliv, 1917).

**Mynt** (av *moneta*, se d. o.), metallstycke av bestämd halt och vikt, avsett till betalningsmedel. I bet. betalningsmedel ingår M. även i vissa sms., ss. **pappersmynt** (se d. o.). — M. äro av två slag: **huvudmynt**, vari penningens värde är fastslaget och som präglas fullvärdiga, d. v. s. med metallvärdet lika stort som det nominella, samt **skiljemynt**, som präglas undervärdiga men äro inlösliga i huvudmyntet. Penningvärdet vid metallisk myntfot





Övre raden fr. v.: Lydiskt mynt; stater från Elis (440—400 f. Kr.); stelliansk tetradrakma (400—359 f. Kr.); aureus (379—395 e. Kr.); denar (Diana med hjortspänn) (100-t. f. Kr.). — Nedre raden fr. v.: Edvard III:s nobel (1344); florin; goldgulden (1494); Ludvig den heliges écu (1260-t.).

bindes vid den i huvudmyntet ingående metallens värde (se vid. **Guldmyntfot**, **Myntfot** och **Penningsväsen**). Huvudmynt ha under tidernas lopp tillverkats av koppar, silver l. guld, skiljemynt av silver, brons, mäsning, kopparnickel, zink, aluminium l. järn (i Sachsen under världskriget även porslin). — **Historia.** Ss. betalningsmedel förekommo urspr. ej M. utan blott viktsmängder av metall. Sådana stycken av brons och järn ha funnits i Assyrien och Grekland; dessutom användes silver, guld och deras naturliga legering, elektron. De spartanska järnmynten (*obeloi'*), i form av små tenar, voro en kvarleva av detta bruk. En handfull (= 6 st.) av dessa kallades *dra'kma*, och detta blev namnet på grekernas viktigaste myntenhet. — M. präglades, såvitt man vet, först i Lydien omkr. 700 f. Kr. (av elektron). Därifrån spred sig myntpräglingen väster ut till Grekland. Vid sidan av drakmer präglades i Grekland bl. a. *state'r*, som dels var ett guldmynt med ett värde av omkr. 20 drakmer, dels ett silvermynt =

2 drakmer. De grekiska M., som tidigt präglades på båda sidor och försågos med vanl. mytologiska bilder, blevo verkliga konstverk (höjdpunkten betecknas av de syrakusanska M. från omkr. 400 f. Kr.) och äro av stor betydelse för studiet av den antika konsten även därigenom, att de avbildade många nu förlorade konstverk. Omkr. 450 f. Kr. lärde sig romarna prägla M. De myntade till en början i koppar (*as*, se ill. till **Janus**) l. brons, omkr. 268 f. Kr. i silver (*dena'r*) och först omkr. 55 f. Kr. i guld (*au'reus*). Under kejsartiden fingo romerska M. mycket stor spridning (jfr **Denar**). På grund av inträdande förvirring i myntväsendet, främst föranledd av myntförsämring, införde Konstantin den store 330 e. Kr. en ny myntordning med *so'lidus* (i guld) ss. huvudmynt, vilken myntordning länge utgjorde mönster flerstädes i Europa. De romerska M. hade urspr. liksom de grekiska mytologiska bilder. Då rätten att prägla övergick från senaten till kejsaren, satte denne sin egen bild på M., och det blev sedan vanligt, att M.



Övre raden fr. v. Olof Skötkonungs Sigtunamynt. (Åt- och fränsida.) — Albrekt av Mecklenburgs örtug. — Halvörtug (1480). — Öre (1532). — Nedre raden fr. v. 4 mark (1683). — 1 riksdaler l. 3 daler silvermynt (1775). — 1 skilling banko (1849).

i olika länder buro resp. härskares bild. Under medeltiden, då huvudsakl. silvermynt präglades, bibehölls de romerska myntbeteckningarna *solidus* och *denar*, men som myntvikter (se d. o.) användes den klassiska *libran* och den germanska *marken*. Rätten att slå mynt tillkom urspr. endast konungarna (*myntregale*), men länsväsendets uppkomst och statsmaktens decentralisation medförde, att andliga och världsliga läntagare samt städer fingo mynträtt. De äldsta medeltida M. visa, att konsten att prägla M. gått starkt tillbaka sedan antiken, från vars M. de skilja sig genom sin tunnhet och ringa vikt. Bland äldre medeltida mynttyper märkas *brakteaterna* (se d. o.). På 1200-t. började större silvermynt präglas. Bland dessa märkas de engelska *sterling* och *groat* (eg. "tjockt mynt", motsvarande ty. *groschen*). Den engelska *nobeln* blev förebild för guldmynten i flera nordeuropeiska stater och för den franska *écun* (sp. *escudo*).

Den först på Sicilien och i Venedig präglade *dukatén* (se d. o.) fick efterföljare såväl i guld (dels den i Florens vid slutet av 1200-t. präglade *florinen*, dels de tyska *gulden*, *gyllen* l. *goldgulden* från mitten av 1300-t.) som i silver. 1484 började nämligen hertig Sigismund av Tyrolen prägla silvermynt av samma värde, vilka han kallade *goldengroschen*. Denna prägling tog fart 1519, sedan rika silvergruvor upptäckts vid Joachimsthal i Böhmen; det här framställda M., *joachims-thaler*, senare endast *thaler*, är förebilden för den svenska *dalern* och amerikanska *dollarn*. Thaler var tyskt huvudmynt, ända tills *mark* 1871 infördes. Det gamla franska silvermyntet *livre tournois*, präglat i Tours i olika storlekar, av vilka den största var fransk myntenhet till införandet (1795) av *franc*, fick en engelsk motsvarighet i *pound*. I äldre tid var silvret värdemätare i Europa, medan guldmynten huvudsakl. användes för internationella betal-

ningar. Under 1800-t:s lopp övergick man allmänt till guldmyntfot och därmed till guld som värdemätare. Kopparmynt, som ej präglats sedan antiken, började åter präglas på 1600-t. ss. skiljemynt. På 1800-t. blev även nickel skiljemyntsmetall. — Utom Europa gjorde sig grekernas insatser i fråga om myntpräglingen gällande såväl i Främre Asien som i Persien och Indien. Även hos araberna spåras grekiska förebilder. I de vidsträckta muhammedanska rikena uppstod emellertid en självständig myntstil, vars alster äro bekanta under namnet *kufiska M.* — De äldsta *nordiska M.* äro de till sin ursprungsort omstridda s. k. Björkömynten från 800- l. 900-t., som delvis äro efterbildningar av de karolingiska från Dorestad (se d. o.). Den äldre *svenska* myntvikten var 1 *mark* (210,6 gr.), vilken delades i 8 *ören* l. 24 *örtugar*. Örtugen delades i *penningar*, vilkas antal växlade under olika tider. De äldsta *svenska M.* präglades i Sigtuna något år efter 1013 av engelska myntpräglare, som inkallats av Olof Skötkonung. Dessa *M.* hade mycket god halt (deras värde var 2 penningar); efter engelsk förebild angav legenden konungens



Överst 20 kronor i guld (1925). — Nedert 2 kronor. Minnesmynt (1921).

och myntpräglarens namn samt myntorten. Sigtunamyntningen avstannade omkr. 1050. Under Knut Erikssons tid (1100-t:s slut) återupptogs myntningen, varvid man efter tysk förebild började slå brakteater. Utmyntningen skedde nu bl. a. i Lödöse och Västerås. Brakteatpräglingen pågick ända in på Gustav I:s tid. Under folkungatiden, då omkr. 11 olika mynthus omtalas (bl. a. i Sthlm) återupptogspräglingen av tvåsidiga mynt (penningar). Redan på 1200-t. började man emellertid försämlra *M.*, vilket medförde en skillnad mellan den vägda marken och den i penningar räknade (mark var både vikts- och myntenhet). Under Albrekt av Mecklenburg föranledde denna myntförsämring enprägling efter hanseatisk förebild av den högre myntklassen örtugar ("vita penningar") om omkr. 1,3 gr. Halvörtugar (*fyrkar*) började präglas på Sturetiden, likaså stormynt i silver, vilka nog egentligen voro provmynt. Gustav Vasa började 1522 prägla *ören* om 4 gr. ( $\frac{1}{8}$  myntmark), 1534 *daler* (= 32 ören l. 4 mark), och 1536 *mark* (myntmarken), bägge i silver. Först 1543 började man å *M.* ange myntvärdet (det



Plåtmynt.  $\frac{1}{2}$  daler silvermynt (1750).

## Silver- l. kopparinnehållet i en myntmark intill 1771.

Om- kring år	En mark motsvarade	Silver brutto, gr	Fin- silver, gr.	Koppar, gr.
1020	{ 96 st. Olof Skötkonungs } penningar . . . . .	210	200	—
	{ 120 ,, engelska			
1200	1170 ,, svenska brakteater . . . . .	210	200	—
1290	1170 ,, ,, ,, . . . . .	210	68	—
1350	600 ,, ,, ,, . . . . .	210	40	—
1420	24 ,, ,, örtugar . . . . .	28	23	—
1536	1 ,, 1 mark . . . . .	13	8,20	—
1650	{ 1 st. 1 mark . . . . .	5,20	3,90	—
	{ 1. 25 % av 1 daler silvermynt i koppar . . . . .	—	—	450
1709	{ 1 st. 1 mark . . . . .	5,20	3,61	—
	{ 1. 75 % av 1/2 daler silvermynt i koppar . . . . .	—	—	510
1721	{ 1 st. 1 mark . . . . .	5,20	3,61	—
	{ 1. 95 % av 1/2 daler silvermynt i koppar . . . . .	—	—	360
1771	1 st. 8 öre silvermynt (1/12 riksdaler) . . . . .	4,20	2,13	—

första M. med årtal är från 1478). Vissa M. erhöilo fyrkantig form (se Klippingar). Medan dalermynten från 1540 bibehöllo sin halt och vikt, undergingo mark- och öresmynten från 1560 en fortsatt försämring. Sedermera uppstod skillnad mellan den s. k. svenska dalern (= 4 mark) och riksdalern, som 1633 fastställdes till 1 1/2 svensk daler. Fr. o. m. 1568 utsläpptes stundom guldmynt, kallade *gyllen* samt (från 1654) *dukater* och (1868) *karoliner* (se dessa ord). Vid flera tillfällen hade "silvermynt" präglats av nästan enbart koppar (särskilt under Johan III). Först 1624 började man på grund av en tillfällig brist på silver prägla rena kopparmynt, varigenom dubbelmyntfot infördes, i det en mark i silvermynt sattes lika med en mark i kopparmynt. På grund av koppars sjunkande värde i förhållande till silvret deprecirades kopparmynten, och 1633 fastställdes en kopparmynträkning, varvid 1 öre av silver (en "styver") sattes = 2 öre av koppar. Dessa inbördes proportioner växlade sedan ofta. Emellertid sökte man återställa den rätta relationen mellan

koppar och silver och präglade därför större öresmynt av koppar, vilka på grund av att de stodo i silverörets kurs kallades "öre silvermynt". 1644—1776 präglades även kopparmynt av högre värde, de väldiga fyrkantiga "plåtmynten" (vilka liksom övriga kopparmynt huvudsakl. slogos i Avesta). Deras metallvärde skulle vara lika stort som det i prägeln angivna myntvärdet men blev i verkligheten växlande. — Marken efterträddes 1766 ss. myntenhet av 1 riksdaler i silver, som 1776 indelades i 48 *skillingar* (576 *runstycken*). Silverrikdalern (*riksdaler specie*) skildes från banko- och riksgäldsrikdalern (se Banko), vilka ss. sedelmynt fingo lägre kurs. Man präglade under 1800-t:s förra hälft skiljemynt av bankoriksdalern, vilka kallades bankoskillingar. 1855 infördes räkningen *riksdaler riksmynt* (= 100 öre), som var 1/4 specieriksdaler. 1873 infördes *krona* i st. f. riksdaler riksmynt; 10 kronor i guld blev myntenhet. Samma myntenhet blev gällande även i Danmark och Norge genom Skandinaviska myntkonven-

## Sveriges mynt.

Metall	Myntstyckets lagliga värde	Diameter mm.	Rätt vikt gr.	Högsta vikt vid utmyntning gr.	Lägsta vikt vid utmyntning gr.	Lägsta vikt ss. lagligt betalningsmedel B		Rätt halt tusendelar	Lägsta halt vid utmyntning tusendelar	Högsta halt vid utmyntning tusendelar	Finvikt vid rätt vikt och halt gr.
						till statskassorna gr.	till alla andra gr.				
Guld . .	20 kronor	23	8,9606	pr styck 8,97404 A	8,84716 A	8,91580 C	900	898,5	901,5	8,064516	
	10 ”	18	4,4803	4,48928 A	4,47134 A	4,48790 C	900	898,5	901,5	4,032258	
Silver . .	5 ”	16	2,24015	2,24887 A	2,23843 A	2,23871 C	900	898,5	901,5	2,018129	
	2 ”	31	15,0	15,0450	14,9550		800	797	803	12,0	
	1 krona	25	7,5	7,5375	7,4925		800	797	803	6,0	
Nickel . .	50 öre	22	4,8	pr 208 st. 1,004,3904	pr 208 st. 992,4096						
	25 ”	17	2,4	pr 417 st. 1,010,808	pr 417 st. 990,7920						
Brons . .	10 ”	15	1,6	pr 667 st. 1,015,5075	pr 667 st. 985,4925						
	5 ”	27	8,0	—	—						
	2 ”	21	4,0	—	—						
1 ”	16	2,0	—	—							

A. Vid utmyntning av guldmynt får avvikelser över 1. under rätt vikt för 10 kg. mynt ej överskrida 5 gr.

B. Myntstycke av guld, silver, nickel 1. brons, som blivit vanställt 1. genom skavning, borring, tillodning 1. annan olaglig åverkan av vad slag som helst skadat, har förlorat egenskapen att vara lagligt betalningsmedel; dock kan dylikt skiljemynt av silver, nickel 1. brons infödas av Mynt- och Justeringsverket till prägefärdet, då skadan icke förorsakat någon avsevärd minskning av myntets vikt e. d., efter myntdirektörens prövning.

C. Myntstycken, som ha lägre vikt än här angivna, få ej åter sättas i omlopp, då de inkommit till statens kassar.

D. Silverskiljemyntstycken, som ha lägre vikt än för 2 kr. 14,4 gr., 1 kr. 7,2 gr., 50 öre 4,8 gr., 25 öre 2,4 gr. och 10 öre 1,2 gr., få ej åter sättas i omlopp, då de inkommit till statens kassar.

Då det är så nött, att ej med säkerhet kan skönjas, huruvida det för rikets räkning är präglat

Då prägelns genomnötning blivit otydlig D

750 Cu  
250 Ni

950 Cu  
40 Sn  
10 Zn



Myntning. Träsnitt hos Olaus Magn<sup>t</sup>.

tionen (se d. o.). — Efter 1873 ha tre gånger utgivits särskilda minnes- l. jubileumsmynt (i silver à 2 kr.), nämligen vid Oskar II:s regeringsjubileum 1897, densammes guldbräöllop 1907 och till 400-årsminnet av Gustav Vasas befrielseverk 1921. — *Tillverkning*. De äldsta M. tillverkades så, att ett stycke av myntmetallen medelst hammare och graverad stämpel försågs med ett märke, som angav metallstyckets vikt. Senare tillverkades tvåsidigt präglade M. genom att ett platt, någorlunda cirkulärt myntämne vid präglingen upplades på en graverad stämpel. Denna metod användes länge, i Sverige till omkr. 1626, då utvalsning av den till tenar gjutna myntmetallen infördes. Sedan tenen utvalsats ung. till önskad tjocklek, fördes metallbandet mellan ett par valsar, på vilka prägelns var ingraverad. Därvid hände lätt, att de båda präglingsarna ej fullt passade mot varandra. Vid nutida mynttillverkning göres först beräkning av legeringen, och de i denna ingående metallerna sammansmältas och gjutas till tenar. Dessa utvalsas till band, ur vilka runda stycken, myntplattar, utstansas. Myntplattarna uppstukas i kanten, glödgas för borttagande av den hårdhet, som upp-

kommit vid bearbetningen, våtbehandlas för erhållande av den avsedda ytfärgen och präglas i särskilda präglingsmaskiner (se *Präglings*), varefter M. granskas och förpackas. — De flesta stater ha egna *myntverk*, där det för landet gällande M. och skiljemyntet tillverkas. Chefskapet över detta verk utövar en myntdirektör l. myntmästare, som vanl. har sitt myntmästarmärke i M:s prägel. I denna ingår ock ett märke för själva myntverket, för Sverige S:t Eriks huvud. För huvudmyntets utmyntning i 20- och 10-kronor äger envar rättighet att inlämna guld (vissa restriktioner om guldets beskaffenhet och mängd finnas), varvid i ersättning skall lämnas  $\frac{1}{4}$  % av värdet i fråga om 20-kronor och  $\frac{1}{3}$  % i fråga om 10-kronor. 5-kronor i guld får endast Riksbanken låta utmynta, och skiljemynt statsverket ensamt.

**Mynta**, arter av släktet *Me'ntha* (fam. *Labiatae*). M. äro örter med rödaktiga l. gredelina blommor i krans- l. axlika blomställningar. Blomkronan är 4-flikig. Flera arter och hybrider växa vilda i Sverige, spec. på fuktig mark, t. ex. åkermynta, *Mentha arvensis*. Alla M. innehålla eterisk olja av starkt aromatisk lukt; flera arter odlas därför som kryddväxter. Av pepparmynta, *Mentha piperita* (eg. en i odling uppkommen hybrid), äro bladen officinella. Ur örtståndet destilleras pepparmyntolja, använd i anti-septiska munvatten, likörer, sockerpastiljer, i medicinen som smakförbättrande och väderdrivande medel. Oljan produceras i Amerika, England m. fl. länder (i Japan av en annan myntaart). Den består till stor del av men-

t o' l, en envärd alkohol med smältpunkten  $42^{\circ}$ , och motsvarande keton, men t o' n. Även krusmynta, *Mentha crispata* (eg. krusbladiga former av flera andra arter), har medicinsk användning. En gammal trädgårdsväxt är också hjärtansfröjd, *Mentha gentilis*.

**Myntdirektör**, se Mynt sp. 436 och Mynt- och justeringsverket.

**Münter**, Frederik, f. 1761, d. 1830, dansk universitets- och kyrkoman, av tysk börd, teol. prof. i Köpenhamn 1787, biskop över Själlands stift 1808, synnerligen produktiv författare på fornkunskapens och kyrkohistoriens områden.

**Myntfot** l. myntsystem, den av huvudmyntets beskaffenhet beroende grundvalen för ett lands penningväsen. När en metall lagts till grund (metallisk M.), råder ett i lag fixerat samband mellan myntenhetens och myntmetallens värde. Den vanligaste metalliska M. är guldmyntfot (se d. o. och Guldvärde), tidigare förhärskade silvermyntfot. Om ett land tillämpar guldmyntfot för vissa mynt och silvermyntfot för andra, säges parallellmyntfot råda. Fastslås i lag ett bestämt värdeförhållande mellan mynt av första och andra slaget, föreligger dubbelmyntfot (bimetallism). Hållande dubbelmyntfot innebär detsamma med den skillnad, att präglingen av silvermynt är spärrad. — Pappersmyntfot l. fri M. utmärkes därav, att lagbestämt samband mellan betalningsmedlens i landet värde och någon viss metalls värde saknas. — Jfr Penningväsen.

**Myntförfalskning**, förändrande i bedräglig avsikt av ett mynts



Mynta. Akermynta.

beskaffenhet (t. ex. genom filning l. klippning), till skillnad från falskmyntning, bedrägligt eftergörande av mynt. Straffet för M. är straffarbete i 6 mån.—4 år. Falskmyntning straffas med straffarbete, i fråga om guldmynt i 4—8 år, i fråga om silvermynt i 1—4 år och i fråga om annat mynt i 6 mån.—2 år. Den som veterligen utprämlar falskt mynt, straffas som vore han själv förfalskare.

**Myntkabinett**, myntsamling i systematisk gruppering. Medaljsamlingar äro ofta därmed sammanförda. Den främsta offentliga svenska mynt- och medaljsamlingen är Kungl. Myntkabinettet, som uppstått ur de kungliga samlingarna, vilka 1727 förenades med Antikvitetsarkivet och kort därpå erhöilo sin nuv. benämning. 1816 kom Kungl. Myntkabinettet under Vitt. hist. o. ant. akad:s vård och ingår nu i Statens historiska museum (se d. o.). Samlingarna, som särskilt under 1700-t. väsentligt utvidgades genom inköp av privatsamlingar, ss. K. G. Tessins, omfattar nu den största existerande samlingen av

svenska mynt och medaljer samt en betydande mängd utländska mynt från äldre medeltid, de flesta funna i svensk jord. — Bland övriga svenska M. märkes **Riksbankens myntkabinett**, grundat 1756 och omfattande svenska mynt och medaljer samt utländska mynt från tiden efter 1832.

**Myntkonvention**, fördrag l. överenskommelse mellan två l. flera stater om helt l. delvis gemensamt myntväsen. 1. **Latinska myntunionen** (se d. o.) har vid flera tillfällen modifierats. På grund av silvrets värdefall i förhållande till guld (från 1867), vilket föranledde ett inflöde av silver och ett utflöde av guld (enl. Greshams lag), blev det nödvändigt att begränsa och tidvis inställa all prägling av nya femfrancsilvermynt ("haltande dubbelmyntfot"). — Under världskriget försattes M. ur funktion. De i ett land präglade mynten ha sålunda ej längre laglig betalningskraft i de övriga unionsländerna. — 2. **Skandinaviska myntkonventionen** (se d. o.) fortbestår formellt, ehuru den under världskriget genom förbud mot export av myntmetall och mynt, genom sedlarnas oinlöslighet m. m. miste reell innebörd, vilken sedan icke återvunnits. Redan vid slutet av 1915 visade växelkursnoteringarna, att penningheterna i Sverige, Norge och Danmark ej längre hade verkligt samband med varandra. — Danska och norska skiljemynt, som präglats enl. konventionen (samt enl. tilläggskonventionerna 1917 och 1920 om skiljemynt av järn, resp. kopparnickel) förlorade fr. o. m. 6 okt. 1924 giltighet som lagligt betalningsmedel i Sverige. — Jfr **Penningsväsen**.

**Mynt- och justeringsverket** [sij] (jfr **Justera**). centralt ämbetsverk, lydande under finansdepartementet, bildat 1910 genom sammanslagning av Kontrollverket och Myntverket och överflyttande dit från Kontroll- och justeringsbyrån av justeringsväsendet. — Verket dels tillverkar med uteslutande rätt allt rikets mynt och skiljemynt, präglar medaljer samt verkställer probering av guld och silver, dels handhar kontroll över guld-, silver- och platinaarbeten, dels har överinsendet över justeringsväsendet i riket. Förutom myntdirektören, som är verkets chef, finnas i verket anställda två förste ingenjörer, en kamrer, två ingenjörer, en kassör, en myntgravör m. fl.

**Myntprov**, undersökning av halten i guld- och silvermynt.

**Myntrealisation** l. **devaluation**, **devalvering**, inlösen av skiljemynt l. pappersmynt med endast en del av deras nominella värde. 1719—24 realiserades i Sverige nödmynten, som 1719 nedsattes till halva namnvärdet l. 16 öre silvermynt samt slutligen 1724 till  $\frac{1}{100}$  av namnvärdet l. 1 öre kopparmynt. 1776 inlöstes då gällande pappersmynt med hälften av namnvärdet; 1802 inlöstes riksgäldssedlarna med  $\frac{2}{3}$ , och 1834 riksbankssedlarna med  $\frac{3}{8}$  av deras namnvärde.

**Myntregale** (jfr **Regale**), kronans ensamrätt att slå mynt (se d. o. sp. 427).

**Myntsedel**, av myntverket afgiven handling, vilken visar, huru mycket i mynt en inlämnare av myntmetall har att återbekomma.

**Mynttecken**, vanl. också nödmynt, de kopparmynt, som under tiden 1715—19 utgavos med en prägel av 1 daler silvermynt.



Ang. deras devalvering se *Myntrealisation*.

**Myntverk**, se *Mynt* sp. 436.

**Myntvikt**, det viktsystem, som användes vid myntverken. Vid det svenska myntverket användes sedan 1873 kilogrammet (liksom flerstädes, varest metersystemet tillämpas). 1830—73 användes skålpundet viktualievikt och före 1830 marken (omkr. 211 gr.) ss. *M.* — Då före de präglade myntens tillkomst metaller och annat material efter vikt användes som betalningsmedel, fungerade *M.* av en viss metall även som myntenhet.

**Müntzing**, *Alvar*, f. 1848, d. 1917, ingenjör, uppfinnare av metoder för tillverkning av trämassa (se d. o.), initiativtagare till ångpanneföreningar (se d. o.).

**Münzer** [-tser], *Thomas*, f. omkr. 1490, d. 1525, tysk revolutionär reformationsman. *M.* förkunnade 1520—21 i Zwickau kommunistiskt-apokalyptiska idéer (jfr *Zwickauprofeterna*), uppträdde därefter bl. a. mot de wittenbergska reformatorernas "bokstavstro" samt mot barndopet och deltog slutligen med av honom i Thüringen organiserade bonde-skaror i bondeupproret 1525 (se *Bonde* sp. 283), i vilket han blev fången och avrättad.

**Myokardium**, *myocardium* (av grek. *mys*, muskel, och *kardí'a*, hjärta), se *Hjärta* sp. 823. — *Myokardit*, *myocardit*, se *Hjärtsjukdomar* sp. 831.

**Myo'm** (av grek. *mys*, muskel), se *Muskelsjukdomar* sp. 387.

**Myome'rer** (av grek. *mys*, muskel, och *me'ros*, del), se *Muskelvävnad*.

**Myopi'** (grek. *myopi'a*, av *my'ein*, tillsluta, och *ops*, öga), närsynthet, se *Ögonsjukdomar*. Jfr *Glasögon*.



*Myosotis palustris*.

**Myoso'tis**, växtsläkte (fam. *Borraginaceae*), örter med små, blåa (stundom vita l. gula) blommor i ensidigt inrullade knippen; blommorna ha vanl. små, gula knölar i kronpipens mynning. Flera arter (f ö r g ä t m i g e j) växa vilda i Sverige, ss. *M. palu'stris* (vid stränder o. d.). *M. silva'tica* förekommer både vild och odlad som prydnadsväxt. Den är ett- l. flerårig, föredrar skugga och självsår sig lätt. Börjar blomma på våren och kan fås att blomma hela sommaren. Jfr *Omphalodes*.

**Myr**, detsamma som mosse, i vissa trakter detsamma som lågmosse. Jfr *Mosse*.

**Myra**, se *Myror*.

**Myrbagge**, *Cle'rus formica'rius*, en art *Skalbaggar*, som påminner om myror. Allmän i barrskogar.

**Myrberg**. 1. *Otto Ferdinand M.*, f. 1824, d. 1899, teolog, prof. i exegetik i Uppsala 1866—92, originell representant för bibelteologin, flitig teologisk författare på olika områden, utgav bl. a. översättningar av åtskilliga

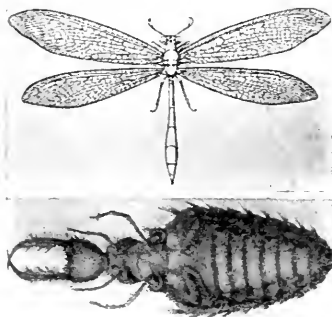

En i Sverige förekommande myrlejonslända (bredd mellan vingspetsarna 6 cm.) jämte larv.

delar av Bibeln och grundade 1884 tidskriften *Bibelforskaren*. — 2. August Melker M., f. 1825, d 1917, den föreg:s broder, läroverksadjunkt i Sthlm, tonsättare, skrev en rad melodiosa sånger, balladen *Kung Hakes död* för manskör och orkester, kammarmusik, pianostycken m. m.

**Myrbär**, se *Vaccinium* m.

**Myresjö**, socken i Jönköp. l., jämte Lannaskede pastorat i Växjö stift. 810 inv. — Kyrkan är gemensam för M. och Lannaskede. Den gamla, nu öde kyrkan är en vacker romansk absidkyrka, som 1925 restaurerats.

**Myrgäster**, myrmekofiler, främmande insekter, som leva i myrbon. Flertalet M. äro kortvingar. Många äro skadliga för myrsamhället, enär de förtära stora mängder ägg och larver, men då de äga en körtelavsöndring, som mycket eftertraktas av myrorna ss. njutningsmedel, omhuldade dessa M., matas, putsas, bäras och slickas av sina värdar. På liknande sätt behandlas den c:a 2 mm. långa, rödgula, blinda skalbaggen *Claviger testaceus*, som i s. Sverige ofta träffas som M. hos rödmyran (*Lasius*

*flavus*). Andra M. äro icke så väl sedda. Vissa fjällborstsvansar leva ss. "snattare", som passa på då myrorna mata varandra, att uppfånga en del av födan. Andra M. äro för myrorna likgiltiga, ss. vissa hoppstjärtar, larver av guldbaggar och småfjärilar m. fl.

**Myrheden**, järnvägsstation i Jörns skn, Västerb. l., vid Stambanan genom övre Norrland.

**Myria'd** (fr. *myriade*, av grek. *myria's*), tiotusen; otalig mängd.

**Myricylalkohol**,  $C_{20}H_{40}OH$ , en alkohol, som i form av palmitinsyreester förekommer i vax.

**Myri'na**, forntida aiolisk stad på Mindre Asiens v. kust, känd för de rika fynden av i synnerhet terrakottastatyetter från senhelkenistisk och tidig romersk tid.

**Myrkottar**, se *Nomarthra*.

**Myrkrypning**, parestesi (se d. o.), bestående i en känsla liknande den vid en myras krypande på huden. M. förekommer bl. a. vid vissa nervsjukdomar och ergotism.

**Myrlejonsländor**, *Myrmeleonidae*, en fam. trollsländelika *Nätvingar* med långa, smala vingar och nätformiga vingnerver. Den korta, breda, borstklädda larven, myrlejonet, gräver i sand en trattformig grop, ligger själv nedgrävd till huvudet i dens centrum och fångar de insekter, som råka falla ned.

**Myrmalm**, se *Sjö- och myrmalm*.

**Myrmekit** [-ki't] (av grek. *myrme'ki'a*, värta), av kvarts och plagioklas bestående bildningar, uppträdande på gränsen mellan plagioklas och kalifältspat och vanl. i form av vårtor inskjutande i den senare.

**Myrmekofi'la växter** (av grek. *myrme'x*, myra, och *fil'os*, vän), "myrälskande växter", i vilkas levnadsförhållanden myror spela

en roll. Hit höra vissa tropiska växter (*Cecro'pia*-, *Aca'cia*-arter m. fl.), som i håligheter i stammen, uppblåsta, ihåliga tornar o. d. regelbundet hysa myror, vilka de ofta även skänka näring i form av näringsrika, hårlignande kroppar o. d. Förhållandet uppfattades förr som ett slags symbios, varvid myrorna troddes lämna växten skydd mot bladskärarmyror. Så torde dock ej vara fallet, utan myrorna draga antagl. ensamma fördel av samlevnaden. Talrika ex. på M. lämnas av växter, som i körtlar utanför blommorna (extrafloralä l. extranuptiala nektarier) alstra honung l. liknande vätska, vilken uppsamlas av myror. Dylika nektarier finnas t. ex. på stiplerna hos fläder, bladskäften hos hägg och fågelbär. Ej heller i dessa fall torde växten dra nytta av myrorna. Vid myrmekoko'r fröspridning däremot är nyttan ömsesidig (jfr Växternas spridning).

**Myrmekofiler** (av grek. *my'rmeæ*, myra, och *fi'los*, vän), se Myrgäster. Jfr Myrmekofila växter.

**Myrmekoko'ra växter** (av grek. *my'rmeæ*, myra, och *korci'n*, flytta sig), se Växternas spridning.

**Myrmido'nerna**, Akilleus' folk, som följde honom till Troja.

**Myrobala'ner**, frukterna av *Termin'lia*-arter (fam. *Combretaceæ*, ordn. *Myrtifloræ*), även av *Phylla'nthus e'mblica* (fam. *Euphorbia'ceæ*), träd, huvudsakl. förekommande i tropiska Asien. M. utgöra ett viktigt garvmedel.

**My'ron**, grekisk bildhuggare, verksam i Aten vid mitten av 400-t. f. Kr. Utom hans berömda diskuskastare (se ill. till Bild-

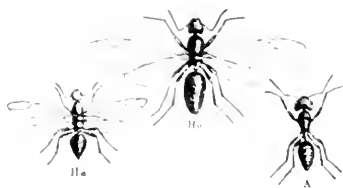

Myror. Ha hane, Ho hona, A arbetare.

huggarkonst sp. 1508—09) har även hans grupp av Atena och Marsyas bevarats i antika kopior. M:s mästerliga återgivande av rörelsen ställer honom i jämbredd med konsthistoriens största namn.

**Myro'nsyra** (av grek. *my'ron*, balsam), se Sinigrin.

**Myror**, *Formicidae*, en fam. Gaddsteklar. De främsta bakkropssegmenten äro vanl. mycket smala, så att bakkroppen synes fästad vid mellankroppen medelst ett tunt skaft. M. bilda samhällen med bevingade hanar och honor samt ett flertal vinglösa, ofta fortplantningsodugliga honor: arbetare, som utföra allt arbete inom samhället, bygga bo, skaffa föda, vårda larver och puppor etc. Stundom äro en del arbetare utrustade med större huvud och starkare käkar än de övriga och fungera då ss. soldater till anfall l. försvar. Endast honor och arbetare äga en giftkörtel i bakkroppsspetsen, stundom med (ettermyror), stundom utan gadd (egentliga M.). I senare fallet insprutas det myrsyrehaltiga giftet i sår, som tillfogas med käkarna. Nya hanar och honor bildas hos svenska M. vanl. under högsommaren, då svärmmningen, de bevingade könsdjurens parning under flykten, försiggår. De befruktade honorna omhändertagas av arbetare och berövas sina vingar l. grunda ensamma en ny koloni. Hanarna

dö. Myrbona anläggas ss. gångar och hålör i jorden, i murkna trädstubbar, under stenar l. delvis under, delvis ovan jord i form av en hög, myrstack, av hopsamlat material etc. M:s larver äro vita, fotlösa, pupporna, de s. k. myräggen, vanl. omgivna av kokong. Larverna, honorna och de hemmavarande arbetarna matas av arbetare, som uppsamlat föda i sin kräva. M:s föda hämtas ur såväl växt- som djurriket. Huvudsakl. växtätare äro t. ex. Medelhavsländernas skördemyror och de amerikanska åkerbruksmyror, som insamla stort förråd av frön och sädeskorn i sina bon, bladskrarmyror (se d. o.) m. fl. Av M., som huvudsakl. leva av rov, må nämnas de tropiska vandrarmyror, som i stora skaror t. o. m. plundra fågelbon och intränga i människoboningar. Många M. företa rövaranfall på andra arters bon, fördriva dessas ägare och bemäktiga sig larverna och pupporna, som sedan vårdas i rövarmyrans bo och ge upphov till slavar. — Av de c:a 20 svenska arterna är den glänsande svarta och rödbruna hästmyran, *Camponotus herculanus*, störst. Hanens och arbetarnas längd 6—14 mm., honans 18 mm. Boet bygges vanl. i ihåliga träd, stockar o. d. Gångar gnagas ut i veden. Den vanligaste är röda skogs- l. stackmyran, *Formica rufa*, som bygger sina välkända stackar av barr, stickor o. d. i barrskogar. Längd 6—11 mm. Svartbruna M., *Formica fusca*, liknar stackmyran men är mörkbrun och bygger bon i jorden l. murket trä. Arbetare av denna M. hållas som slavar av amasonmyran, *Polylegus rufescens*, som är helt

beroende av sina slavars omvårdnad, samt av blodröda myran, *Formica sanguinea*. Den gulaktiga gul- l. rödmyran, *Lasius flavus*, och svarta trädgårdsmyr, *Lasius niger*, bygga bon under stenar l. i grästuvor etc. *Lasius*-arterna hålla ofta bladlöss ss. husdjur i sina bon, enär dessas söta ekskrementer, honungsdaggen, är ett av M. mycket eftertraktat födoämne. — Till de med gadd försedda ettermyror hör bl. a. den svarta grästorvmyran, *Tetramorium caespitum*, som håller en endast i myrbon anträffad bladlus, *Paracletus*, ss. husdjur och som stundom i brist på egna honor adopterar en hona av parasitmyran *Anergates atratulus*, som endast alstrar hanar och honor och på grund av sin av ägg starkt uppsvallda bakkropp är helt beroende av sina slavar. — Jfr Myrgäster och Myrmekefila växter.

**Myrosin** (av grek. *myron*, balsam), ett i senapsfrö förekommande enzym, som spjälkar sinigrin i druvsocker, surt kaliumsulfat och senapsolja.

**Myroxylon**, se Perubalsam och Tolubalsam.

**Myrpiggsvin**, se Kloakdjur.

**Myrra**, myrrha, utsipprad, stelnad saft från stammen av *Commiphora*-arter. M. utgöres av rödaktiga korn, bestående av gummiharts och eterisk olja, och har aromatisk lukt samt rivande, bitter smak. Den omnämnes i Vedaskrifterna och Bibeln och användes av egypterna vid balsamering samt av greker och romare vid religiösa ceremonier och till medicinskt bruk. M. är ett excilians och expectorans. Jfr *Commiphora*.

**Myrrhis**, växtsläkte (fam.

*Umbelliferae*). *M. odora'ta*, (spansk) körvél, är en storväxt ört med flindelade, mjukludna blad, vita blommor och intill 3 cm. långa frukter. Hela växten har anisartad lukt och smak och användes därför som krydda. Växer förvildad i gamla trädgårdar o. d. i s. och mell. Sverige. Jfr *Anthriscus*.

**Myrslog**, i n. Sverige beteckning för myr, använd till slätter.

**Myrslok**, *Myrmecopha'gidae*, en fam. av *Xena'rthra*. Kroppen är beklädd med långa, stråva hår, huvudet långt utdraget, munnen, ögonen och öronen mycket små, käkarna tandlösa och framfötterna försedda med grävklor. Med den långa, masklika, klibbiga tungan fånga *M. myror* och termiter, som utgrävas ur sina bon. Central- och Syd-Amerika.

**Myrsyra**,  $H \cdot COOH$ , den enklaste av de enbasiska alifatiska syrorna (se *Fettsyror*). Den rena *M.* är en vid  $100^{\circ},6$  kokande, starkt frätande vätska med stiekande lukt. Förorsakar sår och blåsor på huden. *M:s* salter kallas *formia'ter*. Natriumformiat framställes tekniskt genom inledande av koloxid av 8 atm. tryck i natronlut vid  $120$  à  $130^{\circ}$ .

**Myrsyrety'lester**,  $H \cdot COOC_2H_5$ , en vid  $55^{\circ}$  kokande vätska, som användes vid beredning av konstgjord rom och arrak.

**Myrta'ceae**, växtfamilj (ordn. *Myrtiflo'rae*), ständigt gröna träd



En art myrslok. Totallängd 2,8 m.



Myrten.

och buskar, vanl. med läderartade blad och blommor med talrika ståndare. Oljekörtlar finnas alltid. C:a 2,800 arter i varmare länder. Hit höra bl. a. *Eucaly'ptus*, guajava, kryddnejliketrädet, kryddpepparträdet (jfr *Peppar*) och myrten.

**Myrten**, *Myrtus commu'nis* (fam. *Myrta'ceae*), träd l. buske från Medelhavsländerna med vita blommor samt bär. Odlas ofta som krukväxt, spec. småbladiga former, och användes i brudkronor.

**Myrtiflo'rae**, växtordning, tillhörande *Choripe'talae*, örter, buskar l. träd med vanl. motsatta, helbräddade blad och blommor med över- l. kringsittande hylle. Hit höra fam. *Thymelaea'ceae* (jfr *Tibast*), *Elaeagna'ceae*, *Lythra'ceae* (jfr *Fackelros* och *Henna*), *Punica'ceae* (jfr *Granatäppleträd*), *Lecythis'ceae* (jfr *Paranötter*), *Rhizophora'ceae* (jfr *Mangroveträd*), *Combreta'ceae* (jfr *Myrobalaner*), *Myrta'ceae*, *Oenothera'ceae*, *Hippurida'ceae* (jfr *Hippuris vulgaris*).

**Mürzstegprogrammet** [*my'rrtssjete*], ett efter slottet

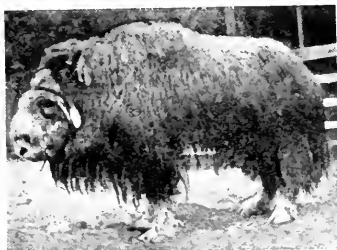

Myskoxe. Längd 2,3 m.

Mürzsteg i Steiermark, där överenskommelsen ingicks, uppkallat reformprogram för Makedonien (se d. o. sp. 1106).

**My'sien**, under antiken landskap, omfattande n.v. delen av Mindre Asien vid Hellesponten och Marmarasjön.

**Mysingsfjärden**, **Mysingen**, i Sthlms skärgård, begränsad av Ornö, Utö, Rånö, Nätarö i ö., Muskö, Yxelö, Södertörn i v. Från M:s s. inlopp, Danziger Gatt, går en segelled in till Sthlm.

**Myssk**, intorkat sekret från myskkörteln hos myskhjorten. M. utgöres av en mjuk, kornig, rödbrun massa med egendomlig, genomträngande lukt. Användes i parfym. Förr mycket använt stimulerande medel (jfr *Excitantia*). Verksamma beståndsdelar okända.

**Mysskbock**, se **Långhorningar**.

**Mysskhjort** l. **mysskdjur**, *Moschus moschiferus*, en art Hjortdjur. Horn saknas. Hanen har långa betar (övre hörntänderna) samt på buken en myskkörtel (jfr **Myssk**). M. är ovan brun, stundom vitfläckig, under vit. Längd 90—100 cm. Central-Asiens bergstrakter.

**Mysskmadra**, se **Asperula**.

**Mysskoxe** l. **bisamoxe**, *Ovibos moschatius*, en art Slid-

hornsdjur. Kroppen är kraftig, hornen starka, benen låga och svansen mycket kort. Pälsen är tät och spec. under hals och bröst mycket långhårig, mörkbrun. Grönland, n. Nord-Amerika. M. förekom under istiden i större delen av Europa och Nord-Amerika.

**Mysskros**, se **Rosa**.

**Mysskvin**, se **Navelsvin**.

**Mysore** [majsåö], **Maisur**.  
1. Infödingsstat i Britt. Indien, på Deccans högplatå. Klimatet är tropiskt men ej osunt för européer. Huvudnäring är jordbruket, som befordras av konstgjord bevattning. 76,337 kvkm. 6 mill. inv. Förvaltningens medelpunkt är Bangalore. — M. är en urgamal statsbildning, som under senare hälften av 1700-t. var en väldig erövrarmakt under Hyder Ali (se d. o.). Det blev 1799 brittisk lydstat. — 2. Stad i M. 1, residens för maharajan av M. Universitet. 85,000 inv.

**Myssjö**, socken i Jämtl. l., jämte Oviken pastorat i Härnösands stift. 1,230 inv.

**Myste'rier**. l. (Plur. av *mysterium*, se d. o.) Hemliga, d. v. s. icke-offentliga religiösa riter, som äsyfta en invigning av ett l. annat slag. Sådana riter förekomma hos åtskilliga primitiva folk, bl. a. då ynglingarna skola upptas i de manbaras krets och därmed börja ett nytt liv. Särskilt bekanta äro M. hos forntidens greker, framför allt de i Eleusis (se d. o.). De gammalgrekiska M. trädde under den hellenistisk-romerska tiden tillbaka för andra, knutna till utländska gudomligheter ss. Isis, Attis-Kybele och Mithra, för vilkas kulturer nu drevs en ivrig propaganda. Också dessa äsyftade en förvissning om odödlighet och förening med gudomen, åstadkommen genom tvagningar, heliga

måltider o. s. v., men voro eljest sinsemellan av ganska olika karaktär. — 2. (Förvrängning av mlät. *ministra*, kyrkliga handlingar.) Beteckning för en viktig grupp inom det medeltida dramat, omfattande skådespel med motiv ur den bibliska historien. Termen *mystère* uppkom under 1400-t. i Frankrike, där genren nådde sin rikaste utveckling (jfr *Drama* sp. 498). Mot slutet av medeltiden växte M. ut till ofantliga dramserier, som för sitt framförande krävde flera dagar, en personal av hundratals uppträdande och en scen med mångfaldiga dekorationer och tekniska anordningar (jfr *Teater*).

**Myste'rium** (lat., av grek. *mysterion*, ytterst av *myein*, tillsluta), något hemlighetsfullt, oförklarligt. Jfr *Mysterier*. — *Mysteriö's*, hemlighetsfull.

**Mystici'sm** (avlett av *mystik*) användes övervägande ss. filosofisk term för att beteckna en på mystisk grundval genomförd spekulering om tingens väsen, vilken avvisar förståndet ss. otillräckligt kunskapsorgan och i stället vädjar till en inre känsla, aning, intuition o. d. Bland representanter för M. märkas i äldre tid Böhme, i nyare Schelling m. fl.

**Mystifie'ra**, *mystificera* (fr. *mystifier*), föra bakom ljuset. — Subst.: *mystifikation*.

**Mysti'k** (av grek. *mystikos*, hemlig), i teologin beteckning för den fromhet, "som lägger stark vikt på föreningen med det gudomliga och på religionens outgrundlighet" (Söderblom). M. förekommer i någon form i all levande religion, men hos vissa individer (*mystiker* i spec. mening) l. riktningar framträder den med särskild styrka. Indien

erbjuder exempel både på den glödande M., som riktar sig mot en avgjort personlig gudom (varvid ofta ett erotiskt element kommer med), och på den subtila, spekulativa M. (hos brahmanerna), vilken söker föreningen med det all-ena, gudomliga väsendet. En västerländsk parallell till den sistnämnda är nyplatonismens M., vilken inverkade på Augustinus och under medeltiden fick sin fortsättning framför allt hos Ekehart (jfr *Medeltidsfilosofi* sp. 1427 f.). Representanter för en personlig Jesusmystik äro Bernhard av Clairvaux och åtskilliga pietister, ej minst herrnhutarna. — I allmänt språkbruk har M. blivit beteckning för en egenskap, stämning, framställning etc. av dunkel, aningsfull, outgrundlig karaktär. — Adj.: *mystisk* (stundom i bet. "misstänkt").

**Myt** (grek. *mytos*, sägen, berättelse), berättelse om gudars l. halvgudars öden och bedrifter i längesedan svunna tider l. om naturföreteelser, vilka uppfattas ss. levande väsen (jfr *Legend* och *Saga*); i alldagligt språkbruk detsamma som "uppdiktad historia". — *Mytisk*, som tillhör mytens värld; otrolig, sagolik. — *Mytologi*, inbegreppet av ett visst komplex av myter, resp. kunskapen om myterna.

**Mytens**, se *van Meytens*.

**Myteri'** (av mlty. *müterij*, av ffr. *muete*, upplopp, ytterst av lat. *move're*, sätta i rörelse), den form av uppror, varvid samtliga under någons befäl stående, särskilt krigsfolk l. sjömän, sätta sig upp mot befälhavaren för att med förenat våld tvinga honom till någon åtgärd l. själva bemäktiga sig ledningen.

**Mytile'ne**, se *Lesbos*.

**Mytologi'**, se *Myt*.

**Myvatn**, "myggvattnet", insjö på n. Island. Många av M:s öar äro gamla kratrar.

**Myxo'm** (av grek. *my'xa*, slem), se *Svulst*.

**Myxomyce'tes**, se *Slem-svampar*.

**Myxöde'm** (av grek. *my'xa*, slem, och *oi'dema*, svulst), se *Hudsjukdomar* sp. 970 och *Kretinism*.

**Måbär**, se *Ribes*.

**Måg**, dotters man, svärson.

**Måkläppen**, se *Falsterbo rev*.

**Mål** (etym. besläktat med *möta*; urspr. församling). 1. Tal, språk; folkhäl (se d. o.). — 2. Se *Rätttegång*.

**Mål** (etym. besläktat med *måta*). 1. Ett efter utsäde l. ytvidd bestämt stycke jord (i Hälsingland och Medelpad). — 2. Detsamma som rymdmått (se *Målkärl*). — 3. Slutpunkten vid tävling, utgöres vid tävling i fotlöping av en å marken mellan två stolpar dragen vit linje, ytterligare markerad genom en mellan samma stolpar på 1,22 m:s höjd spänd, skör, vit tråd, som spränges av segraren. Vid hästtävlingar markeras vanl. M. med flaggor, varjämte framför domaren står en stång för möjliggörande av syftning utmed mållinjen. Se i övrigt *Bollspel* sp. 243 samt *Kastlekar*.

**Målargravör** (fr. *peintre-graveur*), grafiker, som själv uppfunnit (inventerat) den graverade kompositionen, vare sig denna utgöres av en målning l. teckning. Jfr *Originalgrafik*.

**Målarkonst**, måleri, är den art av den bildande konsten, som framställer bilder på en yta med hjälp av färger. Jämte målningen kan till M. i vidsträckt

mening även räknas den färger saknande teckningen, vilken ofta utgör ett förstadium till målningen (se *Handteckning*), i viss mån även den mångfaldigande grafiken (se d. o.). A andra sidan kunna till M. hänföras bildframställningar i färger men utförda i annat material och annan teknik än målningen i egentlig mening, ss. mosaik, glas-, miniatyr- och vasmålning (se dessa ord), emaljmålning (se *Emaljkonst*) och bildvävnad (se *Gobeläng*). — I fråga om målningar i egentlig mening skiljer man mellan den med arkitektur samböriga, vanl. å väggar l. tak utförda *monumentalmålningen* och den fristående *stafflil. tavelbilden*. Den förra är i regel utförd antingen på mur i al fresco l. al seccoteknik (se *Freskomåleri*) l. i tempera (se d. o.) på trä men kan även vara utförd på duk, som spänts över vägg l. takytan. Den senare är vanl. målad på trä (pannä) l. duk, mera sällan på annat material, ss. marmor l. koppar, och tekniken är antingen tempera l. oljemålning (se d. o.), under antiken även enkauistik (se d. o.). Särskilda, teckningen närstående arter av M. äro de vanl. på papper utförda akvarell, gouache och pastell (se dessa ord). — Målningens huvudelement äro färgen och teckningen. Är dess konstnärliga verkan i främsta rummet förbunden med det förra elementet, säges den vara *målerisk*, är åter teckningen det dominerande, talar man om *lineär* l. *plastisk* verkan, allteftersom teckningen framhåller i ena fallet figurernas och föremålens ytterlinjer, i andra fallet deras plastiska värden, formen och volymen. Det främsta medlet att återge rumsförhållanden utgör





T. v. Egyptisk väggmålning. Fiskafänge. Freskfragment. (British Museum.)  
— T. h. Egeisk väggmålning. Vasbärare. Fresk i palatset i Knossos.

*perspektivet* (se d. o.). Ett annat viktigt medel för såväl form- som rumsframställningen utgör *ljusbehandlingen*, som genom fördelningen av ljus och skugga förmår åstadkomma modellering och rumsillusion. *Kompositionen*, det medvetna sammanfogandet av alla delar, linjer och färger i en målning till en helhet, kan antingen åsyfta ett ordnande av dessa i bildens eget plan, då den säges vara *ytmässig*, i. också tvärtom söka upphäva detta och eftersträva rums- i. *djupverkan*. Färgernas inbördes ordnande och samspel utgör *koloriten* (se d. o.), i vilken man främst skiljer mellan *lokal-färger*, d. v. s. de olika föremålens egna färger, och *helton*, d. v. s. det genom ljusets och luftens inverkan åstadkomna sammansmältandet av dessa i en viss, dominerande färgton. En särskild art av heltonskoloriten utgör *ljusdunklet*, *clairobscur* i. *sfumato* (se dessa ord). Även själva penselföringen, *touchen* (se d. o.), utgör ett konst-

närligt verkningssmedel. — I M:s historia framträder än det ena, än det andra av dessa element starkare betonat, men framför allt kan man där, liksom i all bildkonst, skönja en växling mellan två stora, varandra motsatta stilströmningar, den ena *naturalistisk*, den andra *dekorativ* och *stiliserande*. Medan den förra söker skänka den målade bilden högsta möjliga mått av verklig-hetsillusion, strävar den senare framför allt efter att av bilden skapa en rytmisk helhet, i vilken naturavbildningen underordnas färgens och linjens eget skönhetsvärde. — *Historia*. De äldsta kända alstren av M., de från paleolitisk tid härrörande grottmålningarna (se d. o.), röja särskilt i återgivandet av rörelsen en förbluffande naturalism. Eljest har M. på primitiva kulturstadier i regel en rent dekorativ och ornamental karaktär. — Även de målningar, varmed *egypterna* smyckade gravarnas

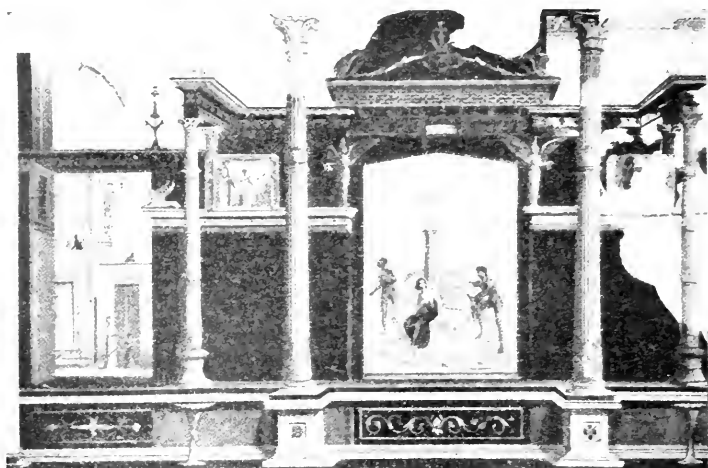

Antikt måleri. Väggedekoration i Livias hus på Palatinen, Rom. 1:a årh. f. Kr

och templens väggar (se även ill. till Klädedräkt sp. 923—924) och som i figurframställningen följa samma lagar som de målade relieferna (se Bildhuggerkonst sp. 1492 f.), visa en primitiv stilisering. Färgen är anbragt i enfärgade plan inom skarpa konturer. Trots framställningens konventionella karaktär förräder den en livlig berättarförmåga och en ofta förbluffande naturiakttagelse, icke minst i djurbilderna. — De rester av freskomålningar, som inom det egeiska kulturområdet (se Egeisk kultur) bevarats i palatsen på Kreta och i Mykene (se även ill. till Klädedräkt sp. 924), följa i stort sett det egyptiska schemat men vittna, bl. a. genom återgivandet av figurerna i riktigare profilställning, om en mera avancerad naturalism. — *Babylonierna, assyrierna* och *perserna* ha blott efterlämnat obetydligt av M. Av den äldsta *indiska* M. återstår likaledes

föga. De tidigaste bevarade verken (t. ex. grottmålningarna vid Adjanta, 1:a—6:e årh. e. Kr.) härröra från buddhistisk tid och äro utförda i freskoteknik. De framställa vanl. scener ur Buddhas liv i en fri, naturalistisk, vad perspektiv och modellering beträffar dock utvecklade stil. En efterblomstring upplevde M. under muhammedansk tid i Indien, liksom även i Persien, på handskriftsminiatyrens område. — Det högtstående måleri, som den *kinesiska* och *japanska konsten* (se dessa ord) utvecklade, intar en särställning såväl genom tekniken (tusch l. tunna vattenfärger på siden l. papper) som genom sin starkt stämningsbetonade karaktär. Intresset för landskapet uppträder här tidigare och starkare än på andra håll. Stilen är utpräglad dekorativ med hela färgplan och kalligrafiskt stiliserad, uttrycksfull linjeföring. En egendomlighet är det omvända perspektivet (se d. o.). — *Av an-*

*tikens* måleri i Grekland och Italien ha endast få och mestadels sena verk bevarats i etruskiska gravar samt boningshus i Rom, Herculaneum och Pompeji. Den klassiska tidens stora grekiska målare känner man endast genom forntida beskrivningar av deras verk samt jämförelser med det samtida, väl bevarade vas-måleriet (se d. o.) och de i tiden långt senare romerska och kampanska väggmålningarna, vilka ofta efterbilda berömda grekiska målningar. Det grekiska monumentalmåleriets förste store mästare är den på 400-t. verksamme *Polygnotos*, som jämte sina medhjälpare *Mikon*, *Panainos* och *Onasias* utförde berömda målningssviter i Aten, Plataiai och Delfoi med framställningar ur guda- och hjältesagorna. Huvudvikten i detta måleri låg på teckningen av figurerna, som i ädla, enkla, av relativt få färger ytmässigt fyllda konturer avtecknade sig mot väggytan. Perspektivisk rumsframställning och modellering genom ljus och skugga saknas, fränsett obetydliga ansatser, i detta dekorativa väggmåleri, men de framträda som epokgörande nyheter i det tavelmåleri i tempera l. enkaustik på trä l. marmor, som ung. samtidigt utbildades av *Apollodoros*, teatermålaren *Agatarkos* och deras efterföljare inom den joniska skolan, *Zeuxis*, *Parrasios* och *Timantes*. Under 300-t. fortsattes utvecklingen mot naturalistisk illusionsverkan inom skolorna i Aten och Sikyon, av vilka den senare särskilt utbildade det enkaustiska måleriet, främst dock av *Apelles*, forntidens mest berömde målare, vilken i sina porträtt av Alexander den store och hans fältherrar samt



Antikt måleri. *Ifigeneia offras*. Väggmålning från Casa del poeta tragico i Pompeji. (Museo Nazionale, Neapel.) 1:a årh. e. Kr.

sina mytologiska bilder bragte temperatekniken till dess fulländning. Landskapsmåleriet utvecklades av *Apelles'* efterföljare under den hellenistiska tiden. — De etruskiska gravmålningarna (se *Etrusker*), som sträcka sig från 600-t. f. Kr. till hellenistisk tid, visa jämte nationella egenomligheter i motivval och framställningssätt starka inflytelser från samtida grekiskt måleri. Detsamma gäller de väggmålningar, som bevarats i romerska och kampanska boningshus från hellenistisk tid och romersk kejsartid. Dessa, som vanl. äro utförda i tempera på glättad freskogrund, ingå som element i en enhetlig rumsdekoration, där de i samspel med en rik, målad skenarkitektur antingen efterlikna utsikter i det fria l. tavlor; stundom äro även verkliga tavlor av marmor infälda i väggarna. Framställningarna omfatta alla måleriets arter, mytologiska bilder, genrebilder, stilleben, landskap med l. utan figurer, gatubilder, återgivna med stark naturalistisk illusionsver-

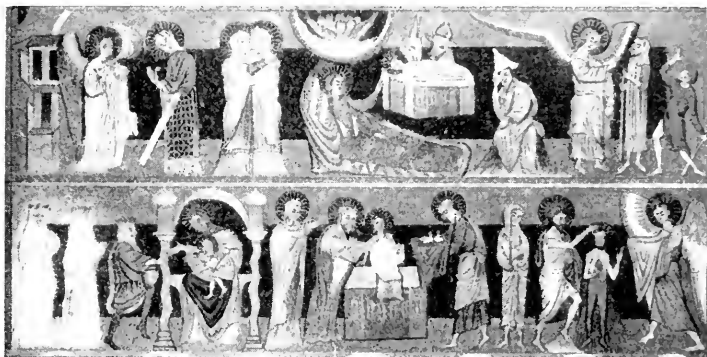

Medeltida valvmålning. Jesu födelse och barndom. (Fr. v.: bebådelsen, Marias besök hos Elisabet, Jesu födelse, förkunnelsen för herdarna, konungarnas tillbedjan, frambärandet i templet, Jesu dop.) Bjäresjö kyrka, Skåne. Omkr. 1200.

kan och ett nästan felfritt linjeperspektiv. Man skiljer i rumskorrelationen mellan fyra stilar. Till den andra stilen räknas bl. a. målningarna i Livias hus på Palatinet, till den fjärde de flesta pompejanska målningarna och de romerska grotteskerna (se d. o.). De märkligaste tavelbilderna äro de realistiska, i en bred, målerisk stil utförda mumieporträtten från Fajjum (se d. o.). — Den *fornkristna* och *medeltida* M. står nästan helt i kyrkans tjänst; dess uppgift är att smycka kyrkorummets väggar och tak, altarna och de heliga skrifterna — handskriftsmåleriet (se *Miniaturmålning*) spelar under hela denna tid en viktig, ofta förebildande roll — med bilder ur Bibeln och helgonlegenden. Vid framställningen av dessa äro konstnärerna bundna av fastställda typer (se bl. a. *Kristusbilder* och *Madonna*). De eftersträva icke som den senantika M. verklighetsillusion utan en dekorativ färg- och linjeverkan, ehuru utvecklingen, särskilt under medeltidens sista

århundraden, går mot större naturalism. Det fornkristna och bysantinska monumentalmåleriet utgöres främst av mosaiker (se d. o.), men samma stil återfinnes i de fresker, som bevarats från denna tid, och präglar även i stort sett den romanska tidens vanl. al secco utförda vägg- och valvmålningar l. i tempera målade trätak (se ill. till *Dädesjö*). Figurerna och scenerna, som ofta bilda en fortlöpande illustrationsserie (t. ex. *Kristi liv*), äro oftast stelt uppradade i samma plan, stundom i flera rader över varandra. Figurerna äro mera tecknade än målade och färgerna dekorativt fördelade i rena ytor, men framställningen röjer dock ofta ett starkt själsligt uttryck och ej sällan ett livfullt berättarlygne. Perspektiv saknas mer l. mindre fullständigt, och miljön antydes endast genom enstaka föremål, träd l. byggnader, i leksaksformat. Under gotiken, som upplöser väggarna i fönster, ersättas väggmålningarna i stor utsträckning av glasmålningar (se d. o.), men i stället uppstår ur altarbilderna (jfr *Altare*

och Retabel), liksom på annat håll ur de bysantinska ikonerna, början till ett verkligt tavelmåleri. Under 1300-t. framträder här visserl. i ansiktsuttryck och hållning en större naturlighet, liksom en begynnande modellering genom ljus och skugga, och färgerna smälta stundom samman till en mild och harmonisk helhet, men figurerna avteckna sig alltjämt mot en abstrakt bakgrund, vanl. guldgrund. Denna stil kvarlever delvis ännu på 1400-t., ss. i den vekt svärmiska Kölnskolan. — De nya uppslagen komma i stället, redan i slutet av 1200-t., från Italien. Ur det bysantinska inflytande, som i viss mån kvarlever i Sienaskolans mjuka linjerytm och religiösa lyrik, utvecklas en nationell stil, vars främste representant är florentinaren Giotto, en av alla tiders största freskomålare. Landskapsbakgrunden och arkitekturen äro visserl. ännu hos honom endast antydda och i mindre skala än figurerna, men dessa äga å andra sidan en mäktig och påtaglig kroppslighet och hela stilen en monumentalitet och ädel värdighet, som direkt leder över till renässansen. — 1400-t. Renässansens främsta segervinning är enl. J. Burckhardt, att den "upptäcker människan". Konstens mål blir nu också i allt högre grad att framställa människan. För måleriets vidkommande betecknar *ungrenässansen* genombrottet för ett realistiskt betraktelsesätt. Målaren avbildar den omgivande verkligheten med en detaljkär naturalism, som icke ryggas tillbaka för det fula, blott det är karaktäristiskt; den religiösa lyriken fortlever dock ännu hos t. ex. Fra Angelico och Memling, och en ungdomligt svärmisk romantik kommer till betagande uttryck



Figurframställning i italienskt 1200-talsmåleri. Duccio(?): Madonna Rucellai. (Santa Maria Novella, Florens.)

hos t. ex. Botticelli. De ledande länderna inom måleriet äro nu Italien och Nederländerna, vilka tämligen oberoende av varandra komma till likartade resultat; Italien syftar dock mera åt det monumental, Nederländerna åt det intima. De religiösa ämnen dominera alltjämt, men framställningen är icke längre så schematiskt bunden utan livas av allehanda genremässiga smådrag; de bibliska scenerna utspelas sålunda ofta i modern miljö. Vid sidan av de kyrkliga motiven odlas emellertid också motiv ur den antika mytologin. — I Italien, där Florens är M:s huvudort, fortsätter man med utförandet av stora freskosviter i kyrkor och palats, men man målar även tavelbilder, först i tempera och slutligen i oljefärg. Ett ivrigt be-



Figurframställning i italienskt 1400-talsmåleri. Botticelli: De tre gracerna (detalj av Våren). (Florens.)

drivet perspektiv- och anatomistudium ger som vinning stegrad rumsverkan och kroppslighet i figurframställningen. Största vikt lägges vid teckning och modellering, och stilen är endera betonad plastisk som hos Masaccio, Piero dei Franceschi, Signorelli och Mantegna, l. lineär som hos Botticelli. Kompositionen är tämligen genomgående ytmässig med från varandra klart avgränsade plan, och den friska berättarglädjen överlastar den ofta med pittoreska detaljer. Koloriten är i regel färgrik med de lysande lokalfärgerna dekorativt avsatta mot varandra; i Umbrien (Perugino) och Nord-Italien, spec. Venedig (Bellini, Giorgione) strävar man dock redan vid denna tid mot tonmåleri och röjer ett fruktbarande intresse för belysningseffekter. — Nederländerna sakna monumentalmåleri under denna period, och det är i de i

olja målade altar- och stafflibilderna, som den nya stilen, representerad av bröderna van Eyck och deras efterföljare, kommer till uttryck. Det, som framför allt ger denna M. dess karaktär, är den andligt fördjupade människoskildring, som jämte minutiös realism präglar framför allt porträtten, och den lyriskt förtätade tolkningen av naturens skönhet i altartavlornas landskapsbakgrunder. Koloriten har här en djupare glöd än i södern, och den fint utvecklade känslan för det atmosfäriska ger ofta nog de små stafflibilderna ett modernt tycke. — Även i Tyskland och Frankrike får 1400-talsmåleriet sin huvudkaraktär av en intensiv realism. — Under 1500-t. är Italiens ledarställning uppenbar, och de italienska renässansidealerna bli normgivande för europeisk M., även om vissa nationellt betonade riktningar uppstå. Högre-



Figurframställning i nederländskt 1400-talsmåleri. Hugo van der Goes: Herdarnas tillbedjan (detalj av Portinarialtaret). (Florens.)

nässansen med Lionardo, Rafael och Michelangelo som ledande konstnärer utvecklar M. till storvulnhet och monumentalitet. Man söker nu icke längre i första hand det karaktäristiska; ledd av antika förebilder, eftersträvar man det ideala. Metod och teknisk kunskap träda i stället för det naiva skapandet. Freskomåleriet har en glansperiod under de konstälskande påvarnas århundrade, och inom stafflimåleriet uppstå nya genrer; porträttkonsten når en snabb utveckling. Motivkretsarna vidgas och bli flera, och ett utpräglat världsligt måleri, ofta av starkt sensuell karaktär, uppstår vid sidan av det religiösa. Kompositionen präglas av större klarhet och harmoni; detaljerna åsidosätts för totaleffektens skull. Figurgrupperna balansera varandra symmetriskt, men inom de olika grupperna söker man ge rika variationer av ställningar och rörelser. För att vinna fasthet och styrka



Italienskt renässansporträtt. Rafael:  
En kardinal. (Madríd.)



Tyskt renässansporträtt. Durer: Barent  
van Orley. (Dresden.)

åt bilden lägges stundom till grund för uppbyggnaden en geometrisk figur (t. ex. Lionardos triangelkomposition; jfr ill. till Anna sp. 460). Mot århundradets slut stegras rörelsen i kompositionen, man vågar sig på djärvare perspektiv och förkortningar — Correggio är härvidlag en föregångsman —, och i Michelangelos av våldsamt kraft fyllda fresker talar redan den nya stil, som blir bestämmande för 1600-t:s M. Högrenässansens teckning inriktar sig på att ge figurerna tyngd och volym, och gestalternas kroppslighet framhäves genom en energisk draperibehandling. Koloriten utmärker sig för mindre brokighet än förut, färgerna stämmas in i en helton, och i ett mjukt glidande ljusdunkel finna främst Lionardo och Correggio nya uttrycksmöjligheter. Nord-Italien (särskilt Venedig) ger färgen ett



Figurkomposition, italiensk högrenäsans. Fra Bartolommeo: Madonna och helgon. (Florens.)

avgjort företräde framför formen, och dukarna stråla här av en praktfull kolorit. Touchen, som i allm. är lent fördrivande, blir hos venetianerna hetsigare, och Tizian skapar av den livfulla penselföringen ett nytt måleriskt verkningsmedel. — De italienska lärorna sprida sig över Europa och bli helt bestämmande bl. a. för stora målarskolor i Frankrike och Nederländerna (romanisterna). I sistnämnda land uppstår emellertid en nationell riktning, som oberoende av den italienska skönhetskulten målar folklivsscener i landskap i en minutiös, berättande, starkt stämningväckande stil (Brueghel). I Tyskland förmäles det sydliga inflytandet t med inhemska strömningar av annan karaktär. Dürer och Holbein inspireras av den ädla klassicismen men avsvära icke

därför sitt äktgermanska gemyt. Uppfattningen hos dem är borgerligare och samtidigt innerligare, sinnet för det individuella mera utvecklat. Monumentalmåleri saknas här så gott som helt och hållet, och porträttkonsten dominerar. Det religiösa måleriet i Tyskland har en häftigare puls än i Södern, och i Matthias Grünewalds skakande dramatiska kompositioner finner man intet av italiensk linjeskönhet och balans. — I 1600-t:s måleri är Italien icke föregångslandet som förr; de spanska, franska, flamländska och holländska M. gå sina egna vägar, och seklet presterar en rik och mångskiftande M., där de olika folklynnena komma till markanta uttryck. I formellt hänseende är det två huvudströmningar, som kämpa om övertaget, dels den egentliga *barocken*, som fortsätter Michel-



Figurkomposition, flamländsk barock. Rubens: Madonna och helgon. (Augustin-kyrkan, Antwerpen.)



angelos linje, dels en *klassicistisk* riktning, vilken bygger på den renodlade högrenässansen och antiken. Alldeles på sidan om den stora utvecklingen står så den holländska M., som är helt inriktad på det måleriskt förfinade och intima. — Barocken är en utpräglad dramatisk stil, den älskar det kolossala, det sensationella, och den griper med förkärlek till de starka effekterna, de överraskande kontrasterna. Den fyller dukarna med största möjliga mått av rörelse; kompositionen är icke längre sluten, utan grupperingen lägges efter en diagonal, vilket gör bilden osymmetrisk. Koloriten är i regel tung med häftiga accenter insatta i de kompakta färgflaken. Barocken föredrar muskulösa, kraftfulla figurer och förlänar gestalterna en starkt plastisk verkan genom djärva överskärningar och belysningseffekter. Den klassicistiska riktningen däremot strävar efter en mera harmonisk bildform. Kompositionen är sluten och gärna reliefmässigt



Holländskt 1600-talsporträtt. Rembrandt: Självporträtt. (München.)

anordnad, figurerna lineärt betonade och färgen mindre mörktonad och mera glatt. — Det rent barocka formspråket användes i *Italien* av det religiösa måleriet, som ofta har en starkt extatisk prägel (Domenichino, Guercino), av naturalisterna, vilkas huvudmästare är Caravaggio, som målar seener ur Bibeln och bondelivet med övertygande och stundom brutal realism, och av romantiker som Salvatore Rosa. Klassicismen omhuldas i ett tidigt skede av Carraccierna och Guido Reni och blir i viss mån av grundläggande betydelse för den pompösa representationskonst, som fyller palatsen med festliga och världsliga plafonder och väggmålningar, ofta tillrättalagda efter sinnrikt utpekulerade allegoriska program. — Barocken i *Spanien* har dels en svärmiskt religiös prägel med idealiserande forngivning som hos Murillo l. en starkt stiliserad form som hos el Greco, dels en utpräglad



Flamländskt barockporträtt. van Dyck: Heinrich Liberti. (München.)



Naketsmåleri, tysk och italiensk renässans. T. v. Cranach: Venus. (Frankfurt am Main.) — T. h. Tizian: Venus. (Florens.)

realistisk hållning som hos Velasquez; dennes med utomordentligt bred touche målade porträtt och figurscener röja ett sinne för det atmosfäriska, som annars är främmande för den romanska barocken. — I Frankrike blir klassicismen den dominerande strömningen. Den präglar det religiösa måleriet (Lesueur) och landskapskonsten, som når sina högsta resultat i Claude Lorrains och Poussins "heroiska landskap" (se d. o.), samt blir via Poussins figurkompositioner stilbildande för det till Ludvig XIV:s och hans hovs byggnadsföretag knutna dekorativa måleriet (Lebrun). — Det flamländska 1600-talsmåleriets förnämsta insats är Rubens' väldiga produktion. Han förverkligar fullt ut alla barockens principer i en kraftöverströmmande, utpräglad dekorativ stil, som bl. a. genom den varma och blonda koloriten skiljer sig från det romerska måleriet. Vid hans sida framträder van Dyck som det aristokratiska, effektfullt iscensatta barockporträttets skapare. — Den holländska M. under detta skede

har en betonad nationell prägel och står helt främmande för söderns monumentalt syftande och dekorativa formspråk. Den ger småkonst, den håller sig helt till den omgivande verkligheten, interiörer, porträtt, folklivsscener, stilleben, och den gör landskapet, som slutgiltigt frigöres från sitt beroende av figurerna, till föremål för ett naturalistiskt, främst på atmosfären inriktat studium. Den är realistisk i uppfattningen och målerisk i stilen med ett kärleksfullt valörstudium och ett föredrag, som stundom har en skissartad bredd (Frans Hals). Koloriten bygger på helton och går gärna i brunt. I Rembrandts konst stegras den bundna värmen hos riktningen till patos, och den måleriskt inriktade stilen drives i hans ljusdunkelmåleri till de yttersta konsekvenserna. Till skillnad från de honom omgivande mästarna är han en fantasikonstnär med mystisk läggning och ger i sina färgstrålande bibliska kompositioner en syntes av verklighet och vision. Han har i vissa hänseenden t. ex. i fråga om kompositionen rönt



Naketsmåleri, fransk rokoko och nyklassicism. Boucher: Vilande flicka. (München.) — Ingres: Källan. (Louvre.)

inflytande från skedets huvudströmning, men han är med sin innerliga germanska personlighet en oppositionsman mot den sydliga barockens ytliga bravur. — Under 1700-t. tar Frankrike definitivt ledarställningen inom det europeiska måleriet. *Rokokons* pastorala romantik och luftiga, eleganta form bli tongivande; ett undantag härvidlag bildar dock den venetianska M., som utvecklar ett bländande dekorativt l. teatermässigt briljant vedutamåleri ut från inhemska förutsättningar (Tiepolo, Canaletto). Barockens tunga, massiva prakt bytes av rokokon i lätt och lekfull grace. Måleriet har en utpräglad världslig prägel och ger uttryck åt ett förfinat njutningslivs lyriska svärmeri. Motiven hämtas mestadels från den klassiska mytologin (Boucher) l. från en ideal fantasivärld (Watteau). Stilen är starkt dekorativ med en måleriskt frisk touche, som sensuellt återger stoffer, och koloriten behärskas av blonda och svala toner (rosa, blekgrönt, grått). I pastel-

len och gouachen finner rokokon nya och omtyckta uttrycksmedel. — Under århundradets senare hälft uppstå nya strömningar, som i ett l. annat avseende ta avstånd från den aristokratiska, verklighetsfrämmande och moraliskt indifferentia rokokon. Chardin målar borgerlig genre och stilleben i en ömsint, verklighetstrogen, måleriskt saftig stil, som anknyter till holländskt 1600-tal. Fragonard, som i mångt och mycket är ett med rokokon, ger i sina av virvlande rörelse fyllda, lidelsefulla kärleksscener prov på en nästan impressionistisk penselföring och står i detta hänseende på samma linje som spanjoren Goya. Det engelska måleriet söker sig under seklets senare hälft nya vägar och skapar med porträttörerna Reynolds och Gainsborough, vilken senare även målade landskap, samt landskapsmålaren Wilson en ny stil, som i en dämpad, silvertomad kolorit ger uttryck åt en patetisk människoupfattning l. ett i stämningar försjunket natur-



Fransk klassicism. Claude Lorraine:  
Heroiskt landskap. (Madrid.)

svärmeri. — Med *nyklassicismen* uppträder så en riktning, som i allt avsvär rokokon. En föregångsman till den nya stilen är Greuze, som bl. a. målade moraliskt didaktiska folklivs-bilder. Nyklassicismen blir revolutionens patetiska stil. Den är betonat manlig och heroisk, den predikar de antika idealen och sätter historiemålningen i högsätet. Formen blir åter sträng och fast och teckningen målarens primära uttrycksmedel. Rokokons mjuka kurvor ersättas av ett linjespel, där horisontaler och vertikaler dominera. Den hårda och glatta koloriten stegrar plasticiteten. I porträttkonsten röjer sig emellertid ett verklighets-sinne, som icke får komma till tals i de stora figurkompositionerna. — Även under 1800-t. är Frankrike M:s speciella hemland, och det är därifrån, som de nya impulserna komma. *Klassicismen*

med David och Ingres som huvudmästare blir tongivande för det begynnande 1800-t:s M.; den framträder nu i en form, som tenderar mot allt större linjefasthet och koloristisk hårdhet (*empire*). I formellt hänseende kommer riktningen att spela en roll långt efter det tiden blivit främmande för dess anda, och dess stilideal tillämpas av strömningar med utpräglad oklassiskt kynne. Det akademiska historiemåleriet bibehåller sålunda under så gott som hela århundradet en viss kontakt med nyklassicismen. I Danmark (Eckersberg) och Nord-Tyskland (Hamburgmästarna) uppstå skolor, som arbeta med Davids lära för ögonen men som i sitt hängivna återgivande av det hemvana och vardagliga äro fullkomligt fria från klassiskt patos. Arkaiserande riktningar som nasarenernas (se d. o.) i Tyskland och preraphaeliternas (se d. o.) i England och i viss mån det litterärt betonade romantiska måleriet i Tyskland vid 1800-t:s mitt, som får en utlöpare i den svenska



Holländsk realism. Pieter de Hooch:  
Gårdsscen. (London.)



Engelsk romantik. Constable: Landskapsskiss. (London.)

Düsseldorfskolan (se d. o.), äro ock att betrakta som fortsättare av traditionen från 1700-t:s slut; den omsorgsfulla teckningen och det skrupulösa formstudiet ha de i varje fall gemensamt med nyklassicismen. — Den tidiga *romantiken* i England och Frankrike står däremot i klar opposition mot empiremåleriet. Det är England (Constable, Turner, Bonington), som visar vägen för Delacroix ut mot den romantiska stilen, där färgen är det centrala och där det personliga temperamentet gör sig gällande, obundet av alla klassiska skönhetsideal. Det äktromantiska måleriet älskar den häftiga rörelsen, den hetsiga koloriten och det hänsynslöst breda föredraget. I denna riktnings hägn blommar landskapskonsten upp och genomgår en rik utveckling från engelska mästare som Turner och Constable och fram till Barbizonskolan (se d. o.). — Den tredje stora rörelsen i 1800-t:s måleri är *realismen*. Dess banbrytare är Courbet, som i sina målningar med allmogemotiv går en karg verklighet in på livet, användande sig av en starkt plastisk formgivning, som

står i skarp kontrast till romantikens måleriska lyrik. Realismen leder över till det nya friluftsmåleriet och förenas med Turners och Barbizonskolans måleriska uppfattning i *impressionismens* (se d. o.) radikala verklighetskonst. — Vid seklets slut inträder emellertid en reaktion mot denna, och man kräver åter stilkonst med dekorativ hållning. En sådan hade delvis redan tidigare framträtt i Puviss de Chavannes' formstränga monumentalmåleri, i Böecklins symbolistiska fantasikonst och i v. Marées av antiken och de gamla venetianarna inspirerade kompositioner. Av största betydelse för M:s vidare utveckling blevo tre franska mästare, som alla utgingo från impressionismen men som på olika vägar nådde fram till en dekorativ stil: Cézanne, van Gogh och Gauguin. Från dessa konstnärer löpa trådar till alla de stilfaser, som de senaste årtiondena uppvisat — expressionism, kubism, futurism och naivism (se dessa ord). Gemensamt för alla dessa strömningar är deras antinaturalism, vilken ofta kommer dem att i dekorativt syfte göra starkt våld på verk-

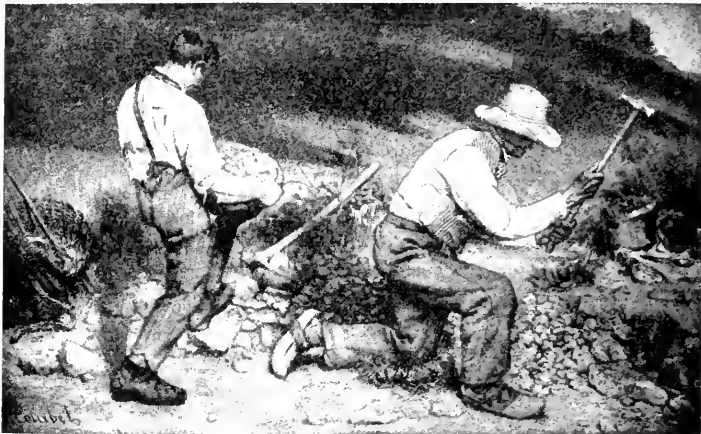

Fransk realism. Courbet: Stenhuggarna. (Dresden.)

lighetsunderlaget. Det ser emellertid ut, som om måleriet efter världskriget tenderade att återvända till naturen och som om en ny realism vore i antågande. — Se vidare artiklar om de olika ländernas konst och enskilda konstnärer.



Fransk nyklassicism. David: Tre damer från Gent. (Louvre.)

**Målarmussla**, se Flodmusslor.

**Målar- och bildhuggarakademien**, se Akademien för de fria konsterna.

**Målbrott**, se Pubertet.

**Må'lerisk**, se Målarkonst sp. 456 och Pittoresk.

**Målerås**, järnvägsstation i Hälleberga skn, Kronob. l., vid Kalmar och Kosta järnvägar. Vid M. finnes glasbruk, tillhörigt Kooperativa förbundet.

**Målilla**, Molilja, socken i Kalmar l., bildar med Gårdveda en församling, som utgör pastorat i Linköpings stift. 2,670 inv.

**Målkärl**, rymdmått för mätning av vissa varor. Utom de i Kungl. förordn. om mått och vikt 9 okt. 1885 omnämnda M. få även andra mätapparater användas; de skola dock uppfylla av K. M:t för varje särskilt fall bestämda villkor. Alla för avlämnande l. mottagande av varor avsedda M. skola vara justerade.

**Målla**, se Chenopodiaceae.

**Målsman**, person, som på



Fransk impressionism. Sisley: Bron.

grund av skyddsplikt gentemot annan har att tillvarata dennes rätt och ansvara för hans förhåvanden. Fader l. moder är M. för omyndigt barn, förmyndare för sin myndling. Fattigvårdsstyrelse har ett visst målsmanskap över en omyndig, som på fattigvårdssamhälles bekostnad åtnjuter vård hos annan än sina föräldrar l. annan sin M. Däremot är mannens forna målsmanskap över sin hustru genom nya giftermålsbalken avskaffat. På skolväsendets område betecknar M. den person, vare sig någon av föräldrarna, förmyndare l. annan, som har den närmaste tillsynen över en lärjunge. I överförd bet. menar man med M. för en rörelse, en riktning l. en verksamhet en betydande representant för densamma.

**Målsägande**, målsägare, kallas i straffprocessen dels den, emot vilken brott är begånget l. som därav blivit förnärmd l. lidit skada, dels ock den, som för den förnärmda l. skadade äger målsmansrätt l. eljest har att

föra talan. — Målsägandebrott, se Ätal.

**Månad**. l. Astronomisk M., av månens rörelse kring jorden bestämd tidrymd. Side'risk M., stjärnmånad, den tid, på vilken månen fullbordar ett varv (360°) och efter vilken den, från



Fransk expressionism. Cézanne: Porträtt.

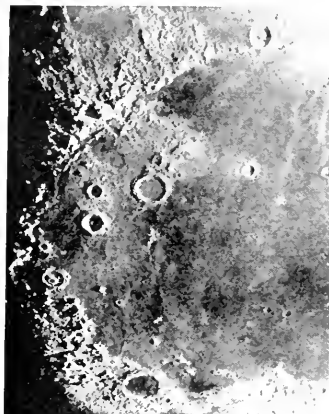

Parti av månyntans norra del.

jorden sett, intar samma läge i förhållande till samma fixstjärna, 27 dagar 7 tim. 43 min. 11,5 sek. Syno'disk M., mån mån ad, lunatio'n, tiden mellan två månfaser av samma slag, 29 dagar 12 tim. 44 min. 2,8 sek. Tro'pisk M., den tid, på vilken månen rör sig ett varv i förhållande till vördagjämningspunkten, 27 dagar 7 tim. 43 min. 4,7 sek. — 2. Den borgerliga M., kalendermånaden, består av ett godtyckligt valt antal dagar (se Revolutionskalendern och Tideräkning). — 3. Solmånaden är  $\frac{1}{12}$  av ett (tropiskt) år, 30 dagar 10 tim. 29 min. 4 sek.

**Månadsmedium**, medeltal av dygsumedia (se Dygnsmedium) under en månad.

**Månadsrening**, se Menstruation.

**Månadsros**, se Rosa.

**Månncykel**, se Tideräkning.

**Måndag**, se Dag.

**Måndyrkan**. Ss. nattens himlakropp blir månen hos olika folk härskare över de dödas värld och

i Södern även givare av det befruktande regnet. Framför allt ha månens olika faser sysselsatt fantasin. De primitiva se i månen ett väsen, som i nedan är i fara att gå under och som därför måste hjälpas. På högre stadier fattas månen ss. härskare över tillväxt och avtagande, symbol för föröngningen o. s. v. Utpräglad M. är betygd exempelvis hos babylonerna (jfr Sin) och de gamla romarna (hos båda särskilda ceremonier bl. a. vid nymåne). Hos grekerna kombinerades månen bl. a. med Artemis (se d. o.). En efterklang från antiken är också konstens framställning av Jungfru Maria ss. stående på månskäran (närmaste förebilden är Upp. 12: 1). Turkarnas månskära ("halvmånen") torde däremot åtminstone delvis ha sitt ursprung i en hos de gamla tatarerna brukad hästkosymbol.

**Måne**, se Satellit.

**Månen** (astronomiskt tecken ☾), jordens satellit, den närmast jorden befintliga av alla himlakroppar. Dess avstånd från jordens medelpunkt varierar mellan 357,000 och 407,000 km. (banans excentricitet = 0,055); medelavståndet är 384,400 km. M. är i det närmaste klotformig med en diameter av 3,470 km.; volymen är  $\frac{1}{50}$  av jordens. M:s massa är  $\frac{1}{81}$  av jordens; dess täthet är 3,4. M. roterar kring sin axel på samma tid (27 dagar 7 tim. 43 min. 11,5 sek.), som den rör sig kring jorden och vänder följaktligen städse samma sida åt jorden. Orsaken härtill torde enl. den av G. H. Darwin framförda teorin vara ett av jordens dragningskraft på M., medan denna ännu befann sig i glödflytande tillstånd, framkallat ebb- och



flodfenomen, liknande det M. allttjämt alstrar på jorden (se Ebb och flod); den mäktiga flodvåg, som rörde sig kring M., befann sig alltid i samma meridian (runt M.) som jorden och fortskred i en riktning motsatt M:s rotation kring sin axel, varigenom en hämmande inverkan utövades på rotationen, så att rotationstiden alltmer förlängdes och slutligen blev lika M:s omloppstid kring jorden, då ett stabilt tillstånd inträdde. — Vid ny (ny måne, ●) är M. i konjunktion med solen och vänder sin obelysta del mot jorden. Dess från jorden synliga solbelysta del tillväxer därefter (från höger) till halvmåne i första kvarteret (◐), då M. befinner sig i kvadratur, och sedan till fullmåne (○), då M. är i opposition, för att sedermera avta (allttjämt från höger) till halvmåne i sista kvarteret (◑), då M. ånyo är i kvadratur, och till ny. Tiden från ny till ny kallas en lunatio'n (se Månad). — Även om M., ss. ovan nämnts, alltid vänder samma sida mot jorden, bli vi dock på grund av libratio'nen i tillfälle att se — icke på en gång men sammanlagt vid olika tider — ung.  $\frac{2}{3}$  av M:s hela yta. Jordens dagliga rotation åstadkommer den dagliga l. parallektiska librationen, ojämheterna i M:s banrörelse och ekvatorplanet lutning mot banplanet den optiska librationen. — Med blotta ögat ser man, att M:s yta icke är likformigt belyst utan betäckt av mörka och ljusa fläckar. Tuben avslöjar en mångfald olika formationer. Redan Galilei kunde konstatera, att de mörka fläckarna äro vidsträckta, med enstaka runda, kraterliknande bildningar



Månen, något efter fullmåne.

besatta och av höjdsträckor genomdragna ytor, de ljusare mäktiga berg och kratrar. Att det verkligen är berg och dalar, som i stor mängd iaktas på M., framgår av skuggorna, som ändra sig med solens höjd över horisonten i vederbörande punkt, av stereofotogrammetriska mätningar och av den omständigheten, att månranden icke bildar någon skarp, regelbunden eirkellinje utan — särskilt vid sydpolen — synes oregelbundet naggad. De synnerligen olikartade formationer, som vi kunna iaktta på M., låta indela sig i fyra huvudgrupper: slätter, kratrar, berg och rämnor. Slätterna, som tidigare troddes vara hav och sjöar och därav erhållit sina namn, täcka mer än hälften av ytan, de flesta på n. delen av densamma. De mest karaktäristiska och rikligast förekommande formationerna äro kratrarna (33,000 st.). De större bland dessa, ringbergen, en del ända till 200 km. i diameter, äro

cirkelformade bildningar, avslutna av vallar, stupande brant inåt, saktare utåt. Bergen och bergskedjorna, vilka i huvudsak likna jordens, ha höjder på upp till 9,000 m. över kringliggande terräng. Rännorna äro smala, 300 till 500 km. långa klyftor, genomskärande vallar, bergsträckor och dalar; deras antal uppgår till flera hundra. Från de största ringbergen utgå över månytan hundratals km. långa strålsystem, som varken äro upphöjningar l. fördjupningar utan sannolikt strimor av aska, härrörande från vulkaniska utbrott. — Om M:s kemiska sammansättning och inredning är intet känt; spektralundersökningar av månljuset ge givetvis endast solspektrrets linjer, och fotometrin lämnar ej heller någon upplysning. Av det låga värdet på M:s albedo kan slutas, att ytan huvudsakl. består av täml. mörka substanser. — Någon atmosfär, jämförbar med jordens, äger M. icke; detta framgår bl. a. av månskuggornas utomordentliga skärpa och djup samt stjärnors ögonblickliga försvinnande vid månranden, då de betäckas av M., och bekräftas av spektroskopiska undersökningar. Organiskt liv existerar ej på M., och oorganiska förändringar torde knappast förekomma. — Ang. månförmörkelser se **Förmörkelser**.

**Mångbyggare**, se **Sexualsystemet**.

**Mångfälla**, detsamma som bladmagen hos idisslare (se d. o.).

**Mångfalletorka**, svårare form av mag- och tarmkatarr hos nötkreatur. Symtom: svårartad förstoppning, upphörd idissling, minskad l. upphörd mjölkavsöndring, vanl. feber, stripig hårrem, insjunkna ögon, torr mule; djuren

skära ofta tänder. Orsaken är skämda foderämnen, för hastiga foderombyten e. d. men framför allt försummad behandling av lindrigare digestionsstörningar. *Behandling*: medel, som befordra idisslingen, ss. kräksalt l. prurrot, samt magstärkande och avförande medel (glaubersalt) jämte stora mängder linfröslem.

**Månggifte**, se **Äktenskap**.

**Månghörning**, se **Polygon**.

**Månglas**, se **Glastillverkning** sp. 1309.

**Mångård**, **månkrans**, ringformigt halofenomen (se d. o.) kring månen.

**Månkalv**, se **Mola**.

**Månkrans**, se **Mångård**.

**Måns**, förk. av **Magnus**.

**Månsarp**, socken i Jönköp. l., jämte Barnarp pastorat i Växjö stift. 1,570 inv.

**Månsbo**, kloratfabrik i Grytnäs skn, Kopparb. l. vid Jularbo—Månsbo järnväg. Äg. Svenska tändsticks a. b.

**Måns Bryntesson**, se **Lilliehöök** l.

**Månsing**, se **Monsing**.

**Måns Nilsson** till **Aspeboda**, d. 1534, bergsman, understödde Gustav Vasa under dennes flykt genom Dalarna och senare även under daljunkarens och västgötaherrarnas uppror. Under klockupproret slöt sig M. till de uppriska och avrättades.

**Månsson**. 1. Se **Peder Månsson**. — 2. **Nils M.** (i **Skumparp**, Malmöh. l.), f. 1776, d. 1837, hemmansägare, led. av bondeståndet 1810—35, gjorde sig bemärkt framför allt för sin impulsiva vältalighet. Efter att 1829 ha hållit ett stort tal mot indragningsmakten räknades han till de ledande oppositionsmännen.

— 3. I v a r M. (i T r ä ä, Malmöh. l.), f. 1845, d. 1911, lantbrukare, 1902—09 domänintendent i Kristianst. l., politiker, var led. av A. K. 1873—79 och 1885—1903. M. fick med tiden en framskjuten ställning inom Lantmannapartiet. Han verkade främst som målsman för protektionismen och för proportionella val. — 4. Filip M., f. 1864, dekorationsmålare, har utfört ornamentala målningar i Stockholms rådhus (bl. a. vigselrummet) och stadshus (bl. a. rådssalen), ett flertal kyrkor m. m. och inom sitt område verkat konstnärligt och tekniskt förnyande. — 5. Fabian M., f. 1872, socialdemokratisk politiker, författare. Led. av A. K. sedan 1912 (1917—23 vänstersocialist), har han gjort sig bemärkt som frispråkig talare. Han har varit led. av bl. a. försvarsrevisionen, tull- och traktatkommittén och psalmbokskommittén. Han har utgivit romanerna *Rättfärdiggörelsen genom tron* (1916) och *Sancte Eriks gård* (2 bd, 1922—23).

**Månstad**, socken i Älvsb. l., jämte Långhem, Dannike och S. Åsarp pastorat i Göteborgs stift. 660 inv.

**Månsten**, se Fältspat.

**Månviol**, se Lunaria.

**Månår**, eg. 12 (synodiska) månader, d. v. s. 354 dagar 8 tim. 48 min. 36 sek., begagnades hos flera forntidens folk, bl. a. greker och romare. Då emellertid ett M. är ung. 11 dygn kortare än ett (tropiskt) år, lämpar det sig ej för borgerlig tideräkning. Muhammedanerna använda alltså M., alternerande 354 och 355 dagar långa.

**Måra**, se Galium.

**Mårbacka**, herrgård i Ö. Em-



Mårddjur. Stenmård.

terviks skn, Värml. l., med huvudbyggnad från 1700-t:s slut, helt ombyggt 1921—23 av I. G. Clason. M. äges sedan 1910 av Selma Lagerlöf, vars fädernegård det är.

**Mårdaklev**, socken i Älvsb. l., jämte Kalv, Håcksvik och Ö. Frölunda pastorat i Göteborgs stift. 655 inv.

**Mårddjur**, *Mustelidae*, en fam. R o v d j u r med vanl. långsträckt, smärt kropp och låga ben. Skinnet av flera arter användes som pälsverk. — Vanliga mården l. skogsmården, *Mustela martes*, är vanl. mörkbrun med en ljusgul fläck på bröst och framhals. Kroppslängd 45—48 cm., svansen 23 cm. N. och mell. Europa, Asien; rätt sällsynt i Sverige, där den här och var är fridlyst. Nattdjur, som vanl. håller till i barrskogar, klättrar i träd och lever av ekorrar, fåglar, bär m. m. — Stenmården, *Mustela fo'ina*, liknar skogsmården, men pälsen är gråbrun och fläcken på framhalsen vit, baktill kliven. Europa, norrut t. o. m. Danmark. — Till M. höra bl. a. även grävling, honungsgrävling, huroner, järv, skunk, sobel, utter, vesslesläktet.

**Mårten**, annan form för Martin. — Mårtensmäs, se Martin av Tours.

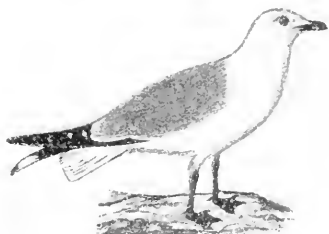

Måsfåglar. Fliskmåsa. Längd 44 cm.

**Måsfåglar**, *La'ridae*, en fam. av ordn. *La'ri*. Vingarna äro långa, näsöppningarna springlika, framtårna förenade med simhud, baktån kort, i regel fri. M. äro talrikast på n. halvklotet. Häcka ofta kolonivis med bon på marken. — Hos m å s a r n a är övernäbbens spets hakformigt nedböjd (jfr T ä r n o r), undernäbben försedd med en vinkelformig köl. Leva mest av fisk, som fångas vid vattenytan. Ägg vanl. 3, olivbruna, mörkfläckiga. F i s k m å s e n, *La'rus ca'nus*, är vit med gråblåa vingar och rygg samt yttre handpennor delvis svarta. Vintertid är huvudet, halsen och krävtrakten gråfläckiga. N. Europa, n. Asien; allmän över hela Sverige vid salt och sött vatten. Stannfågel. — S i l l m å s e n, *La'rus fu'scus*, liknar fiskmåsen, men ryggen är skiffersvart; fötterna gula. Längd 52—59 cm. Allmän vid Sveriges havskuster. Strykfågel. — Hos g r å t r u t e n, *La'rus argenta'tus*, är ryggen och vingarna ljusst askblåa. Undernäbben har framtill en röd sidofläck. Längd 59—67 cm. Häckar liksom havstruten vid svenska öst- och västkusterna. Stannfågel. — H a v s t r u t e n, *La'rus mari'nus*, har skiffersvarta vingar och rygg; fötter gråvita. Förtär sjöfågelsungar och gör därigenom mycket skada. Strykfågel. — Hos

s k r a t t m å s e n, *La'rus ridi-bu'ndus*, är huvudet och strupen svartbruna, ryggen och vingarna askblåa, krävtrakten vit med rosenröd anstrykning. Längd 38—44 cm. Allmän i s. Sverige, på Öland och Gotland. Flyttfågel. — Till M. hör även labbsläktet.

**Måttstav**, se L ä n g d m å t t n i n g sp. 961.

**Måttsystem**, system av fysiska enheter, byggt på ett visst antal grundenheter, av vilka de övriga härledas på så sätt, att i någon formel, som förbinder de olika storheterna, proportionalitetskonstanten sättes lika med 1. De viktigaste äro absoluta M. med dess varianter, elektrostatiska och elektromagnetiska M. för elektriska enheter, tekniska M., och det på ampère och ohm grundade praktiska M. för elektriska enheter. — För de i dagligt bruk viktigaste storheterna längd, yta, volym och vikt ha under tidernas lopp en mängd M. använts. Enheterna för dessa storheter voro i äldre tider grundade på jämförelse med människans kroppsdelar (tum, fot, aln) l. andra vanliga föremål (stång, tunna, kanna, spann). Areal angavs efter det arbete, som motsvarade markens brukande, t. ex. plogland = 1 dags plöjning, l. efter utsädesmängden (tunnland, kappland, spannlund). Dessa



Måsfåglar. Havstrut. Längd 66—75 cm.

enheter voro växlande i storlek icke blott olika länder emellan utan även inom samma land; varje land, landskap l. annat mindre område hade i allm. sitt eget M. De påtagliga olägenheterna härav ha också medfört, att de flesta civiliserade länder numera antagit det först i Frankrike införda *metersystemet*, vilket i Sverige antogs 1876 och obligatoriskt användes fr. o. m. 1889. Gällande förordning om mått och vikt är av 9 okt. 1885. Vid handel l. eljest, då varor skola avlämnas efter mått l. vikt, må icke nyttjas andra

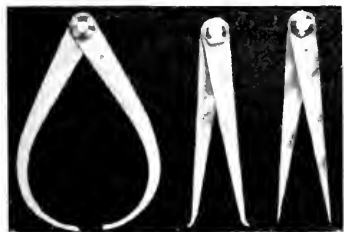

Fr. v. Krumcirkel, fotcirkel, stickcirkel.

redskap för mätning l. vägning än sådana, som i riket blivit justerade (se *Justera 2*).

**Måttverktyg**, mekaniska hjälpmedel för uppmätning av längder, ytor, vinklar och lägen. Direkt uppmätning av mindre längder sker medelst måttstavar. Den vanliga *meterstocken* l. *tumstocken* (av trä l. metall) är oftast graderad å ena kanten enl. metersystemet, å den andra i gamla svenska tum (verkum) l. i engelska tum. Måttbanden äro vanl. av vaxduk, lackerad vävnad l. stål. Uppmätning av krokiga linjer å kartor m. m. sker med *kartmätare*, *rullmått* l. *kurvimeter*, där en kuggförsedd trissa föres utmed linjen och genom kugg-

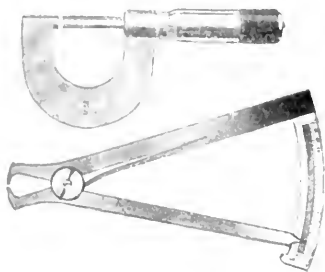

Skruvmikrometer (överst) och fjädermått.

hjulsoverföring påverkar en visare, som anger den överfarna sträckans längd. I de fall, då direkt uppmätning icke kan ske, l. vid överföring av mått från ritning, modell o. s. v. till arbetsstycket, betjänar man sig av cirkclar, skjutmått, stiekmått, hakmått, klinkmått o. s. v. Av cirkclarna (jfr *Passare*) må nämnas stiekcirkclar, fotcirkclar, stångcirkclar och krumcirkclar, vilka sistnämnda kunna utföras

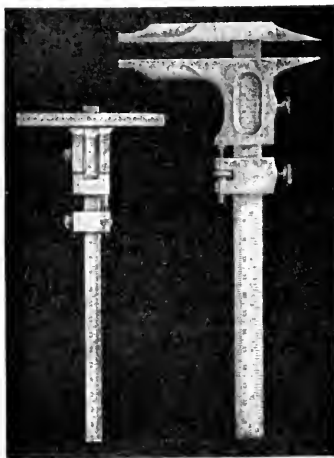

T. v. Djupmått. — T. h. Skjutmått.

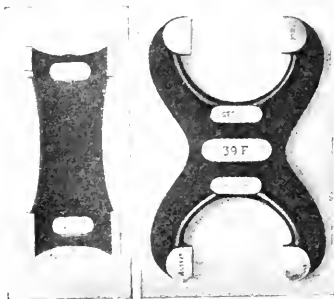

T. v. Tolk. — T. h. Hakmått.

dubbla, d. v. s. med skänklar åt bägge hållen, vilket möjliggör uppmätning av godstjocklek, då skålformiga fördjupningar förefinnas. På fjädermättet, som användes för noggrannare mätningar, äro skänklarna åt ena sidan förlängda och den ena försedd med en skala, den andra med en visare. Skjutmättet l. Columbusmättet består av en ställinjal med en fast, utstående skänkel samt en hylsa, rörlig längs injalen och bärande den andra skänkeln. Avläsningen sker oftast medelst nonie i hylsan. Analog konstruktion ha djupmättet, vilka ofta kombineras med skjutmätten och medelst vilka djupet i borrhål o. d. uppmätes, samt stiekmättet för

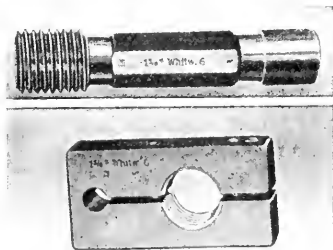

Gängtolkar för mutter (överst; kombinerad med cylindertolk) och skruv.

bestämmande av grövre innerdimensioner. Tråd- och blecktjocklekar mätas med skruvmikrometern, en tjock stålbygel, i vars ena skänkel en mikrometer-skruv är inpassad. För undvikande av för hårt tryck mellan det mätta föremålet och skruven, är denna ofta försedd med friktionskopplat huvud. — M. utan rörliga delar finna sin huvudsakliga användning vid massfabrikation och fabrikation av standardartiklar. De äro hakmått, tolkar, gängräknare, klinkmått m. fl. Hakmättet äro byglar av ståljudgods med slipade skänklar, mel-

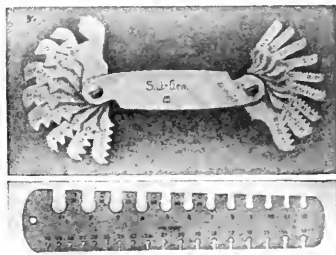

Gängräknare (överst) och klinkmått.

lan vilka mättet innehålles. Tolkar na motsvara hakmätten men användas för uppmätning av innermått. Gängtolkarna för bestämning av skruv- och mutterdimensioner, konus-, ring- och cylindertolkarna m. fl. äro andra arter. Medelst gängräknaren bestämmes antalet gängor per längdenhet i skruvar och muttrar. Klinkmättet, som användas till uppmätning av standardiserade tråd-, bleck-, bult- och mutterdimensioner, bestå av cirkelformade l. avlånga plattor med uttagna hakmått av standardiserade storlekar. — Med tolerans- l. gränsmått menas sådana M.,

vilka göras något större l. mindre än det verkliga (plus- l. minus-mått). De användas för erhållande av filmån vid framställning av arbetsstycken, vilka senare skola passas in i andra, färdiggjorda delar. — Vinkelstorlekar uppmätas medelst gradskivor, vinkelmått och olika slag av vinklar ss. anslagsvinklar, T-vinklar, bänkvinklar m. fl., av vilka geringsvinklar l. smygäroställbara. — Till kontrollering av M. användas komparatorer (se Längdmätning) och mätmaskiner (se d. o.) samt kombinationsmåttsetsatser, serier av med ytterlig precision framställda, glashårt härdade stälstycken av olika dimensioner. På grund av den noggranna planslipningen häfta styckena väl tillsammans, och härigenom kunna olika mått samman sättas. Med dessa M. kunna även synnerligen noggranna vinkelmått erhållas, om man begagnar sig av trigonometrisk beräkning. Kombinationsmåttsetsatser för direkt vinkelmätning tillverkas också. Måttsetsaterna äro i regel utförda med en tolerans om högst 0,001 %. — Lägebestämmingar utföras medelst sänklod och vattenpass (se d. o.). — Plana ytor av alla slag kunna direkt uppmätas medelst planimeter (se d. o.).

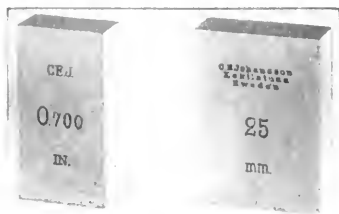

Passbitar ur kombinationsmåttsetsat. T. v. Mått i eng. tum. — T. h. i mm. Måtten innehållas i bitarnas bredd.

v. Mädlar, Johann Heinrich, f. 1794, d. 1874, tysk astronom, 1840—65 chef för observatoriet i Dorpat, utförde topografiska undersökningar av männen och utgav jämte Wilhelm Beer en utmärkt märkekartor (*Ma'ppa Selenogra'phica*, 1834—36).

Mähren, tjeck. *Morava*, provins i Tjecko-Slovakiet (se d. o.). — *Historia*. M. är uppkallat efter floden Morava, liksom också de slaver, *moraverna*, som efter folkvandringstiden intogo det förut av olika germanfolk behärskade landet. Moraverna gävo sig under Karl den store och hjälpte honom att kuva avarerna samt grundade ett stormähriskt välde, som under Svato'pluk (d. 894) nådde sin största omfattning. Det förenades 1029 med Böhmen och blev 1197 ett böhmiskt markgrevskap. Moraverna ha uppgått i tjeckerna, och M:s senare historia ingår i Böhmens.

Mäklare (ty. *Mäkler*, fr. *courtier*), person, som yrkesmässigt förmedlar affärer. Se vid. *Fondhandlare*.

Mäktighet, se *Mängd*.

Mälardalens hamn, badort och villasamhälle i Torshälla landsförs., Södermanl. l. Slutpunkt för Norra Södermanlands järnväg.

a. b. Mälardalens tegelbruk,



Universalvinkelmått.

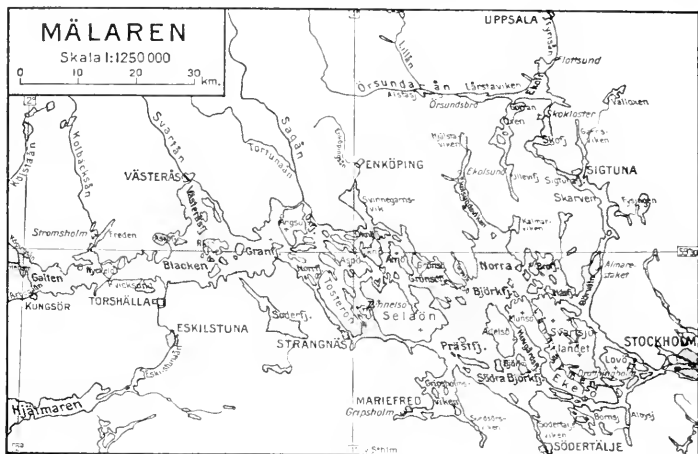

Sthlm, grundat 1914, äger ett 20-tal tegelbruk kring Mälaren.

Mälaren, Sveriges till storleken tredje insjö, belägen mellan Uppland, Västmanland och Södermanland. 1,140 kvkm. (utom öar). 12 mil lång; största bredd 5 mil. Största djupet anses vara 64 m. (Prästfjärden). — M. är en ensidig gravsänka med förkastningslinjer i v.—ö. Detaljformerna med den för M. utmärkande rikedomen på fjärdar, sund och öar (se kartan) äro, spec. i ö., resultat av inlandsisens verksamhet; de djupare bottenrännorna i n.—s. äro urholkade i sprickrika urbergzoner, medan de större öarna utgöras av urbergets lerbetäckta yta och de mindre, jämte öarnas högre delar, av hårda urbergsknallar, stundom täckta av stenigt, skogbärande moränmaterial. — M. mottar ett stort antal tillflöden (se kartan) och har genom Norrström och den slussförsedda Söderström, som båda genomflyta Sthlm, avlopp till Östersjön. Skillnaden mellan M:s

och Östersjöns vattenstånd är vid Sthlm endast några dm., och vid stark ö. vind inträffar "uppsjö" l. "uppström", d. v. s. saltvattnet strömmar in i M. (1900—25 i medeltal 29 dygn per år, huvudsakl. under aug.—jan.). — Mälärbygden är den uppsvenska kulturens historiska centrum. I forntiden utgjorde M., i vars mitt den ryktbara handelsplatsen Birka låg, föreningslänken mellan de tre centrala Svealandskapen, och den äldsta lands- och stadsbebyggelsen (t. ex. Sigtuna, Västerås och senare Sthlm) grupperade sig huvudsakl. kring M. M:s betydelse som samfärdsled är fortfarande stor. Hjälmare och Strömsholms kanaler ha förbättrat M:s förbindelse med Svealands inre delar, medan Södertälje kanal och Hammarbyleden, vilken sistnämnda maj 1926 öppnats för begränsad trafik, göra det möjligt för större fartyg att från Östersjön trafikerar M.

Mälärhöjden, se Stockholm.



Mäll, se Chenopodiaceae.

**Mälsåker**, gods i Ytterselö skn, Södermanl. l. Det praktfullt inredda slottet uppfördes på 1670-t. för Gustav Soop av Nik. Tessin d. ä., på vars slottsbyggnadskonst det är ett av de ståtligaste exemplen.

**Mältning**, se Bryggeri sp. 675 ff.

**Mälzel** [-tsel], Johann Nepomuk, f. 1772, d. 1838, tysk uppfinnare, uppfann mekaniska musikapparater samt konstruerade i förening med holländaren Winkel en metronom (se d. o.).

**Mängd. Matem.** Sammanfattningen av ett ändligt l. oändligt antal bestämda och åtskilda objekt, *M*:s element. Två *M*. sägas vara ekvivalenta l. ha samma mäktighet, om deras element kunna tillordnas varandra, så att mot varje element i den ena *M*. svarar ett och endast ett element av den andra, och omvänt. Om mängderna innehålla ett ändligt antal element, innebär alltså ekvivalensen, att *antalet* element överensstämmer. Två oändliga *M*. med samma mäktighet äro t. ex. *M*. av alla hela tal och *M*. av alla jämna hela tal, ty de kunna tillordnas efter nedanstående schema:

1	2	3	4	5	6	...
2	4	6	8	10	12	...

En oändlig *M*. kan alltså ha samma mäktighet som en av sina delmängder. Uppräknelig säges en *M*. vara, som är ekvivalent med *M*. av alla hela tal och vars element alltså kunna numreras. *M*. av alla rationella tal är uppräknelig. Däremot har *M*. av alla tal en större mäktighet, *k o n t i n u e t s m ä k t i g h e t*. Samma mäktighet har *M*. av alla punkter på en begränsad l. obegränsad linje, i ett plan l. i hela rymden. En *M*.



Mälsåker. Slottet från parken.

säges vara överallt tät i ett intervall, om i varje delintervall av detta finnas tal, tillhörande *M*. Ex. härpå är *M*. av alla bråk mellan 0 och 1. Om en punktmängd, som ligger i ett intervall, inneslutes i en mängd mindre intervall, kan det inträffa, att summan av dessa intervalls längd är mindre än hela intervallets längd, även om *M*. är överallt tät i intervallet. Undre gränsen för alla sådana summor kallas *M*:s yttre mått. *M*:s inre mått erhålles genom att från hela intervallets längd draga yttre måttet av komplementärmängden, vilken utgöres av de punkter i intervallet, vilka ej tillhöra den givna *M*. Om en *M*:s yttre och inre mått överensstämmer, kallas det gemensamma värdet *M*:s mått, och *M*. säges vara måttbar. En *M*. med måttet 0 kallas en 0-mängd. Denna kan alltså inneslutas i intervall, vilkas sammanlagda längd kan göras hur liten som helst. Varje uppräknelig *M*., t. ex. *M*. av alla bråk mellan 0 och 1, är en 0-mängd. Men även *M*. av kontinuetsmäktighet kunna vara 0-mängder. I den moderna funktionsteorin spelar måttbegreppet en betydande

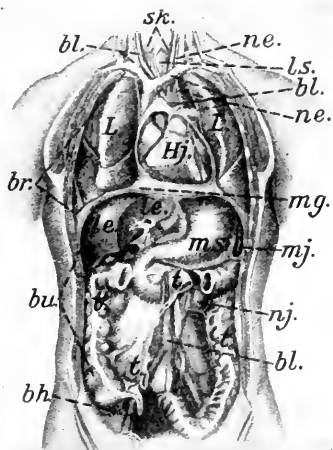

Människan. Läget av några av de viktigare organen.

roll, t. ex. i *Lebesgues* i n t e g r a l. I synnerhet märkas sådana satser, som ej gälla för alla variabelvärden inom ett intervall men som kunna visas gälla "nästan överallt", d. v. s. med undantag av en 0-mängd variabelvärden. Med en *M*:s derivatmängd menas *M*. av alla förtättningspunkter till den givna *M*. En förtättningspunkt till en *M*. är en punkt, så beskaffad, att oändligt många av *M*:s punkter finnas inom ett godtyckligt litet intervall omgivande punkten. En *M*., som innehåller sin derivatmängd, säges vara slutten. — Mängdteorin grundlades av *G. Cantor* 1883.

**Människan**, *Ho'mo sa'piens*, som förr hänfördes till en särskild ordning, *Bi'mana* ("de tvåhantade"), räknas nu vanl. till djurgruppen *Primates* — vilken i öfrigt omfattar apor och halvapor — med stöd av anatomiska, embryologiska, fysiologiska och

patologiska likheter. Bland de förstnämnda märkas de rudimentära organen (se *Rudimentära organ*). Bland embryologiska stöd märkes överensstämmelse i fostrets utseende på motsvarande stadier hos *M.* och övriga *Primates*; sålunda finnes t. ex. svans hos *M.* under fosterstadiet (2:a mån.). Gålbågar, gällock, urnjurar m. m. finnas på embryonalstadiet men saknas hos *M.* i fullväxt tillstånd; de påträffas däremot hos den fullt utvecklade individen mer l. mindre långt ned i djurserien. Likheter mellan *M.* och t. ex. sjimpans äro vidare bl. a. likartad precipitinreaktion samt att vissa för *M.* typiska sjukdomar, ss. syfilis, kunna inympas på apor. För *M.* utmärkande är dels den högre intelligensen, dels vissa anatomiska förhållanden, bl. a. den upprätta gängen, ryggradens form, huvudets hållning, vissa musklers starkare utveckling, bröstkorgens form, skallens stora volym och hjärnans starka utveckling, händernas stora förmåga av kombinerade rörelser, fötternas ställning samt den partiella frånvaron av hårbeklädnad. — Människokroppen är i sin anläggning symmetriskt dubbelsidig. I stort sett bibehålles denna symmetri under utvecklingen, men avvikelser därifrån inträda för hjärta, magsäck m. fl. organ, vilka, symmetriskt anlagda, sedermera inta osymmetriskt läge. *M*:s mittparti utgöres av bälen, vars direkta fortsättning är den uppåt avsmalnande halsen, som uppbar huvudet. Vid bälen äro fästade extremiteterna. Huvudet innehåller i sin övre, bakre del nervsystemets centrum, hjärnan, som är omgiven av en benkapsel, hjärnskålen. Denna innesluter även hörselorganet. Syn- och lukt-

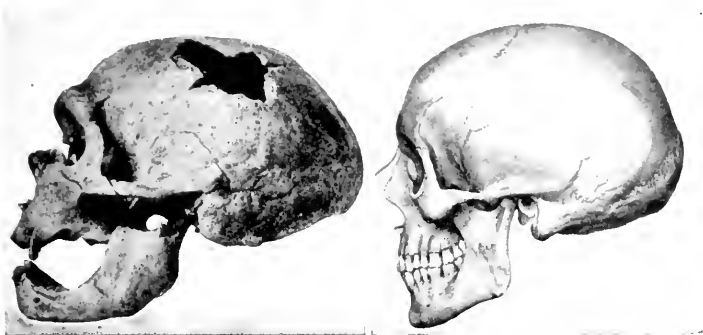

Kranier av *Homo primigenius* (Neanderthalras) (t. v.) och *Homo sapiens*.

organ äro belägna i hjärnskål och ansiktskranium, vilket senare bildar huvudets främre, undre del. I ansiktet finnas näs- och munhålorna, motsvarande övre delarna av andnings- och matsmältningssystemen. Bålens vägg består av ben, brosk, muskler, bindväv, kärl, nerver och hud. Baktill stödes den av en benpelare, ryggraden, som omsluter hjärnans fortsättning, ryggmärgen, och sträcker sig från huvud till säte. Från övre delen av ryggraden utgå revbenen, som framåt förenas med bröstbenet, slutande sig till bröstkorget. Nedanför denna vidtager bukväggen, som stödes av ryggraden bakåt och framåt består av mjukdelar. Genom mellangärdet (mg.; se fig. sp. 507) är bälens hålrum avdelat i den övre bröst- (br.) och den undre bukhålan (bu.). I brösthålan finnas luftstrupe (ls.), lungor (L.), hjärta (Hj.), de stora blod- (bl.) och lymfkärlen, matstrupe och nerver (ne.). I bukhålan ligga magsäck (ms.) och tarmar (t.), lever (le.), mjälte (mj.), bukspottkörtel, njurar (nj.) och binjuror samt kärl (bl.) och nerver. Nedåt övergår bukhålan i bäckenhålan (bh.), som ligger innesluten i en benring,

bäckenet, och innehåller urin- och könsorgan jämte ändtarm. Halsen bildas av organ, som förbinda huvud och bål. Framtill sträcka sig luftstrupen med struphuvudet och där bakom svalget och matstrupen. Framför och på sidorna om luftstrupen ligger sköldkörteln (sk.). På båda sidor om struparna sträcka sig stora blodkärl (bl.) och nerver (ne.). Bakåt bildas halsen av ryggraden med omgivande kraftiga muskelskikt. Extremiteterna äro långa, ledade hävstänger med en benstomme. De övre äro genom skuldergördeln, de undre genom bäckenet medelst muskler och ligament förbundna med bälens. Extremiteternas benstomme är klädd av muskler, mellan vilka kärl och nerver ligga. — Skelettet ingår i alla kroppens huvuddelar och beklädes av muskulatur. Utanpå denna och dess bindvävshinnor följa underhud och hud, som bildar kroppens avgränsning utåt. Kroppens proportioner äro i första hand bestämda av skelettet, dess konturer till större delen av muskulaturen och utvecklingen av fettet i underhuden, som spec. ger de avrundade formerna. — Om extremiteter, könsorgan, muskler

o. s. v. se de resp. organens namn. — *Fossila människoraser* (om nutida raser se *Människoraser*). Betr. ett fossilt fynd, *Pitheca'anthropus* (jfr d. o.), äro meningarna allttjämt delade, huruvida det är en ytterst primitiv M. l. en människoliknande apa. Med stöd av funna eoliter (ej bearbetade bitar av flinta, som anses ha begagnats som redskap) förmodar man, att en människoliknande varelse levat under tertiärperioden, ehuru rester av en dylik ej anträffats. Den äldsta hittills funna verkliga M. levde under en interglacial tid och tillhörde dels *Heidelbergrasen*, uppkallad efter en käke från Heidelberg, dels *Neanderthalrasen*, så kallad efter platsen för det första fyndet, Neanderthal vid Düsseldorf. Denna senare ras har även uppfattats som en särskild art, *Homo primige'nius*. Fynd ha sedan gjorts flerstädes i Europa, ss. Frankrike (Le Moustier, La Chapelle-aux-Saints), Belgien (Spy), Tyskland, Mähren, Kroatien, Gibraltar, samt i Palestina och Rhodesia. Kraniet var utpräglat dolikocefalt (breddindex 72,5—75,0; jfr *Kranium*), hjärnskålshåligheten relativt liten, ögonhålorna stora, ögonbrynsbågarna starka och sammanlöpande, pannan låg och tillbakalutande, hjärnskålens tak mindre välvt och nackbenet mer framåtlutande än hos nu levande M., underkäken klumpig utan markerad haka; hörntänderna hade samma utseende som hos nutida M. Hjärnans vindlingar voro få och språkcentrum dåligt utvecklat. Rasen var småväxt (150—160 cm.) och grovt byggd. Benen voro korta, gängen trol. ej fullt upprätt utan något knäande. — Vid slutet av istiden och

paleolitiska skedet av stenåldern uppträdde inom Neanderthalrasens europeiska område tre nya, som raser betecknade former, vilka trol. invandrat till detta område och vilka anses icke kunna direkt härstamma från Neanderthalrasen lika litet som någon av dem från endera av de två övriga. *Aurignacrasen* [ärinja'kk-] kännetecknades av stark dolikocefali (breddindex 64,4—66,0) och långt, smalt ansikte; primitiva rasmärken voro en svag prognati och stora ögonhålor. Fynd av rasen ha gjorts i Vézèredalen i dep. Dordogne i s.v. Frankrike samt i Mähren. — *Cro-Magnonrasen* karakteriserades av dolikocefali (breddindex 72—74), stora, breda, låga ögonhålor, lågt, över kindknötorna mycket brett ansikte samt stor kroppslängd (180—190 cm.). Fynd ha gjorts i s.v. Frankrike och i Danmarks kökkenmöddingar, men av kulturen att döma har rasen funnits även i n. Spanien. Man har velat göra gällande, att den nordiska rasen skulle vara Cro-Magnonrasens ättlingar. — *Grima'ldirasen* var en negroid ras, av vilken två skelett hittats vid trakten av Mentone (jfr *Mentonegrottorna*). Trol. har den kommit från Afrika över Sicilien och Apenninska halvön. — *Människans härstamning*. De fossila och nutida M. härstamma ingalunda med säkerhet från en och samma art, och i intet fall har ursprungsorten hittills kunnat bestämmas. Om M:s härstamning ha flera hypoteser uppställts (jfr *Utvecklingslära*). Enl. Schwalbes, den f. n. mest omfattade, skulle M. leda sitt ursprung från en människoliknande apa, som givit upphov utom till M. även till sjimpansen.

**Människans rättigheter**, se **Mänskliga rättigheter**.

**Människogödsel**, se **Latrin**.

**Människohajar**, människoätande hajar, av vilka blåhajen är den vanligaste (se **Gråhajar**).

**Människoraser**, de stora grupper, i vilka människorna indelas ur antropologisk synpunkt (om fossila M. se **Människan**). De moderna M:s inbördes släktskap är dock ännu till största delen outredd och, då deras fossila förfäder äro okända, kan något stamträd ej uppgöras. Under tidigare skeden, då folken mindre inkräktat på varandras områden, synas många raser och rasvarieteter ha utvecklats sig, var och en inom sitt område. Folkvandringar ha emellertid medfört så starka rasblandningar, att rasrenhet numera tillhör undantagsfallen. Att sammanföra människorna till några få raser har flera gånger försökts. På 1700-t. utgick man från hudfärgen, och Linné uppställde sålunda fyra M.: vita, mongoliska, amerikanska och negerrasen, till vilka J. F. Blumenbach 1797 fogade den malajiska. Ehuru hänsyn icke tas till mindre M., tyder mycket på det berättigade i urskiljandet av dessa fem större raser. De numera som de väsentligaste ansedda rasmärkena avse statur, huvud, ansikte, näsa, ögon, hår och hudfärg. *Statur*, proportioner (framför allt mellan bål och lemmar) och kroppslängd. För denna gälla följande normer: pygmé under 148 cm.; kort 148—158 cm.; medellängd 158—168 cm.; stor 168 cm l. mer. *Huvudets* form anges genom det tal, breddindex (nedan förk. till ind.), som uttrycker skallens bredd i procent av dess längd. Är detta under 75, kallas skallen

dolicocefal (långskallar), 75—80 mesocefal (medelbreda skallar), över 80 brachycefal (kortskallar). *Ansiktets* form anges som långsmal l. rund men även i breddens procent av längden. Då nedre ansiktspartiet är framskjutet, i extrema fall rentav med tendens till nosparti, talas om prognati, då så icke är förhållandet om ortognati. Prognati är ett aplikt drag och förekommer hos lägre raser, inom högre i regel endast hos lågt stående individer. I avseende på *näsan* anges näsrotens bredd, näsbroskets utbildning samt näsans form: platypisk, låg, bred och platt, mesopisk, medelform, och prosopisk, hög, smal och starkare profilerad. Örnäsa o. a. speciella former anmärkas särskilt. *Ögonen*. På kraniet iakttages ögonhålornas storlek, form (mer l. mindre fyrkantig l. rund) samt om de ovanför ha markerade åsar (ögonbrynsbågar), vilka hos apliknande individer kunna gå ihop. För själva ögat anges formen (rund och öppen l. mandelformig och något sluten), belägenheten mer l. mindre djupt inne i huvudet samt färgen på iris. Hos "mongolögat" bildar övre ögonlocket ett veck, "mongolvecket", som från inre ögonvrån går över ögat uppåt och snett utåt. Hos mongolerna äro även ögonbrynen sneda. I avseende på *håret* anges hårlighetens omfattning, hårets färg samt form. Man särskiljer rak-, krus- och ullhåriga människor; i tvärsnitt är håret runt hos rakhåriga, hos övriga mer l. mindre elliptiskt, ända till platt. Efter *hudfärgen* (jfr **Hud** sp. 965) indelas människorna i stort sett i vita, svarta och gula, vilken senare grupp utom mongolisk ras även får anses omfatta indianer och från dessa så

vitt skilda raser som hottentotter och buskmän. — I. *Vita rasen* (förr oegentligt kallad den kaukasiska): ljus hudfärg, relativt riklig hårighet och skäggväxt, rakt ställda ögon, rakt till vågigt hår, ortognati, prosopi l. mesopi och relativt väl utbildad hjärnskål. Den torde som enhet vara den mest problematiska av de fem stora M. Den var fordom inskränkt till Europa, Nord-Afrika och Främre Asien men har i senare tid utbredd sig, framför allt till Amerika, Syd-Afrika, Australien och Nya Zeeland. — Som underraser (likaledes kallade raser) kunna följande anföras: A. *Nordisk ras*: ind. c:a 75, varvid största längden slutar med det väl markerade nackbenet, bred, rak, hög panna, smal nacke, långsmalt ansikte, smal näsrot, mannen c:a 172—175 cm., relativt långa armar och ben, rakt till vågigt, mjukt, blont, röd-l. askblont hår, måttlig skäggväxt och hårighet, ljus hudfärg, rödblomstrande l. rosig hy, gråblåa ögon. Renast är rasen i Skandinavien, särskilt i Sverige, vars befolkning i stort sett är den mest homogent nordiska i Europa. I de s. landskapen och ö. Norrland, framför allt Norrbotten, är den dock blandad med alpina, resp. alpina och finska element. I Norge, där alpin ras trol. är äldre än nordisk, är en stor del av befolkningen alpint blandad i s.v. och v. Så är fallet även på de danska öarna, spec. n.v. Själland, samt Färöarna. I Tyskland är endast lantbefolkningen vid Nordsjökusten rent nordisk. Övervägande nordisk är rasen i Schleswig-Holstein, Hannover, Westfalen och vid nedre Rhen. I Nederländerna är nordiska rasen ren i Friesland och de n. provinserna.

Flamländarna, både i Belgien och n. Frankrike, äro övervägande av nordisk ras. Nordiskt inslag visar kustbefolkningen västerut fram till Seine, i Normandie trol. beroende på skandinavisk uppblandning. I n. och ö. England, s.ö. och n.ö. Skottland överväger den nordiska rasen, likaså bland gaelerna i skotska högländerna och irerna i ö. och mell. Irland. I s. Europa äro nordiska typer icke ovanliga, t. ex. i n. Italien (trol. avkomlingar av langobarderna) och n. Spanien (trol. ättlingar av västgoterna). Letterna äro utpräglat nordiska. Starka nordiska inslag märkas hos balterna och storrysarna. Vid Dnjepr finns en liten nordiskt blandad enklav, möjl. avkomlingar av goter l. varingar. Utom Europa har nordiska rasen under senare tid fått stark utbredning i För. Stat. och de britiska dominions. I Asien har den uppsugits av andra element. Man kan dock ännu påträffa nordiska typer bland osseterna och kurderna och på vissa håll i Indien. Tendensen att andra raser vid blandning ta överhand över den nordiska har på senare tider framträtt allt tydligare. — B. *Alpin ras* (namnet efter Alperna, enl. ett äldre antagande rasens utbredningscentrum): ind. 82—88, smal, rund, låg panna, bred nacke, runt ansikte, stora okben, bred näsrot, mannen 163—164 cm., lång, bred överkropp, korta extremiteter, anlag för fettbildning, rakt, strävt, grovt, mörkrunt hår, stark skäggväxt och kroppshårighet, brunaktig hy, bruna till melerade ögon. Vid blandning med nordisk ras är ett högre index gärna tecken på det alpina inslaget. Alpina rasen är utbredd i ett öst-västligt bälte, i stort sett omfattande Ukraina, Polen,

Transsylvanien, Ungern, Tjecko-Slovakiet, större delen av Österrike, Schweiz, större delen av s. och mell. Tyskland (spec. fristaten Sachsen), s. Nederländerna, s.ö. Belgien, ö. och centrala Frankrike, ö. Bretagne och v. Normandie; en tunga går från centrala Frankrike fram till havet vid Garonne. I n. Italien är den utbredd över Trentino, Venetien, Emilien, Lombardiet, Piemonte, i mell. Italien är den blandad med Medelhavsräs. I Spanien förekommer den i Kantabriska bergen och Galicien, i Portugal i n. I Storbritannien finnes stark alpin uppblandning i Wales, vidare i n.v. England och s.v. Skottland, vilket område sänder en tunga ut till Firth of Forth. Ulsters befolkning, som i avsevärd mån kommit in från s.v. Skottland, är blandad med alpina element. Om rasens förekomst i skandinaviska länderna se sp. 515. — C. Medelhavsräs: ind. c:a 75, medelbred, medelhög panna, rundad åt sidorna, rätt smal nacke, långsmalt, ovalt ansikte, spetsig, rundad, fin haka, smal näsrot, rak l. konvex näsa, mannen c:a 160 cm., medelproportioner mellan bål och lemmar, brunsvart, vågigt hår med fina hårstrån, stark skäggväxt och kroppshårighet, olivgul (söderut i Afrika mörkare) kroppsfärg, mörkbruna ögon. Rasen har sin största utbredning i Medelhavsområdet, där den förekommer täml. oblandad på öarna i Egeiska och Joniska haven, i s.v. Italien, på Sicilien och Sardinien, i större delen av Spanien och s. Portugal. De spanska baskerna äro en blandning av alpin, nordisk och Medelhavsräs. Hamiterna i n. Afrika äro sannol. övervägande av Medelhavsräs. En avart, ev. en blandras, med slank växt, smala

höfter och ringa kroppshårighet (drag, som kännetecknade de gamla egypterna), utgöra Rödahavskustens och ö. Sudans hamitiska stammar. Längre åt s. och v. blir i regel blandningen med negrer märkbar. Blandning med Medelhavsräs förekommer vidare i Arabien, Palestina och Irak. Anmärkningsvärt är, att Medelhavsrasen förhärskar i s.v. och n.v. Irland och finns ss. blandningselement hos kymrer och corner (se Kelters sp. 729). — D. Dinarisk ras: ind. 85—87, mycket högt huvud, hög, bred panna, hög, rak nacke, smalt ansikte, stor underkäke, vars bakre parti går rätt upp, hög näsrot, krökt näsa, mörkbruna ögon, mannen c:a 175 cm., långa ben, korta armar, brunaktig kroppsfärg, svartbrunt, vågigt, styvt hår, stark skäggväxt och kroppshårighet, hos kvinnorna anlag till mustascher. Rasen, som är utbredd företrädesvis i Grekland och v. Balkanhalvön, i n.v. dock starkt blandad med alpina element, är starkt företrädd även i de österrikiska alpländerna, i Ober-Bayern, Friuli och franska Väst-Alperna. Den märkes sporadiskt i Tjecko-Slovakiet, s.ö. Tyskland och s. Polen och är i Rumänien samt v. och n. Ukraina blandad med alpin ras. Bulgarerna äro ett blandfolk av alpina, mongoloida samt (något) orientaliska och dinariska element. — E. Främre asiatisk ras: brakycefali, rak nacke, smalt ansikte, hög näsrot, krokig näsa, medelstorlek, undersätsighet, brunaktig hudfärg, bruna ögon, mörkbrunt, något vågigt hår, stark skäggväxt och kroppshårighet. Den står nära dinariska rasen, vilken kan betraktas som en variant, samt omfattar Kaukasusfolk, som tala kauka-

siska språk (icke senare invandrade till Kaukasus, ss. de ariska osseterna, vilka ha mycket av nordisk typ, och flera turktatariska stammar), vidare armenierna och de forna hettiterna. Rasen är starkt inblandad hos turkfolken, ej blott hos osmanerna utan även i Turkestan, spec. bland turkmenerna och i städerna, samt även i Syrien, Palestina och n.v. Persien. Rasens urspr. bärande element torde ha varit kaukasierna. — **F. Orientalisk ras:** dolikocefali, smalt ansikte, smal näsrot, böjd näsa, i synnerhet näsbroskets nedre del, som ofta bildar en "tipp" nedanför näsborrarna, djup hakränna, så att mun och hakspets starkt framträda, svartbruna, stundom mandelformiga ögon, som utåt bilda en spets, medelstorlek, smärt kroppsbyggnad, ljust brunaktig kroppsfaerg, svartbrunt hår, stark skäggväxt och kroppshårighet. Rasen, som torde kunna betraktas som en sidogren till Medelhavsrasen, är renast hos de arabiska beduinerna. Med araberna har den som blandningselement förts till Palestina och Syrien och förhärskar bland Iraks nomadiserande arabstammar. Assyrierna voro en blandras av orientalisk och främre asiatisk ras. I Babylonien torde rasen varit blandad med Medelhavsras (sumererna), och raka näsor förekommo där ofta. Dessutom finns rasen i Persien och Afghanistan samt, blandad med Medelhavsras och negerelement, i Abessinien. Rasens bärande element torde ha varit semiterna. Hos judarna förekommer den ren endast hos de sefardiska, medan de askenasiska judarna äro starkt uppblandade. — **II. Mongoliska rasen** (förr oegentligt kallad

gularasen; jfr sp. 514): lågt, platt ansikte, utstående kindknottor med i rät vinkel gående, starkt framskjutande okben, bred, platt, låg näsrot, ofta nedtill framskjutet näsbrosk, så att näsan verkar konvex, svartbruna, genom förekomsten av mongolveck till synes snett ställda ögon, relativt små extremiteter, anlag för fetma och runda kroppsformer, gulaktig hudfaerg, hos barnen en blå, senare försvinnande "mongolfläck" på ryggen, rakt, styvt, svart hår med grova hårstrån, svag skäggväxt och kroppshårighet. Rastypen är mera genomgående än hos vita rasen. **A. Centralmongolisk ras:** ind. 84—87, övriga mongoliska drag starkt företrädda. Renast förekommer denna ras bland Mongoliets mongolstammar jämte dessas språkfränder kalmuckerna. Den är tämligen ren hos flera turkiska nomadstammar, ss. kirgiser och ösbeger, samt in i s.ö. Ryssland fram till Volga s. om Kasan. Österut förekommer den som blandningselement bland manchuerna och in i Transbajkalien och Korea. — **B. Nordkinesisk ras:** meso- till brakycefali, relativt hög och bred panna, mannen c:a 170 cm. N. Kina, särskilt ren i Huang-ho-området, som blandningselement i mell. Kina, spec. Yang-tsi-området, samt i Korea. — **C. Syd-kinesisk ras:** mesocefali, mera ovalt ansikte och mindre kroppslängd än föregående. S. Kina, Tonking, Siam, blandningselement i Japan. — **D. Bortre Indiens mongolras:** ind. 82,5—85,5, relativt ovalt ansikte, liten, ofta något krokig, ej så platt näsa. Rasen omfattar annamiter, laosstammarna, siameser och burmaner samt är ett



blandningselement i Bengalen och flerstädes i Indonesien, spec. på Java. — E. Tibetansk ras, trol. en blandras mellan centralmongoliska och indianoida element. Där de förra överväga, ind. 83—84,5, brett, knotigt ansikte, bred, platt näsa, rakt, styvt hår; där de senare överväga, framför allt i egentliga Tibet, ind. 77—81, krökt, stor näsa, vågigt hår. Tibet, n. Assam, Bhutan, Nepal. — F. Västsibirisk ras: ind. 80—85,5, mörkbrunt hår, mörkare bland de med andra mongoliska element mera blandade tunguserna. Rasen omfattar samojeder, Ob-ostjaker och Sibiriens tungusstammar; de senare äro dock blandade med grannfolk av annan mongolisk ras, i Altai med centralmongolisk ras och likaså hos jakuterna, vilka även äro uppblandade med ryssar. — G. Östsibirisk ras: ind. 78—81, föga välvt hjässben, relativt ovalt, platt ansikte, svartbrunt hår. Rasen omfattar Jenisej-ostjakerna, tunguser vid Kolyma och i Anadyr, de gamla folken i öst-Sibirien och Kamtjatka (kamtjaldaler, korjaker). — H. Tjuk-tjisk ras: ind. 80,5—82, mycket låg panna, bredare ansikte än hos östsibirisk ras men i övrigt närmast liknande denna. Rasen omfattar tjuktjerna i n.ö. Sibirien. — I. Eskimåisk ras: ind. c:a 72 (genom blandning, i Anadyr med andra mongoliska element och i Alaska med indianer, upp till 80), platt, brett ansikte, något framskjutande käkar, mannen c:a 158 cm. (i Alaska genom indiansk uppblandning c:a 165 cm.). Rasen omfattar eskimåerna. Vid indiansk uppblandning, som utom i Alaska är märkbar bland eskimåerna på Kanadas ishavskust och vid Smiths sund, blir

näsan ofta krökt, håret mjukare och finare. — Måhända skulle en japansk mongolras kunna urskiljas, men typen kan ev. vara resultat av en rasblandning; uppblandning med ainu märkes något på n. och mell. Honshu men sedan söderut först på Ryukyuöarna, med malajer mest i s., spec. på Shikoku. Utmärkande drag äro: ind. 78, mannen c:a 158 cm. Skäggväxten torde vara något starkare än hos rena mongoler men icke så stark som i s. och mell. Korea. De högre samhällsklasserna ha ofta krökt näsa, smalare, ovalt ansikte, ögon ofta utan mongolveck samt finare kroppsbyggnad och ljusare kroppsfaärg än de lägre, vilka äro mera typiska mongoler, ofta med uppnäsa. — Den *mongoloïda* typen företer i någon mån vissa mongoliska ras-karakterer, utan att den likväl kan hänföras till mongolisk ras. Mongoloida drag, särskilt kindknotor (framskjutande okben), konvex näsa och rakt, strävt hår, framträda hos de med vita raser säkerligen starkt uppblandade finnfolken, mest hos Uralfinnarna, mindre hos Volga- och östersjöfinnar, vilka genom nordisk uppblandning tendera till blondhet utan att nå nordiska rasens långskallighet (ind. för östersjöfinnar i Finland 79—83). Ännu mer överväga mongoloida drag hos lapparna, spec. de svenska, med ännu större brakycefali (ind. 82,5—87,5) och med rakt, mörkbrunt hår. Varken hos östersjöfinnar l. lappar har dock mongolveck iakttagits. Somliga forskare ha även räknat malajer och indianer som mongoloida. — III. *Malajiska rasen*: ind. 76—79, rombiskt ansikte, svag prognati, platt näsa, mannen c:a 156 cm., svartbruna, rakt

ställda ögon, kanelbrun kroppsfärg, vågigt, svart hår, ringa skäggväxt och hårlighet. Rasrena torde endast vissa stammar i ö. Indien och det s. k. indonesiska folkskiktet i Indonesien vara. Indonesier äro batakerna i n. Sumatra, befolkningen på Sumatras v. kust, tengerna i det inre Java, dajakerna på Borneo, stammar på Celebes, huvudmassan av Filippinernas befolkning och malajstammarna på Formosa. Senare har ett mongoliskt blandat element invandrat mest till kusterna av Stora Sundaöarna; det bildar huvudmassan av Javas befolkning. Det röjer sig genom brakycefali och i övrigt genom mongoliska raskaraktärer (även mongolveck). I ö. Indonesien tillkommer i allt högre grad blandning med mörkhyade element. Dylika ha även madagasserna fört med sig, vilka dessutom i v. Madagaskar äro blandade med negerelement. Övervägande malajiska drag ha även en del stammar i ö. Indien, vilka ej tala malajiska språk, ss. naga i Assam, vilka dock äro något mera högväxta och mera brakycefala. Mikronesier och polynesier ha upptagit melanesiska element, varigenom malajiska raskaraktärerna hos dem i någon mån modifierats. — IV. *Indianska rasen* (förr oegentligt kallad röda rasen): meso- till brakycefali, ganska Brett ansikte, konkav till konvex näsa, liten till stor kroppslängd, gult rödbrun kroppsfärg, mörkbrunt till svart, rätt strävt, stundom likväl något vågigt hår, ringa skäggväxt och kroppshårlighet. Rasen har från Asien, varest indianoida typer ännu finnas, spec. i Tibet, invandrat över Berings sund till Amerika. Ur den redan vid denna, f. ö.

obekanta tidpunkt trol. ej enhetliga rasen måste sedan varieteter ha uppkommit. Av Central-Amerikas kulturfolk voro maya brakycefala, zapoteker meso- till brakycefala, azteker mesocefala, kulturfolken på Perus kust samt quichua brakycefala. I Syd-Amerika äro patagonierna påfallande högväxta (mannen c:a 180 cm.); småväxta äro warau i Orinocodeltat (mannen c:a 155 cm.). I tropikerna och subtropikerna äro skogarnas indianer i regel ljusare och det öppna landets mörkare; mörkast äro indianerna i s. Kaliforniens ökenartade område och på Perus trädlösa kust. Mongolblandade äro tinnéstammarna och nordvästindianerna i Alaska. — V. *Negerrasen*: ind. 73—75, kupig hjässa och panna med tjocka ben, prognati, breda näsvingar, tjocka läppar, svartbruna ögon, mannen 173 cm., långa armar, svartbrun kroppsfärg, ulligt, svart hår, ringa skäggväxt och kroppshårlighet, raslukt. Rasen är ren eg. blott på Guineakusten och i v. Sudan och är i övrigt uppbladd, huvudsakl. med Medelhavsraser. Likväl överväga negerns raskaraktärer, så att man, praktiskt taget, kan anse hela Väst-, Central- och Öst-Afrikas befolkning som negrer. I Öst-Afrika är hamitisk uppblandning överallt mer i mindre märkbar. Trol. föreligger dylik hos niloterna vid övre Vita Nilen och nedre Bahr al-Djabal och Bahr al-Gazalområdet: ind. 71—74, lutande panna, mannen c:a 178 cm., långa ben, mycket mörk hudfärg. — Bantustammarna (doliko- till mesocefali, mannen 168—173 cm.) förete även sådana uppblandningar, mest framträdande i Öst-Afrika, medan Kongobäckens bantustammar äro mera negroida.

Vid Bahr al-Gazals källfloder och i Ubangi-Uelleområdet förekommer en till sitt ursprung okänd blandras, karaktäriserad av brakycefali och utstående kindknotor; rastypen märkes även åt väster t. o. m. omkring Tsadsjön, varest dock uppblandningar med hamiter och araber tillkomma. — **Africanska pygmé-l. dvärgstammarna:** meso- till brakycefali, runt huvud, kroppslängd 136—142 cm. De bo i enklaver bland negrerna i Afrikas ekvatoriala skogsområden, spec. Kongobäckenet, samt äro blandade med negrer, så att negroida raskaraktärer överväga. Är det negroida inslaget mindre, är kroppsfärgen ljusare och hår uppträder i armhålorna och på pubes samt som fint dun på övriga kroppen. — **VI. Buskmännrasen:** mesocefali, litet huvud, lågt, platt, trapetsoidformigt ansikte, ofta saknad av örsnibb, platt näsa, mörkbruna ögon i smal springa, mannen c:a 153 cm., gullbrun kroppsfärg, genom fettvalkar rynkig hud, steatopygi hos kvinnorna, håret i ulltottar med bara fläckar däremellan. Rasen omfattar buskmännen. Kalahari-öknen. — **Hottentotterna:** dolikocefali, högre huvud, större kroppslängd och mörkare kroppsfärg än buskmännen. De äro huvudsakl. av samma ras som dessa men uppblandade med hamiter och negrer. Numera i Sydväst-Afrika, fordom i hela Kaplandet. — **VII. Ainurasen:** ind. 77—78, kullrig panna, brett ansikte, relativt hög, bred, kort, rak näsa, rakt ställda, mörkbruna ögon, mannen c:a 160 cm., svagt brunaktig kroppsfärg, mörkt, vågigt hår, stark skäggväxt och kroppsbehåring. Hokkaido, s. Kurilerna, s. Sahalin, i japansk

historisk tid även n. och mell. Nippon. Ainuinslag märkas dessutom på Rykyuöarna, mera undantagsvis i s. Japan. — **VIII. Urras i s.v. Kina:** mesocefali, ovalt ansikte, rak, hög näsa, rakt ställda, bruna ögon, svagt brunaktig kroppsfärg, brunt, vågigt hår, föga stark skäggväxt och hårlighet. Enklaver i Sichuan och Yunnan. Ilit höra lolo- och mosostammarna. — **IX. Davidarasen:** ind. 73—76, medelbrett ansikte, rak näsa, mörkbruna ögon, mannen c:a 163 cm., långa armar, mörkbrun kroppsfärg, vågigt, mörkt hår, skäggväxt, ringa kroppshårlighet. Deccan, Syd-Indien, lägre kaster även i mell. och n. Indien. — **X. Todarasen:** ind. 73—74, hög, rak näsa, brun kroppsfärg, mörkt, vågigt hår, stark skäggväxt och kroppshårlighet, omfattar toda i Nilgiribergen. — **XI. Indisk urras:** dolikocefali, platt näsa, under medellängd, krusigt hår, mörk kroppsfärg. Omfattar tre varianter: urfolken (bl. a. gonder och bhiler) i mell. Indiens bergstrakter, vedda på Ceylon och sakai l. senoi i s.ö. Malacka. — **XII. Negritorasen:** meso- till brakycefali, kort kroppslängd, mycket mörk hudfärg, ulligt hår. Rasen förekommer i varieteter: andamaneser, semang i det inre av Malacka och på Sumatra, aeta på Filippinerna, tapiro i det inre av Nederl. Nya Guinea. — **XIII. Papuarasen:** dolikocefali, relativt högt huvud, sluttande panna, ögonbrynsbågar, prognati, hög, ofta krökt näsa, över medellängd, mörkbrun kroppsfärg, krusigt skägg. Större delen av Nya Guinea, märkbar även på Nya Britannien, Nya Irland o. a. öar i v. Melanesien. — En viss likhet erbjödo de nu utdöda t a s -

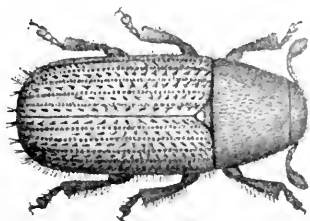

En art märgborrar. Längd c:a 4 mm.

manierna, vilka hade bredare ansikte med mycket lågt mellanparti samt lägre panna. — XIV. *Melanesiska rasen*: doliko- till mesocefali, kullrig panna, bred näsa, mannen 156—160 cm., mörkbrun kroppsfärg, krusigt, yvigt, svart hår med matt glans, skäggväxt, ringa kroppshårighet. S.v. Nya Guinea, Melanesien. — XV. *Australiska rasen* ("australnegrer"): ind. 72, starkt sluttande panna, ögonbrynsbågar, ögonen djupt insjunkna, näsroten starkt insjunkna, så att näsan går skarpt ut, prognati, medellängd, chokladbrun kroppsfärg, vågigt till krusigt hår och skägg. Australiska fastlandet.

**Människosonen**, enl. evangelierna en av Jesus använd självbeteckning. Utom i N. T:s evangelier förekommer den blott i Apg. 7: 56, ett fragment av Hebréerevangeliet (hos Hieronymus) samt i Hegesippos' berättelse om Jakobs, Jesu broders, martyrdöd. Medan man i äldre tider tolkade termen ss. beteckning för Jesu mänskliga natur till skillnad från den gudomliga (så den kyrkliga ortodoxin) l. ss. liktydig med "den sanna människan" (så bl. a. Herder), är man i nutida vetenskap tämligen ense om att härleda den från en liknande term i den judiska apokalyptiken, vilken därmed be-

tecknar ett himmelskt Messiasväsen, som i sinom tid skall uppenbaras och överta herraväldet (så möjligen redan i Dan. 7: 13 och fullt klart i Henoksboken och 4 Esra). Märkligt är, att medan termen förekommer synnerligen ofta hos Matt. och Luk. (även hos Joh.), ss. ersättning för ett enkelt "jag", begränsas den i det äldsta evangeliet (Mark.) väsentligen till Jesu förtroliga samtal med sina lärjungar (8: 31—10: 45) om M:s lidande och förhållande samt till bekännelsen inför Stora rådet (14: 62). Måhända har Jesus alltså i dylikt sammanhang använt den. Möjligt är också, att den eg. är att anse ss. ett uttryck för den judekristna församlingens bekännelse om honom.

**Människoätare**, se **Kannibal**.

**Mänskliga rättigheter**, ett av naturrättens och upplysningsfilosofins samhällsspekulation hävdade begrepp av innebörd, att av begynnelsen allmänna medborgerliga rättigheter funnes givna, vilka borde tillerkännas envar. Sin ryktbaraste utformning fick denna tanke i den franska rättighetsförklaringen 1789 (se **Franska revolutionen** sp. 546).

**Mä'ntyluoto** [-loätä], hamnplats till Björneborg, Finland.

**Mär** (fr. *maire*), titel på styresmannen för en fransk kommun (se **Frankrike** sp. 489).

**Märg**. *Bot.* Den vävnad, som fyller den centrala delen i växternas stammar innanför ledningsvävnaden. M. består vanl. av parenkym. Radiära strängar av liknande vävnad, märgstrålar, tjäna ämnestransporten mellan stammens inre och yttre delar. M. kan i äldre stammar försvinna och ersättas av ett hål-

rum. — *Zool.* Beteckning för ett organs inre del, när denna är tydligt olikartad mot den yttre (ofta kallad barken). Ex.: benmärg, ryggmärg i ryggraden, märg och bark i binjure och thymus.

**Märgborrar**, *Blasto'phagus*, ett släkte **Barkborrar**, vilkas larver allmänt förekomma i larvgångar under tallbark. De fullbildade äro svåra skadeinsekter och förtära veden och märgen i unga tallskott.

**Märgel** (ty. *Mergel*), jord- l. bergart, som innehåller en blandning av dels kalk l. dolomit, dels ler- l. sandmaterial. Kalkmärgel och dolomitmärgel innehålla övervägande kalk och dolomit, lermärgel och sandmärgel övervägande ler- och sandmaterial. **Möränmärgel** är en kalk- l. dolomitförande morän. — **M.** är fruktbarare än kalkfattig jord och användes förr allmänt som jordförbättringsmedel. Dylik **märgling** har nu vanl. ersatts med kalkning (se d. o.), som fordrar mindre arbete. Jfr *Jord.* — **Märgelgrav** l. -tag, grop, varur **M.** upptagits. **Märgelgravarna** bli vanl. vattenfyllda och ha i s. Sverige stundom använts för kräftodling.

**Märgskida**, se *Nervvävnad*.

**Märke**, se *Pistill*.

**Märkesman**, fanbärare, ett ämbete i den norska hirden.

**Märkrulla**, handling, som skall medföras av fartyg, som på resa från utrikes ort inlöper i svensk hamn. **M.** skall innehålla uppgift om fartygets namn, hemort, cert, avgiftspliktiga dräktighet, redogörelse för lasten m. m.

**Märla** (holl. *merlen*, av *meren*, surra, förtöja), **tränsa**, medelst en smäcker ända fånga lösare gods, t. ex. vid läggande av serviginer, beslagning av kojor m. m.

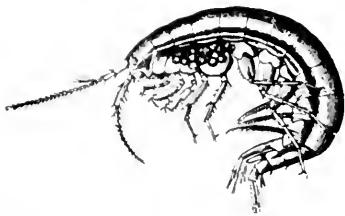

Märldjur. "Tångloppe." Längd c:a 1 cm.

**Märldjur**, **amfipoder**, *Amphi'poda*, en underordn. kräftdjur av gruppen *Arthro'straca*. Kroppen är vanl. sammantryckt från sidorna. Mellankroppens sju, vanl. fria segment bära vardera ett par extremiteter, försedda med bladformiga gälar, hos honan med tunna plattor, som sammanlagda bilda en kammare, i vilken äggen utvecklas. Bakkroppen bär tre par främre sim- och tre par bakre hoppfötter. **M.** leva i sött och salt vatten och livnära sig huvudsakl. av rov. Särskilt känd är sötvattensformen *Gammarus pulex*, "tångloppan". — Se även *Strupfotingar*.

**Märling** (av *märla*), smäckert, 2-strängt tågvirke av finare garn, använt för lättare sjömaning.

**Märbspik** (av *märla*), spetsigt, spolformigt verktyg av stål; användes bl. a. vid splitsning.

**Märr**, se *Hästdjur* sp. 1162.

**Märs** (holl. *mers*), plan, som vilar på salningarna å masterna å större segelfartyg och tjänar till spridning av vanten, så att god stöttning ernås åt stänger och bramstänger. **M.** benämnas efter resp. master fock-, stor- och kryssmärs. **Stridsmärsar** (mastkorgar) med uppställningsplats för kanoner användas numera ej å krigsfartyg. **M.** å dylikt fartyg utgör endast observationsplats och eldledningsplats för grövre artilleri. — **Märsrår**,

rårna på svåra stängerna på större segelfartyg; benämnas efter masterna förmärs-, stormärs- och kryssmärsrå (l. kryssrå). — Märssegel, råsegel, placerade närmast över underråseglen, som hissas längst ned på masterna. — Märssegelskonert, se Segelfartyg.

Mäsk (av mlty. *mésch*, eg. blandning), Mäskning, se Etylalkohol sp. 1248.

Mäss (eng. *mess*, eg. maträtt, bordsällskap, av lat. *mi'ssum*, det från köket skickade), sällskapslokal inom militärt etablissemang l. ombord å fartyg.

Mässa (lat. *mi'ssa*; se nedan). 1. Från 300—400-t. beteckning för den kristna församlingens gudstjänst, urspr. för uppbrotsriten (*missa*, av *mittere*, hemsända), vilken i sin gamla lydelse än i dag möter i den romerska M.: *ite, missa est* (eg.: gån, upprottet är inne). Från början delad på två avdelningar, den ena med sång, skriftläsning, predikan och bön, i allm. firad tidigt på söndagens morgon, den andra med kärleksmåltid och nattvardsfirande på söndagens kväll, blev gudstjänsten under 100-t. ett helt med nattvarden ss. höjdpunkt. Dess första del, tillgänglig även för utomstående, blev med tiden avsedd särskilt för katekumenerna, vid den andra fingo blott församlingens medlemmar närvara (därav sedermera namnen *missa catechumenorum*, katekumenernas M., och *missa fidelium*, de troendes M.). Nattvardsfirandet erhöll redan på 100-t. i viss mån fasta liturgiska former. Betydelsefullt blev särskilt i Västerlandet offertankens uppträdande: mässoffret, kulminerande i den högtidliga förvandlingen (se Nattvarden), blev här med tiden

huvudsaken i M., medan M. i östern alltmer gestaltades till en invecklad, symbolisk handling, med själva kommunionen ss. höjdpunkt. Inseglet på det liturgiska och sakramentala elementets seger är predikans successiva försvinnande ur M. (från 400-t.) och dess förläggande till särskilda predikogudstjänster. Offertankens betydelse i Västerlandet gjorde, att M. här snart också kunde hållas för olika ändamål, bl. a. för de döda (själammässa). På 700-t. började den romerska M. småningom uttränga övriga mässformer i Västerlandet, men väsentlig likformighet nådde man dock först 1570, resp. 1634 (se Missale). I den sålunda fastställda romerska M., som alltjämt i alla länder utföres på latin, kunna följande huvuddelar urskiljas: 1) prästens och mästjänarnas förberedelseakter vid altaret (däribland en syndabekännelse); 2) M:s gamla inledning, omfattande *intro'itus*, *ky'rie* samt *glo'ria* ("ära", d. v. s. änglasången ur Luk. 2: 14) med åtföljande lovsång; 3) kollektbön, epistel, *graduale* (med halleluja, resp. *tractus*), evangelium och *cre'do* (den s. k. nicenska bekännelsen); 4) *offerto'rium* (offersången) med tillhörande böner, åtföljt av prefationen, *sa'nctus* ("helig", serafsången ur Jes. 6: 3) och *benedi'ctus* ("välsignad", hyllningssången ur Matt. 21: 9); 5) den s. k. *ca'non mi'ssae*, M:s höjdpunkt, vilken efter förböner för de levande och äminnelse av helgonen innefattar konsekrationen, åtföljd bl. a. av förböner för de döda; 6) kommunionakten, föregången bl. a. av Fader vår, fridshälsningen och *A'gnus Dei* (i varje M. kommunicerar prästen; andra nattvards-gäster äro ej nödvändiga; lekmän-

nen erhålla blott brödet) och åtföljd av *commu'nio*-sången; 7) M:s avslutning, bestående bl. a. av förnyade böner, välsignelsen samt, i regel, läsning av Joh. 1: 1—14. Flera av dessa moment växla efter sön- och helgdagarnas karaktär (*de t'empore*, alltefter tiden). Prästen är den eg. aktive, biträdd av en l. flera mässtjänare. I den högtidliga, offentliga M. (högmässan, *missa cantata*, sjungen M.) sjungas av dessa vissa partier, och en kör biträder; församlingen är däremot helt passiv. Vid de s. k. stilla M. (*missae privatae*), vilka hållas vid ett mindre altare, kräves ingen församling utan blott prästen samt en mässtjänare, och ingen sång förekommer (*missa le'cta*, läst M.). De för särskilda ändamål avsedda M. med undantag av själamässorna kallas *votivmässor* (av lat. *vo'tum*, önskan, bön). — Vid reformationen avskaffades M. alldeles hos de reformerta, medan Luther nöjde sig med att stryka mässoffret, helgonåkallandet och en rad av böner, låta M. förrättas på folkets språk samt ge församlingen dess aktivitet åter (i psalmsången). Framför allt fick predikan en central plats. I Sverige erinra högmässans förre del (intill predikan) samt åtskilliga partier i nattvardsmässan alltjämt om den gammalkyrkliga och romerska M. — 2. Med M. som *musikalisk* form förstås vanl. endast det vid *missa cantata* (se ovan) av kören utförda s. k. *ordinarium missae*, omfattande *kyrie*, *gloria*, *credo*, *sanctus*, *benedictus* och *Agnus Dei*. Även bland de *tempore*-satserna kunna vissa, nämligen *introitus*, *graduale*, *offertorium* och *communio*, förekomma i flerstämmig sättning ss.

motetter, men de inbegripas ej i tonsättningen av M. Om döds- l. själamässans sammansättning se *Requiem*. — M. utfördes urspr. som enstämmig sång i gregoriansk koralton. Först i början av 1300-t. tillkommo även flerstämmiga sättningar, vilka under 1400- och 1500-t. erhöilo en allt konstfullare musikalisk utformning men samtidigt småningom urartade i liturgiskt hänsende. En återgång till värdigare former inleddes med Palestrina. Under 1600- och 1700-t. utbildades M. med instrumentalaackompanjemang i konsertant stil (växling mellan solo och kör) och under inflytande från den samtida operan. Bland tonsättare av M. (delvis icke avsedda för liturgiskt bruk) under 1700- och 1800-t. märkas Bach, Beethoven, Cherubini, Liszt, Bruckner samt i Sverige Söderman. Den katolska kyrkans vanliga gällande mässtyper, alla av äldre ursprung och i gregoriansk koralton, innehållas i de liturgiska sångböckerna *kyriale* och *graduale*. Jfr *Gregoriansk sång*. — 3. Se *Marknad*.

**Mässfall**, inställande av ordinarie gudstjänst på grund av oförutsett hinder.

**Mässing**, legering mellan koppar och zink, stundom även mindre mängder tenn, bly, järn, mangan och aluminium. — Legeringar med hög koppar- och låg zinkhalt äro röda, tånjbara och väl smidbara i kallt tillstånd. Bland dessa märkas *rödmetall* (*tombak*) och *pinchbeck*, vilka äro lämpliga för framställning av tunn plåt och fin tråd samt för pressningsarbeten (böjliga tombakrör, patronhylsor). Ökas legeringens zinkhalt, stiger dess hårdhet, färgen ljusnar till gult (*gulmetall*),

## Exempel å olika mässingsorters sammansättning.

	Cu	Zn	Sn	Pb	Fe	Mn
Tombak .....	87—85	13—15	—	—	—	—
Slmlor .....	90—84	9—10	1—7	—	—	—
Pinchbeck, talmiguld .....	90	10	—	—	—	—
Stirlings metall .....	66	33	—	—	0,7	—
Mussivguld .....	67—64	33—36	—	—	—	—
Bristolmetall .....	76—61	24—39	—	—	—	—
Muntz' metall .....	60—62	40—38	—	—	—	—
Alchmetall .....	60	38,2	—	—	1,5	—
Deltametall .....	54—56	40—42	—	1	1	1
Sterrometall .....	55,5	42	—	—	2,5	—
Vitmässing .....	< 55	> 45	—	—	—	—

och den antar varaktig polytyr. Dessutom sänkes dess smältpunkt, den blir i smält tillstånd lättflytande och fyller gjutformen väl samt lämnar efter stelandet i motsats till den rena kopparn ett tätt gods. Ökad zinkhalt sänker dessutom legeringens pris. — Till gjutgoods användes M. med intill 50 % zink. Skall M. bearbetas med skärande verktyg, göres ofta en liten tillsats av bly, då vackrare skär erhålles. En liten mängd järn gör metallen motståndskraftig mot kemisk inverkan (aichmetall); några % mangan l. aluminium öka hållfastheten betydligt. — I glödande tillstånd är all M. utom Muntz' metall spröd och faller sönder under hammaren. — Förr framställdes M. genom smältning av koppar med galmeja och kol, då råmässing, a' r k o m ä s s i n g, erhöles, som sedan legerades med mera zink. Numera smältes och överhettas kopparn, varefter den förvärmade zinken tillsättes i små portioner; på så sätt minskas zinkens avbränning.

**Mässingsinstrument** l. m ä s s i n g s b l å s i n s t r u m e n t, efter materialet uppkallade instrument med kittelformat munstycke, även kallade bleck (horn, trumpet, basun, tuba m. fl.).

**Mässingsvatten**, se S v a v e l s y r a.

**Mässkläder**, se K y r k o s k r u d s p. 13 f.

**Mässling** (lat. *morbilli*), akut infektionssjukdom med okänt virus. M. uppträder oftast under de första skolåren (6—10 år) och efterlämnar i regel livslång immunitet. Efter en (symtomfri) inkubationstid på 9—12 dygn uppträda feberstegring (39°—40°), tårflöde, snuva, hosta samt små, gråvita fläckar på kindernas insida, omgivna av en röd zon. 3—4 dygn senare uppträder, ev. under ytterligare feberstegring, hudutslag, vanl. först i ansiktet, med små röda, något upphöjda punkter, vilka förstoras och ev. sammanflyta. På ett par dygn sprider sig utslaget över hela kroppen, varefter det bleknar och temperaturen på 1—2 dygn går ned till det normala. Efter utslaget uppträder en lindrig fjällning. Smittan överföres genom beröring med den sjuke, som är smittfarlig i och med första symtomens utbrott och ofta flera dygn efter utslagets försvinnande. M. kan vara en lindrig sjukdom men kan, spec. hos klana barn samt hos vuxna, genom komplikationer (bronkit, bronkopneumoni, otit och, sällsynt, noma) få ett allvarligare, ev. dödligt förlopp. Hos därtill disponerade individer kan lungtuberkulos komma till utbrott efter M. Någon särskild *behandling* utöver sängläge samt lätt kost fordras i



allm. icke. Sjukliga och klena barn samt barn under 3 år böra genom de sjukas isolering skyddas mot infektion.

**Mäsoffer**, se *Nattvard* n.

**Mästare** (ty. *Meister*, fr. *maitre*, av lat. *magister*, se d. o.), person, som fullkomligt behärskar sin konst l. sitt yrke; konstnär i allm.; hantverkare, berättigad till självständig yrkesutövning (se *Skråväsen*); i sms. lärare l. chef (t. ex. *fäkt.*, *brandmästare*). — Kortformen *mäster* användes under medeltiden och vid början av nya tiden i st. f. *magister* (*mäster* Olof), ännu under 1800-t. om folkskollärare och fortfarande stundom om hantverksmästare.

**Mästarkurser**, se *Sveriges hantverksorganisation*.

**Mästarprov**, se *Skråväsen*.

**Mäster**, se *Mästare*.

**Mästerby**, socken i Gotl. l., jämte Sanda och Västergarn pastorat i Visby stift. 440 inv. — Kyrkans långhus, förändrat på 1300-t., och kor härröra från omkr. 1200, tornet från 1200-t:s slut.

**Mäster Erik**, skämtsam benämning på karbasen. Populärt har uttrycket blivit genom Holbergs Jeppe paa Bjerget, där Jeppe av sin arginta hustru hotas med M.

**Mästerman**, äldre benämning på skarprättare.

**Mästermyr**, myr på s. Gotland, utdikad 1903—10 för en kostnad av 1 ¼ mill. kr. 27 kvkm., varav 11 uppodlats.

**Mäster Olof**, se *Olaus Petri*.

**Mästerrot**, *Imperatoria ostruthium* (fam. *Umbelliferae*), högväxt ört med trefingrat delade, bredflikiga blad och vita l. rödlätta blommor. M:s pålrot användes förr i medicinen. M. odlades därför och finnes nu förvildad i s. och mell. Sverige.

**Mästerskap**. 1. Mästarvärdighet (se *Skråväsen*). — 2. Ådagalagd största skicklighet i en viss tävlingsgren (t. ex. schackmästerskap) och inom ett visst område (svenskt M., världsmästerskap). — **Mästerskaps-tävlingar** i idrott benämnas alltefter sin omfattning världs-, Europamästerskapstävlingar o. s. v. Till Svenska gymnastik- och idrottsföreningarnas riksförbund anslutna specialförbund (se *Idrott* sp. 1244) anordna själva l. genom underställda organisationer årliga tävlingar om svenskt mästerskap (S. M.) i de specialgrenar, varje förbund äger att bestämma. Inom varje distriktsförbund ordnas på motsvarande sätt distriktsmästerskap (D. M.).

**Mästersven**, utlörd gesäll (se *Skråväsen*).

**Mästersångare** (ty. *Meistersinger*) kallades utövarna av en inom tyska hantverkarkretsar, framför allt under 1300—1500-t., odlad lyrisk diktning, avsedd för sångligt utförande. Den blomstrade framför allt i Augsburg och Nürnberg. Ämnet var vanl. religiöst; såväl dikt (Bar) som sång (Weise l. Ton) reglerades till formen av bestämmelserna i en skrämässigt avfattad tabulatur. Den ryktbaraste M. var Hans Sachs, huvudpersonen i Wagners opera *Mästersångarna i Nürnberg*.

**Mät**, ta i M., se *Utmätning*.

**Mätare**, *Geometrae*, en grupp *Fjärilar* med spenslig bakropp och breda vingar, som i vila vanl. hållas utbredda. Hos larverna finnas endast de två bakersta paren bukfötter. Rörelsesättet blir därigenom egendomligt "mätande": bukfötterna sättas intill bröstfötterna, i det kroppen bildar

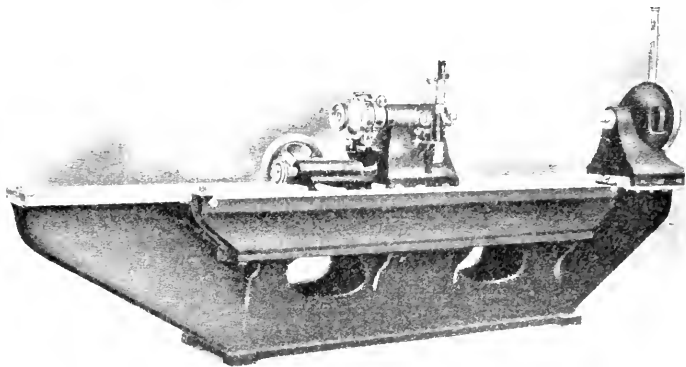

Mätmaskin.

en båge uppåt; huvudändan föres därefter framåt till nytt fäste för bröstfötterna o. s. v. Ofta hålla sig larverna endast fast med bukfötterna och sträcka ut kroppen, varvid denna liknar en avbruten kvist. Talrika arter. — Tallmätaren, *Bupalus piniarius*. Hanens vingar vaul. mörkbruna, vitfläckiga, honans gulbruna, mörktecknade. Larver gröna med vita längslinjer, leva stundom ss. skadedjur på tall. — Björkmätaren, *Amphidasys betularius*, har vita, svarttecknade vingar. Bredd mellan vingspetsarna 40—50 mm. Larver allmänna på björk. — Se även Krusbärs-mätare, *Operophtera* och Töcknig fjällmätare.

Mätbrev, se Skeppsmätning.

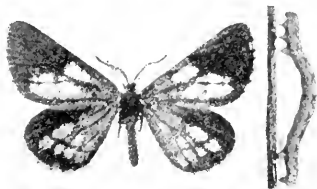

Mätare, T. v. Tallmätare. Bredd mellan vingspetsarna 30 mm. — T. h. Larv av mätare.

Mätglas, se Mensur 1.

Mätinstrument, se Elektriska mätinstrument, Längdmätning och Måttverktyg.

Mätismän (fsv. *mætismæn*), värderingsmän, utsedda av domstol l. parter.

Mätmaskin, apparat för längdmätning, där den kropp, som skall uppmätas, inpassas mellan två anslag, av vilka det ena är förskjutbart. Kroppens längd fås ur det rörliga anslaget ställning, vilken bestämmes genom avläsning å en fast skala med hjälp av ett med anslaget förbundet mikroskop l. å den mikrometerskruv, med vilken anslaget förskjutes.

Mättningsman, se Fastighet sp. 1435.

Mättningsregel. 1. Regel, enl. vilken ett fartygs nettodräktighet beräknas. Jfr Skeppsmätning. — 2. Regel, som användes för beräkning av mätningstalet, som bestämmer den tidsgottgörelse en kappseglingsbåt erhåller i tävling med andra. Enl. Kungl. Svenska Segelsällskapets regel för yachter erhålles mätningstalet genom att



T. v. Egyptisk länstol. Omkr. 1400 f. Kr. — T. h. Romerskt marmorbord.

multiplicera segelarean i kvm. med längden i vattenlinjen i m. och dividera produkten med 131.

**Mätress**, försv. form för fr. *maitresse* (se **M a i t r e**).

**Mätta**, se **L ö s n i n g**.

**Mättade föreningar**, organiska föreningar, innehållande kolatomer, som binda varandra med enkla bindningar. M. kunna alltså ej bilda additionsderivat. Till M. höra metanseriens kolväten.

**Mätta Ivarsdotter**, se **Sture**.

**Mättjänst** utföres av vid artilleriet organiserade mätavdelningar, varvid genom ljudmätning l. syftmätning (se dessa ord) värdefull hjälp kan erhållas för artilleriets eldledning. I mätavdelningar ingå vanl. även organ för väderlekstjänst.

**Mätning**, **Magnetisk M.**, se **Magnetism** sp. 1063.

**Mättningsdeficit**, förhållandet mellan den mängd vattenånga, som med ånga delvis mättad luft ytterligare kan upptaga, och hela den ångmängd, som luften håller vid mätning. M. är i % lika med 100 minskat med relativa fuktigheten (se d. o. sp. 777).

**Mättningsström**, se **Ionisering** sp. 1483.

**Möbelkonst**. *F o r n t i d e n*. *Egypten*. Den gammalegyptiska kulturen skapade redan en del av de möbeltyper, som den moderna tiden betjänar sig av, stolen, sängen, bordet och kistan. Enär hyveln och svarstolen voro okända, är träverket i möblerna i regel tämligen primitivt; praktpjäserna ha emellertid trästommen överdragen med gipsmassa, metall, elfenben, fajans etc. — *Grekland och Rom*. Grekerna hade tillgång till flera verktyg än egypterna och hade följaktligen lättare att forma möblerna i trä. En rik utveckling genomlöpte stolen, vilken

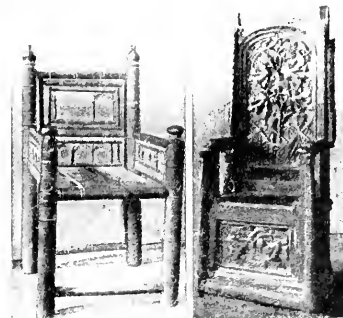

T. v. Romansk länstol. 1100—1200-t. Aspö kyrka, Södermanland. — T. h. Gotisk länstol. Franskt arbete. 1400-t.

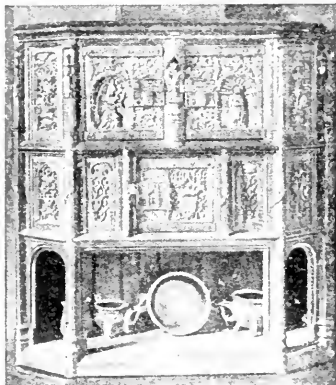

Fransk dressoir från 1500-t:s början.

från orientalisk tyngd och stelhet så småningom erhöi den utomordentligt eleganta form, som är välkänd från empiretidens efterbildningar — ryggen formar sig mjukt efter den sittande, och benen äro lätt svängda. Antikens människor intogo sina måltider liggande, varför liggsoffan blev en mycket omtyckt möbel (se ill. till Bädd sp. 904). Romarna övertogo i stort sett grekernas möbelformer. För dyrbarare pjäser använde man med förkärlek brons l. marmor. I ett rikt romerskt hem fanns sålunda alltid ett stort, tungt marmorbord

(*gartibulum*), oftast med stöd i form av gripär l. lejon. — Medeltidens möblemang var oftast väggfast. Den romanska tidens sittmöbler äro företrädesvis svarvade med enformigt upprepade profiler å ben och armstöd. Å de klumpiga skåpen och kistorna utgöres den enda orneringen vanl. av kraftiga, ofta rikt utformade järnbeslag (jfr Smideskonst). — Under gotiken — särskilt fr. o. m. 1400-t:s början — upplevde M. i viss mån en glansperiod. Träskulptörerna fyllde nu möblernas exponerade fält med pergamentsrulleornament, masverk, vinrankor etc. Rikast utbildades skåpet och stolen. Ur det på stolpar vilande skåpet uppstod i Frankrike ett slags buffé (*dressoir*), avsedd för förvaring och utställande av husets silverkärl. Stolen har oftast hög rygg och raka sidor. — Under *renässansen* inträdde en rikare differentiering av möbelformerna. I *Italien* voro rummen i allm. glest möblerade. Den både till förvarings- och sittmöbel använda kistan (*cassone*) var här rummets viktigaste bohag. Å de äldsta renässanskistorna äro sidorna klädda med gipsmassa, vari dekoreringsingen inpressats. Småningom erhöi kistan en mera arkitek-

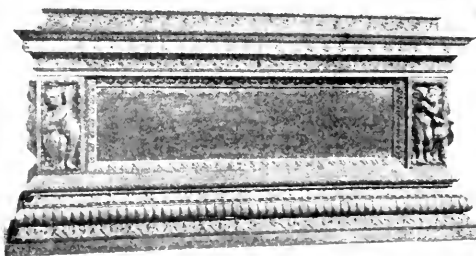

Italiensk renässans. T. v. Cassone. 1512. — T. h. Stol med inläggningar.

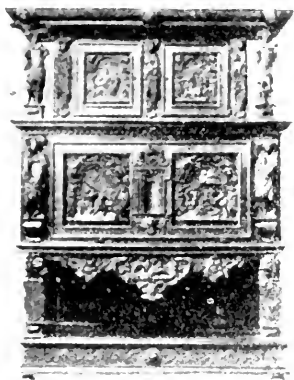

T. v. Renässanssskåp av tysk typ. 1600-t:s början. (Nord. mus.) — T. h. Barockskåp. Hamburgarbete. Omkr. 1700.

tonisk uppbyggnad, varvid fälten fylldes av målade figurscener. Under högrenässansen, då det antika inflytandet gjorde sig starkare gällande, fick kistan formen av en romersk sarkofag med bukiga sidor och lejonfötter. Ur kistan uppstod en för Italien säregen möbeltyp, bänksoffan (*cassapanca*), vilken består av en med rygg- och armstöd försedd kista. Medan dessa möbler liksom de i stora mått tilltagna sängarna i regel ha en lugn, monumental hållning, uppvisa bord och stolar livfulla konturer. De förra imitera gärna de antika marmorborden, de senare ha rikt skulpterade ben och stöd; särskilt omtyckta voro fällstolarna. — Renässansens M. i Frankrike var i mycket en avläggare av Italiens, men skåpen genomlöpte en inhemsk utveckling. Renässansens *dressoir* bygger vidare på den gotiska typen. Jämte dessa bufféer förekomma helt slutna skåp med överdelen något smalare än underredet och med dörrfälten rikt ornerade i en flack reliefstil. Den redan under

medeltidens senare del använda himmelsängen erhöll såväl här som i andra länder en magnifik utformning med en av snidade stolpar buren träbaldakin (jfr ill. till B ä d d sp. 905—906). — I *Nederländerna* utbildades renässansmöblen i stort sett efter

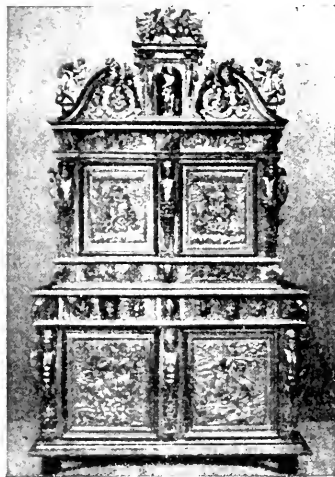

Franskt renässanssskåp. Lyonarbete. Omkr. 1600.

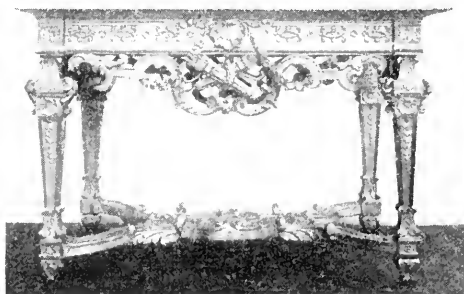

Barockstil. T. v. Förgyllt bord av fransk typ. Omkr. 1700. (Stockholms slott.)  
— T. h. Länstol av holländsk-engelsk typ. 1600-t:s slut. (Nord. mus.)

Vredeman de Vries' graverade mönsterblad, som uppvisa tunga bord, stolar och sängar med starkt rörliga profiler. Under påverkan av det gamla holländska panelverket uppstod en mycket populär skåpyp, som har kassetterade fasader. — I *Tyskland* fortlevde gotiken länge som en underström i renässansen och satte sin prägel på den inom M. använda ornamentiken. Rummen fingo främst sin karaktär av det med panelen sammankomponerade fasta bohaget. De viktigaste flyttbara möblerna voro kistan och skåpet. Båda ha de vanl. av hermer flankerade fasaderna synnerligen rikt utsmyckade med figurscener i relief. — I *Sverige* voro under äldre Vasatid fristående möbler ytterligt sällsynta och först mot 1500-t:s slut kommo bord, stolar etc. i allmänt bruk. De svenska renässansmöblerna höra närmast samman med de nordtyska och holländska. — Under *barocken* tog *Frankrike* ledningen inom M. Barockens första fas karaktäriseras av en utpräglad förkärlek för tunga praktmöbler, där den för den nya stilen typiska hopplisten inramar

fält med inläggningar i olika träslag, i metall, stenar, elfenben etc. Tidens förnämsta möbel var kabinetskåpet (se *Konstskåp*). — Ludvig XIV organiserade landets möbeltillverkning (närmast för de stora slottsbyggena), band den vid arkitekturen och skapade med *La Manufacture des Gobelins* en fast konstslöjdcentral, som snart dikterade lagar för Europa. Den ledande möbelarkitekten blev *Lebrun*, vilken vid sin sida hade ornamentister som *Lepautre* och *Bérain* samt ebenister som *Boulle*. De franska möblerna från denna barockens andra fas kännetecknas av yppiga, av antiken påverkade former, dyrbart material och pompösa stoffer (sammet, gyllenläder, brokad etc.). Träverket förgylldes; vissa pjäser utfördes helt i metall l. som *Boulles* arbeten i ett marketeri av tenn, sköldpadd, pärlemor etc. (se ill. till *Boulle*). Stolarna ha högt uppdragna, rätvinkliga ryggar och kraftigt utsvängda armstöd. Å de med marmorskivor täckta borden ha benen ofta formen av karyatider. De höga sängarna äro vanl. helt klädda med stoffer (se

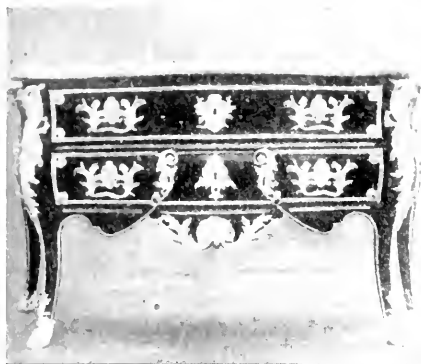

Rokokostil. T. v. Fransk byrå av Carel. 1700-t:s mitt. (Drottningholms slott.) —  
T. h. Svensk länstol. 1700-t:s slut. (Stockholms slott.)

ill. till B ä d d sp. 905). Skrivbordet fick en uppbyggnad, som det bibehållit till våra dagar, och en ny möbeltyp uppstod med byrån, vilken utveeklats ur kistan. — I *Holland* uppkom under 1600-t:s senare hälft en borgerlig möbelstil. Den har stora klädskap med av halvkolonner indelade fassader och kraftiga överstyecken samt lätta, skulpterade stolar med rottingflätning. — I *Tyskland* gävo de holländska skåpen uppslaget till en ny skåptyp, som kan lokaliseras till de nordtyska handelsstäderna. Byggda som de holländska förebilderna, ha dessa väldiga pjäser dörrarna dekorerade med yppigt modellerade acanthusrankor l. figurer. — *Sverige* anslöt sig först närmast till den holländska M. Den franska stilen trängde igenom under 1600-t:s sista årtionden, främst förmedlad av Nik. Tessin d. y., vid vars sida, jämte de för slottsbygget inkallade franska konsthantverkarna, bl. a. Burghardt Precht arbetade. — *Régen-  
cence och rokoko*. Régen-  
cence, vars tongivande arkitekt var de Cotte, uppmyrkade möbelfor-

merna och införde livligare profiler samt förberedde därmed rokokon. Den nya stilens formspråk klarlades för konsthantverkets vidkommande av ornamentisterna Oppenort och Meissonier. Rokomöbelen har sin karaktär av de S-formigt svängda konturerna, av den lekfulla ornamentiken, där rocaillen, som givit stilen dess namn, omväxlar med naturalistiska blomstermotiv, samt av de lätta stofferna — företrädesvis ljusa brokader och sidendamaster. Stilbildande var även det kine-

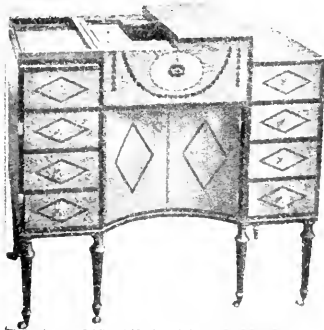

Engelskt toalettbord i Sheratonstil.  
Omkr. 1800.

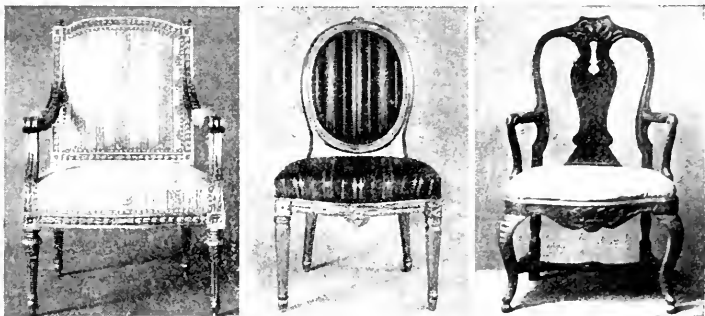

Svenska stolytyper från 1700-t. Fr. v. Gustaviansk länstol. (Strömsholms slott.)  
— Gustaviansk stol. — Länstol i rokoko av holländsk typ. (Nord. mus.)

siska inflytandet, som bl. a. tog sig uttryck i det för dekoreringsen av bord, skåp och byråar använda lackarbetet. Förgyllning användes till dyrbarare möbler, men de olika träslagen fingo även komma till sin rätt; å byråar och skåp infattades de blankpolerade träytorna av ciselerade bronsbeslag. Byrån var den förnämsta förvaringsmöbelen och utvecklades till fulländning genom mästare som Cressent, Caffieri och Oeben. Ur

byrån uppstod sekretären, som även blev en mycket populär pjäs. Sittmöblerna gjordes bekväma och lätta; soffan, som — om ock sparsamt — förekom i Ludvig XIV-tidens rum, intog nu den dominerande plats i interiören, som den bibehållit ända till våra dagar. — Den franska rokokostilen segrade över så gott som hela Europa, även om vissa traditioner bjödo den ett motstånd, som stundom var rätt effektivt. I *Sverige* befordrades rokokon framför allt av den till Stockholms slott knutna inredningsverksamheten. De där under K. Hårlemans och J. E. Rehns ledning arbetande franska och svenska konsthantverkarna utförde möbler av fullständigt franskt snitt. Inom den mera borgerliga M. kombinerades emellertid det franska inflytandet med holländska stildrag (t. ex. den mycket vanliga stolen med genombruten rygg, försedd med en profilerad mittbräda). — Under *nyklassicismen* var Frankrike alltjämt tongivande för M. Logiken återinfördes i möblernas konstruktion, och den återuppståndna antika formvärlden riktade orneringen med harmoniskt av-



Gustaviansk stil. Sekretär av Georg Haupt.



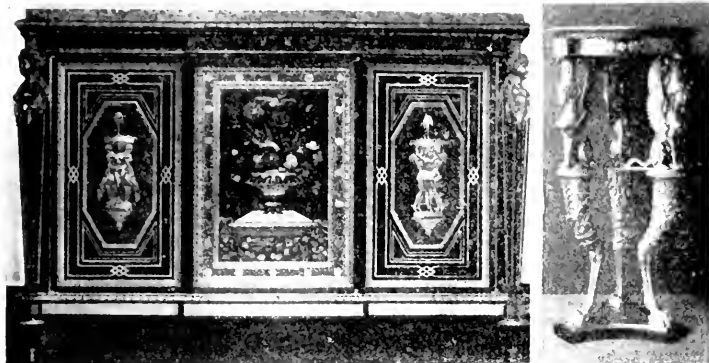

T. v. Franskt praktskåp i Louis seizestil av Martin Carlin. (Stockholms slott.) —  
T. h. Förgylld trefot i empirestil. (Nord. mus.)

vägda motiv. Den franska Louis seize-stilens möbler stå i flera hänseenden nära Ludvig XIV-tidens, särskilt de av Riesener, Benemann m. fl. utförda, massivt dekorerade låga skåpen (*armoire en bas*). Alla former ha nu raknat och stelnat till, och i stofferna framträder ofta en markerad randning. Skåp, byråar och skrivbord ha en rik bronsörnering, som stundom gör dem till alster mera av metallkonst än snickarkonst, men vid sidan härav förekomma även förvaringsmöbler, där de i mörk mahogny hållna släta fälten omramas av smala bronslister. — Nyklassicismen i Sverige, den gustavianska stilen, hade i början en utpräglat fransk karaktär men rönt så småningom inflytande även från annat håll (Italien, England). Perioden uppvisar ebenister (Haupt, Iversson, Ditzinger m. fl.), vilka i sina med elegantaste marketeri dekorerade byråar, sekretärer, bord etc. komma de franska förebilderna mycket nära (se ill. till Haupt och Iversson). Av stor betydelse för stilens utveckling mot en

strängare, mera antikbetonad riktning var Louis Masreliez, som i sina möbelritningar tidigt förebådar empiren. — England stod under hela 1700-t. på sidan om den allmänna europeiska utvecklingen. Den engelska M. påverkades starkt av den holländska under tiden omkr. 1700, men snart bröt en ny, nationell stil igenom, vilken klarast kommer till uttryck hos Chippendale (se d. o.). Han arbetade så gott som uteslutande i mahogny, älsklingsmaterial i England under hela 1700-t. Förvaringsmöblerna präglas av en långt driven enkelhet, men stolarna uppvisa starkt kapriciösa former (se ill. till Chippendale). Nyklassicismens förnämsta engelska arkitekter, bröderna Robert och James Adam, utförde bl. a. ritningar till Hepplewhites möbler, vilka präglas av större spenslighet och lätthet (se ill. till Hepplewhite). En annan berömd möbelarkitekt var Sheraton, vilkens pjäser oftast voro utförda i sidenträ och försedda med utsökta inläggningar; de blevo särskilt omtyckta i Amerika, där de

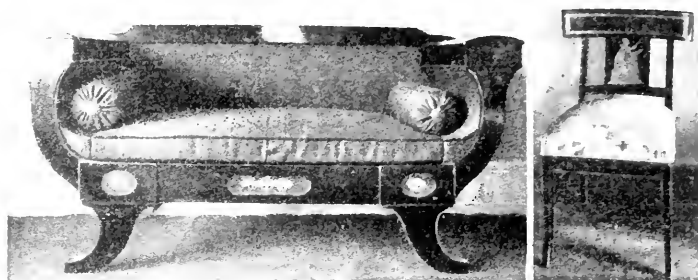

Empirestil. Sofa och stol av mahogny. Danskt arbete.

gävo upphovet till en rik möbelfabrikation (*old colonial style*). — *Empiren*. I Frankrike gled Louis seize-stilen via en under revolutionsåren av J. L. David och ebenisten Georges Jacob skapad stilfas, *directoire* (även kallad *genre Jacob*), över i *empiren* (se d. o.), främst utformad av Percier och Fontaine. Antiken blev nu en alla former bestämmande auktoritet. Möbeltyper och ornament hämtades direkt från det klassiska formförrådet, som nu även omfattade den gamla egyptiska konstslöjden. Stolar, bord och sängar imiterade det antika, företrädesvis det romerska bohaget; de möbeltyper, vartill man saknade förebilder hos de gamla, uppbyggdes i en strängt arkitekto-

nisk stil efter mönster av antika tempelfasader. Möblerna äro dels helt förgyllda, dels utförda i mahogny med rik bronsornering. Man föredrog grellt lysande stoffer, oftast högröda l. gröna, med i en annan färg utförda, klart tecknade mönster, i vilka antika, huvudsakl. militära dekorationsmotiv ingå. — Den franska *empiren* spred sig över så gott som hela Europa. I *Sverige* är stilen framför allt knuten vid Karl XIV Johans person, varför den också plägar kallas *Karl Johansstil*. Vissa från den *gustavianska* tiden kvarlevande element ge den en särskild prägel; sålunda påträffas ofta vitmålade möbler bland all förgyllningen och mahognyn. — I de germanska länderna utlöpte *empiren* i en möbelstil, *Biedermeier*, som bibehöll den klassiska arkitektoniken i pjäserna men som till skillnad från den pompösa *empiren* var intim och borgerlig. De vanl. i slät, odecorerad mahogny l. björk utförda möblerna återgå icke sällan på förebilder från engelsk konstslöjd vid 1700-t:s slut. — *De imiterande stilarna*. 1800-t:s mitt och senare hälft, som för M. var en tid av starkt förfall, fördjupade sig med retrospektiv iver i de historiska stilar-

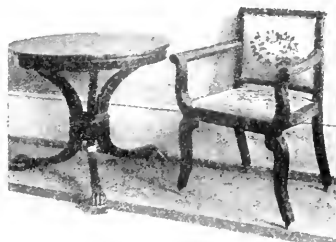

Biedermeierstil. Bord och länstol av mahogny. Tyskt arbete.



Svensk 1880-talsmöbel av svart päronträ. (Nord. mus.)

na, och bohaget fick växelvis sin prägel av gotik, rokoko, nyklassicism och renässans. Den gotiska stilen (i Sverige Oskar I:s stil) utgick från England och lanserade ett stort antal överflödigt ornerade och genom sin ohållbarhet opraktiska möbelformer. På 1850-t. var rokokon på modet (i Frankrike dock redan under Ludvig Filips tid); den efterbildades bl. a. i väldiga stoppade soffor och stolar med rikt skulpterat träverk, vanl. av mahogny l. valnöt. Renässansstilen, som introducerades på 1850-t. av tysken Gottfried Semper, blev några årtionden senare mycket använd i rumsinredningen; i 1870—80-t:s interiörer ingingo sålunda ofta snidade renässansbord l. skåp bland de helt stoppade och med plysch klädda sittmöblerna. — *Jugendstil*. Reaktionen mot smakförvirringen inom M. utgick från England, där framför allt William Morris arbetade på att ersätta de historiska stilarna med modern, konstruktivt betonad form. Till Tyskland kom det nya programmet med belgiern Henry van de Velde, vilken strävade att få fram praktiska, logiskt byggda möbelformer, i vilka orneringen

starkt begränsats. Den av honom utbildade Jugendstilen (i Frankrike *l'art nouveau*) utmärkes i sina renodlade yttringar av klara, mjukt böljande konturer och av en vegetativ ornamentik, byggd företrädesvis på japanska motiv. — *Modern stil*. Jugendstilen, som särskilt i sin franska form visat sig seglivad, har på sistone undanträngts av riktningar, vilka söka ett efter tidens krav mera avpassat formspråk och vilka i denna strävan stundom våga sig på extravaganta möbelformer, besläktade med det expressionistiska måleriets formexperiment. Den mo-



Jugendstil. Arbetsrum av H. van de Velde.

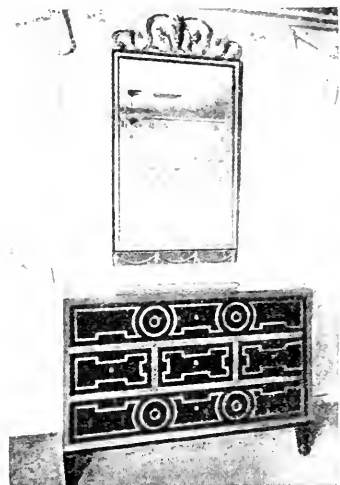

Modern svensk stil. Byrå med spegel av Ture Ryberg.

derna möbelstilen i Sverige, representerad av bl. a. Carl Malmsten och E. G. Asplund, anknyter gärna till nyklassicismen men uppvisar även tendenser mot en renodlat konstruktiv formgivning. — *Allmogens* möbler ha naturligen icke i samma grad som de högre ståndens varit känsliga för stilförskjutningarna. Möbelformerna ha ofta med seg konservatism bibehållit sig genom århundraden, medan dekorationen tämligen villigt anpassat sig efter modestilerna. De svenska allmogrummen ha i regel haft en klar, arkitektonisk hållning, vilket förlänat en särskild karaktär åt möblerna.

**Möckeln.** 1. Sjö i Kronob. l. Genomflytes av Helgeån. — 2. Sjö i Karlskoga skn, Örebro l. Upp-tar Svartälven och Timsälven samt avflyter genom Letälven till Skagar n.

**Möckleby.** 1. Härad i Ölands domsaga, Kalmar l., omfattar

socknarna N. Möckleby, Gårdby, Sandby, Stenåsa och Hulterstad. 2,768 inv. — 2. Se Norra Möckleby och Södra Möckleby.

**Mödernerätt, matriarka't,** det hos vissa naturfolk rådande förhållandet, att släktskap räknas endast genom moder med modernefränder. **M.** förklaras ur en primitiv organisation av familjen (se d. o.) men innebär icke någon företrädesställning för modern l. för kvinnan över huvud. Familjeöverhuvud är nämligen vid **M.** icke modern utan vanl. äldste morbrodern.

**Mödomshinna,** se **Könsorgan** sp. 76.

**Mödrar, Artificiella M.,** se **Kläckningsapparater.**

**Möen** [mön], dansk ö i Östersjön, s.ö. om Själland (jfr karta till art. **Lolland**). I n.v. skär Stege-Bugt djupt in i **M.** I ö. ligga **M:s** högsta delar, bl. a. den natursköna **Möens** klint (128 m.

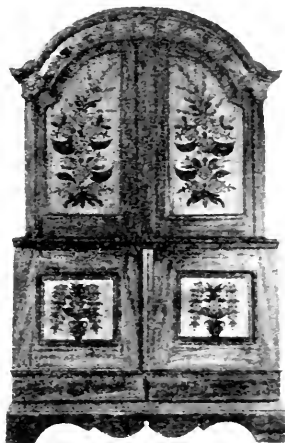

Svensk allmogestil. Skänkskåp från Värmland. (Nord. mus.)

ö. h.; se ill. till Danmark sp. 54), som består av stora, mot Östersjön brant sluttande flak av skrivkrita; i mellanrummen mellan kritklipporna ger den för M. utmärkande, sand- och kritblandade lerjorden näring åt bok- och ekskog. Jordbruk (bl. a. sockerbetsodling) och boskapskötsel. Järnväg saknas. M. tillhör Præstø amt och Roskilde stift. På M. ligger det lilla, väl bevarade 1700-talsslottet Liselund. Stad Stege. 217 kvkm. 13,000 inv.

**Mögel**, mögelsvampar, vanl. saprofytiska svampar, som på födoämnen, murken ved o. d. bilda ett luddigt överdrag, bestående av svampens mycelium jämte fortplantningsorgan. De på vegetabiliska matvaror vanligaste M. äro *Aspergillus glaucus* (*herbariorum*) och *Penicillium glaucum* (*crusta'ceum*), tillhörande gruppen *Plectasceinae*. Bägge bilda ett blågrått l. blågrönt ludd med små, klotrunda (hos den förra arten gula) fruktkroppar. Hos bägge avsevärt talrika konidier från egendomligt byggda konidiebärare (hos *Penicillium* penselformiga, penselmögel). Andra *Penicillium*-arter ge Brie-, Roquefortost m. fl. ostsorter en karaktäristisk smak. Av övriga M. märkas *Mucor*-arter (tillhöra *Phycomycetes*), vilka bilda ett grått ludd med små, klotrunda, skaftade sporangier (kulmögel). Även vissa parasitiska svampar betecknas som M. (jfr Bladmögel, Frukthemögel och Fusarium).

**Möja**. 1. Socken i Sthlms l., jämte Värmdö och Djurö pastorat i Uppsala stift. 745 inv. M. omfattar en mängd öar i Stockholms yttre skärgård. — 2. Stora M. och Lilla M., öar inom M. l., vid n. Kanholmsfjärden.



Möen. Liselund.

**Möklinta**, socken i Västmanl. l., pastorat i Västerås stift. 2,750 inv.

**Möjlj**, fördämning l. skyddskaj vid hamn till skydd mot sjö.

**Mölle**, municipalsamhälle och mycket besökt badort i Brunnby skn, Malmöh. l., på s. sidan av Kullen. God hamn. Slutpunkt för statsbanan Åstorp—M. 705 inv.

**Mölleberga**, socken i Malmöh. l., jämte Bara pastorat i Lunds stift. 240 inv.

**v. Möller**, Peter, f. 1809, d. 1883, jordbrukare, ägare av godset Skottorp med Dömostorp i Hall. l. Ss. sekreterare i länets hushållningssällskap 1845—58, ordf. i dess landsting 1863—69 och led. av F. K. 1867—83 ivrade han för framsynta och betydelsefulla reformer inom jordbruket.

**Möller**. 1. Carl M., f. 1857, arkitekt, 1904—18 överintendent i Överintendentensämbetet, 1918—24 generaldirektör i Byggnadsstyrelsen, 1911—25 ordf. i Svenska Slöjdföreningen, från 1919 i Rådet till skydd för Stock-

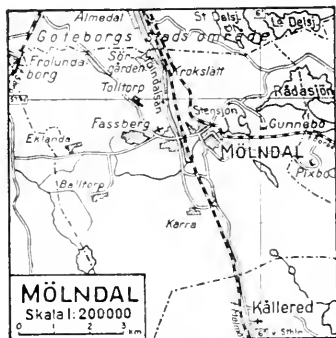

holms skönhet. M:s främsta verk är Johannes kyrka i Sthlm. — 2. **D a g n a r M.**, f. **B o s s e**, f. 1866, den föreg:s maka, sängerska (sopran), gjorde sig under 1880- och 1890-t. bemärkt på scenen i Sthlm och Kristiania och har senare uppträtt som romansängerska. — 3. **A r t u r M.**, f. 1883, författare, redaktör för *Figaro* 1911—12, 1914 och 1916, verksam ss. kåsör under signaturen *A u r e v o i r*. M. har jämte ett par diktsamlingar utgivit en rad novellsamlingar (bl. a. *Studentsynder*, 1912) och romaner (bl. a. *Femton år*, 1922), som behandla främst erotiska motiv. — 4. **G u s t a f M.**, f. 1884, publicist och politiker. Efter flerårig publicistisk verksamhet blev M. 1916 partisekreterare i det socialdemokratiska partiet, redigerade partiets tidskrift *Tiden* 1915—21 och var 1920 samt 1921—24 en av *Social-Demokraternas* redaktörer. Led. av A. K. 1918—19 och av F. K. sedan urtima riksdagen 1919, socialminister sedan 1924. M. är sedan 1920 led. av socialiseringsnämnden, dess ordf. sedan 1925.

**Möller.** 1. **P e t e r M.**, f. 1793, d. 1869, norsk kemist, apotekare och industriidkare, uppfann en metod för fabriksmässig fram-

ställning av ren fiskleverolja och anlade bl. a. de första tranångkokerierna. Metoden utvecklades till teknisk fulländning av M:s son, **Frantz Peckel M.**, f. 1834, d. 1901. — 2. **P o u l M.**, f. 1794, d. 1838, dansk skald, prof. i filosofi i Kristiania 1828, i Köpenhamn 1830. M. deltog 1819—21 som skeppspräst i en resa till Kina, under vilken han författade en rad dikter, bl. a. den varmt fosterländska *Glæde over Danmark*. Under 1820-t. skrev han en rad studentsånger. Hans viktigaste arbete är den 1824 tillkomna, ofullbordade *En dansk Students Eventyr* (tr. efter M:s död), en av de tidigaste danska realistiska novellerna. Genom sin sunda, verklighetskära diktning har M. blivit en av Danmarks mest populära skald. — 3. **P e d e r M.**, f. 1877, dansk violinist. Tidigare verksam företrädesvis som orkestermusiker och lärare, har M. under senare år som konsertsolist och utövare av kammarmusik genom ett livfullt föredrag vunnit uppskattning i Danmark och utlandet.

**Mölltorp**, socken i Skarab. l., jämte Ransberg pastorat i Skara stift. 2,190 inv.

**Mölnbacka**, träsliperi i Nedre Ulleruds skn, Värml. l., 5 km. från M. station vid Bergslagens järnvägar. Äg. a. b. Mölnbacka-Trysil, grundat 1873, som även äger anläggningar i Deje, Forshaga, Hult och Kvarntorp.

**Mölnadal**, sedan 1922 stad i Göteborg. l., s. om Göteborg, vid Mölnålsån, som här bildar betydande fall. 16,060 inv. Industrin sysselsatte 1924 2,760 arbetare vid 20 arbetsställen. Större anläggningar ägas av a. b. Papyrus (se d. o.); Claes Johansson & C:o väveri a. b. (Krokslätt), grundat

1893; a. b. Lana (spinneri), grundat 1893; Carlsbergs väveri a. b., grundat 1921; Götafors a. b. (bomullsspinneri), grundat 1894; a. b. O. Mustad & Son (margarinfabrik) och Svenska oljeslageri a. b., grundat 1916. M. har stationer vid Göteborg—Borås järnväg och Väst kustbanan samt spårvägsförbindelse med Göteborg. M., som omfattar förutvarande Fässbergs skn, bildar jämte Källered och Råda pastorat i Göteborgs stift och lyder judiciellt under landsrätt (Askims, Hisings och Sävedals domsaga).

**Mölnlycke**, järnvägsstation i Råda skn, Göteb. l., vid Göteborg—Borås järnväg. Vid M. väveri, färgeri, tygtryckeri och blekeri; äg. Mölnlycke väveri a. b., grundat 1907.

**Mön**, annan form för Möen.

**Mönch** [mön̄n̄ʃ], Der M., se M u n k e n.

**Möne**, socken i Älvsb. l., jämte Hällstad, Murum och S. Vånga pastorat i Skara stift. 315 inv.

**Mönja**, se B l y f ö r e n i n g a r.

**Mönster**, förebild, i teknisk mening för formgivning av en yta (jfr Modell). Genom lag om skydd för vissa mönster och modeller 10 juli 1899 kan upphovsmannen till ett nytt M., varunder lagen inbegriper även modell, som till sitt ändamål är jämförlig med M., tillförsäkras ensamrätten att begagna sitt M. vid tillverkning för försäljning av alster inom metallindustrin. Detta mönster, resp. modellskydd, en art av den s. k. industriella äganderätten (se I m m a t e r i e l l f ö r m ö g e n h e t s r ä t t s p. 1269), vinnes (för fem år) genom registrering i mönsterregistret hos Patent- och registreringsverket.

**Mönsterkort**, M ö n s t e r - p a t r o n, se V ä v n i n g.

**Mönsterregister**, se M ö n s t e r.

**Mönsterskrivare**, före 1875 tjänsteman vid hären, som urspr. hade till uppgift att föra vissa räkenskaper, utbetala och redovisa avlöning m. m. och sedermera fungerade ss. skrivbiträde.

**Mönsterskydd**, se M ö n s t e r.

**Mönsterås**. 1. Socken i Kalmar l., jämte M. 2 församling och pastorat i Växjö stift. 3,235 inv. — 2. Köping och tullstation i Kalmar l., vid en vik av östersjön. Kommunal mellanskola. Tändstieksfabrik (äg. a. b. För enade svenska tändstieksfabrikerna). Export av trävaror. 1,360 inv. — M. upprättades 1620 som lydköping under Kalmar.

**Mönsterås järnväg** (M. A. J.), en 69,0 km. lång järnväg från Mönsterås över Sandbäckshult till Fagerhult. Spårvidd 0,891 m. I sin helhet öppnad för trafik 1916. Äg. Mönsterås nya järnvägs a. b., Kalmar. Trafikeras gemensamt med Kalmar—Berga och Kalmar—Torsås järnvägar.

**Mönstring**. 1. Förrättning, som enl. värupliktslagen 12 juni 1925 årligen hålles, för studenter och likställda 15—31 okt. samt för övriga värnpliktiga under nov., för inhämtande av upplysningar om de värnpliktiga och deras förhållanden (med undantag för dem, som under årets lopp inskrivits l. varit i tjänstgöring ss. värnpliktiga l. som äro å sjömanshus inskrivna och till sjöfart inmönstrade). M. sker antingen genom personlig inställelse l. insändande av mönstringsanmälan. — Tidigare förekommo generalmönstring, brödmönstring, kassationsmönstring m. fl. med ändamål att utröna bristfälligheter och att lämna vederbörande tillfälle till klagomål m. m. — Vid flottan

förekommer alltjämt års-, månads-, kassations-, in- och avmönstring. — 2. Förrättning med å handelsfartyg anställt sjöfolk vid hyresavtalets ingående, *påmönstring*, och vid dess upphörande, *avmönstring*. M. skall förrättas, inom Sverige av sjömanshusombudsman l. magistratssekreterare, utom Sverige av svensk konsul. Påmönstring har till ändamål inhämtande av upplysningar om fartyg och besättning samt utfärdande av sjömansrulla (se d. o.). Avmönstringen avser att utröna, om sjöfolket fått sin hyra och övriga förmåner samt erläggandet av hyresavgift (se d. o.).

**Mörarp**, socken i Malmöh. l., jämte Kropp pastorat i Lunds stift. 1,000 inv.

**Mörby**. l. Kronoegendom i Danderyds skn, Sthlms l., vid Djursholmsbanan. M:s mark har delvis upplåtits till villatomter, huvudsakl. åt statstjänstemän. — 2. Se R å n å s.

**Mörbylånga**. l. Socken i Kalmar l. (Öland), jämte M. 2 församling, som med Resmo (och framdeles Vickleby) bildar pastorat i Växjö stift. 940 inv. — 2. Köping i Kalmar l., på Ölands västkust. Råsockerfabrik (äg. Mellersta Sveriges sockerfabriks a. b.). 530 inv.

**Mörcke**, Bror, f. 1861, militär, överste vid Hallands regemente 1909, konsultativt statsråd 1914 och krigsminister 1914—17 i ministären Hammarskjöld, generalmajor 1916, chef för 1:a arméfördelningen 1917—26, generallöjtnant 1923, led. av Lagrådet 1913—14.

**Möre**. l. Ett av de forna smäländska landskapen, omfattande s. kustlandet inom nuv. Kalmar l. M. tillhörde under medeltiden Östgöta lagsaga. Södra M. bildade

Axel Oxenstiernas grevskap Södermöre. — 2. Se N o r r a M ö r e och S ö d r a M ö r e. — 3. Fylke i v. Norge, före 1919 kallat Romsdals amt, omfattande ett på skärgård och fjordar rikt, kuiperat område kring Romsdalen. Huvudnäringar jordbruk, boskapsskötsel och fiske. Turisttrafik. Städer Aalesund, Kristiansund, Molde. 15,050 kvkm. 160,000 inv.

**Mö'rike**, E d u a r d, f. 1804, d. 1875, tysk författare, verksam som präst och lärare, skrev den av Goethes Wilhelm Meister påverkade romanen *Maler Nolten* (1832, senare omarbetad) samt stämningsfulla noveller (bl. a. *Mozart auf der Reise nach Prag*, 1856; sv. övers. 1919) men är mest bekant genom sina dikter, vilka i en enkel, av folkvisan påverkad form ge uttryck åt innerliga och kontemplativa stämningar.

**Mörk**, Jakob Henrik, f. 1714, d. 1763, kyrkoherde, romanförfattare, skrev i samarbete med A. Törngren *Adalriks och Giöthildas äfventyr* (2 dlr, 1742—45), en sedelärande roman med fornordiskt motiv, efter mönster av Fénelons *Télémaque* och de isländska sagorna samt med anspelningar på samtida politiska förhållanden. I *Thecla eller den bepröfwade trones dygd* (3 dlr, 1749—58) behandlar M. en fornkristen legend.

**Mörkö**. l. Socken i Södermanl. l., pastorat i Strängnäs stift. 1,205 inv. M. består av en mängd öar jämte en liten del av Södertörn. — 2. Ö inom M. l., i Mörköfjärden. Kalkbränning. På ö. stranden Hörningsholms gods.

**Mörlunda**, socken i Kalmar l., jämte Tveta pastorat i Linköpings stift. 4,005 inv.

**Mörne**, Arvid, f. 1876, fin-



ländsk författare, folkhögskollärare i Nyland 1899—1911, docent i litteraturhistoria i Helsingfors 1913. M. har utgivit diktsamlingar (bl. a. *Skärgårdens vår*, 1913; *Sommarnatten*, 1916; *Offer och segrar*, 1918), noveller och romaner (bl. a. *Inför havets anlete*, 1921, *Kristina Bjur*, 1922 och *Ett liv*, 1925), skådespel (bl. a. *Fädernearvet*, 1918) samt litteraturhistoriska arbeten (*J. J. Wecksell*, 1909). Mest betydande är han som lyriker; i sina dikter har han framför allt besjungit havet och den nyländska skärgården. M. är en av de mest energiska förespråkarna för svenskheten i Finland.

**Mörner**, en adlig ätt, två friherrliga, M. till Morlanda och M. till Tuna (utdöd 1824), samt två grevliga, M. till Morlanda och M. till Tuna (utdöd 1824), alla förgreningar av samma tyskbördiga ätt. 1. Karl Gustav M., f. 1658, d. 1721, greve 1716, fältmarskalk 1717. M. deltog med utmärkelse i Karl XII:s polska krig, blev 1716 kungligt råd och generalguvernör över v. Sverige. I de norska fälttågen 1716 och 1718 spelade han en framstående roll. — 2. Karl Carlsson M., f. 1755, d. 1821, greve 1800, fältmarskalk 1816, lantmarskalk vid 1815 års riksdag. Han var överståthållare i Sthlm 1814—16 samt ståthållare i Norge 1816—18. — 3. Adolf Göran M., f. 1773, d. 1838, greve, politiker. Påverkad av franska revolutionens idéer, anslöt sig M. på 1800 års riksdag till oppositionen mot det gustavianiska enväldet och spelade en framträdande roll vid det nya statskicketets tillkomst 1809. 1812 statssekreterare för handels- och finansärendena, 1814 kommissarie i underhandlingarna med Norge,

1815 statsråd och 1837 utrikesstatsminister. — 4. Karl Otto M., f. 1781, d. 1868, frih., militär. M. sändes som svenska regeringens kurir 1810 till Paris för att utverka Napoleons godkännande av kronprins Karl Augusts bror hertig Fredrik Kristians av Augustenborg val till svensk tronföljare. Övertygad om att endast en fransk fältherre vore rätte mannen på Sveriges tron, tog M. på eget bevåg initiativ till Bernadottes kandidatur och arbetade sedan framgångsrikt för sitt förslags antagande. — 5. Hjalmar M., f. 1794, d. 1837, greve, målare och grafiker, urspr. militär, framträdde dels som en älskvärt humoristisk skildrare i grafik av romerskt l. stockholmskt folkliv (*Il carnevale di Roma*, etsningar, 1820; *Stockholmska scener*, litografier, 1830), dels som tämligen diletterantisk bataljmålare. — 6. Karl M., f. 1854, d. 1917, greve, sonson till M. 3, kemist och farmakolog, prof. vid Karol. inst. 1886, dess rektor 1898—1917. M:s viktigaste vetenskapliga arbete rör svavlets bindning i äggvita. — 7. Birger M., f. 1867, greve, författare, konsul i Sidney 1906—10. M. har skrivit reseskildringar, de flesta från Söderhavet (bl. a. *Arápis tropiska år*, 1914), skönlitterära arbeten med historiska och exotiska motiv samt *Den Strindberg jag känt* (1924) och *Ur mitt irrande liv* (1925). — 8. Axel M., f. 1868, greve, ämbetsman, expeditionschef i jordbruksdepartementet 1913, statssekreterare där 1917, landshövding i Hall. l. 1920, liberal led. av F. K. 1911—12. — 9. Marianna M., f. 1895, dotter till M. 7, konsertsångerska, har efter debut 1922 i Sverige och flerstädes utomlands gjort sig fördel-



Mörtsläktet. Mört. Längd stundom mer än 4 dm.

aktigt känd som en stilsäker tolk av äldre och nyare romanskonst.

**Mörnerska husarerna**, 1801—16 namn på nuv. Kronprinsens husarregemente.

**Mörrum**, socken i Blek. l., jämte Elleholm pastorat i Lunds stift. 4,370 inv.

**Mörrumsån**, upprinner i s.ö. Jönköp. l., genomflyter flera sjöar i Kronob. l., bl. a. Helgasjön och Åsnen, samt utmynnar på Blekingekusten. Den har flera betydande, delvis utbyggda fall och är bekant för sitt laxfiske. 175 km.; flodområde 3,400 kvkm.

**Mörsare** (ty. *Mörser*, eg. mortel, av ty. dial. *morsen*, sönderstöta), urspr. kort artilleripjäs, avsedd att skjuta projektiler i starkt krökta banor, numera omväxlande med ordet haubits (se d. o.), i allm. kastpjäs (jfr även *Granatkastare*).

**Mörsil**. 1. Socken i Jämtl. l., jämte Undersåker, Kall och Undersåkers lappförsamling pastorat i Härnösands stift. 1,590 inv. — 2. Lungsotssanatorium i M. l, beläget 329 m. ö. h. Torr skogs- och fjällluft.



Mörtsläktet. Id. Längd intill 6 dm.

**Mörtsläktet**, *Leuciscus*, ett släkte *Karp*ar. Skäggtömmar saknas. Rygg- och analfenan äro korta, stjärtfenan uringad. N. halvklotet. — **Mörten**, *Leuciscus ru'tilus*, har 40—45 fjäll längs sidolinjen. Vanl. ovan blågrön, på sidorna silvervit, under mattvit. I Sverige allmän i insjöar och längs östkusten; lever av smärre vattendjur m. m. Användes huvudsakl. som agn. — Hos *färnan*, *Leuciscus albie'nsis*, är analfenan rundad i kanten (hos övriga något uringad). Ovan brungrön, på sidorna och buken gulaktigt silverglänsande. Längd 50—60 cm. S. Sverige, här och var i vat-

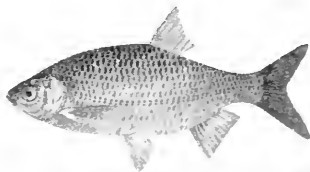

Mörtsläktet. Sarv. Längd intill 4,5 dm.

tendragen. Fiskas huvudsakl. för sportens skull. — **Iden**, *Leuciscus i'dbarus*, har 55—61 fjäll i sidolinjen. Ovan mörkt grå-l. brungrön, på sidorna silvergrå, under silvervit. Allmän längs Sveriges ö. kust samt i åar och älvar. Rätt värdefull matfisk, som fångas med nät l. krok. En guldfärgad ras hålles stundom i dammar ss. prydnadsfisk. — **Sarven**, *Leuciscus erythrophthal'mus*, har hög, platt kropp. Ovan brungrön, på sidorna guldgänsande med grönaktiga småfläckar, under gulvit. Fenorna vanl. starkt röda. Regnbågshinnan röd. S. och mell. Sverige, i växtrika sjöar och inre skärgårdar. Agnfisk. — **Stämme**n, *Leuciscus grisa'gine*, har 48—54 fjäll i sidolinjen. Vanl. ovan grönaktigt

mörkbrun, på sidorna gråvit, svartprickig, under silvervit. Längd 25—35 cm. Lever i strömt vatten.

**Möss**, se Rättsläktet.

**Mösseberg**, platåberg i Skarab. l., n.v. om Falköping. Platån täckes till stor del av ljunghedar och mossar. Slutningarna äro branta och skogklädda. Högsta punkten 324 m. ö. h. M. har samma geologiska byggnad som Billingen. M:s vattenkuranstalt med sanatorium (ej för öppen tuberkulos), grundad 1865, på s.ö. slutningen av M., ger modern ljus-, röntgen-, elektricitets- och badbehandling.

**Mösspartiet**, politiskt parti under frihetstiden, uppkommet i slutet av 1730-t. ss. motvikt till hattpartiet (se d. o.). I motsats till hattarnas chauvinistiska krigspolitik krävde M. en försiktig in- och utrikespolitik i Horns anda. Partiet hade i början sina främsta anhängare inom den gamla högadeln men förvärvade dock snart sympatier även hos det konservativa bondeståndet. Sedan det efter det ryska krigets misslyckande vid 1742—43 års riksdag förgäves försökt få en räfst till stånd med hattarna, sökte det stöd främst hos Ryssland men åtnjöt även engelska och danska subsidier, förbindelser, som av motståndarna utnyttjades till anklagelser för landsförräderi. På 1746—47 års riksdag var M. splittrat i en moderat och mindre ryssvänlig grupp (T. G. Bielke, G. Bonde, v. Ungern-Sternberg) och en mer doktrinär (Åkerhielm). Ryske ministern v. Korffs stötande uppträdande bragte oviljan mot

M. till utbrott, en räfst inleddes med dess ledare, och partiet upplöstes. — Missnöjet med hattarnas styrelse, särskilt Pommerska kriget, ledde omkr. 1760 till bildandet av ett yngre M., som på riksdagen 1765—66 kom till makten. Bland dess ledare märkas K. G. Löwenhielm och J. v. Düben, kanslipresidenter resp. 1765—68 och 1772. Detta M. stödde sig huvudsakl. på de ofrälse stånden, främst det andliga, och upptog tidens krav på större frihet, bl. a. tryckfrihet, och av fysiokratiska idéer uppburna ekonomiska reformer, som påyrkades av radikala skriftställare som Chydenius och Nordenerantz. Statsfinanserna sökte M. upphjälpa genom sparsamhet, i synnerhet indragning av ämbeten och av statsunderstöd. Även utåt återupptogs den tidigare mösspolitiken, som snart ledde till beroende av Ryssland. Partiet föll dock framför allt på inrikespolitiska missgrepp. Försöket att stadga myntväsendet genom en restriktiv bankpolitik medverkade till en svår ekonomisk kris i slutet av 1760-t. Efter en av hattbyråkratin stödd tronavsägelse och ämbetsmannastrejk 1768 störtades M. f. å. men kom 1772 åter till makten. I den då utbrutna ståndsstriden företrädde M. de lägre stånden och arbetade för en privilegieutjämning. Dess verksamhet avbröts s. å. genom Gustav III:s revolution.

**Mö'svand** [-vann], insjö i Telemark fylke, Norge, avflyter genom Maane till Tinnsjö. 53 kvkm. Jfr R j u k a u.

**Mö'we**, se D o h n a.

# N.

**N, n.** 1. Den fjortonde bokstaven i svenska och de flesta andra europeiska alfabet. *N.* betecknar i svenskan en vanl. tonande dental nasal, före *g* och *k* (t. ex. *singularis, bänk*) och tillsammans med *g* (t. ex. *sång*) även velar l. palatal nasal ("äng"-ljudet). I franskan utmärker *N.*, då det står finalt l. före annan konsonant, att föregående vokal är nasaliserad. Muljerat *n* förekommer i romanska, slaviska m. fl. språk. Supradentalt *n* ersätter i större delen av Sverige tungspets-*r* + *n* (*barn*), kakuminalt *n* i många svenska dialekter "tjockt" *l* + *n* (*stoln*). — 2. Romerskt siffertecken för 900,  $\bar{N}$  för 900,000. — 3. Förk. för Rydbergs konstant (se *Spektrum*) och för Avogadros tal (se *Molekyl* sp. 167). — 4. Kemiskt tecken för en atom kväve. — 5. Förk. för norr. — 6. *n.*, förk. för neutrum, nominativ, numerus, netto.

**Na**, kemiskt tecken för en atom natrium.

**Naab** [nab], vänsterbiflod till Donau, i Bayern. 165 km.

**Naasse'ner** (av hebr. *na'chasj*, orm), en av kyrkofadern Hippolytos omtalad guostisk sekt, vilken bl. a. sysslat med idéerna om urmänniskan och den himmelske frälsaren. Namnet häntyder på släktskap med ofiterna (se d. o.).

**Na'bal**, se *Abigail*.

**Nabatéer**, en sannol. nordarabisk folkstam, möjligen identisk med *G. T:s Ne'ba jot* (1 Mos. 25:13 m. fl.), vilken senast under 300-t. f. Kr. erövrade det gamla edomeiska området s. om Döda

havet och sedan även moabiternas. *N.* underlade sig handeln på karavanvägarna genom Arabien. Deras rike med Petra ss. huvudstad utsträcktes tidvis ända upp mot Damaskus och Eufrat, tills det 105 e. Kr. föll för romarna.

**Na'blus**, se *Sikem*.

**Nabo** (av fsv. *na*, nära, och *boe*, boende), granne. I lagspråket betyder *N.*, i förhållande till annan, den som i en stad äger en till den andres gränsande fastighet, till skillnad från viderboende (fsv. *viperbo*, av *viper*, tillsammans med), som jämte annan är delägare i hus l. tomt i stad.

**Nabo'b** (av ind. *nawab*, ståt-hållare), indisk rangtitel; i översörd bet. europé, som förvärvat rikedomar i Indien; rik och praktlysten man i allm.

**Naboni'd**, se *Babylonien* sp. 957.

**Nabopola'ssar**, se *Babylonien* sp. 956.

**Na'bot**, se *Eliä*.

**Na'bu**, gammalbabylonisk gud, dyrkad framför allt i Borsippa. *N.* gällde ss. skrivare och ägare av de himmelska ödestavlorna, därjämte ss. skrivkonstens och lärdomens gud över huvud.

**Nach Belieben** [-li'ben], ty., "efter behag".

**Nachmanson.** 1. *Rosa N.*, f. *Davidson*, f. 1852, d. 1916, donator, gift 1872 med grosshandlaren *E. Nachmanson*. Av *N:s* donationer till olika ändamål har en på 400,000 kr. anslagits till grundplåt för uppförande av Konserthuset i Sthlm. — 2. *Joseph N.*, f. 1876, grosshandlare i Sthlm,

verkst. dir. i Stockholms enskilda bank 1920. — 3. Ernst N., f. 1877, den föreg:s broder, språkforskare, prof. i grekiska i Göteborg 1919, har utgivit epigrafiska och textkritiska arbeten, ss. *Laute und Formen der magnetischen Inschriften* (1903) och *Erotianstudien* (1917), samt det populärvetenskapliga *Hippokrates och hans tid* (1921).

**Na'chspiel** [-sjpil], ty., eg. efterspel; tillställning (oftast dryckeslag) som fortsättning på en fest l. bjudning.

**Na'chtigal**, Gustav, f. 1834, d. 1885, tysk upptäcktsresande. Bereste 1869—74 av européer icke förut besökta områden i Sahara och Sudan samt deltog i grundläggandet av de tyska kolonierna på Guineakusten.

**Nacka**, socken i Sthlms l., pastorat i Strängnäs stift. 9,005 inv. — Gården i N. omtalas redan på 1500-t., och kronan hade där ett krutbruk. På 1730-t. nämnes det som mässingsbruk, ägt av Rikens ständers bank.

**Nackben**, se *Kranium* sp. 1282 och 1285.

**Nackbjudning**, se *Förlossning* sp. 938.

**Nacke**. 1. Övergångsområdet baktill mellan hals och huvud. N:s bendelar bildas av de översta halskotorna och nedre delen av det i trubbig vinkel mot dessa infogade nackbenet. Vinkeln utfylles åt sidorna av muskler, som sträcka sig mellan nackbenet och kotorna, medan mittpartiet är fritt från muskler och därför något insänkt, *nackgruppen*. Längs halskotornas bakre utskott till nackbenet sträcker sig under huden ett band av elastisk bindväv, *nackbastet*. — *Veter.* På gränsen mellan nack- och hjässa-

benen bildas en benlist, *nackkammen*, från vilken framåt på gränsen mellan hjässbenen utgår en annan benkam, *hjässkammen*, som med sin bakre ända tills. med nackkammen bildar *nackknölen*. — 2. Se *Bergborrning* sp. 1312.

**Nackhålet**, se *Kranium* sp. 1289.

**Nackslag**, se *Påslagning*.

**Naddodd**, norsk viking på 800-t., upptäckte Island. Jfr *Gardar Svavarsson*.

**Naddö**, herrgård i Örberga skn, Östergötl. l., nära Vadstena. Huvudbyggnaden uppfördes vid 1800-t:s början. N. ägdes 1902—18 av Verner v. Heidenstam.

**Nadi'r** (arab., "ställd mitt emot"), den punkt, där vertikal-linjen, förlängd nedåt, träffar himmelssfären. Jfr *Zenit*.

**Nae'vius**, Cnejus, d. 201 f. Kr., romersk författare, skrev utom komedier tragedier med historiska ämnen, *fabulae praetextae*, samt ett epos om det första puniska kriget.

**Na'fta**, grek., bergolja (se d. o.).

**Naftala'n**, extrakt från kaukasisk rånafta med antiseptiska och läkande egenskaper. Användes vid en mängd hudsjukdomar. Lindrar även klåda.

**Na'ftali** (i Septuaginta och N. T. *Nef'talim*), israelitisk stam, bosatt i n. Galiléen, i patriarkhistorien härledd från en son till Jakob med samma namn.

**Naftal'in**, kolväte med sammansättningen  $C_{10}H_8$ , kan anses bestå av två bensolkärnor med två kolatomer gemensamma. N. upptäcktes 1819 vid destillation av stenkolstjära (se d. o.). N. bildar glänsande kristaller, smälter vid 80° och kokar vid 218°. Tekniskt användes N. för framställning av

ftalsyra och en del färgämnen (huvudsakl. azofärgämnen) samt har dessutom på grund av sin starka, kvävande lukt användning som medel mot mal o. a. insekter. N:s derivat visa kemiskt stor överensstämmelse med bensolföreningarna (se Kolväten).

**Naftalinsulfosyror**,  $C_{10}H_7 \cdot SO_2OH$ , erhållas, om naftalin upphettas med koncentrerad svavelsyra vid  $80^\circ$  à  $100^\circ$ . Vid upphettning till  $160^\circ$  uppkomma disulfosyror  $C_{10}H_6(SO_2OH)_2$ , som användas i färgämnesindustrin.

**Naftazarin**, *dioxin* naftokinon,  $C_{10}H_6O_2(OH)_2$ , ett naftalinderivat, som bildar metallacker.

**Naften**, kolväten av allmänna typen  $C_nH_{2n}$ , vilka förekomma i petroleumarter, särskilt i den ryska naftan. De erhållas genom fraktionerad destillation av de vid lägre temperatur kokande fraktionerna. Kemiskt sett äro de cyklohexaner l. cyklopentaner. Det viktigaste är cyklohexan l. hexametylen (se d. o.).

**Naftensyror**, omättade karbonsyror, som förekomma i de över  $200^\circ$  kokande fraktionerna av rysk bergolja. Emedan N. på grund av sin höga spec. v. inverka menligt på bergoljans användbarhet, avlägsnas de genom oljans behandling med natronlut. I rent tillstånd äro de trögflytande vätskor med obehaglig lukt.

**Naftoesyror**,  $C_{10}H_7 \cdot COOH$ , karbonsyror, vilka kunna härledas från naftalin. Vid upphettning med baser sönderfalla de i naftalin och kolsyra.

**Naftoler**,  $C_{10}H_7 \cdot OH$ , hydroxylderivat av naftalin, motsvara bensolseriens fenoler men skilja sig från dessa däruti, att hydroxygruppen med lätthet kan utbytas mot aminogruppen  $-NH_2$ , varvid naftylaminer bildas. N.

äga vidsträckt användning inom färgämnestekniken.

**Naftolkarbonsyror**, allmän formel  $C_{10}H_6 < \begin{matrix} OH \\ COOH \end{matrix}$ , framställas genom inverkan av kolsyra på natriumsaltet av naftol. Deras egenskaper likna salicylsyrans.

**Naftylaminer**,  $C_{10}H_7 \cdot NH_2$ , bildas genom reduktion av motsvarande nitroföreningar l. vid upphettning av naftol med klorzinkammoniak. Vid inverkan av salpetersyrilighet l. nitriter bilda N:s salter diazoföreningar. N. ha stor användning inom färgämnesindustrin.

**Naga'jka**, ry., ett slags piska, som användes av ryska kosacker.

**Nagaoka**, *Hantarō*, f. 1865, japansk fysiker, 1896 prof. i Tokyo, har bl. a. utfört tyngdkraftsmätningar och bestämningar av spektrallinjers finstruktur och Zeemaneffekt samt givit mycket använda formler för ömsesidig och självinduktion.

**Na'gari**, detsamma som Devanagari (se *Alfa bet* sp. 264).

**Naga'rjuna**, religionsfilosof inom mahajana mot slutet av 100-t. e. Kr., buddhismens näst Buddha främste lärare.

**Nagasaki**, stad på v. Kyushu, Japan. N. har en av Japans bästa hamnar och är spec. av vikt för handeln med Kina (stenkols- och sidenexport). 180,000 inv. Hamnen är den enda i Japan, som före 1854 var öppen för européer (holändare). *Jfr Deshima*.

**Nagel**. *Skepps*. 1. Pinne av ek l. furu, som indrives i hål, borrat genom bordläggning och spant å träfartyg. — 2. Axeln för blockskivan i ett hissblock. — 3. Se *Koffernagel*. — *Tekn.* Se *Nitning*. — *Anat.* Se *Naglar*.

**Nagelbänk**, plank l. plattjärn, fäst at utmed relingen l. runt

masten å segelfartyg. I N. äro hål borrhade och naglar iträdda för ändars beläggning.

**Nageltrång** l. inväxt nagel, inflammation med svullnad och stark ömhet i nagelbädden, vanl. orsakad av retning genom en för långt åt sidorna utväxande nagel. Infektion tillstöter lätt och kan även vara primär orsak. *Behandling*: partiellt bortskärande av nagel och nagelbädd.

**Nagelört**, se *Draba*.

**Naglar**, klor och hovar (klövar) äro homologa överhudsbildningar. N. omges av ett veck, nagelfalsen, som baktill stjälp sig över N., bildande nagelbandet. I fickan under detta ligger nagelroten. Genom ökning av överhudens celler inom denna ficka tillväxer N. och förskjutes framåt. Därvid förhoras cellerna och bilda sammanhängande lameller. Strax framför nagelbandet, där förhorningen är ofullständig, har N. inom ett halvmånformigt område, *lu'nula*, ett vitare utseende. N. vilar på ett jämnt lager av överhuden, nagelbädden.

**Naglum**, se *Vassända-Naglum*.

**Nagoya**, stad i Japan, på s. Honshu nära kusten. Slott och flera tempel. Betydande handels- och industristad (tillverkning av bomulls- och sidentyger, porslins- och emaljarbeten). 430,000 inv.

**Nagpur** [nagpo'ə]. 1. Huvudstad i Centralprovinserna och Berar, Britt. Indien. Universitet. Bomullsväverier. 145,000 inv. — 2. Se *Chota Nagpur*.

**Nagy-Szent-Miklós** [naddj sännt mi'kklásj], *Szerb-Nagy*, stad i v. hörnet av Rumänien, nära Ungerns och Jugoslaviens gräns. 11,000 inv. — I N. gjordes 1799 ett märkligt fornfynd, den

s. k. "Attilas skatt", bestående av 22 praktkärl av guld, nu i Hofmuseum, Wien. Skatten, som antagits ha tillhört någon gotisk konung, är trol. av sasanidiskt ursprung.

**Nagy-várad** [na'ddj-], se *Grosswardein*.

**Naharro** [naa'rrá], se *Torres Naharro*.

**Nahe** [na'e], vänsterbiflod till Rhen. 130 km. N:s dal är ett vinnodlingsområde och en viktig trafikled mellan Mainz och Metz.

**Nahitjeva'n.** 1. Stad i Donkretsen, s. Ryssland, vid floden Don. Livlig handel. 55,000 inv. — 2. Autonomt område under protektorat av rep. Aserbeidjan, Transkaukasus. Handel med Persien. Vin- och bomullsodling. 6,000 kvkm. 290,000 inv. — 3. Huvudstad i N. 2. 9,000 inv.

**Na'hor**, broder till Abraham samt farfader till Laban och Rebecka, enl. I Mos. 22 stamfader för ett antal väsentligen arameiska stammar.

**Nahr**, arab., flod.

**Nahua**, se *Indianer* sp. 1297 och *Fornamerikansk kultur* sp. 346 f.

**Na'hum**, gammaltestamentlig profet, trol. mot slutet av 600-t. f. Kr., skildrar i ett glödande språk den inbrytande domen över Ninive och Assyrien.

**Na'in**, på Jesu tid en mindre stad i s. Galiléen, ung. 4 km. v. om det gamla En-dor. Nu en by, *Nen*.

**Nainsook** [ne'jnsok], eng., ett slags bomullsmuslin.

**Nairn** [nä'on]. 1. Grevskap i n.ö. Skottland, vid Moray Firth. 9,000 inv. — 2. Huvudstad i M. 1. Havsbad. 5,000 inv.

**Nairn** [nä'on], se *Finlay* 2.

**Nairobi** [najrã'bi], huvudstad i Kenyakolonin, Britt. Öst-Afrika, vid järnvägen Mombasa—

Kisumu. N. har utvecklats mycket raskt och är delvis europeiserat. Sunt klimat. 24,000 inv., därav 2,900 européer.

**Nai'v** (fr. *naïf*, av lat. *nati'vus*, medfödd), naturlig, okonstlad, omedelbar, barnslig, enfaldig. — Subst.: *n a i v i t e ' t*.

**Naivi'sm** (av *naiv*, se d. o.), modern konstriktning, som söker sina förebilder i naturfolkens l. barnets konstyttringar och genom ett avsiktligt naivt framställningssätt vill uppnå större omedelbarhet och innerlighet i känslan. N. utgår från fransmannen Henri Rousseau. I Sverige, där även Ernst Josephsons verk från sjukdomstiden verkat inspirerande, är dess främste företrädare Hilding Linnquist.

**Naja** (holl. *naaien*, eg. sy), med flera slag av garn l. lina fästa en ända, ett öga l. ett block vid ett annat dylikt föremål l. vid bom, mast o. d.

**Naja'der** (grek. *naia'des*), i grek. myt. flod- l. källnymfer.

**Najögonstropp** (jfr **N a j a**), tågstropp, lagd runt ett block, så att ett mindre öga bildas, i vilket en kaus kan vara ikrängd. Är ögat större, benämnes stroppen **k r ä n g ö g o n s t r o p p**.

**Nakasendo**, mer än tusenårig landsväg tvärs genom de viktigaste provinserna på Japans huvudö, från Kyoto till Tokyo.

**Nakenfröiga växter**, se **G y m n o s p e r m a e**.

**Naksj-i-Rustam**, se **P e r s e p o l i s**.

**Na'kskov** [-skåv], stad i Mariibo amt, Danmark, på Lolland. Stor socker- och annan livsmedelsindustri; skeppsvarv. 14,000 inv.

**Nakterhus** (ty. *Nachthaus*, eg. natthus), se **K o m p a s s**.

**Namaland** [nəma'lənd], två områden i Syd-Afrika. **S t o r a N**.

är s. delen av förra Tyska Sydväst-Afrika och beläget n. om Oranjefloden. Lilla N., s. om nämnda flod, ingår i Kapkolonin. N. har sitt namn efter hottentottstammen nama och kallas ibland liksom denna (oriktigt) **N a m a q u a** [nəma'koə].

**Namn**, i bet. egennamn (*no'men pro'prium*), bäres i stort sett endast av levande varelser och av orter. Personnamnen och ortnamnen utgöra de största och viktigaste grupperna. **F o l k n a m n e n** stå alltid på gränsen till appellativ. — **A. P e r s o n n a m n**. Man skiljer på förnamn, familjenamn och öknamn (vedernamn, binamn). **1. F ö r n a m n** (personnamn i inskränkt mening). Benämningssgrunden kan vara en kroppslig l. andlig egenskap (*Crassus*, den fete, *Perikles*, den vida berömde) l. önskan att anknyta till ett djur, en växt o. d. (*Ulv*, vargen). Genom sitt N. kan människan också ställas i personligt förhållande till en gud (*Hannibal*, Baals nådegåva, *Abdallah*, Allahs tjänare). Över huvud är N. ofta urspr. "ominöst", av magisk natur. Så reglerades t. ex. namnvalet hos germanerna genom vissa lagar: de olika generationerna inom ätten knötes samman så, att barnets N. allittererade med äldre ätte-medlemmars, l. så, att det sammansattes av därifrån hämtade element. Ännu klarare är tillvaron av en magisk-religiös bakgrund i den under vikingatiden härskande nordiska seden att "uppkalla" äldre frände, tidigast väl alltid död sådan, i en ättling. Ss. mer urvattnad sed bibehålles ju detta alltjämt. — Vad svenska (och i allm. nordiska) namnförhållanden beträffar, skedde namnvalet i äldsta tid efter ovan



angivna principer. Härom vittna namn ss. *Sven* (ung man), *Erik* (härskare), *Björn* och de många i anslutning till gudanamn bildade N. (*Torulf, Astrid*). — Utifrån inlånades nog redan i förhistorisk tid en del N. till Norden; först med kristendomen infördes dock ett sådant främmande element, som delvis sprängde det gamla namnskicket. Genom den inkommo, fr. o. m. 1000-t., många "dopnamn", som sedan, ofta efter förändringar, känts som helt inhemska: *Anders* av *Andreas*, *Johan* (*Jon, Jan, Jöns*) och *Hans* av *Johannes*, *Per* av *Petrus*, *Karin* av *Katarina* o. s. v. Till övervägande del voro dessa helgonnamn: barnet ställdes nu under helgonets beskydd liksom förr under gudens. — Det starka (låg-)tyska inflytandet under medeltiden avsatte åtskilliga spår också i förnamnskicket (*Henrik, Herman, Konrad, Gertrud*). — Fr. o. m. storhetstiden blev förnamnskicket än mer internationellt. Främlingar inflyttade från alla håll, och de inhemska släkterna knöto utländska förbindelser. De romanska N., inkomna särskilt fr. o. m. 1700-t., ha mest stannat inom högre samhällslager och äro övervägande kvinnonamn: *Louise, Mathilde* o. s. v.; ofta ha de försvenskats genom attraktion från de inhemska på -a och då blivit folkliga (*Lovisa, Tilda*). Tillskottet från England (och Skottland) kommer först med 1700-t:s slut och 1800-t. och beror ofta på litterärt inflytande (t. ex. från Ossiansångerna); ur vår almanacka höra dit t. ex. *Alfred, Edvard, Edit, Oskar, Selma*. Dubbelnamn av typen *Jan-Erik, Anna-Lisa* äro delvis folkliga men troligen ej så gamla. — Vissa förskjutningar märkas på de senaste år-

tionedena, delvis genom medvetet återupplivande av de nordiska N. (*Sten, Ake, Hild*), vartill ansatser märktes redan vid början av 1800-t. genom inflytande från den götiska riktningen. — 2. Öknamn och binamn. Ofta är det mindre prisvärda egenskaper l. handlingar, som framkalla dessa N. (rena yrkesnamn få då undantag). Namngivningsgrunderna synas i huvudsak vara desamma i alla tider och hos skilda folk-lager. En person kan uppkallas efter sin hemort (*Döderhultarn*), efter utscende l. yttre egenskaper (*Digre, Halte och läspe*), ovanor (*Smaek*), enstaka l. upprepad handling (*Snatten*), av vederbörande nyttjade talesätt o. d. (*Som sagt var*), mera sällan rent andliga egenskaper (*Magnus den gode*). — 3. Släkt- och familjenamn. Verkliga sådana träffas i gammal tid hos romarna. Dessa hade utom förnamnet två N., varav det ena angav släkten (ätten), det andra familjen (i inskränkt bemärkelse): *Publius Cornelius Scipio*. Varken grekerna l. germanerna hade däremot urspr. några släkt- och familjenamn, även om hos de senare vissa ansatser funnits till ett slags ättenamn, t. ex. de på -ing(i)ar (*Ynglingar*). I Norden nämndes en person med förnamn jämte faderns (*Nils Hermansson*), i vissa fall moderns (*Sven Estridsson*) N., stundom i latiniserad form (*Nicolaus Hermann*), men detta var intet fast namnelement. Lika litet gäller detta i äldsta tid uppnämmandet efter orter, icke ens om ortnamnet tillfogades oförändrat. Sistnämnda typ blev dock senare den vanliga familjenamns-typen i Danmark (*Borup*) och Norge (*Liestøl*), medan därtill i Sverige (utom på Gotland) i äldre

tid blott svaga ansatser märkas; t. ex. i Dalarna ingår dock gårdnamnet ofta som fast element vid benämning (*Liss Olof Larsson* efter gården *Liss*). — Under medeltiden uppkommo så småningom på kontinenten och i England ärfvtliga familjenamn. Förnäma släkter uppkallade sig efter sitt gods (fr. *de*, ital. *di*, *del*, *dello*, *della*, ty. *von*, eng. *of*). Särskilt i England uppkommo härvid mycket invecklade namnförhållanden. Medlemmar av högadeln (*nobility*) ha här utom släktnamnet ett till titeln knutet namn, vanl. namnet på ett släktgods l. på en ort, förknippad med någon av den betitlade utförd berömlig gärning. Ex.: *William Pitt, earl of Chatham*. Stundom består adelsnamnet av det ursprungliga släktnamnet med l. utan tillägg av ett nytt namn (*earl Kitchener of Khartoum*). Då de högre titlarna ärvas endast av en medlem av familjen, kan en person under olika perioder bära helt olika namn, t. ex. *lord Henry Stewart*, därefter *viscount Castlereagh* och slutligen *marquess of Londonderry*. — I Sverige hade redan under medeltiden sköldens vapenbild framkallat adliga familjenamn, som dock ej voro i dagligt bruk; vanligt blev detta först på 1500-t. (*Bielke*, *Oxenstierna* o. s. v.). Omkr. 1600 börja representanterna för de lärda yrkena bilda latiniserade N., bl. a. på *-(i)us* (*Arrhenius*), vilken ändelse sedan ofta slopades ss. pedantisk, och *-ander* (*Roslagiander*); förleden var ofta hemortens N., gärna latiniserat (*Aurivillius* av *auri*, öra, och *vill*-, by, alltså av *Örby*). Fr. o. m. 1600-t. börja även de borgerliga familjerna anta fasta N. Härvid ha i Sverige rena öknamn ej lämnat stor anpart; yrkesnamnen ha

betytt mera, men främst i tysk form (*Becker*, bagare, *Schröder*, skräddare). Ingredienserna utgöras däremot ofta — och detta är säreget svenskt — av ortnamnelement och andra naturord (träd och växter samt deras delar), varigenom uppkommit de talrika N. på *-lund*, *-kvist* (*-qvist*), *-gren*, *-ström* o. s. v. *Son*-namnen ha blivit verkliga familjenamn först under de senaste århundradena, och hit höra våra vanligaste N.: *Andersson*, *Johansson* o. s. v. En mellanställning inta N. på *-sen* (eg. danskt), *-sén* o. d. Motsvarigheter till *son*-namnen träffas naturligen hos skilda folk; sådana äro t. ex. normandernas *Fitz*-, skottarnas *Mac*, irländarnas *O'*, arabernas *ben*, *ibn*, spanjorernas och portugisernas *-ez*, *-iz*, ryssarnas *-skij*, *-skoj*, *-ov*, *-ev*, *-vitj* (*-vna* för kvinna). — Inflyttning från utlandet har medfört, att många utländska familjenamn förekomma i Sverige (*Hamilton*). I någon grad ha sådana typer sedan tjänat som mönster vid namnbildning (t. ex. N. på *-ow*). — Med få undantag torde i Sverige vederbörande själv vara initiativtagare vid namnval och namnändring; exempelvis i Tyskland beror den egendomliga karaktären hos vissa, särskilt judiska, N. på att dessa åsatts av myndigheterna. — Gift kvinna erhåller makens N. Särskilt bland adeln var detta dock i äldre tider icke fallet. — *B. Ortnamn*. Dessa indelas i naturnamn och kulturnamn; de förra beteckna naturlig lokalitet (sjö, skog, berg o. s. v.), de senare ort, där mänsklig kultur ingripit. Bland de senare äro bygghusenamnen (N. på byar, gårdar o. d.) den viktigaste gruppen. Många av dessa ha urspr.

varit naturnamn: *Näs, Svartsjö, Bäckaskog*. Det nordiska ortnamnsskicket har i stort sett bevarat den indoeuropeiskt-germanska karaktär, som det erhållit trol. redan under stenåldern. Att N. från denna tid bevarats till vår tid, har ej kunnat bevisas; men åtminstone om bronsåldersnamn är detta en sannolik förmodan. Om den inbördes tidsföljden mellan vissa namntyper är man rätt enig men ej om de absoluta tidsbestämningarna. Bland viktigare N. märkas i tidsföljd: de på *-stad* (med bet. bostad), *-by, -torp* (*-arp, -rup*), *-röd* (röjning), *-hult, -bo(da)*. — De skriftliga källorna för ortnamnen, bortsett från länders N. o. d., gå ej längre tillbaka än i bästa fall till medeltiden — enstaka N. träffas dock på runstenar åtminstone från 1000-t. Att många N. äro hedniska, framgår direkt därav, att de innehålla minnen om hednisk dyrkan: *Odensvi* (Odens helgedom), *Torsdker* o. s. v. — *Namnforskning* (onomatologi) är, ss. en med vetenskaplig metod idkad gren av språkforskningen, en ganska ung vetenskap. Den nordiska namnforskningen, som i tidskriften *Namn och Bygd* (se d. o.) har sitt eget organ, kan sägas ha blivit förebildlig också för andra länders. Delvis måste person- och ortnamn studeras i sammanhang, ty personnamn ingå ofta i ortnamn, och omvänt uppstå de förra stundom ur de senare (se ovan). Bland särskilt studerade personnamnsfrågor må nämnas: frågan hur N. bildas under skilda tider, varvid bl. a. förhållandet mellan generationernas N. i samma ått är av intresse; vidare länet av främmande N. (t. ex. motsatsen hedniska—kristna N.)

samt familjenamnens ålder och uppkomst. I avseende på ortnamnen ha åldersfrågorna stått och stå i förgrunden (jfr ovan); säkra åldersbestämningar av ortnamn böra näml. kunna klarlägga uppodlingens gång. — F. n. pågå systematiska undersökningar av hela Nordens ortnamn, vartill Norge tog initiativet (se Rygh). De svenska ledas främst av Kungl. Ortnamnskommittén men även från Göteborgs högskola. Därvid upptas län efter län till behandling. I övrigt finnas specialarbeten t. ex. över skilda namngrupper, ss. sjönamn och önamn. Husdjursnamnen äro en ännu föga studerad namngrupp. De gamla inhemska N. ha här ett betydande kulturhistoriskt värde; på senare tider ha de emellertid uppblandats med element från diverse håll.

**Namnlagen**, se **N a m n r ä t t**.

**Namnlösa sällskapet**, l. **N a m n l ö s a s a m f u n d e t** (N. S.), en i Uppsala under 1860-t. existerande sammanslutning av litterärt intresserade studenter. N. stiftades 1860 av L. Dietrichson, och till samfundet hörde bl. a. C. Snoilsky, C. D. af Wirsén, E. D. Björck, E. Bäckström, D. Klockhoff, N. P. Ödman och P. Wikner. N. trädde i opposition mot den romantiska efterklangsdiktningen och företrädde en modifierad konstnärlig realism, man ville "nä det sköna genom det sanna", en strävan, som N:s medlemmar främst sökte realisera i lyriska och berättande smådikter. N. utgav kalendern *Isblomman* (1861), *Sånger och berättelser af nio signaturer* (1863) och *Sånger och berättelser av sju signaturer* (1865), efter vilka de medverkande erhöilo benämningen "Signaturerna".

**Namn och Bygd**, tidskrift för nordisk ortnamnsforskning, utgiven sedan 1913 av J. Sahlgren under medverkan av skandinaviska och finländska forskare.

**Namn rätt**, rättsreglerna för personnamn. Behovet av dylika rättsregler härleder sig ur ett såväl allmänt som enskilt intresse av att varje samhällsmedlem har ett namn, så beskaffat, att det underlättar identifieringen av honom, samt av att han erhåller *namnskydd*, d. v. s. rättskydd mot annans obehöriga upptagande av hans namn. För Sveriges vidkommande har namnlagstiftning — fränsett några författningar från 1700-t. ang. skydd för adliga namn — saknats, ända till dess Kungl. förordn. ang. antagande av släktnamn (den s. k. namn lagen) 5 dec. 1901 utfärdades. Denna lag avser huvudsakl. att bereda den enskilde namnskydd. Anteckning i kyrkobok om antagande av nytt släktnamn får endast ske i vissa i lagen uppräknade fall (då särskilt godkännande av det nya namnet blivit meddelat, m. fl.). Ansökan om godkännande av nytt släktnamn göres hos länsstyrelsen. Den får ej bifallas, då det nya namnet veterligen bäres av annan släkt och tillika är av mera egenartad beskaffenhet (t. ex. genom alltför stor likhet med något adligt namn) l. kan väcka anstöt. Gäller ansökningen förändring av mera egenartat släktnamn, får den ej heller bifallas, utan att skälig orsak anföres. Därest länsstyrelsen ej finner sig böra avslå ansökningen, skola ansökningshandlingarna insändas till K. M:t (i justitiedepartementet) för avgörande.

**Namnsedel**, se Tryckfrihet.

**Namnskydd**, se *Namn rätt*.  
**Namnstämpel** ss. ersättning för konungens egenhändiga underskrift infördes under Fredrik I:s regering för att bespara konungen besväret att underteckna en mängd mindre viktiga expeditioner. N. återinfördes av ständerna 1756 för att användas, då Adolf Fredrik vägrade underskriva rådets beslut. Då rådet efter Adolf Fredriks tronavsägelse 1768 försökte regera med N., vägrade emellertid ämbetsmännen lydnad, och genom 1772 års revolution avskaffades N. Den var det mest drastiska utslaget av konungadömetets vanmakt under frihetstiden.

**Na'msen**, älv i Norge, genomflyter *Na'mdalen* i Nord-Trøndelag fylke och utmynnar i den s. om Foldenfjord belägna *Na'msenfjord*. Vattenrik; flera vattenfall. 140 km.

**Na'msos**, lastageplats i Nord-Trøndelag fylke, Norge, vid *Namsenfjord*. Sägverk; betydande export av trävaror. 3,500 inv.

**Namur** [-my'r], flamländska *Namen*. 1. Provins i s.ö. Belgien, på ömse sidor om Meuse och nedre Sambre. Rik på skog, järn- och blymalm samt stenkol; stor järn-, porslins- och pappersindustri; väverier. 3,660 kvkm. 350,000 inv. (fransktalande valloner). — N. blev på 900-t. ett grevskap och kom 1421 under burgundiska huset. — 2. Huvudstad i N. 1. med utmärkt handelsläge vid Sambres inflöde i Meuse. Viktig järnvägsknut. N. är sedan äldre medeltid ett metallverkscentrum och har nu bl. a. betydande järnindustri (eggjärnstillverkning). Gammal biskopsstad. Den 1888—92 uppförda fortgördeln kring N. intogs av tyska trupper under v. Gallwitz aug. 1914 efter fem dagars belägring. 30,000 inv.



Nancy. Place de la Carrière med regeringsbyggnaden.

Na'nak, se S i k h e r.

Nan-chang, huvudstad i prov. Kiangsi, Kina. Betydande handel med te och porslin. Järnväg till Kiu-kiang vid floden Yang-tsi-kiang. Omkr. 300,000 inv.

Nancy [nɑ̃si'], huvudstad i dep. Meurthe-et-Moselle, Frankrike, vid den från N. segelbara Meurthe och Marne—Rhenkanalen. 110,000 inv. — N. var från 1600-t. till 1766 residensstad för hertigarna av Lothringen, av vilka särskilt Stanislaus Leszczyński vinnlade sig om stadens försköning. Han anlade förutom ståtliga parker, ss. Promenade de Pépinière, genom arkitekten E. Héré de med varandra förbundna Place Stanislas och Place de la Carrière, vilka beteckna höjdpunkten av fransk stadsbyggnadskonst under 1700-t. De omges av efter enhetlig plan uppförda rokokobyggnader, ss. rådhuset, bl. a. inrymmande ett betydande konstmuseum, och regeringsbyggnaden. De till Place Stanislas förande gallergrindarna, utförda av Jean Lamour, tillhöra rokokosmideskonstens yppersta verk. Bland N:s övriga byggnader märkas det hertiglilla palatset, nu museum, och den vid 1700-t:s början av

Hardouin-Mansart uppförda katedralen. Med sitt universitet (från 1572), sina museer och vetenskapliga sällskap är N. Lothringens andliga medelpunkt. Biskopssäte. Stora väverier, spinnerier, boktryckerier, glasbruk; maskin- och halmhattsfabrikation, trädgårdsodling. — Ang. striderna vid N. under världskriget se Grand Couronné och Lothringen.

Na'ndu l. pampasstruts, *Rhea americana*, en strutslik fågel med förkrympta vingar och stjärt samt starka, 3-tåiga gångfötter. Ryggen är brunaktigt askgrå, buken smutsvit, bröstet fram till svart. Längd c:a 1,5 m. S. Sydamerika, flockvis på pampas. Lever av insekter, växtdelar m. m. Äggen ruvas av hanen. N. uppfödas stundom för sina fjädrar.

Nani'ni, Nani'no, Giovanni Maria, f. omkr. 1545, d. 1607, italiensk tonsättare. Verksam som kyrkokapellmästare och lärare i Rom, blev N. genom sina tonsättningar (motetter, psalmer m. m.) en av de främsta företrädarna av Palestrinastilen.

Nani'sm (av grek. *na'nos*, dvärg), dvärgväxt (se Dvärg). *Bot.* Proportionerligt byggda dvärgplanter uppkomma ofta ge-



Fridtjof Nansen.

nom minskad vatten- och närings- tillförsel. Jfr Dv ä r g t r ä d.

**Na'nkin** l. na'nking (efter staden Nanking). 1. Kinesisk bomull (av *Gossy'pium religio'sum*), till färgen brungul. — 2. Tämligen tät, brungul tvåskaftvävnad, urspr. tillverkad i Kina av "nankinbomull", numera vanl. utförd av vanlig bomull och stykfärgad. En finare kvalitet kallas na n k i n e' t t.

**Nanking**, huvudstad i prov. Kiangsu, ö. Kina, vid Yang-tsi-kiang. N. är ett centrum för kinesisk konst och vetenskap och har universitet, bibliotek och tryckerier. Livlig handel och industri (bl. a. bomullstyger). C:a 400,000 inv. — N. har fått sitt namn ("södra huvudstaden") av att det varit Kinas rikshuvudstad från början av 300-t. till slutet av 500-t. och under senare delen av 1300-t.

**Nanna**, se B a l d e r.

**Na'nsen**. 1. H a n s N., f. 1598, d. 1667, dansk köpman, borgmästare i Köpenhamn 1644. N. framträdde efter kriget mot Karl X Gustav som en av adelsväldets ivrigaste motståndare. På riksdagen i Köpenhamn 1660 ledde han bör-

gerskapets medverkan till arvonungadömets införande men synes ej ha åsyftat envælde och lämnade 1661 politiken som medlem av Højesteret. — 2. P e t e r N., f. 1861, d. 1918, dansk författare, medarbetare i Politiken 1884—95, 1896—1916 litterär chef för Gyldendals förlag. N. tillhör 1890-t:s Köpenhamnsdiktare, och hans arbeten (bl. a. *Julies Dagbog* 1893, *Brødrene Menthe*, 1915) utgöra typiska uttryck för skedets tidströtta och dekadenta stämningar. — 3. F r i d t j o f N., f. 1861, norsk upptäcktsresande, naturvetenskapsman och diplomat. 1888 lyckades N. med fem följeslagare, bland dem Otto Sverdrup, som den förste fara tvärs över Grönland. 1893—96 sökte N. med fartyget "Fram" nå Nordpolen (se P o l a r e x p e d i t i o n e r). N. blev 1897 professor i Kristiania och ägnade sig särskilt åt oceanografin, inom vilken han utgivit flera betydande arbeten. Starkt politiskt intresserad, propagerade N. Norges synpunkter vid unionskrisen 1905 och var 1905—08 norskt sändebud i London. Under världskriget åvägabrakte han 1918 ett handelsavtal med För. Stat., dit han 1917 sänts som underhandlare. Varm anhängare av N. F., har han vid dess förbunds-församlingar varit norsk representant. 1920 ledde han hemsändandet av krigsfångar från Ryssland och Tyskland, och f. å. verkade han ss. överkommissarie för hjälpaktionerna i anledning av hungersnöden i Ryssland. Sedermera har N. ägnat sig åt att ordna utväxlingen av landsflyktiga mellan Grekland och Turkiet. Han erhöll Nobels fredspris 1923. — 4. B e t t y N., f. M ü l l e r, f. 1873, dansk skådespelerska, har med framgång uppträtt både i det all-

varliga skådespelet och i komedin, bl. a. upprepade gånger i Sverige. 1917—25 ledde hon egen teater i Köpenhamn. 1896—1911 gift med N. 2, sedan 1924 med skådespelaren Henrik Bentzon (f. 1895).

**Nansenfonden**, Fridtjof Nansens Fond til Videnskabens Fremme, insamlad 1896 med anledning av Framexpeditionens hemkomst, utdelar understöd till vetenskaplig forskning inom olika områden.

**Nan-shan**, se Asien sp. 728.

**Nantes** [nɑ̃t], huvudstad i dep. Loire-Inférieure, Frankrike, vid Loire, 5 mil från dess utlopp. 180,000 inv. Biskopssäte. I katedralen, grundlagd 1434, befinner sig Frans II:s berömda gravmonument av Michel Colombe (se ill. till d. o.). Flera museer, främst konstmuseet, ett av de största franska provinsmuseerna. Betydande industri (skeppsbyggeri, maskintillverkning, raffinaderier av kolonialsocker). N. är en viktig handelsstad och Loireområdets största hamn. N:s uthamn är S:t Nazaire. — N. var under medeltiden residens för Bretagnes hertigar. — Nante'siska ediktet, se Hugenotter sp. 975.

**Nanteuil** [nɑ̃tö'j], Robert, f. 1618 l. 1623, d. 1678, fransk kopparstickare, den förnämste av 1600-t:s porträttgravörer. N. utvecklade Claude Mellans stil till större fasthet och kraftigare karaktärsskildring. Han förevigade Ludvig XIV och hans samtida i mångfaldiga porträtt (se ill. till Condé och Fouquet). Drottning Kristina graverade han efter S. Bourdon, men oftast arbetade han efter egen teckning.

**Na'os** (grek. skepp), se Tempel.

**Na'pata**, fordom stad vid övre Nilen, 10 mil nedom 4:e katarak-



Betty Nansen som Hedda Gabler.

ten. N. var från 700-t. till omkr. 600 f. Kr. de etiopiska härskarnas residens. Det lades i ruiner av romarna 23 f. Kr.

**Napier** l. Neper [ne'jpjə], John, baron of Merchiston, f. 1550, d. 1617, skotsk matematiker, en av logaritmnernas upptäckare. N:s logaritmsystem sammanhänger nära med de naturliga logaritmnerna, vilka efter N. kallas neperska logaritmer.

**Napier** [ne'jpjə], engelska militärer. 1. Sir Charles James N., f. 1782, d. 1853, general, utmärkte sig i fälttågen mot Napoleon på Pyreneiska halvön. 1842—47 var N. överbefälhavare över Ostindiska kompaniets trupper i n. Indien och införlivade definitivt furstendömet Sind med det engelska väldet. — 2. Sir Charles N., f. 1786, d. 1860, den föreg:s kusin, amiral, ledde 1833—34 i portugisisk tjänst Maria da Glorias krig mot dom Miguel och vann sjösegern vid Kap S:t Vincent 1833. N. gjorde viktiga insatser i kriget mot Mehemed Ali



General Napoleon Bonaparte. Målning av Antoine Jean Gros. (Louvre.)

1840—41 och förde under Krimkriget befälet över den engelska Östersjöflottan. — 3. Robert Cornelis N., baron N. of Magdala, f. 1810, d. 1890, fältmarskalk, utmärkte sig i Indien, deltog som divisionsgeneral i kriget mot Kina 1860 och ledde 1868 med stor skicklighet en expedition till Abessinien, där han bl. a. intog residenset Magdala. Överbefälhavare i Indien 1870, guvernör på Gibraltar 1876—83.

**Napiers diagram** [ne'jpjêš], deviationsdiagram för kompasskurser.

**Napoleon** (fr. *Napoléon*), franska kejsare och prinsar. 1. N. I, f. 1769 i Ajaccio på Korsika, d. 1821 på S:t Helena, son till Carlo Bonaparte (se d. o.) och Lætitia Ramolino. Efter utbildning vid krigsskolorna i Brienne och Paris blev N. 1785 underlöjtnant vid artilleriet. Med energi studerade han särskilt matematik, historia, geografi och artillerivetenskap. Sedan han deltagit i Paolis korsikanska frihetskamp, kastade han

sig 1793 in i franska revolutionens strider. Han förenade sig först med jakobinerna, deltog verksamt i betvingandet av Toulon 1793 och blev s. å. brigadgeneral vid artilleriet. Efter thermidorkuppen (1794) var han nära att dela de fallna jakobinledarnas öde men lyckades snart komma i gunst hos de nya makthavarna, bl. a. tack vare sitt giftermål med den inflytelserika Joséphine de Beauharnais. Efter att ha undertryckt ett parisiskt borgaruppror 1795 blev han f. å. överbefälhavare under fälttåget i Italien. Där visade han både sin överlägsenhet som strateg och sin förmåga att vinna soldaterna. Genom lysande framgångar framtvang han 1797 freden i Campo Formio (se d. o.). F. å. företog han en expedition till Egypten för att därigenom betvinga England. Efter återkomsten utförde N. med hjälp av brodern Lucien, Sieyès m. fl. "brumairekuppen", som gjorde honom till förste konsul (1799). 1801 avslöts freden i Lunéville, varigenom Rhen blev Frankrikes östgräns (de därigenom av förluster drabbade furstarna skulle få ersättning ö. om Rhen), samt 1802 freden med England i Amiens (se vid. Franska revolutionen). Som förste konsul utförde N. ett storartat fredsarbete (se Frankrike sp. 516). Sålunda befästade sin maktställning, lät N. sig väljas till konsul för livstiden 1802 och till "fransmännens kejsare" 1804. Kring kejsarliga hovet i Tuilerierna utvecklades ett hovliv i gammal stil, där en av N. nyskapad adel var tongivande, och ett strängt regeringsystem med censur, polisvälde och spionerier infördes. Härvid var Fouché N:s främsta redskap, liksom i utrikespolitiken Talleyrand.



Emellertid måste han ständigt kämpa mot intriger och kuppförsök från de forna revolutionsmännens sida. N:s planer på att återupprätta ett franskt kolonialväld i Amerika och Indien samt hans åtgärder i syfte att även ekonomiskt befästa Frankrikes överväldde voro säkerligen de främsta orsakerna till Englands fredsbrott 1803, vartill en tvist om Maltas utrymning blev den närmaste anledningen. Sedan N:s överdrivet sangviniska försök att göra en landstigning på Englands kust misslyckats och Österrike, Ryssland m. fl. fastlandsstater förordat sig med England i *tredje koalitionen*, kastade N. sig in i fastlandskriget, besegrade Österrike efter ett snabbt fälttåg, framför allt genom "trekejsarslaget" vid Austerlitz, och avtvang det en hård "segerfred" 1805. Ännu hårdare drabbades Preussen, som 1806 ingick i kriget (*fjärde koalitionen*) och efter svåra nederlag vid Jena och Auerstädt berövades halva sitt område 1807. Ryssland, som besegrades vid Friedland, lämnades i orubbat bo i Tilsitfreden 1807, i det tsar Alexander I ingick allians med N. N:s politik gick nu ut på att samla kontinentalmakterna mot England, vari han såg sin huvudfiende. På Tysk-romerska rikets ruiner byggde han upp ett system av lydstater, hertigdömet Warszawa och de i Rhenförbundet samlade statsbildningarna. I det av Cisalpinska republiken bildade konungariket Italien, i Neapel, Spanien m. fl. stater insatte han släktingar och bundsförvanter som regenter. 1806 utfärdade han dekretet om kontinentalsystemet (se d. o.), som anslöt sig till revolutionstidens strävanden att ekonomiskt krossa England och blev



Med Frankrike efter 1789 införlivade områden.

1. Frankrike efter freden i Basel 1795. 2. Södra Nederländerna. 3. Nederländerna (konungariket Holland). 4. Hamburg, Bremen, Oldenburg m. m. 5. Piemonte och Savojen. 6. Toscana. 7. Kyrkostaten. 8. Illyriska provinserna.

Av Frankrike beroende stater.

9. Spanien. 10. Neapel. 11. Konungariket Italien. 12. Schweiz (Helvetiska republiken). 13. Rhenförbundets stater. 14. Hertigdömet Warszawa.

☒ betecknar med Frankrike förbundna stater.

den röda tråden i N:s följande politik. Fastlandsspärningen ledde till varubrist och dyrtid med ty åtföljande smyghandel. För att stävja den senare måste N. bringa särskilt fastlandets kustområden direkt l. indirekt under sitt väld. Sålunda införlivades Nederländerna, n.v. Tyskland, stora delar av Italien samt Illyriska provinserna (se karta). Härvid uppstodo ideliga friktioner och tvister, som ledde till nya krig. I Spanien började en av England understödd resning, som medförde svåra franska nederlag. Österrike ingick då med England *femte koalitionen* (1809) men besegrades vid Wagram; dess kejsare gav sin dotter Marie Louise till gemål åt N., som upplöst sitt tidigare äktenskap. Men samtidigt brast vänskapen med



Napoleon I. Miniatur av Jean Baptiste Isabey.

Ryssland, bl. a. på grund av intresse motsatser på Balkanhalvön. N:s krigståg in i Ryssland 1812 blev en katastrof: "den stora armén", hans viktigaste militära redskap, gick nästan helt förlorad, och statssystemet började vackla. Preussen och Sverige övergingo ånyo till N:s fiender, sedermera även Österrike (*sjätte koalitionen*). 1813 års fälttåg i Tyskland slutade med N:s stora nederlag vid Leipzig (okt.). Nu föll lydstatssystemet alldeles sönder. Hans kamp på Frankrikes jord visade visserl. än en gång hans genialitet som strateg men var i längden hopplös. Han nödgades abdikera 1814 och fick som rike ön Elba. 1815 gjorde N. ett försök att återvinna makten, landsteg i Frankrike och hyllades under veteranernas entusiasm ånyo som kejsare. Hans forna stormaktsfiender, som bildat *sjunde koalitionen*, besegrade honom vid Waterloo. Han avsattes ånyo

efter tre månaders regering (jfr Hundradagarna) och förvisades till S:t Helena i Atlanten. Under engelsk bevakning tillbragte han här sina återstående dagar, främst sysselsatt med att diktera sina hågkomster, som utgavos bl. a. av G. Gourgaud under titeln *Mémoires pour servir à l'histoire de France sous Napoléon* (8 bd, 1822—25). Psykiska lidanden i förening med en smygande magkräfta medförde efter sex års fångenskap hans död. 1840 fördes hans stoft till Frankrike och nedattes i kryptan i Invaliddomen i Paris. — Gentemot samtidens hjältedyrkan och en tidigare panegyrisk historieskrivning (t. ex. Thiers) har den moderna Napoleonsforskningen såväl i Frankrike (Sorel, Vandal) som i England (Rose) framträtt med ett mera kritiskt och fördomsfritt bedömande av N. och hans verk; man söker inpassa honom i hans historiska sammanhang, särskilt med revolutionen. N. var ett geni med på en gång skarp blick för realiteter och skapande fantasi, men maktbegäret intog ett alltför brett rum i hans handlande, och ideella motiv och mål synes han ha saknat. — Inom krigskonsten har N. gjort epok. Han bröt med föregående tids långsamma, främst på förbindelsernas upprätthållande lagda krigföring och vann sina segrar genom att hastigt och beslutsamt angripa fienden på hans sårbaraste punkt och därpå med slag på slag krossa hans skingrade krafter. — 2. N. II, f. 1811, d. 1832, son av N. I och Marie Louise av Österrike. Han fick redan vid sin födelse titeln "konung av Rom". Då faderns bägge abdikationer skedde till förmån för N., räknades han av bonapartisterna som kejsar N. II. Han uppfostra-

des i Wien hos sin morfar, kejsar Frans I, och fick 1818 titeln hertig av Reichstadt. Väl drömde han om att återställa kejsardömet i Frankrike, men sjukdom avbröt tidigt hans bana. — 3. N. III (före tronbestigningen Louis Napoléon), f. 1808, d. 1873, son till N. I:s broder Ludvig I av Holland. Sin ungdom tillbragte han mestadels på slottet Arenenberg i Schweiz hos modern, Hortense de Beauharnais, som ingav honom en svärmisk beundran för farbroderns, N. I:s, minne. 1830—31 vistades han i Italien, där han inblandades i politiska strider och knöt för framtiden betydelsefulla förbindelser med revolutionära och nationalistiska kretsar. Sedan han efter "N. II:s" död av bonapartisterna erkänts som pretendent, gjorde han 1836 ett kupp försök i Strassburg, efter vars misslyckande han landsförvisades till Amerika. 1837 återvände han till Europa och tillbragte några år i England; här skrev han *Des idées Napoléoniennes* (1839), vari han sökte omtolka sin store farbrors handlingar till överensstämmelse med sin egen nationalistiska och socialt betonade uppfattning. Under intrycket av den hänförelse för Napoleonsminnet, som upplammade i samband med hemförandet av kejsarens lik till Frankrike, gjorde N. i Boulogne 1840 ett nytt försök att göra sig till Frankrikes härskare. Det inbragte honom emellertid fängelse på fästningen Ham, där han skrev *Extinction du paupérisme* (1844), som gav uttryck åt hans människovänliga, sociala utopier. 1846 lyckades han rymma till England, varifrån han under februarirevolutionen (se d. o.) 1848 återvände till Frankrike. Med klokt begagnande av de re-



Napoleon III. Fotografli från 1858.

volutionära stämningarna lyckades han bli vald till republikens president 1848 och införde efter en statskupp 1851 en ny, efter konsulatförfattningen 1799 kopierad författning, som endast utgjorde en övergång till kejsardömet 1852 (se Frankrike sp. 519). N:s insats i Frankrikes inre utveckling är betydande, särskilt ekonomiskt och socialt. Näringslivet blomstrade under den av N. genomförda frihandelsregimens inverkan, och Suezkanalen byggdes för franska pengar. N. sökte förbättra arbetarklassens villkor genom välfärdsåtgärder och offentliga arbeten, bl. a. omreglering av Paris (jfr Haussmann). N. hann även ägna sig åt historieforskning och utgav bl. a. *Histoire de Jules César* (2 bd, 1865—66). Inom utrikespolitiken sökte N. uppta sin farbroders roll och lyckades för en tid åt Frankrike återvinna dess gamla ledande ställning i Europa. N. kände sig som förkämpe för ett modernt Europa, byggt väsentligen på nationalitetsprincipen. Hans ingripande mot Ryssland i Krimkriget (se d. o.) förlänade honom en ledande ställning på fredskongressen i Paris 1856. En triumf

för N. var upprättandet av nationalstaten Rumänien 1859. Likaledes ingrep N. s. å. till den italienska enhetsfrågans lösning (se Italien sp. 1605). Han bidrog avgörande till frigörelsen från Österrike och vann åt Frankrike Savojen och Nizza. Däremot grusades hans förhoppning på ett italienskt statsförbund under fransk hegemoni, i det bl. a. hans krav på Kyrkostatens fortbestånd väckte ovilja. Denna ståndpunkt bestämdes av N:s starkt klerikala orientering, vilken också var en av utgångspunkterna för hans misslyckade försök att skapa en fransk intresssfär i Mexiko (se d. o. sp. 87). Detta och N:s motgångar i den diplomatiska dragkampen med Bismarck på 1860-t. bidrogo att väcka en stark opposition, som han förgäves sökte bemästra ("liberala kejsardömet" 1870; se Frankrike sp. 520). Fysiskt och psykiskt bruten, var han ur stånd att motsätta sig krigsförklaringen mot Preussen (1870). I Fransk-tyska kriget (se d. o.) spelade han en passiv roll, tillfångatogs och fördes till Wilhelmshöhe i Tyskland. Hans kejsardöme föll med honom, och N. tillbragte sina sista år i Chislehurst nära London. — N. har blivit föremål för måttlös både över- och underskattning. Jämte obestriddig politisk begåvning och härskarvilja under hälsans dagar ägde han flera vinnande mänskliga egenskaper. N. var från 1853 gift med Eugénie (se d. o.) de Montijo. — 4. "N. IV", f. 1856, d. 1879, ende son till N. III. Under sin ungdom kallad "kejsarprinsen", var han efter faderns död bonapartisternas tronpretendent. N. vistades efter 1870 i England och dödades under en

engelsk expedition mot zulukafferna i Syd-Afrika.

**Na'poli**, se Neapel.

**Nara**, träslå, som fästes tvärsöver timmer, plankor l. bräder (t. ex. i en dörr) för att sammanhålla dem. För förhindrande av sprickbildning i träet brukar N. vara infälld (gradad) i detta.

**Nara**, stad på Honshu, Japan, s. om Kyoto. Järnvägsknut. 40,000 inv. — N. var Japans (se d. o. sp. 67) huvudstad och kulturella centrum under 700-t., från vilken tid en mängd märkliga byggnader och anläggningar bevarats, ss. templen Todaiji och Yakushiji (se ill. till Byggnadskonst sp. 823—824 och 825) — det förra med bl. a. en kolossalstaty av Buddha, Dai-Butsu —, en vidsträckt djurpark och framför allt den kejserliga skattkammaren Shosoin med oskattbara konstföremål och dyrbarheter.

**Narasväxten**, *Acanthosi'cyos ho'rrida* (fam. *Cucurbita'ceae*), bladlös, tornig buske med ätliga frukter och oljerika frön, växer på sanddyner i s.v. Afrika.

**Narbada** [naba'də], eng. *Nerbudda*, flod i v. Främre Indien. N. utfaller i Cambayviken; segelbar blott några få mil. N. är en helig flod med många vallfartsorter vid stränderna. 1,300 km. 100,000 kvkm:s flodområde.

**Narbonne** [-bâ'nn], stad i dep. Aude, s. Frankrike, nära Medelhavet. Vinodling och industri. Järnvägsknut. 28,000 inv. — N. har delvis en mycket ålderdomlig karaktär. En ytterst intressant byggnadsgrupp bildas av den 1272 påbörjade forna katedralen, varav endast det ståtliga korpartiet fullbordats, ett sengotiskt kloster och det ärkebiskopliga palatset, en delvis av Viollet le Duc förnyad gotisk praktbyggnad, som

numera bl. a. tjänar som rådhus och inrymmer ett museum. — *N.* blev romersk koloni 118 f. Kr. och var huvudstad i Gallia narbonensis.

**Narcein** (av grek. *na'rke*, bedövning), se *Opiu*m.

**Narci'ssus**, växtsläkte (fam. *Amaryllidaceae*), huvudsakl. hemmahörande i Medelhavsländerna. *N.* äro lökväxter; blommorna ha sambladig kalk med en "bikrona" i blompipens mynning. Hos *N. pseudonarci'ssus*, påsklilja, bär stängeln en ensam, gul, nästan luktlös blomma med båg- l. trumpetformig, gul bikrona. Blommar i april och maj. Hos *N. poeticus*, pingstlilja l. *narci'ss*, bär stängeln en starkt välluktande, vit blomma med kragformig, gul, rödkantad bikrona. Blommar i maj och juni. Bägge odlas och förvildas ofta. Andra odlade arter äro *N. tazetta*, *tazett*, och *N. Jonquilla*, *jonkilla*, *jonquille* l. *jonkvill*, bägge med flera blommor på var stängel, hos den förra vita, hos den senare gula. Talrika, trol. genom korsningar uppkomna kulturformer odlas även. Påsk- och pingstliljor odlas med fördel i rabatter och på gräsplaner och kunna inomhus drivas till blomning vintertid. *Tazett* och *jonkill* odlas i Sverige som krukväxter. — Jfr *Narkissos*.

**Narcein**, omsorgsfullt renad acetylen (se d. o.), användes i blandning med syrgas som bedövningsmedel vid operationer. På grund av acetylens löslighet i kroppsvätskorna sker dess upptagande och avgivande — och därmed narkosens inträde och upphörande — mycket snabbt. Biverkningarna äro obetydliga.

**Nardi'ni**, *Pietro*, f. 1722, d. 1793, italiensk musiker. *N.*, som



*Narcissus*. T. v. påsklilja. — T. h. pingstlilja.

var lärjunge till Tartini, tonsatte ett flertal, delvis ännu spelade stycken för violin samt uppträdde som violinvirtuos.

**Nardus**. l. Drog, som erhålles av rotstocken av *Nardostachys Jatamansi* (fam. *Valerianaceae*, ordn. *Rubiales*), ört från Himalaya. Bekant för sin vällukt. — 2. Se *Stagg*.

**Nare'nta**, flod i Jugoslavien. Genomflyter Hercegovina, mynnar i Adriatiska havet. Omkr. 225 km.

**Nare'w**, högerbiflod till Bug i Polen. Segelbar. 440 km.

**Nargileh**, pers., eg. kokosnöt; den orientaliska vattenpipan. Innan röken insuges, passerar den en vattenbehållare, förr av kokosnötskal, nu vanl. av glas.

**Nargö**, ö i Finska viken, n.v. om Reval, Estland. Delvis estsvensk befolkning.

**Narki'ssos** (lat. *Narci'ssus*), i grek. myt. en skön yngling, som ej besvarade den kärlek, som *Eko* (se d. o.) ägnade honom. Till straff lät *Afrodite N.* bli så betagen i sin egen spegelbild i en källa, att han icke kunde skilja sig därifrån utan försmäktade och förvandlades till en blomma (*narcissen*).

**Narko's** (av grek. *na'rkosis*, domning), genom kemiska medel, *narkotica* l. *narkotiska* medel, framkallat tillstånd av nedsatt reaktionsförmåga i levande celler. Före den förlamande

l. retbarhetsnedsättande verkan fås ofta ett stadium av retning. Centrala nervsystemet är i regel lättare narkotiserat än perifera organ. Man kallar centrala nervsystemets N. allmän N. Ej blott olika organ utan även olika funktioner i en cell kunna påverkas olika av N. I regel påverkas sensibiliteten före rörelseförmågan. — Från praktisk synpunkt ha narkotica indelats i olika grupper, av vilka egentliga narkotica (ss. kloroform, etyleter, alkohol) ge allmän N. och sömmedel (hypnotica, ss. kloralhydrat, sulfonal) blott ge lätt — ehuru relativt långvarig — förlamning av stora hjärnan men skona övriga delar av centrala nervsystemet, medan lokalanestetica (ss. kokain) väsentligen ge lokal verkan på perifera nervändar. Gränserna mellan grupperna äro flytande. Till förklaring av narkosföreteelserna ha flera teorier framställts. Enl. lipidteorin (Hans Meyer, f. 1853, och Ch. Overton) beror N. på narkoticas upptagande i bestämda cellbeståndsdelar (lipoider); ju mer av ämnet, som kan intränga i lipoiderna, dess starkare skall N. bli. Enl. en av L. Traube framställd uppfattning beror narkoticas inträde i cellen på den minskade ytspänning, de medföra. — Narkotisk, orsakad av l. åstadkommande narkos. — Narkotiska, åstadkomma narkos. — Jfr Bedövning, Eterisering, Kloroform, Lokal bedövning.

**Narkoti'n** (av grek. *narkotiko's*, dövande), se **Opium**.

**Narocz** [-rå'tj], sjö i Polen, 90 km. ö.n.ö. om Wilna. Under slaget vid N. mars—april 1916 försökte 2:a ryska armén (Smir-

nov) förgäves genombryta 10:e tyska arméns (v. Eichhorn) front.

**Naro'dniker** (ry. *narodniki*, folkvänner), benämning på en del ryska författare, på 1860- och 1870-t., vilka vandrade omkring på landsbygden och i realistiska skisser skildrade "folkets" liv i avsikt att få dess ställning förbättrad.

**Naro'va**, flod i Estland, Peipus avlopp till Finska viken. N. bildar stora vattenfall vid Narva, varifrån den är segelbar. 75 km.

**Narr**, dum och löjlig person. — I äldre tid betecknade N. ett slags rolighetsministrar, vilka höllos av förnäma personer, särskilt vid hoven, för att roa genom sin vanskapnad ("hovdvärgar"), sin enfald l. sina burleska l. spirituella infall. N. buro i regel särskild dräkt med bjällror, narrmossa med åsneöron l. tuppkam, narrspira etc.

**Narragansett Bay** [näragæ'nset bej], vik av Atlanten på s.ö. kusten av Rhode Island, För. Stat. Vid dess sandstränder ligga flera badorter, bl. a. **Narragansett Pier** [pi'ø].

**Narrfester**, medeltida kyrkofester vid jul- och nyårstiden, omtalade fr. o. m. 1000-t., firade särskilt i Frankrike och vid Rhen. N., som tydligen voro en kyrklig avart av de ända sedan förkristen tid vid denna årstid förekommande lustbarheterna (saturnalierna), firades av de underordnade prästerna och kyrkotjänarna (inkl. korgossarna). Dessa valde härvid, varje grupp på sin bestämda dag, ur sina egna led på lek en biskop, som sedan i full ornat ledde mässan i kyrkan o. s. v. Då emellertid allehanda oarter insmogo sig, särskilt i de till mässan anslutande processionerna, och upptaget även i sig självt måste

väcka anstöt, förbjöds det uppreade gånger av påvar och kyrkomöten men kvarlevde på sina håll ända till 1700-t.

**Na'rses**, bysantinsk fältherre på 500-t., tillintetgjorde 552—554 östgoternas välde i Italien.

**Na'rthex** (grek., eg. skrin, låda), se **Kyrka** sp. 1579.

**Nartorps gruvfält**, järngruvefält i Skällviks skn, Östergötl. l., består av en serie oregelbundna malmkroppar, strykande v.u.v.—ö.s.ö. och stupande brant mot s.s.v. Malmen är en blandning av magnetit, kvarts och epidot. Gruvorna upptogs i början av 1800-t. och ha sedan dess brutits med längre och kortare avbrott. Äg. Stora Långviks gruv a. b., som vid N. även har ett anriktningsverk.

**Narv** (av mlt. *narve*, härsidan på läder), se **Garvning**.

**Narv**, namn på arter av *Arena'ria* m. fl. släkten av fam. *Caryophylla'ceae*.

**Na'rva**, estl. *Joensuu*, stad i Estland, vid Narovas vänstra strand, 12 km. från Finska viken. Till N. hör även den på högra flodstranden belägna förstaden *Ivangorod* (se d. o. 2). Staden har delvis en ålderdomlig prägel, är omgiven av gamla murar och fästningsverk samt har ett medeltida slott. Invid staden ligga stora bomullsspinnerier och andra fabriker, som drivas av fallen i Narova. Fiske. 27,000 inv. — N. grundlades på 1200-t. och befolkades huvudsakl. av tyskar, som drevo handel med Ryssland. Staden var ansluten till Hansan och ingick i Tyska ordensstaten. Ryssarna erövrade N. 1558, men 1581 intogs det av P. de la Gardie. N. förblev svenskt till 1704, då det återtogts av ryssarna. Mars 1918 besattes N. av tyskarna. Det hölls senare en tid besatt av ryska

bolsjeviker och intogs av esterna 1919. — Om slaget vid N. se **Stora nordiska kriget**.

**Narváez** [-va'eth], **Ramón María**, hertig av **Valencia**, f. 1800, d. 1868, spansk general och konservativ politiker, gjorde stora insatser i kampen mot carlisterna. Han var chef för fem olika regeringar, som alla blevo kortlivade på grund av opposition mot hans starka konservatism.

**Narval**, se **Vitfiskdjur**.

**Nar'vik**, stad i Nordland fylke, n. Norge, vid Ofotfjord. Exportort för en del av malmen från övre Norrland. Stora kajanläggningar. N., som blev stad 1902, har för sin tillkomst att tacka Ofotbanan, vars ändpunkt den är. 7,000 inv.

**Nary'm** (ostjak., träskland), krets i v. Sibirien, Ryssland, vid Ob. 200,000 kvkm. 28,000 inv.

**Nary'sjkin**, rysk adelsläkt, bland vars medlemmar märkes *Natalja Kirillovna* N., f. 1651, d. 1694, tsar Aleksejs gemäl, Peter I:s moder.

**Narzankällan**, mineralkälla i Kislovodsk, Kaukasus, ger 1,5 mill. l. vatten i dygnet.

**Nasafjäll**, berg i Arjeplogs skn, Norrb. l., på gränsen mot Norge (66° 30' n. br.). På N. finnas silverfyndigheter, som upptäcktes 1634, då brytning genast igångsattes, hytta uppfördes vid Silbojokk, 4 mil ö. om N., och vägar byggdes till kusten. Anläggningarna ödelades 1659 av en norsk styrka, och arbetet låg nere till 1770, varefter det fortgick till 1810 med hytta i Adolfsström. Totala produktionen skattas till 1,000 kg. silver och 280 ton bly.

**Nasa'l** (av lat. *na'sus*, näsa), näsljud, ljud, vid vars bildning näsvägen är öppen för luftens passerande, därigenom att gomseplet

icke sluter fast till mot munhållans tak utan är slappt nedsänkt. Termen brukas (ss. subst.) särskilt om konsonanterna *m*, *n*, *ng*. Men även vokaler kunna bildas på angivet sätt, varvid luften dock därjämte till större l. mindre del går genom munnen; dessa vokaler sägas vara nasala, *nasalvokaler* (se *Vokaler*). Som motsats till *N.* nyttjas ofta termen *oral* (jfr *d. o.*). Jfr *Språk-ljud*. Utanför fackspråket nyttjas ordet blott ss. adj., t. ex. nasal klang. — *Nasale'ra*, förvandla till nasal, uttala med näsljud.

**Na'sar** (trol. av ty. *Nase*, näsa). 1. Stelnat järn och slagg, som stundom fastna kring mynningen av masugnarnas blåsterformor. — 2. I metallhyttkonsten svårsmälta massor av huvudsakl. järn, som ofta bildas vid reduktionsprocesser, om beskickningen är järnrik och temperaturen för hög. *N.* samla sig vid ugnens botten och försvåra dess skötsel.

**Nasaréer**, bland judarna uppkommen beteckning för de kristna, hämtad från Jesu hemstad Nasaret (tidigaste belägg: Apg. 24:5), hos kyrkofäderna använd om de judekristna, i Persien och i Islam om de kristna över huvud. Epifanios påstår, att det även funnits en förkristen, judisk sekt i landet ö. om Jordan med namnet *N.* Denna sekt, från vilken man i nyare tid stundom sökt härleda hela kristendomen, har intet som helst med kristendomen att skaffa.

**Nasare'ner**, *nasarener*, benämning (urspr. smädenamn) på en grupp tyska målare, vilka omkr. 1810 under benämningen "Klosterbröderna från San Isidoro" slogo sig ned i ett kloster i Rom. *N.*, av vilka de flesta övergingo till katolicismen, sågo i opposition mot nyklassicismen

konstens huvuduppgift i tolkandet av den religiösa känslan. I samband därmed efterliknade de den italienska för- och ungrenäsansens primitiva framställningsätt och odlade företrädesvis freskomåleriet. *N.*s upphovsman och ledare var F. Overbeck; bland de övriga märkas P. v. Cornelius, Ph. Veit och W. v. Schadow. Gemensamt utförde de freskerna i Casa Bartholdy (1816—17) i Rom, nu i Nationalgalerie, Berlin.

**Na'saret**, *Nazaret* (aram. *na'serat*, resp. *na'sera*, "vakterska"), Jesu hemstad i s. Galiléen, belägen på den första bergsträckan n. om Jisreelslätten. På Jesu tid var staden obetydlig. Det nuv. *N.* (arab. *En-Na'sira*) har omkr. 15,000 inv., samtliga kristna (av olika bekännelser). Bland *N.*s sevärigheter märkas den s. k. Mariakällan i n.ö. samt Bebådelsekyrkan i s. (en första kyrka senast från 500-t.).

**Naseby** [ne'j'sbi], by i grevsk. Northamptonshire, mell. England. Vid *N.* besegrades Karl I 1645 av parlamentstrupperna.

**Nash** [næsʃ]. 1. *Thomas N.*, f. omkr. 1567, d. 1601, engelsk författare. *N.*, som tillhörde Marlowes författarkotteri i London, skrev dramer och stilistiskt glänsande satirer samt *The unfortunate traveller* (1594), den första engelska pikareska romanen. — 2. *John N.*, f. 1752, d. 1835, engelsk arkitekt. *N.*, som arbetade i klassicistisk stil, bidrog väsentligt till skapandet av Londons stadsbild genom anläggningen av Regent's Park och Regent Street samt ombyggnaden (1825—37) av Buckingham Palace (se ill. till *London* sp. 735—736).

**Nashville** [næs'sjvill], huvudstad i Tennessee, För. Stat., vid Ohios biflod Cumberland. I *N.*



ligga Fisk University (se d. o.) och Vanderbilt University. Livsmedels-, bomulls-, trävaruindustri. Livlig handel. Järnvägsknut. 120,000 inv., därav  $\frac{1}{3}$  negrer. N. anlades 1779.

**Nasir** (hebr., invigd) kallas i G. T. den, som för livstiden (ss. Simon) l. för viss bestämd tid på särskilt sätt vigt sig åt Guds tjänst. Det förnämsta tecknet härpå var, att man lät håret växa. Till detta lades vanl. även avhållsamhet från vin m. m. (4 Mos. 6).

**Nasjona'lgalleriet** i Oslo, norska statens konstsamlingar, inrymda i en av H. och A. Schirmer 1881 fullbordad, 1907 och 1919—23 utvidgad byggnad. belägen vid Universitetsgaten. N. är uppdelat på en målnings-, en skulptur- (huvudsakl. avgjutningar) och en kopparstickavd. Dessa utgjorde urspr. tre självständiga museer, av vilka målningssamlingen, grundad 1836, bar namnet N., men sammanslötos 1903 under namnet Statens Kunstmuseum, 1920 utbytt mot det nuv. N:s kärna utgöres av målningsavd., som främst omfattar en ytterst representativ samling norsk konst, under det att äldre europeisk konst främst är representerad i Chr. Langaards (se d. o.) 1922 donerade, i en flygel inrymda samling.

**Na'ssau** [-sao], f. d. tyskt hertigdöme, motsvarande nuv. regeringsdistriktet Wiesbaden i prov. Hessen-Nassau, Preussen. — N. beboddes urspr. av alemanner. Styrt av ett sedan 1100-t. känt grevligt, sedermera hertigtligt hus, delades N. på 1200-t. mellan walramska och ottoniska grenarna. Den förre, till vilken tyske konungen Adolf av N. hörde, delade upp sig i flera linjer, vilkas besittningar återförenades 1816.

Då N. 1866 anslöt sig till Österrike, annekterades det av Preussen. — Den ottoniska grenen delade sig i linjerna N.-Oranien (se Oranien) och N.-Katzenelnbogen, till vilken senare det nederländska konungahuset hör. Grenen berövades sina tyska besittningar 1806, men Vilhelm I av Nederländerna fick 1815 ersättning med hertigdömet Luxemburg. Detta tillföll 1890 den walramska grenen. Till den senare hörde drottning Sofia av Sverige.

**Nassau** [næ'ssâ], se Bahamaöarna.

**Nastier** (av grek. *nasto's*, tryckande), se Växternas rörelser.

**Na'strand** (isl. *Náströnd*), "likstrand", enl. Völuspá en hemsk plats i underjorden, där grova brottslingar pinas med svåra plågor.

**Nasturtium**, växtsläkte (fam. *Cruciferae*), örter med vanl. parflikiga l. parbladiga blad och kort skida. *N. officinale* (*aquaticum*), vatten-l. källkrasse, med vita blommor, växer vild i s. Sverige i rinnande vatten och odlas ofta (i vatten l. på sank mark). Hela växten ätes som sallat. *N. armoracia* (*Armoracia rusticana*), pepparrot, har mycket stora, vanl. hela blad och vita blommor. Roten är köttig och av skarp smak samt begagnas som krydda. Pepparrot odlas som köksväxt och förvildas ofta. Vid odling planteras stycken av från föregående år kvarblivna sidorötter (s. k. strängar).

**Na'sus**, lat., näsa.

**Natal**. 1. Se Syd-Afrika. — 2. Huvudstad i staten Rio Grande do Norte, ö. Brasilien. God hamn vid Atlanten med export av bl. a. bomull. 31,000 inv.

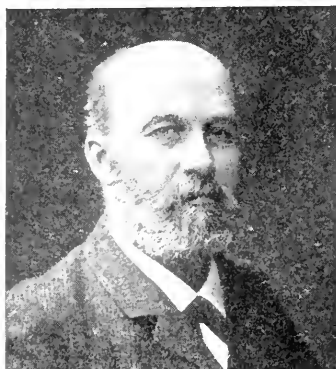

Alfred Nathorst.

**Nata'lis**, lat., födelsedag; martyrs l. helgons dödsdag (då de födas till det eviga livet).

**Na'tan**, profet i Jerusalem på Davids tid (2 Sam. 7; 12; 1 Kon. 1).

**Na'tan** ben Jeehiel, d. omkr. 70-årig 1006, judisk grammatiker och lexikograf i Rom, författade ett ännu oöverträffat lexikon, *Aruch*, över Talmud och midrasjim, senast utgivet 1878—90.

**Nata'nael**, en hos synoptikerna icke förekommande, blott av Joh. omtalad Jesu lärjunge, skildrad ss. typen för en rätt israelit.

**Nate**, namn på arter av *Ranu'neulus*, *Potamoge'ton*, *Stella'ria* m. fl. släkten.

**Na'thansen**, **Henri**, f. 1868, dansk författare av judisk börd, har i skådespel (*Indenfor Murene*, 1912; uppf. i Sthlm 1913) och romaner (*Af Hugo Davids Liv*, 4 bd, 1917) skildrat modernt judiskt liv.

**Nathorst**. 1. **Johan Theophil N.** (**Nathorst**), f. 1794, d. 1862, jordbrukare, 1841—61 Lantbruksakademiens sekreterare. På sin egendom Näs i Adelövs skn bedrev N. avel av elektoral-

merinofår. N. verkade även för inrättandet av läroanstalter i lantbruk, vilken tanke förverkligades genom E. Nonnens institut vid Degeberg samt lantbruksinstitutet vid Ultuna och Alnarp. — 2. **Hjalmar Otto N.**, f. 1821, d. 1899, den föreg:s son, agronom, 1862—86 föreståndare för lantbruksinstitutet vid Alnarp. N. intog en mycket bemärkt ställning särskilt inom Skånes jordbruk och var en ytterst flitig författare, spec. betr. husdjursskötsel. — 3. **Alfred Gabriel N.**, f. 1850, d. 1921, den föreg:s son, geolog, paleobotanist, polarforskare, 1885—1917 prof. och intendent vid paleobotaniska avdelningen av Riksmuseet i Sthlm, vilken han skapade och utvecklade till en av världens främsta. N. besökte 1870 och 1882 Spetsbergen, medföljde 1883 A. E. Nordenskiöld till Grönland och ledde 1898 en expedition till Spetsbergen, Björnön och Kung Karls land samt 1899 en stor expedition till n.ö. Grönland, vars främsta uppgift var att söka efter S. A. Andrée. Som paleobotanist var N. av banbrytande betydelse. Talrika arbeten ägnade han åt den mesozoiska floran i Skånes kolförande lager. 1870 fann han blad av fjällsippa och andra fjällväxter i kvartära avlagringar i Skåne, drog därav den riktiga slutsatsen, att en arktisk växtvärld funnits i landet efter inlandsisens avsmältning, och inledde därmed de moderna studierna över växtvärldens historia efter istiden. — Den geologiska undervisningen befrämjade N. genom de båda arbetena *Jordens historia* (2 dlr, 1888—94) och *Sveriges geologi* (2 dlr, 1892—94).

**Natio'n** (lat. *na'tio*, av *na'sci*, födas). 1. Se Folk. — 2. Se Studentförening. — Na-

tiona'l-, som är utmärkande för, avser l. tillhör en nation; folk.

**Nation** [ne'jsjøn], *The Nation and the Athenæum*, engelsk veckotidskrift, grundad 1921 genom sammanslagning av *Athenæum*, en 1828 grundad tidskrift för vetenskap, konst och litteratur, och *Nation*, en 1907 grundad social och politisk veckotidskrift av radikal färg. N. representerar nu ett allmänt kulturliberalt program.

**Nationaldag**, ett folks gemensamma högtidsdag. I Sverige har på senare tid 6 juni, dagen för Gustav Vasas konungaval, börjat betraktas som N.

**Nationaldanser**, se **Folkdans**.

**Nationaldräkt**, oegentlig benämning på folkdräkt.

**Nationalekonomi** l. **socialekonomi**, vetenskapen om de ekonomiska företeelserna i deras inbördes sammanhang. Den *teoretiska* N. undersöker och beskriver de faktiska ekonomiska sammanhangen, lagarna för den ekonomiska verksamheten (produktionen) och för fördelningen av denas resultat. I ett modernt, på arbetsuppdelning och penninghushållning grundat samhälle framträda dessa företeelser huvudsakl. som prisbildningsfenomen. Vid sidan härav brukar sättas *praktisk* N., vars syfte är att utgående från kunskapen om sammanhangen samt ett givet mål (t. ex. den allmänna välfärden) uppställa regler för den ekonomiska lagstiftningen (handelspolitik, penningpolitik, socialpolitik, finanspolitik o. s. v.). — N:s metod är en blandning av deduktion och induktion; i den mån N. handlar om kvantiteter och kvantitativa relationer, kan framställningen ske i matematisk dräkt. Olika

skolor skilja sig väsentligen endast i metod och framställningsätt. — Äldre tiders filosofiska, teologiska och politiska spekulation innehåller en myckenhet iakttagelser över ekonomiska företeelser. Ett konsekvent ekonomiskt teorisytem uppkom dock först vid mitten av 1700-t. genom fysiokraterna (se d. o.) samt främst skotten *Adam Smith*. Denne betraktas som upphovsman till den s. k. klassiska skolan, som utvecklades vidare av bl. a. *J. B. Say* i Frankrike, *Malthus*, *Ricardo*, skolans mest fulländade teoretiker, och *J. S. Mill* i England samt i Tyskland i viss mån v. *Thünen*. Den klassiska skolan förklarade de relativa värdena ur produktions- och särskilt arbetskostnaderna. Den vetenskapliga socialismen (*Marx*, *Lassalle*) upptog många av klassikernas idéer, delvis i förgrovd form. Den klassiska skolans misstag ledde under senare hälften av 1800-t. till en omformning av teorin till den s. k. gränsnytteläran (se *Värde*), skapad av *Jevons*, *Walras*, *Menger* och *Marschall*, och *Böhm v. Bawerk* utbildade en kapital- och kapitalränteteori. Som reaktion mot klassikernas aprioristiska och abstrakta metod uppstod på 1840-t. den s. k. historiska skolan i Tyskland (*Roscher*, *A. Wagner*, *Schmoller*, *Sombart* m. fl.). Den moderna N., vilken utmärkes av ett starkt intresse för såväl aktuella samhällsfrågor som teoretiska problem, kan f. n. sägas vara särskilt utvecklad i England (*Pigou*, *Keynes*, *Hawtrey*), För. Stat. (*Clark*, *Fisher*, *Taussig*, *Mitchell*), Österrike (*Schumpeter*) samt Sverige (*Davidson*, *Cassel*, *Heckscher*).

**Nationalekonomiska föreningen**, stiftad i Sthlm 1877, har till uppgift att befrämja studiet av och bidra till att utreda frågor tillhörande nationalekonomin. N:s föredrag och diskussioner publiceras i N:s *Förhandlingar*.

**Nationalföreningen mot emigrationen**, tidigare namn på Sällskapet Hem i Sverige (se d. o.).

**Nationalföreningen mot tuberkulos**, se Svenska nationalföreningen mot tuberkulos.

**Nationalförmögenhet**, (vanl.) sammanlagda värdet av ett lands materiella tillgångar samt fordringar (minus skulder) på utlandet. Försök ha gjorts att uppskatta Sveriges N. med följande resultat ( i mill. kr.) :

	1885	1898	1908
Jordbruksfastighet	3,093	3,100	3,679
Annan fastighet ...	1,459	2,349	4,667
Kreatursstocken ...	441	500	660
Jordbrukets döda inventarier .....	139	180	322
Lager, maskiner, personlig lösegendom .....	1,380	2,272	3,711
Gruvor och andra fyndigheter .....	43	92	518
Fiske o. fiskevatten .....	37	45	86
Kommunikationsmedel .....	442	761	897
Handelsflottan .....	79	104	163
Myntstock o. myntmetall .....	44	69	111
Fordringar av utlandet .....	50	98	331
Summa .....	7,207	9,570	15,145
Skuld till utlandet	664	570	1,332
Behållning .....	6,543	9,000	13,813

Om man i stället skulle uppfatta N. ss. det kapitaliserade värdet av de sammanlagda inkomsterna (även arbetsinkomsterna) i landet, d. v. s. av nationalinkomsten, så skulle resp. slut-siffror bli väsentligt högre, men tillförlitliga beräkningar saknas.

**Nationalförsamling**, namn på

vissa författningsgivande folkrepresentationer av utomordentlig art, ss. den franska av 1789 (se Franska revolutionen sp. 545) och de tyska i Frankfurt am Main 1848—49 och i Weimar 1919 (se Tyskland).

**Nationalgalleri**, benämning på vissa konstmuseer, oftast de statliga huvudsamlingarna, t. ex. National Gallery (se d. o.) i London och Nasjonalgalleriet (se d. o.) i Oslo, l. samlingar av inhemska konst, t. ex. Nationalgalerie i Berlin (se Tyskland. *Undervisningsväsen, vetenskapliga och kulturella institutioner*).

**National Gallery** [næ'sjønəl gæ'lləri] i London, huvudparten av engelska statens konstsamlingar. uppdelade på det egentliga N. vid Trafalgar Square och Tate Gallery. Det förstnämnda, inrymt i en av William Wilkins 1832—38 uppförd, senare avsevärt utvidgad, nyklassicistisk byggnad, grundades genom parlamentsbeslut 1824 och har senare genom inköp av privatsamlingar, framför allt den 1871 förvärvade Robert Peels samling, och donationer utvidgats till ett av världens största och mångsidigaste museer för äldre målarkonst. Samlingarna äro särskilt rika betr. italienskt renässansmaleri, spec. det venetianska, samt nederländskt och franskt 1600-talsmaleri (representativa och talrika verk av Rubens och Rembrandt, Poussin och Claude Lorrain); de omfatta även en liten men utvald samling engelsk konst. — Huvudbeståndet av engelsk konst, främst måleri, är inrymt i Tate Gallery, officiellt kallat National Gallery, Millbank, förr National Gallery of British Art, som jämte en mindre tavelksamling 1897 donerades av

sir Henry Tate. 1910 utvidgades museet genom donation av sir Joseph Duveen med en flygel, upplåten åt en utomordentlig samling av Turners arbeten. Under uppförande är ett galleri för modern utländsk konst, varav museet äger en mindre samling.

**Nationalgarde**, en i Frankrike under revolutionen upprättad stadsmilis (först i Paris 1789; jfr de La Fayette 2). Den bestod av alla vapenföra medborgare från 16 (senare 20) till 60 år. Av Napoleon I användes N. även i fält. Paris ieke fullt pålitliga N. avskaffades 1827 men återupprättades 1830 under sin förste chef La Fayette. Efter februarirevolutionen ersattes det gamla N. 1852 med ett nytt, som avskaffades 1872.

**Nationalgoodtemplarorden**, se **Goodtemplarorden**.

**Nationalinkomst**, se **Nationalförmögenhet**.

**Nationalinsamlingen för pansarbåt**, se **Pansarbåtsinsamlingen**.

**Nationalisera**, indraga privategendom under samhällets ägande och förfoganderätt, varvid samhället uppfattas ss. synonymt med nation. Jfr **Socialisering**. — Motsats: **denationalisera**.

**Nationalism** (av *nation*, se d. o.), stark känsla för det egna folket och landet, tro på dess företräden och på dess rätt i intresse-motsatser till andra folk. Ofta inlägges i N. en viss aggressivitet i motsats till vad förhållandet är med fosterlandskärlek i allm.

**Nationalitet**, detsamma som **nation**; egenskapen att tillhöra en viss nation.

**Nationalitetshandlingar**, sådana handlingar, som ett registreringspliktigt svenskt fartyg skall

medha till styrkande av sin nationalitet för att få utklareras till ort utom Sverige. De äro **nationalitets- och registreringscertifikat** och **sjömansrulla** (se dessa ord).

**Nationalitets- och registreringscertifikat**, bevis, som enl. Kungl. förordn. 18 okt. 1901 utfärdas av Kommerskollegium och intygar, att svenskt fartyg blivit vederbörligen antecknat i fartygsregistret (se d. o.). N. har efterträtt det forna **fribrevet**. Då ett fartyg på utländsk ort blir svensk egendom, kan ett provisoriskt dokument, **interims-certifikat**, motsvarande det forna **interimsfribrevet**, utfärdas.

**Nationalitetsprincip** avser, att ett folk med gemensamhet i språk och traditioner skall få bilda en enhetlig nationalstat (jfr d. o.), om förutsättningar i nationalkänsla och politisk mogenhet förefinnas. Krav härpå framfördes som allmängiltig princip efter Napoleonstidens åsidosättande av nationella synpunkter i statsordningen, tillämpades vid flera staters bildande på 1800-t. och hävdades särskilt av Napoleon III samt återopades för de flesta statliga nydaningar under och efter världskriget. N. riktar sig dels mot hela folks inordnande under ett l. flera större stats-system, dels mot folkminoriteters kvarblivande inom ett av ett annat folk dominerat rike.

**Nationalkonventet**, se **Franska revolutionen** sp. 550.

**Nationalliberalism**, politisk åskådning, som förenar krav på nationell frigörelse l. samling med liberalism. — Ett **danskt** nationalliberalt parti uppkom på 1840-t. och företrädde förutom politiskt frisinne nationalitetsprincipen ("Ejderpolitiken") i



Nationalmuseet i Köpenhamn.

slesvig-holsteinska frågan. Dansk-tyska kriget 1863—64 undanryckte förutsättningarna för partiet. — Ett *tyskt* nationalliberalt parti bildades efter kriget 1866, främst av R. v. Bennigsen. Det strävade efter att förverkliga konstitutionella och frisinnade krav i förening med Tysklands enande. Partiets tyngdpunkt förlades till Preussen, det understödde Bismarcks tyska enhetsverk och spelade länge en betydelsefull roll. Det upplöstes efter kejsardömet's fall.

**Nationalmuseet** i Köpenhamn, Danmarks arkeologiska och kulturhistoriska centralmuseum, inrymt i det 1680 uppförda, 1743 av Eigtved helt ombyggda s. k. Prinsens Palæ. N. består av 6 avdelningar: Den danske samlings (stiftad 1807) 1:a och 2:a avd., omfattande resp. förhistorisk tid och medeltiden jämte nyare tid till 1660, Dansk Folke-museum (med friluftsavd. i Lyngby, stiftat 1881, införlivat med N. 1920), omfattande tiden efter 1660, samt en utomeuropeisk etnografisk, en antik- och en mynt- och medaljsamling. — Ursprunget till N:s samlingar utgöres av den av Fredrik III 1654 stiftade konstkammaren. De senare splittrade samlingarna,

som på 1850-t. inflyttade i Prinsens Palæ, förenades 1892 till N., urspr. uppdelat på två avd. med var sin direktör, efter omorganisation 1922 med gemensam chef.

**Nationalmusei vänner**, en 1911 på initiativ av kronprins Gustaf Adolf och Th. Laurin bildad förening med syfte att inköpa konstföremål (ej av levande svenska konstnärer), vilka som gåva l. deposition skola överlämnas till Nat. mus. Värdet av N:s gåvor intill 1925 uppgår till ung. 1,200,000 kr.

**Nationalmuseum**, benämning på vissa kulturmuseer, ofta ett lands centrala arkeologiska och kulturhistoriska museum, t. ex. Nationalmuseet (se d. o.) i Köpenhamn och Finlands N. i Helsingfors (se nedan sp. 631), stundom även konstmuseer, ss. N. i Sthlm (se nedan) l. Museo Nazionale i Neapel och i Florens (se dessa ord).

**Nationalmuseum** i Stockholm, svenska statens konstsamlingar, jämte Statens historiska museum (se d. o.) inrymda i en å Blasieholmen efter ritningar av F. A. Stüler 1850—66 uppförd byggnad, även kallad N., i italiensk renässansstil med monumentalmålningar av Carl Larsson (se d. o.). — N., som styres av en överintendent, indelas i tre avdel-



Nationalmuseum i Stockholm. T. v. Huvudfasadens mittpartl. — T. h. Övre trapphallen.

ningar under var sin intendent: 1) för bildhuggar- och målarkonst; 2) för handteckningar och gravyrer; 3) för konsthantverk. — *Målningssamlingen*, som är ordnad efter skolor i 8 större salar och angränsande kabinett, är såväl kvalitativt som kvantitativt N:s förnämsta. Störst och allsidigast är den svenska samlingen, särskilt rik betr. 1700-t:s och 1880- och 1890-t:s konst. Den huvudsakl. av Tessin hopbragta samlingen av fransk 1700-talskonst med bl. a. några av Bouchers och Chardins främsta verk är en av de förnämsta utom Frankrikes gränser. Den nederländska samlingen omfattar främst holländsk 1600-talskonst, däribland flera verk av Rembrandt, främst jätteduken "Claudius Civilis". — Med *skulptursamlingen*, inom vilken märkas de av Gustav III inköpta antika statyerna, flera verk av Sergel samt äldre och nyare svensk och fransk skulptur, äro förenade en samling grekisk-romerska fornsaker och en mindre egyptisk samling. — *Handtecknings- och gravyrsamlingen* härör till sin värdefullaste äldre del från den Tessinska samlingen men har betydligt utökats genom nyare förvärv. — *Avd. för konsthantverk*, till vilken grunden

lades genom donationen av Karl XV:s stora konstslöjdsamling, är ordnad dels efter föremål, dels i en svit stillhistoriska interiörer. — N. har även inseendet över de delar av konstsamlingarna å de kungl. slotten, som ej tillhöra Husgerådskammaren, samt över vissa i offentliga institutioner befintliga konstverk. Dessa jämte N:s talrika depositioner i landsortsmuseer, ämbetsverk o. d. förestås sedan 1918 av en intendent för *slottssamlingar och depositioner*. För att ute i landet sprida konstintresset har N. på senaste tiden ordnat vandringsutställningar och kulturmessor (se d. o.). — N. utger sedan 1919 *Nationalmusei årsbok*. — *Historik*. N. har uppstått ur de kungliga privatsamlingarna, som påbörjades av Gustav I och avsevärt ökades genom Trettioåriga krigets krigsbyten, främst den kejserliga konstsamlingen i Prag (av vilken likväl en del senare av drottning Kristina medfördes ur landet). Den egentliga grundstenen till N. lades på 1700-t. genom Adolf Fredriks, Lovisa Ulrikas och kronprins Gustavs inköp av K. G. Tessins stora konstsamlingar, hopbragta under dennes ambassadörstid i Paris 1739—42. Lovisa Ulrikas och Adolf Fred-

riks samlingar inköptes för statsmedel av Gustav III, som planerade att därav bilda ett museum och i detta syfte även på 1780-t. gjorde betydande inköp av antika statyer. Efter konungens död kom detta s. k. *Kongliga museum* 1794 till stånd i Stockholms slotts n.ö. flygel. Dess intendent blev den nitiske K. G. Fredenheim, och då denne 1795 utnämndes till överintendent, lades museet under överintendentsämbetet. Samlingarna överflyttades 1866 jämte Statens historiska museum och till 1884 även Livrustkammaren (se d. o.) till N. Sedan dess ha de hastigt utökats genom årliga statsanslag och gåvor från enskilda och föreningen Nationalmusei vänner (se d. o.). Genom en kunglig stadga 1868, modifierad 1880, blev konstsamlingen en självständig institution, hörande under ecklesiastikdepartementet och styrd av en intendent, som i inköpsfrågor biträdades av en nämnd på fem personer. 1913 erhöll N. sin nuv. organisation, varvid den gamla nämnden ersattes av en ny, bestående av intendenterna, under ordförandeskap av överintendenten. Efter en av Richard Bergh uppgjord, vittgående omdaningsplan ha samlingarna under hans överintendents-tid (1915—19) omordnats efter moderna museiprinciper, ett arbete, som efter hans död fortsatts i hans anda.

**Nationalmuseum**, Finlands N., i Helsingfors, Finlands centrala arkeologiska och kulturhistoriska museum, inrymt i en av arkitektfirman Gesellius, Lindgren och Saarinen 1906—10 efter paviljongsystemet uppförd anläggning. N. är uppdelat i en förhistorisk avd., en historisk avd. (kyrkliga, spec. medeltida, före-

mål, högre ståndsavdelning, vapen- samt mynt- och medaljsamling) och en etnografisk avd. med såväl in- som utländska samlingar. — N. har sitt upphov i en mindre, av universitetet på 1830-t. upprättad samling, vilken senare starkt utvidgades och 1893 erhöll namnet *Statens historisk-etnografiska museum*, 1917 det nuv.

**Nationalpark**, område, undantaget från ekonomiskt utnyttjande för att åt eftervärlden bevara en bild av ett lands ursprungliga natur. Ett mindre sådant område kallas vanl. natur-skyddsområde l. reservat. Idén till bildandet av N. uppstod i För. Stat. (jfr Naturskydd). — I Sverige, där riksdagen första gången 1909 beslöt att på statens mark avskilja områden till N., finnas f. n. (1926) 12 dylika, representerande olika naturtyper: **Vadvetjåkko N.**, n.v. om Torne träsk, c:a 24 kvkm.; ett huvudsakl. med björkskog bevuxet lågfjällsområde; **Abisko N.**, vid s. Torne träsk, c:a 50 kvkm.; typisk högfjällsdal med ovanligt yppig vegetation; **Stora Sjöfallets N.**, kring Stora Lule älvs översta lopp, urspr. c:a 15 kvmil men stympad genom beslut av urtima riksdagen 1919, då ett större område kring sjöarna i hjärtat av parken utbröts för reglering av sjösystemet; ett storslaget fjälllandskap med barr- och lövskog, snöfjäll, vattenfall, sjöar och myrar; ståndort för en betydande björnstam; **Sareks N.**, 19 kvmil, Sveriges största; väldiga fjällmassiv med storartade glaciärer; **Peljekaise N.**, c:a 146 kvkm., 2 mil v. om Hornavan; huvudsakl. björkskogsområde, delvis med lövängsnatur; **Sonfjallets N.**, c:a 27 kvkm., en del av



Ilede kronopark i Härjedalen; ståndort för Sveriges sydligaste fasta björnstam; *H a m r a N.*, c:a 20 har av Hamra kronopark; barrblandskog av ursprunglig typ; *G a r p h y t t e N.*, c:a 20 har på s. slutningen av Kilsbergen; huvudsakl. lövängsnatur; *Ä n g s ö N.*, c:a 75 har, en lövängsholme i Länna skn, Sthlms l.; *G o t s k a S a n d ö n s N.*, 35 har av öns n.v. del; dyn- och urskogsområde (huvudsakl. tallskog); *D a l b y S ö d e r s k o g s N.*, c:a 34 har, ung. 15 km. ö. om Lund; ett med lövblandskog bevuxet område; ön *J u n g f r u n* i Kalmar-sund. Till *N.* kan även räknas den s. k. Linnéparken på Åholmen i Mälaren, Rytterne skn, Västmanl. l., en från 1700-t. härstammande, numera förvildad park, som 1913 skänktes till staten. — Enl. lagen ang. *N.* är det inom *N.* förbjudet att förstöra l. skada fast naturföremål l. ytbildning, så ock att bearbeta mineralfyndighet l. borttöra mineral; att fälla l. skada växande träd l. bortta växter l. växtdelar av annan beskaffenhet än bär, som användas till omedelbar förtäring; att jaga, fånga l. avsiktligt döda djur av vad slag det vara må, då det ej sker till försvar mot angrepp på person l. egendom; att medföra hund; att uppföra byggnad l. stadigvarande bostad, verkställa odling l. beta kreatur samt att i annonseringssyfte uppsätta l. anbringa tavla, plakat, inskrift l. annan störande anordning. Straffpåföljden för överträdelse av lagen är böter på 5—1,000 kr. *N.* stå under Vet. akad:s vård. För vetenskapliga forskningar äger Vet. akad. att medge undantag från skyddsbestämmelserna. — Av *N.* i *Norge* märkas ett högfjällsområde vid Sylarna, s. Trøndelagen,

och ett tallbevuxet område s. om Varangerfjord; i *Danmark* ett stort ljunghedsområde i v. Jylland och ett dynamråde s.v. om Skagen; i *Finland* landets enda verkliga högfjällsområde, i Enontekis lappmark; i *Tyskland* delar av Lüneburgheden; i *Österrike* en stor naturpark i Salzburg-Alperna; i *Schweiz* ett stort område på Engadin-Alpernas s.ö. slutning; i *För. Stat.* Yellowstone National Park samt tretton andra större *N.*, av vilka Sequoiaparken och Yosemite-dalen, båda i Kalifornien, äro mest bekanta; i *Kanada* tio *N.*; på *Java* ett större urskogsområde; i *Australien* en *N.* vid Sydney.

**Nationalråd** (ty. *Nationalrat*), i österrike och Schweiz den direkt folkvalda avd. av folkrepresentationen. Även namn på olika utomordentliga församlingar vid revolutionerna och statsgrundningarna vid världskrigets slut.

**Nationalsocialism**, riktning, som åsyftar samhällets ingripande till de fattiga klassernas förmån och utsträckning av statens kontroll över samhällsekonomin men med stark betoning av nationell solidaritet mellan samhällsklasserna. *N.* ställer sig härigenom i skarp motsättning till internationell, klasskampsbetonad socialism. *N.* finnes företrädesvis i Tyskland, där Hitler (se d. o.) 1920 grundade ett med högern samarbetande nationalsocialistiskt parti. Som dess föregångare betraktas den 1896—1909 verk samma "Nationalsozialer Verein" (jfr *N a u m a n n*).

**Nationalstat**, en stat, vars befolkning i etnologiskt hänseende i stort sett utgör en enhet. Sverige är en typisk *N.* Jfr *N a t i o n a l i t e t s p r i n c i p*.

**Nationalsång**, detsamma som folksång.

**National Templar Orden**, se Goodtemplarorden.

**Nationa'liti'dende** [-dene], daglig konservativ tidning i Köpenhamn, grundad 1876 av J. C. Ferslew.

**Nationalverkstäder**, se Blanc och Februarirevolutionen sp. 1457 f.

**Natione'll**, adj. till nation; fosterländsk; inhemsk.

**Nationella framstegspartiet**, ett 1906 under ledning av H. Andersson i Skivarp bildat parti i A. K., som avsåg att samla de moderata från både höger- och vänsterhåll. Förhoppningarna på de liberala grusades dock, och N. bildades huvudsakl. av vildar. Det samverkade i allm. med Lantmannapartiet (se d. o. sp. 235), varmed det sammanslogs 1912.

**Nationella partiet**, Första kammarens nationella parti, högerparti i F. K., bildat vid riksdagen 1912 genom sammanslagning av kammarens dåv. högergrupper, protektionisterna (partiorganiserade 1888), och moderata partiet (bildat 1905), mellan vilka tullfrågorna då upphört att verka sönrande.

**Nationell Tidskrift**, organ för Sveriges nationella ungdomsförbund (se d. o.).

**Nationernas Förbund**, förk. N. F., Folkförbundet (eng. *League of Nations*, fr. *Société des Nations*, ty. *Völkerbund*) är en permanent sammanslutning mellan självstyrda stater och har till ändamål att minska krigsmöjligheterna och stärka fredsgarantierna. Tanken på en dylik sammanslutning framkom i London 1915 genom bildandet av en privat förening, *The League of Nations So-*

*ciety*, som sedermera uppgick i *The League of Nations Union*. Under expresidenten Tafts ordförandeskap kom även i För. Stat. 1916 till stånd en förening med samma syfte, *The League to enforce Peace*. Idén fångade presidenten Wilsons intresse och ingick i hans 1918 proklamerade 14 punkter (se Världskriget). På fredskonferensen i Paris 1919 utarbetades en grundlag för N., förbundsakten (eng. *covenant*, fr. *pacte*), antagen 28 april 1919, vilken intogs i Versaillesfreden och trädde i kraft samtidigt med denna 10 jan. 1920. — *Medlemskap*. N:s medlemmar skulle från början utgöras av dels de allierade och associerade makterna, dels 13 förut neutrala stater, bland dem Sverige, som inbjödos att ingå i förbundet. De senare accepterade samtliga inbjudningen, men För. Stat., Ecuador och Hidjaz vägrade inträda. Stat, dominion l. koloni med självstyrelse kan bli medlem av N., därest dess upptagande med  $\frac{2}{3}$  majoritet bifalles av förbunds församlingen, under förutsättning att den lämnar betryggande garantier för sin avsikt att iaktta internationella förpliktelser och godtar N:s bestämmelser ang. sina rustningar (art. 1). Inberäknat brittiska dominions, utgör antalet medlemmar (maj 1926) 55. Tysklands inträde i förbundet är under förberedande. Ryssland har varit ur räkningen. Utträde kan ske med en uppsägningstid av 2 år, uteslutning på grund av viss kränkning av akten (art. 16). — *Organisation*. Förbundets säte är Genève, men det kan flyttas. De officiella språken äro franska och engelska. N:s huvudorgan äro: a) *Församlingen*, bestående av ombud för N:s medlemmar. Varje stat har

rätt att sända tre representanter men äger endast en röst (art. 3). Församlingen skall sammanträda varje år i sept. samt dessutom, när så påfordras. Dess arbeten fördelas på olika utskott. b) Rådet, bestående av representanter för England, Frankrike, Italien och Japan, som ha permanent säte där, samt 6 ombud för av församlingen för viss tid utsedda förbundsmedlemmar (maj 1926 Sverige, Belgien, Brasilien, Tjeckoslovakiet, Spanien och Uruguay). Varje förbundsmedlem, som icke är medlem av rådet, skall inbjudas att, då en fråga, som speciellt berör hans intressen, behandlas inför rådet, dit sända ombud. Rådet skall sammanträda, då omständigheterna kräva det, dock minst en gång om året. Varje i rådet representerad förbundsmedlem har där endast ett ombud och en röst (art. 4). Sverige har i rådet representerats av Hj. Branting och Ö. Undén. c) De permanenta sekretariatet, under ledning av en generalsekretärare (sedan N:s tillkomst sir Eric Drummond), vilken med rådets godkännande utser medlemmarna av sekretariatet. Inom detta finnas för närvarande 11 huvudsektioner, bl. a. för politiska frågor, finansiella och ekonomiska, minoriteter och administrerade områden, mandat samt sociala och humanitära ärenden. — *Befogenheter.* Beslut såväl inom församlingen som inom rådet skola med vissa undantag (art. 1, 4, 6 och 26) fattas enhälligt, utom i procedurfrågor, för vilka kräves enkel majoritet. Gränserna mellan församlingens och rådets befogenheter äro oklara. Bägge äro behöriga att behandla "varje fråga, som faller inom förbundets verksamhetsområde och

som berör världsfreden". Förhållandet mellan församlingen och rådet kan ingalunda jämföras med förhållandet mellan parlament och regeringar. *Församlingens* speciella åligganden äro dock bl. a.: upptagande av nya medlemmar (art. 1), val av icke permanenta medlemmar i rådet (art. 4), godkännande av förändringar i rådets sammansättning, fastställande av förbundets budget samt prövning tid efter annan av fördrag, som blivit icke tillämpliga, ävensom förhållanden av internationell betydelse, vilkas fortbestånd skulle kunna utgöra en fara för världsfreden (art. 19). *Rådet* må med bifall av församlingens majoritet dels utse andra förbundsmedlemmar till permanenta representanter där, dels utöka antalet i rådet av icke permanenta förbundsmedlemmar (art. 4 mom. 2). Ss. rådets speciella befogenheter må anföras dess verksamhet med avseende å rustningarnas begränsning (art. 8), medling i tvister (art. 15), uppgörande av förslag till militära sanktionsåtgärder (art. 16) samt kontroll betr. mandaten (art. 22). För att ändringar i akten skola kunna träda i kraft, erfordras, att de ratificerats av de medlemmar av förbundet, vilkas ombud bilda rådet, samt av majoriteten av de medlemmar, vilkas ombud utgöra församlingen. — *Specialorgan.* a) *Fasta mellanfolkliga* (l. permanenta internationella) domstolen i Haag, fr. *La cour permanente de justice internationale*, förutsatt i förbundsaktens art. 14, blev konstituerad 1920 och trädde i kraft 1922. Den består av 11 led. och 4 suppleanter, som på 9 år utses av församlingen och rådet. An-

talet kan ökas till 15, resp. 6. Domstolen utövar en konsultativ verksamhet på begäran av N. och är behörig att döma i alla mål, som underställas den av parterna, och i alla fall, som särskilt anges i gällande fördrag. Staterna kunna göra domstolens behörighet utan särskild överenskommelse obligatorisk i fråga om alla 1. vissa slag av rättstvister, som avse 1) tolkningen av fördrag, 2) internationellt rättsliga spörsmål, 3) förefintligheten av någon omständighet, som, därest den konstateras, skulle innebära åsidosättande av en internationell förpliktelse, 4) storleken och arten av den gottgörelse, som bör ges i fall av dylik förpliktelses åsidosättande. Förpliktelsen gäller i så fall varje annan stat, som åtagit sig samma skyldighet. Denna s. k. fakultativa bestämmelse har godkänts av en del makter, bland dem Sverige. Domstolen har att döma enl. föreliggande internationella överenskommelser, sedvanerätt och allmänt erkända rättsgrundsatser. Den är avsedd att utgöra ett viktigt led i det genom N. uppbyggda fredsverket (vissa frågor skola enl. fredstraktaterna hänskjutas dit). Dess sekreterare har från början varit Å. Hammarskjöld. *b) Internationella arbetsorganisationen*, som bildats i anslutning till art. 23 under avd. III i Versaillesfreden, omfattar dels en församling, vari varje medlem av N. är representerad av två regeringsdelegerade samt en arbetsgivar- och en arbetarrepresentant, dels en internationell arbetsbyrå i Genève, som under kontroll av ett förvaltningsråd ledes av en direktör. På de konferenser, som organisationen sammankallat i Washington 1919, Genua 1920

samt Genève 1921, 1922 och 1923, ha antagits ett antal konventioner betr. sociala förhållanden, ss. arbetslöshet, kvinnors och barns nattarbete. — Bland andra permanenta specialorgan förtjäna nämnas kommissioner för hälsovård, för motarbetande av handel med opium och likartade bedövningsmedel, för undertryckande av handel med kvinnor och barn, för kommunikationer och transitering, för finansiella och ekonomiska frågor, för intellektuellt samarbete samt en juristkommission för kodifiering av den internationella rätten (under ordförändskap av Hj. Hammarskjöld). — *Uppgifter*. N. åligger att övervaka tillämpningen av de speciella rättigheter, som i fredsfördragen och vissa traktater intagits för skyddande av nationella, språkliga och religiösa minoriteter. Det skall utöva kontroll betr. mandatet (se d. o. 3) samt utse regeringskommission för Saarområdet och överkommisarie för Danzig. Dess huvuduppgift är emellertid att motarbeta krig genom rustningarnas begränsning (art. 8) och åstadkommandet av förpliktelser för förbundets medlemmar att respektera och gentemot yttre angrepp upprätthålla medlemmarnas territoriella integritet och oberoende, vilken bestämmelse på sitt sätt innebär ett garantifördrag (se d. o.) mellan medlemmarna (art. 10). N. skall övervaka internationella överenskommelser. Varje av medlem ingånget fördrag l. åtagande av mellanfolklig art skall omedelbart inregistreras hos sekretariatet (art. 18) samt offentliggöras (först därigenom får det bindande kraft), och alla mellan förbundsmedlemmarna bestående förpliktelser, som äro

oförenliga med akten, skola upphöra (art. 20). N:s råd skall tillställa de olika länderna planer för begränsning av rustningarna (art. 8). Ett land, som godkänt en dylik plan, får ej utan rådets medgivande överskrida den däri fastställda normen. Rådet skall även vid behov vidta lämpliga åtgärder för att undvika skadliga följder av enskild tillverkning av krigsmateriel och ammunition. En ständig kommission, Internationella militärkommissionen, tillhandagår rådet med anvisningar betr. militära frågor, och en "tillfällig blandad kommission" har tillsatts för uppgörande av en allmän plan till rustningsbegränsning, varom en större konferens förberedes. Då varje krig l. krigshot, oberoende av om någon av förbundets medlemmar omedelbart därav beröres, vidkommer förbundet i dess helhet (art. 11), bör det vidta åtgärder för verksamt tryggnande av freden. Hotar brytning mellan förbundets medlemmar, skall tvisten hänskjutas till skiljedoms- l. domstolsförfarande l. rådets prövning (art. 12). I art. 13 anges vissa tvister, som i allm. äro ägnade att avgöras inför de två förstnämnda fora. Underlåter part att ställa sig dom till efterrättelse, skall rådet föreslå åtgärder för domens verkställande (art. 13). Blir tvisten ej föremål för domstols behandling, skall den överlämnas till rådet för biläggande. Om förlikning ej kan åstadkommas, skall rådet utarbeta en "rapport" med förslag till lösning. Antas rådets rapport enhälligt, förplikta sig N:s medlemmar att ej gripa till krig mot part, som rättar sig därefter, ett stadgande, som även äger tillämpning å ett av domstol avgivet utslag. Uppnås ej

enhällighet, förbehålla sig N:s medlemmar att handla så, "som de anse nödvändigt för rättens och rättvisans hävdande" (art. 15). I intet fall få parterna gripa till krig, förrän tre månader förlutit efter det rådets yttrande afgivits (art. 12). Tvisten kan även hänskjutas till församlingen, varvid en av församlingen godkänd rapport, för vilken därvarande ombud för rådsstaterna och en majoritet av förbundets övriga medlemmar röstat, skall ha samma verkan som en enhällig rådsrapport. Parternas röster få härvid ej räknas (art. 13 och 15). Om en medlem griper till krig i strid med sina förbundsförpliktelser, skall han (art. 16) anses ha begått en krigshandling mot samtliga övriga. Dessa förplikta sig att omedelbart avbryta alla förbindelser av ekonomisk och kommersiell art med vederbörande stat, varjämte rådet skall föreslå, vilka stridskrafter de särskilda medlemmarna skola uppbåda mot fredsbytaren. De skola bl. a. också underlätta fri passage genom sitt statsområde av dessa trupper. Uppkommer tvist mellan stater, av vilka blott den ena l. ingen är förbundsmedlem, skall utomstående stat inbjudas att åta sig en förbundsmedlems förpliktelser. Vägrar inbjuden stat att anta inbjudan och griper till krig mot någon medlem, skola de i art. 16 angivna sanktionerna tillämpas. Avslå båda parterna inbjudan, äger rådet vidta åtgärder till förebyggande av fientligheter och till åstadkommande av en lösning. Det är tveksamt, hur dessa sanktioner komma att i realiteten verka. Utan tvivel kan varje stat själv bestämma, om den vill delta i militära sanktioner mot fredsbytaren l. ej. Vad beträffar öv-

riga sanktionsåtgärder, synas, särskilt efter Locarnofördragets ingående, dessa ha en begynnande tendens att förlora sin obligatoriska karaktär. Under alla förhållanden har varje makt att själv bestämma, vem som är fredsbrytare, och härom torde enighet ej vara lätt att uppnå mellan förbundsmedlemmarna. — Av viktigare frågor N. handlagt, märkas Ålandsfrågan 1920—21 (se Åland), Wilnakonflikten 1920—23 (se Litauen sp. 610 f.), gränsregleringsfrågan i Ober-Schlesien (se d. o.) 1921, Korfukonflikten 1923 (se Korfu) samt Mosulfrågan 1925 (se Mosul). På det ekonomiska området må framhållas N:s verksamhet för Österrikes finansiella återuppbyggande (1922). — Flera förslag till ändringar i förbundsakten ha framlagts, bl. a. ett av lord R. Cecil 1922 om en kombinerad avrustnings- och garantitraktat samt det av församlingen 1924 till resp. regeringar rekommenderade s. k. Genèveprotokollet. Detta avsåg att utgöra en kompletterande traktat till akten. Förslaget åtföljdes av en av E. Beneš (Tjecko-Slovakiet) och N. Politis (Grekland) utarbetad kommentar. Protokollets huvudprincip var att förhindra anfallskrig, och för att möjliggöra en fredlig lösning av alla mellanfolkliga tvister ville man dels utvidga den fasta mellanfolkliga domstolens behörighet, dels införa obligatorisk skiljedom för alla slags tvister, dels ock skärpa förbundsmedlemmarnas militära sanktionsplikter. Sedan brittiska regeringen mars 1925 avgivit ett skarpt avböjande svar, har förslaget avförts från dagordningen. — N. utger publikationer rörande sin

verksamhet, bland vilka märkas *Journal officiel* (från 1920) med referat och aktstycken rörande rådets förhandlingar samt förbundets traktatsamling, innehållande de traktater, som registrerats av sekretariatet. Den mellanfolkliga domstolen i Haag utger *Publications de la cour permanente de justice internationale*.

**Nativitet** (av lat. *nati'vitas*, födelse), antalet födda inom visst område under viss tid, se Befolkningsstatistik. — **Nativitetsöverskott**, det överskott, som inom visst område och under viss tid uppstår genom att antalet födda är större än antalet döda, med bortseende från förändringar genom in- och utflyttningar. Är antalet döda större än antalet födda, uppstår under samma förutsättning **nativitetsunderskott**. N. benämnes även **naturlig folkökning** l. **födelseöverskott**; **nativitetsunderskott** kallas **jämväl naturlig folkminskning** l. **mortalitetsöverskott**.

**Natmandsfolk** [na'ttmanns-], da., i Danmark benämning på det slags lösdrivare, som i Sverige kallas tattare l. skojare. N. rekryterades urspr. (början av 1500-t.) bland s. k. nattmän l. rackare, vilka tjänstgjorde som hantlangare åt bödeln, hudavdragare, renhållningsarbetare o. d.

**Natoire** [-toa'r], Charles-Joseph, f. 1700, d. 1777, fransk målare, 1751—74 direktör för franska akademien i Rom, målade religiösa och mytologiska motiv i en klassieistiskt påverkad rokokostil. Målningar av N., av vilka några tillhört K. G. Tessin, finnas i Nat. mus. och Stockholms slott.

**Na'torp**, Paul, f. 1854, d. 1924, tysk filosof och pedagog,

prof. i Marburg 1893, representant för Marburgskolan (se Nykantianism).

**Na'trium**, alkalimetall, som i form av föreningar utgör 2,2 % av jordskorpan. Metalliskt N. framställdes första gången av Davy 1807 genom elektrolys av smält natriumhydroxid, vilken metod ännu användes. Metallen är mjuk som vax och silvervit men överdras i luften hastigt av ett matt skikt av hydroxid. Av vatten angripes N. häftigt, varvid under vätagasutveckling bildas natriumhydroxid. Enär N. lätt oxideras, måste den förvaras i fotogen. N. användes, särskilt inom organiska kemin, som reduktionsmedel. Då N. upphettas i en låga, färgas denna starkt gul. N:s spektrum visar en karaktäristisk linje, motsvarande D-linjen i solspektrum. Atomtecken *Na*, atomvikt 23,00, smältpunkt 95°,6, kokpunkt 740°, spec. vikt 0,97.

**Natriumföreningar.** Natrium är i sina föreningar envärt. N. äro färglösa och med några få undantag lättlösliga i vatten. Vid förbränning av natrium i torr luft bildas natriumoxid, natron,  $\text{Na}_2\text{O}$ , och natrium-superoxid,  $\text{Na}_2\text{O}_2$ . Natriumhydroxid, natriumhydrat,  $\text{NaOH}$ , bildas, då natrium reagerar med vatten l. genom behandling av soda med kalciumhydroxid. I stor skala framställes det genom elektrolys av koncentrerad koksaltlösning. Vattenlösningen, natronlut, är en stark bas. Natriumklorid, se Koksalt. Natriumsulfat, se Glaubersalt. Natriumtiosulfat, natriumhyposulfit, se Svavel. Natriumnitrat, se Chilesalpeter. Natri-

umnitrit, se Nitriter. Natriumkarbonat, se Soda. Natriumbikarbonat,  $\text{NaHCO}_3$ , användes i medicinen mest som medel att neutralisera överskott på saltsyra i magsäcken vid magsyra. Natriumsilikat, se Vattenglas. Natriumborat (borax), se Bor. Natronkalk är en blandning av fast natriumhydroxid och kalk, som användes för absorption av kolsyra. Natriumsalter av i medicinen använda svårösliga syror ha vanl. större löslighet än syrorna själva.

**Natrolit**, mineral, tillhörande zeolitgruppen (se d. o.), utgör ett vattenhaltigt natrium-aluminiumsilikat, som vanl. kristalliserar i form av tunna nålar.

**Na'tron**, se Natriumföreningar.

**Natt**, den tid, då solen är under horisonten. Jfr Dag.

**Nattapor**, *Aotus*, ett släkte *Plattnäsoor*. Ögonen äro stora, svansen lång, pälsen tät och mjukhårig. Nattdjur. Mest känd är *miriki'nan*, *Aotus trivirgatus*. Guyana, Peru.

**Nattasy'l**, *natthärbärge*, anstalt med ändamål att bereda tillfälligt husrum och skydd åt medellösa l. husvilla personer. I större städer, ss. Sthlm, finnas kommunala N., dels för män, dels för kvinnor.

**Nattblindhet**, se Ögonsjukdomar.

**Nattens drottning**, se *Cereus* och *Phyllocactus*.

**Na'tterer**, Johann August, f. 1821, d. 1901, österrikisk läkare, kondenserade bl. a. kolsyra (1844).

**Nattfjärilar**, fjärilar, som i regel flyga blott om natten, äro mätare, nattflyn och spinnare.

**Nattflyn**, *Noctuae*, en artrik



Nattflyn. T. v. En art aftonflygare. Bredd mellan vingspetsarna 40—46 mm.  
— T. h. Vitaxfly. Bredd mellan vingspetsarna 29—33 mm.

grupp Fjärilar med tämligen kort och tjock kropp, oftast enfärgat gråaktiga bakvingar och av långt trekantiga framvingar med karaktäristisk teckning (nattflyteckning). Nattdjur, som oftast leva av blomsterhonung. — Aftonflygarna, *Acrony'eta*, ha vita l. gråa, svartteknade vingar. — Slökornflyet, *Parasti'chtis basil'nea*, har gull. gråaktiga vingar. Larven förtär bl. a. omogna sädeskorn, vilka den ofta blott urholkar (slökorn), samt om hösten sädesbrodd. — Larverna av vitaxflyet, *Parastichtis seca'lis*, leva bl. a. på råg, där de urnaga strået, så att vissna ax (vitax) framskjuta. — Se även Euxoa, Gräsfly, Kålfly, Ordensflyn, Rovflyn och Trädgårdsflyn.

Natthärbärge, se Nattasyl.

Nattier [-je'], Jean-Marc, f. 1685, d. 1766, fransk målare. N. är en av rokokons mest representativa porträttörer och ger i sina ofta allegoriska damporätt (ett par i Nat. mus.) typiska prov på stilens insmickrande människoskildring och måleriska elegans.

Nattmoln l. lysande N., ett molnliknande fenomen, som vid flera tillfällen iakttagits såväl i Europa som annorstädes, vanl. sommartid. N. synas sväva på betydligt större höjd än vanliga moln; 80 km:s höjd (jfr Moln) har uppmätts. Möjligen bestå de av kvävekristaller (jfr Polar-

sk en) l. av vulkaniskt stoft från något vulkanutbrott l. ock av kosmiskt stoft. I de senare fallen torde de erhålla sin belysning från solen, tills denna befinner sig 10°—20° under horisonten.

Nattmän, se Natmandsfolk.

Natt och dag, se Melampyrum.

Natt och Dag, sedan slutet av 1200-t. känd ätt, uppkallad efter sin i ett ljust och ett mörkt fält delade vapensköld. Ätten började först på 1700-t. använda efternamnet. Riksrådet Nils Bosson N., d. 1494, upptog namnet Sture (se vid. d. o.). — Måns Bengtsson N., d. omkr. 1477, herre till Göksholm, lagman i Närke 1451, inblandades i sin faders, Bengt Stenssons (riksråd, hövitsman på Kalmar slott, d. 1451), tvist med Engelbrekt och mördade denne 1436. Mördaren gick straffri och blev 1451 riksråd. — En annan ätt var den efter sin kluvna vapensköld uppkallade Natt och Dag på längden



Hertiginnan av Orléans. Målning av Jean-Marc Nattier. (Nat. mus.)



l. **Hammarsstadsätten**, som räknade flera framstående medeltida stormän. Dess längst kvarlevande gren upptog på 1400-t. namnet Grip.

**Natt och år**, i juridisk terminologi beteckning för ett kalenderår. Uttrycket förklaras av att vid beräkning av tid från t. ex. ett domstolsutslag icke dagen för detta utan först den följande tas till utgångspunkt.

**Nattskatta**, se **Solanum**.

**Nattskärnor**, *Caprimulgidae*, en fam. av *Cypselomorphae*. Näbben är kort, bred och omgiven av styva borst. Nattdjur, som leva av insekter. Honan lägger 2 ägg direkt på marken. — **Vanliga**



Vanlig nattskärna. Längd 26—29 cm.

**N.**, *Caprimulgus europaeus*, är ovan spräcklig i grått, rostgult och svartbrunt, under rostgul med vågiga, svartbruna tvärstreck. Europa, Asien, n. Afrika; s. och mell. Sverige. Hanarna låta under fortplantningstiden höra ett surrande läte. Flyttfågel. Fridlyst. — Till **N.** hör bl. a. även den sydamerikanska fettfågeln, *Steatornis caripensis*, som lever av frukter. Av underhudens mäktiga fettlager erhålles olja.

**Nattsländor**, *Trichoptera*, en ordn. Insekter, som påminna om nattflyn. Natt- l. skymningsdjur. Hos många **N.** omge de i vatten levande larverna, **husmaskarna**, sin bakkropp med en silkeshylsa, på vilken sandkorn, bladbitar, grässtrån, snäckskal m. m. fastklibbas. Den all-



Nattsländor. *Phryganea grandis* jämte "hus" av "husmaskar". Bredd mellan vingpetsarna mer än 35 mm.

männaste och samtidigt största svenska arten är *Phryganea grandis*.

**Nattsmyg**, se **Fjällborstsvansar**.

**Nattsvett**, se **Lungsjukdomar** sp. 883.

**Nattugglesläktet**, *Syrnium*, ett släkte Ugglor, hos vilka örontofsar saknas. Nattdjur, som leva av gnagar, småfåglar m. m. Följande arter (vanl. med 3—6 vita ägg) häcka i regel i träd. — **Kattugglan**, *Syrnium oluco*, är vanl. spräcklig i brunt, grått, vitt och rostgult med mörka längsstreck. Allmän i Sverige norrut till mell. Norrland. Stannfågel. — **Lappugglan**, *Syrnium lapponicum*, är gråaktig med mörkbruna fläckar och streck. Ögonfjäderkretsarna ljusgråa med mörkare koncentriska

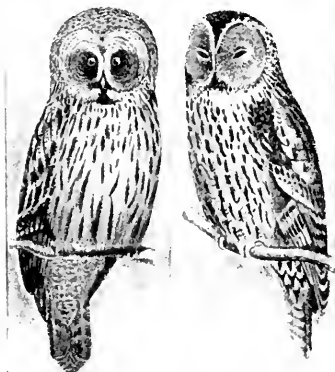

Nattugglor. T. v. Lappuggla. Längd 62—68 cm. — T. h. Kattuggla. Längd 37—45 cm.

ringar och en svart, halvmånformig fläck på insidan. N. Sverige, i barrskogar. Strykfågel. — Se även *Slaguggla*.

**Nattvaktsbolag**, företag, som åt sina abonnenter tillhandahåller personal för bevakande av byggnader, butiker, fabriker, lagerlokaler o. s. v. mot eld- och vattenfara, inbrott o. d.

**Nattvarden** (d. v. s. "aftonmåltiden"), i grekiska och romerska kyrkan även kallad *eukaristi* (se d. o.), den kristna kyrkans av ålder brukade gudstjänstliga måltid. Enl. gängse åskådning instiftades N. formligen av Jesus vid hans sista måltid tillsammans med lärjungarna. Detta säges dock uttryckligt blott av Paulus (1 Kor. 11: 24 f.) och den nuv., av honom beroende Lukastexten (Luk. 22: 19) — genom orden "Gören detta till min åminnelse" —, däremot icke av Mark. och Matt. (vilka eg. blott berätta om en Jesu sinnbildliga handling vid nämnda tillfälle). En religiöst högtidlig måltid synes emellertid ha varit i bruk redan i de första församlingarna i Palestina, där kallad "brödsbrytelse" (se d. o.). I de paulinska församlingarna samlades likaledes medlemmarna (enl. 1 Kor. 11) till en gemensam måltid. Paulus betonar, under åberopande av instiftelsen, denna måltids upphöjda karaktär (den är en åminnelse av Jesu död) samt hävdar, att de vid måltiden använda elementen (bröd och vin) medföra en mystisk, sakramental gemenskap med Kristi lekamen och blod (1 Kor. 10: 16; 11: 27). Jämte dessa tankar funnos dock även andra, enl. vilka N. var en glädjemåltid, anteciperande fröjdemåltiden i himmelen och öppnande en gemenskap mellan him-

melen och jorden, varvid Kristus personligen, ehuru osynlig, dvaldes i de sinas mitt. Sannol. på 100-t. förenades dessa båda linjer i kyrkans nattvardsfirande. Elementen tilldrogo sig emellertid alltmera uppmärksamheten, och N. blev i den hellenistiska världen i stigande grad uppfattad ss. ett mysterium, vilket till deltagarna förmedlade övernaturliga krafter. Dess karaktär av verklig måltid, resp. dess förbindelse med en sådan ("agap", se d. o.) upphörde f. ö. så småningom. Utom den sakramental idén är att framhålla offertanken. Denna uppträder mycket tidigt (redan omkr. 100), i anknytning till de gåvor, som deltagarna medförde och av vilka måltiden bereddes. Under G. T:s inflytande började man snart också att uppfatta församlingsledarna ss. verkliga "präster", vilkas privilegium det med tiden blev att vid "altaret" frambära dessa gåvor ss. ett Gud välbehagligt offer (*mässoffret*; jfr nattvardsbrödets namn *oblat*). Slutligen förknippades denna tanke (fr. o. m. 200-t.) med den paulinska tolkningen av N. därhän, att detta offer blev en efterbildning l. rentav ett mystiskt upprepande av Kristi offer på Golgata (jfr brödets namn *hostia*). Denna tanke intog i Västerlandet första rummet (medan i Östern åtnjutandet av de gudomliga elementen alltjämt förblev huvudsaken). Vid dess sida står dock ss. likvärdigt moment i den katolska åskådningen av N. den därmed intimt förknippade tanken på Kristi verkliga närvaro i de genom konsekrationen invigda elementen (spec. i *hostian*). Den definitiva romerska formuleringen av läran om elementens natur kom först under

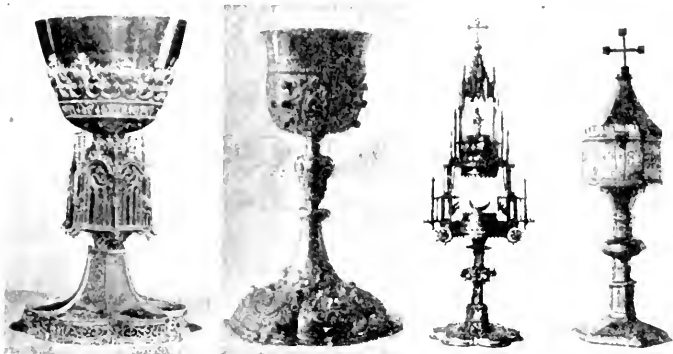

Nattvardskärl. Fr. v. Gotisk kalk. (Carolikyrkan, Borås.) — Kalk, Augsburg-  
arbete, 1600-t. (Bo kyrka, Uppland.) — Gotisk monstrans. (Stat. hist. mus.) —  
Gotiskt ciborium. (Stat. hist. mus.)

medeltiden med den s. k. förvandlingsläran (se *Transsubstantiation*), men denna avslutade blott en mycket tidigt påbörjad utveckling. Egenartat för den romerska kyrkans N. är f. ö., att lekmännen (sedan 1200-t.) blott få del av brödet. — Luther avvisade mässoffertanken och tillbedjan av elementen ss. något otillbörligt samt strök förvandlingsläran men fasthöll eljest, åberopande instiftelseorden, vid åskådningen om Kristi närvaro i elementen, dock blott under själva nattvardsakten (vid åtnjutandet). Zwingli däremot fattade N. blott ss. en den kristna församlingens symboliska åminnelsemåltid, medan enl. Calvin N. förmedlar till de troende en andlig kraft från den himmelske Frälsarens lekamen.

**Nattvardskärl.** De kärl, som vid nattvarden användas för vinnets och brödets förvaring och utdelning ha alltifrån mycket tidig tid utförts i ädel metall, vanl. silver, ofta med förgyllning och besättning av ädla stenar. Till form och utsmyckning ha de

följt utvecklingen inom konsten i allm., guldsmedskonsten (se d. o.) i synnerhet. — Det främsta nattvardskärl är kalken, i vilken vinnets iskänkes och utdelas. Flera medeltida kalkar ha bevarats i svenska kyrkor, därav några av mycket högt konstvärde (se ill. till *Guldsmedskonst* sp. 110). Den medeltida typen har i stort sett bibehållits, endast med den förändringen, att skålen (*cu'ppan*) efter reformationen göres större än under medeltiden, då enl. katolsk sed vinnets åtnjutande var förbehållet prästerna. För vinnets förvaring användas kannor av samma typ som de profana dryckeskannorna (se *Dryckeskärl* och ill. till *Guldsmedskonst* sp. 112). Oblaten (hostian) förvaras i katolska kyrkor i *cibo'riet*, ett vanl. arkitektoniskt utformat kärl på hög fot, och förevisas i den med ett förvaringsrum av glas l. bergkristall försedda *monstra'n*sen. För dess framförande brukas *pate'nen*, en tallrik, som även tjänar som lock till kalken. *Ciboriet* ersättes



Oblatask av drivet silver. Omkr. 1700.  
(Malsta kyrka, Uppland.)

i de protestantiska kyrkorna av obla'tasken, en dosa med lock. Särskilt från 1600- och 1700-t. finnas i svenska kyrkor praktfulla oblataskar med rik, driven ornamentik. — Till de protestantiska kyrkornas N. hör även ett socken budstyg för prästens sjukbesök, bestående av de olika N. i miniatyrformat, inneslutna i särskilt fodral.

**Nattvind**, detsamma som landvind (se Land- och sjövind).

**Nattviol**, se *Habenaria* och *Hesperis matronalis*.

**Nattväktare** anställdes förr av städerna för att vaka över borgarnas säkerhet och ge tecken i händelse av eldsvåda, inbrottsförsök e. d. Ofta brukade N. tillkännage klockslagen genom avsjungande av s. k. nattvaktrop.

**Natur** (lat. *natu'ra*, eg. födelse, av *na'sci*, födas) betecknar som filosofiskt begrepp den sinnliga världen ss. en sammanhängande helhet, men ock den makt, vilken betingar detta helhets-sammanhang. Medan Cicero och andra klassiska filosofer i en sådan makt närmast inlägga betydelsen av en världssjäl av mera opersonlig art, får N. hos medeltidens kristna filosofer, ss. Sco-

tus, Erigena och Anselm av Canterbury, utom sin rent "naturliga" betydelse även betydelsen gudomskraften i kristen mening, om ock hos den förstnämnda med en viss panteistisk färg. En sådan prägel bär ock Giordano Brunos och Spinozas beteckning av gudomen ss. *natu'ra natu'rans*, "den världsfödande naturen". — I övrigt användes N. i allm. ss. beteckning för det inre väsendet hos ett ting l. en varelse, ss. betingande dess egenart.

**Natu'ra**, lat., natur; varor och tjänstbarheter i motsats till penningar, i uttrycket in *natu'ra* och i sms. som *naturaförmaner* och *naturahushållning* (direkt varuutbyte, utan användning av penningar).

**Natura'le** (ital., naturlig), se *Hexakord*.

**Natura'lia non sunt tu'rpia**, lat., "naturliga ting äro ej skamliga", en urspr. av kyniska skolan präglad grundsats.

**Natura'lier**, museiföremål, bestående av mineral, preparerade växter och djur o. a. naturalster.

**Naturalisatio'n**, *Naturalisera*, se *Medborgarrätt*.

**Naturalism**. *Fil.* I 1700-t:s språkbruk, ss. hos den tyske uppslysningsfilosofen G. F. Meier, i regel förnekelse av övernaturliga faktorerens verksamhet i världen. Numera torde man mindre ge N. denna antiteologiska innebörd utan därmed mera avse en ståndpunkt, vilken vill härleda ej blott de fysiska utan även de psykiska företeelserna i världen enbart ur ett strängt orsaksbundet natursammanhang. N. blir då synonymt med materialism (se d. o.). — *Estet.* En riktning, vilken sätter som sin främsta uppgift återgivandet av verkligheten. N. sammanfaller sålunda till sin

grundtendens med realismen (se d. o.). Stundom användas de bägge termerna utan egentlig åtskillnad, ofta får dock N. beteckna en skärpning av verklighetskravet, särskilt till att omfatta tillvarons mörka och osköna sidor. I övrigt har N. som allmän term avseende såväl på motivvalet som uppfattningen och framställningssättet. I *konsten* användes termen främst om formgivning som motsats till dekorativa och stiliserande riktningar (jfr *Målar-konst* sp. 45S). Inom *litteraturen* betecknar N. framför allt en bestämd företeelse, den franska N. vid 1800-t:s slut, som utgående från Flauberts och bröderna Goncourts romaner, fick sin ledande författare i Zola, vilken även formulerade dess program. Enl. detta är det litteraturens uppgift att, byggande på ett material av faktiska iakttagelser, "mänskliga dokument" (*documents humains*), tillämpade på ett fingerat fall, åstadkomma en skildring av sociala förhållanden, främst miljöns och ärftlighetens inverkan, av samma sanningsvärde som en rent vetenskaplig undersökning. Denna "experimentella" metod, som resulterade i ingående miljöskildringar och fysiologisk-psykologiska analyser, fann främst sin tillämpning i romanen, men även dramat sökte N. reformera, främst genom avskaffandet av den medvetna intrigen. Från Frankrike spred sig N. till de flesta länder. I Norden banade G. Brandes på 1870-t. väg för N., som i Sverige behärskar 1880-t:s litteratur, främst representerad av Strindbergs författarskap under detta skede. Redan efter Zolas *La Terre* (1887) gjorde sig i Frankrike en reaktion mot N. gällande, som i än kraftigare form framträder

med symbolismen (se d. o.). — *Naturalist*, anhängare av naturalism i någon bemärkelse. — *Naturalistisk*, till N. hörande; naturhärmande, naturtrogen.

*Naturam expe'illas fu'ra, ta'men u'sque recu'rret*, lat., "du må utdriva naturen med en högaffel, hon skall ändock alltid återkomma", citat från Horatius.

*Natura non fa'cit sa'lta*, lat., "naturen gör icke några språng", en från äldre tider stammande, bl. a. av Leibniz använd formulering för kontinuiteten (se d. o.) i allt skeende inom naturen.

*Naturaprestation*, avgäld, utskyld, som utgöres i varor l. dagsverken. Jfr *In natura*.

*Naturdyrkan*, dyrkan av föremål l. företeelser i naturen, ss. källor, floder, stenar, träd, himlakroppar o. s. v. N. är besläktad med animism (se *Ande* sp. 409).

*Nature morte* [-ty'r mårrt] fr., "död natur", detsamma som stilleben.

*Naturfilosofi*, term, som i engelskt språkbruk i regel är likbetydande med speciella naturvetenskaper, särskilt fysik och kemi, i kontinentalt närmast att med Kant karaktärisera ss. försöket att återföra de många olika naturkrafter, som för oss omedelbart äro givna, till så få grundkrafter som möjligt, ss. ock skett i de partier av Schellings och Hegels filosofiska systembildningar, vilka kallas N. Hos äldre filosofer, ss. Chr. Wolff, motsvaras N. av begreppet kosmologi (se d. o.). Termen N., som på grund av Schellings och Hegels konstruktivt ensidiga N. länge hade en dålig klang i naturvetenskapliga kretsar, har rehabiliterats av en stor naturforskare, kemisten Wilhelm Ostwald, sedan 1901 utgi-

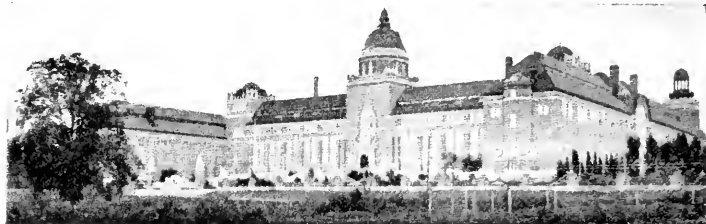

Naturhistoriska riksmuseet. Huvudbyggnaden.

vare av *Annalen der Naturphilosophie*. Jfr *Metafysik*.

**Naturfolk**, i motsats till *kulturfolk* (jfr d. o.) mindre utvecklade folk, som står i ett mera omedelbart förhållande till naturen, vilken behärskar deras dagliga liv och föreställningsvärld.

**Naturgas**, brännbar gas, främst metan, som förekommer färdigbildad i naturen. Jfr *Gas-källa*.

**Naturhistoriska riksmuseet**, vid Frescati, Stockholm, har utvecklats ur Vet. akad:s naturhistoriska kabinett, vars historia går tillbaka till 1739. Omkr. 1780 inrättades en demonstrators- (intendents-) befattning för samlingarnas vård. 1819 överlämnade G. v. Paykull sin stora naturaliesamling till staten, vilket blev anledningen till upprättandet (1820) av ett av staten underhållet, av Vet. akad. förvaltadt och i första hand på dennas samlingar grundat N. Efter 1841 organiserades N. på 5 avdelningar: en mineralogisk och en botanisk (inrättade 1848) samt en vertebratavdelning, en entomologisk avdelning och en avdelning för övriga evertebrater. 1863 inrättades en paleozoologisk avdelning, 1885 en paleobotanisk, 1902 en självständig etnografisk. Därmed fick N. sin nuv. organisation på 8 avdelningar, var och en med en föreståndare (med titeln

professor) samt en assistent. N:s nya byggnader vid Frescati uppfördes 1907—15 efter ritningar av A. J. Anderberg och bestå av en större huvudbyggnad för de zoologiska, paleozoologiska och mineralogiska samlingarna samt Sveriges geologiska undersöknings lokaler och en mindre byggnad för de botaniska och paleobotaniska samlingarna. I sitt nya skick öppnades N. 1916 (etnografiska avdelningen är kvar i N:s gamla lokal vid Vallingatan). — Grundvalen för den *botaniska* avdelningens samlingar bildas av herbarier från Linnés tid. Märkliga äro spec. det sydamerikanska (Regnelliska) herbariet, svampherbariet, de arktiska samlingarna och samlingarna av den skandinaviska florans kritiska släkten. Den *paleobotaniska* avdelningen omfattar rika fossilsamlingar särskilt från Skåne, polarländerna och Öst-Asien och utgör den enda institution i Sverige, där studier över fossila växter bedrivs. *Entomologiska* avdelningen omfattar stora insektsamlingar, huvudsakl. hemförda av svenska expeditioner från främmande världsdelar. *Evertebrat*-avdelningen äger rika samlingar från tropikerna och polarländerna. *Vertebrat*-avdelningen omfattar stora, både svenska och utländska samlingar samt ett sär-

skilt valmuseum. *Paleozoologiska* avdelningen äger bl. a. rika samlingar från Sveriges, särskilt Gotlands, silur samt även från polarländerna. Inom *etnografiska* avdelningen märkas spec. Sparrmans samlingar från James Cooks andra resa bland Söderhavsöarna samt Vegaexpeditionens samlingar. *Mineralogiska* avdelningen äger värdefulla samlingar svenska mineral, särskilt från Värmland, samt stora samlingar från polarländerna, hemförda av svenska expeditioner.

**Naturkrafter**, äldre benämning på de "krafter" (kraft här närmast motsvarande det moderna begreppet energi), som ansågos förorsaka de olika fenomenen (elektricitet, magnetism, gravitation m. m.). Även populär benämning på våldsamma meteorologiska fenomen (ss. storm, åska).

**Naturkunnighet**, benämning å ämne i folkskola och allmän fortsättningsskola samt vissa andra skolarter, omfattande biologi, geologi, fysik, kemi och astronomi.

**Naturlagar** äro formler för de konstanta orsaksförhållanden, vilka förbinda naturföreteelserna med varandra, ss. gravitationslagen, lagen om energins oförstörbarhet, Avogadros lag.

**Naturliga barn**, till skillnad från legitima, äldre beteckning för barn, födda utom äktenskap.

**Naturliga tal**, talen 1, 2, 3, ..., vilka direkt beteckna antal, i motsats till bråk, negativa, irrationella och komplexa tal.

**Naturlig folkminskning**, **Naturlig folkökning**, se **Nativitet**.

**Naturlig förpliktelse** l. **obligatio**, en förpliktelse, till vars fullgörande man icke kan tvingas på juridisk väg men som på grund av en naturlig uppfattning dock

bör fullgöras, t. ex. skuldförbindelse av omyndig, preskriberad skuld, spelskuld. Fordran på N. kallas **naturlig fordran**.

**Naturlig religion** l. **naturlig teologi**, till skillnad från den övernaturligt uppenbarade, kallades i äldre tider den religion l. gudskunskap, vars satser ansågos grunda sig på naturens och förnuftets vittnesbörd och som alltså var gemensam för alla människor och tillgänglig även för hedningarna. Idén om en dylik N. hade redan från början upptagits i kyrkoläran (jfr Rom. 1: 19 f. m. fl.), i anknytning till stoiska tankar. Sin egentliga blomstringstid upplevde den emellertid i upplysningen l. deismen (fr. o. m. lord Herbert av Cherbury, se d. o.), då N. från en blott förgård till uppenbarelsen förvandlades till huvudsaken och det enda vissa. Ss. dess förnämsta satser angåvos då: Guds tillvaro, dygdens nödvändighet och själens odödlighet. En analog företeelse på rättens område var åskådningen om naturrätten (se d. o.). Under inverkan av en nyare tids mer kritiska filosofi samt en fördjupad kännedom om religionens väsen har föreställningen om N. försvunnit ur nutida protestantisk teologi men spelar alltjämt en roll i den katolska.

**Naturligt system**, se **Systematik**.

**Naturligt urval**, se **Utvecklingslära**.

**Naturmaterial**, se **Jord sp.** 172.

**Naturminnesmärke**, se **Naturskydd**.

**Natur och Kultur**, ett i Sthlm 1922 grundat bokförlag, som utger den av Knut Kjellberg 1921 grundlagda populärvetenskapliga

skriftserien *Natur och Kultur* m. m.

**Naturras**, se Kulturras.

**Naturrett** (lat. *jus natu'rae*), ett rättssystem, som enl. vissa filosofiska skolor förefinnes beroende av och höjt över den borgerliga rättsordningen (lat. *jus civile*). Begreppet förekommer redan hos Cicero, som ansåg N. sammanhängra med en hos varje människa inneboende naturlig sedelag (lat. *lex natu'rae*). I kristet teistisk gestalt möter en liknande tankegång hos Paulus. I anknytning till dessa traditioner hävdade medeltidens skolastiska filosofer, ss. Thomas av Aquino, existensen av en sådan gudomlig "naturlag", vilken t. ex. förbjuder oss att tillfoga vår nästa något ont l. ålägger oss att bestraffa en brottsling. Med denna naturlag sammanhänger ock en naturlig rättsordning, varav den positiva rätten utgör mera speciella tillämpningar. I början av nyare tiden framträdde den naturrättsliga skolan, bland vars tidigare representanter märkes Hugo Grotius (se denne). Den hade ss. statsfilosofisk riktning sin blomstring under 1600- och 1700-t. Enl. dess lära befann sig mänskligheten urspr. i ett samhällslöst tillstånd, naturtillståndet, där individerna levde beroende av varandra, lydande endast N:s enkla bud. Utvecklingen tänktes leda från detta tillstånd genom ett s. k. samhällsfördrag (jfr Rousseau) mellan de dittills suveränt självständiga individerna till samhällen, vilkas författningar bildades genom särskilda författnings- och härskarfördrag. Den naturrättsliga uppfattningen övervanns av den historiska skolans tänkare och är numera övergiven av statsvetenska-

pen. Den har emellertid haft stor betydelse för statsutvecklingen, särskilt för utbildningen av den konstitutionella monarkin och det demokratiska samhällsskicket.

**Naturskydd**, skyddandet av den ursprungliga naturen mot obefogade ingrepp från människans sida. N., som bl. a. ur vetenskaplig och estetisk, stundom även ur folkhygienisk synpunkt är av största betydelse, åstadkommes bäst genom reservrande av hela områden (se Nationalpark) men även genom fridlysning av enstaka lämningar av ursprunglig natur, naturminnesmärken, ss. genom ålder, storlek l. historia märkliga träd, större flyttblock o. a. geologiska bildningar, sällsynta djur- och växtarter m. m. Första gången N. genomfördes i större skala var 1872, då Yellowstone National Park (jfr d. o.) skyddades. Ss. svenska föregångsmän bruka nämnas P. A. Säve och A. E. Nordenskiöld, vilka i slutet av 1870- och början av 1880-t. togo till orda för N:s idé. Idén till ett organiserat N. härstammar från Tyskland (se Conwentz). — I Sverige fattades efter motion av Karl Starbäck 1904 beslut (1909) dels om lag ang. naturminnesmärkens fredande, dels om avskiljandet av nationalparker (se d. o.). Med naturminnesmärke avses däri "område l. till fastighet hörande naturföremål, som är av särskilt intresse för kändedomen om landets natur l. på grund av märklig naturbeskaffenhet eljest synes böra för framtiden skyddas". Härefter får även anses inbegripet djur- och växtlivet inom ett bestämt område, märkligare vattenfall och sjöar l. föremål av mera allmänt estetiskt naturintresse. För naturminnesmärken



kan på ansökan av Vet. akad., jordägaren l. annan intresserad (föreningar l. enskilda) fridlysning utfärdas av resp. länsstyrelse. Göres ansökan ej av ägaren, skall dennes medgivande bifogas. För ansökans bifallande fordras tillstyrkande av Vet. akad., som har att föra register över fridlysta naturminnesmärken. Till skydd för sällsynta djur- och växtarter stadgas vidare rätt för var och en att hos Vet. akad. begära förbud mot att på annans mark avsiktligt bortta l. skada dylika djur l. växter. Lagen ger dessutom länsstyrelse rätt att förbjuda, att på område, som "genom märklig naturbeskaffenhet l. naturskönhet är av särskilt intresse", störande annonsanordningar anbringas annorstädes än på boningshus l. affärslokaler. Genom tillägg till expropriationslagen har möjlighet beretts K. M:t att, dock endast på framställning av Vet. akad., för kronans räkning låta expropriera privat jordområde, "som på grund av synnerligen märklig naturbeskaffenhet anses böra avsättas till naturminnesmärke". För överträdelser mot naturskyddslagen stadgas böter fr. o. m. 5 t. o. m. 1,000 kr. — Bortsett från nationalparkerna ha hittills (1926) i olika delar av landet över 200 fridlysningar genomförts. Till N:s landvinningar få även räknas de ändringar, som i N:s intresse genomförts l. hålla på att genomföras i jaktlagstiftningen (jfr d. o.). 1909 bildades Svenska Naturskyddsföreningen. Den ägnar sig åt upplysning och åt landets utforskande i naturskyddshänseende, tar initiativ i fridlysningsfrågor samt utger årsskriften *Sveriges Natur*. Även andra föreningar verka för samma

ändamål. I ett flertal större samhällen finnas kommunala naturskyddsutskott. — I övriga länder ha, förutom i Tyskland och För. Stat. (jfr ovan), åtgärder för N. vidtagits även i Norge, Danmark, Finland, Österrike, Ungern, England, Frankrike, Belgien, Nederländerna, Schweiz, Ryssland, Englands kolonier i Afrika, Nederl. Indien, Australien, Nya Zeeland och Japan.

**Naturtoner**, den serie övertoner, vilka å blåsinstrument (horn, trumpet m. m.) framkallas enbart genom anblåsning. Jfr H o r n.

**Naturvetenskaper**, de vetenskaper, som handla om fenomenen i naturen och om de lagar, naturlagar (se d. o.), som dessa följa. N. indelas efter de fenomen de behandla, i fysik, astronomi, geologi, mineralogi, kemi, zoologi, botanik, de medicinska vetenskaperna m. fl. Skarpa gränser mellan de olika N. och mellan N. och vissa övriga vetenskaper existera dock ej. Med hänsyn till metoden kunna N. indelas i deduktiv-induktiva, vilka utforska orsakssammanhang samt ur fenomenen härleda naturlagar och omvänt, samt deskriptiva N., vilka endast beskriva fenomenen. Alla N. innehålla dock element av båda slagen. Jfr M e t o d.

**Nauckhoff** [nå'kkåf]. 1. J o h n N., f. 1867, militär, överste och sekundechef för Göta livgarde 1915, chef för 7:e infanteribrigaden 1920, generalmajor och chef för 3:e arméfördelningen 1926. — 2. Sigurd N., f. 1879, den föreg:s kusin, civilingenjör, föreståndare vid Vintervikens sprängämnesfabrik 1906, direktör för Nitroglycerin a. b. 1921, har inlagt stora förtjänster inom sprängämnesindustrin.

**Nauen** [nao'-], stad i Branden-burg, n.v. om Berlin. 10,000 inv. Världens största radiostation (sändarstation) med en gnistan-läggning (antenneffekt 35 kw.) för tidssignaler, två högfrekvens-maskinsändare å 400 kw. för utomeuropeisk tjänst (räckvidd runt jorden) jämte en å 130 kw. för europeisk tjänst samt två kortvågsrörsändare för handels-tjänst mellan N. och Argentina. Största masthöjd 260 m. Tillhö-rande mottagningsstation är Get-low, nära Potsdam.

**Nauheim** [nao'hajm], B a d N., stad i rep. Hessen, v. Tysk-land, i n.ö. delen av Taunus. 144 m. ö. h. 10,000 inv. — Mycket be-sökt badort med naturliga, starkt kolsyre- och salthaltiga källor (natrium-, kalium-, kalcium- och magnesiumklorid). Vattnet, vars temperatur i de olika källorna varierar mellan c:a 34° och 17°, användes till drickning och bad spec. vid hjärtsjukdomar, där baden ha en avgjort stimulerande verkan, sannol. huvudsakl. på grund av kolsyrehalten. Jfr B r u n n s - och b a d o r t e r .

**Naukratis**, forntida egyptisk stad i Nildeltat, anlagd av greker omkr. 650 f. Kr. N. var före Alexandrias anläggning Eryp-tens förnämsta handelsort. Gräv-ningar ha lämnat betydelsefulla fynd rör. handels och industrins äldre historia.

**Naum**, socken i Skarab. l., jämte Ryda och S. Kedum pasto-rat i Skara stift. 905 inv.

**Naumann, Christian**, f. 1810, d. 1888, rättsvetenskaps-man, prof. i stats- och processrätt i Lund 1852, justitieråd 1860—87. N. är främst känd för sina stora verk *Sveriges statsförfattnings-rätt* (4 bd, 1844—74) och *Svenska statsförfattningens historiska ut-*

*veckling* (1864), de första svenska arbetena i sitt slag och av grund-läggande betydelse för den senare forskningen. N. utgav 1864—88 *Tidskrift för lagstiftning, lagskip-ning och förvaltning*.

**Naumann** [nao'-]. 1. Johann Gottlieb N., f. 1741, d. 1801, tysk tonsättare, skrev operor, ora-torier, symfonier m. m. M. vista-des på inbjudan av Gustav III 1777—78 och 1782—83 i Sthlm samt skrev för den svenska teatern operorna *Amphion* (uppf. 1778), *Cora och Alonzo* (1782) och (till text av konungen och Kell-gren) *Gustaf Vasa* (1786). — 2. Karl Friedrich N., f. 1797, d. 1873, den föreg:s son, tysk geo-log och mineralog, prof. i Freiberg 1826, i Leipzig 1842, utgav en mycket använd lärobok i minera-logi. — 3. Friedrich N., f. 1860, d. 1919, tysk protestantisk präst och politiker. N. var en av ledarna inom den kristliga socia-lismen och grundade National-sozialer Verein (jfr National-socialism). Led. av tyska riksdagen 1907—11 och 1913—18. Bland N:s talrika skrifter mär-kes *Mittleuropa* (1915; Mellan-Europa, 1917), vari han ivrade för social sammansvetsning av Mellan-Europa.

**Naumannit**, sele'n silver, ett av silver, selen och bly bestå-ende, reguljärt mineral.

**Naumburg an der Saale** [nao'mborʒ an där ša'-], stad i prov. Sachsen, Preussen, nära Un-struts sammanflöde med Saale. 29,000 inv. — Domkyrkan består av ett 1242 fullbordat långhus i övergångsstil och två gotiska kor, av vilka det v. smyckas av tolv omkr. 1260 utförda statyer av kyrkans stiftare (se ill. till Kl ä d e d r ä k t sp. 927), vilka tillhöra de mest berömda verken

inom tysk medeltidsskulptur. Ylleindustri; handel med vin m. m.

**Naunyn** [nao-], **Bernard**, f. 1839, d. 1925, tysk läkare, prof. i medicin vid flera tyska universitet, sist i Strassburg 1888, ägnade ett omfattande arbete åt experimentell patologi och patologisk kemi, spec. med hänsyn till ämnesomsättningen vid sockersjuka, pankreas- och leversjukdomar. N:s viktigaste arbete rör gallsten.

**Naupa'ktos**, se **Lepanto**.

**Nauplia**, stad på ö. Morea, Grekland. Stor hamn. Befäst. Grekisk-katolsk ärkebiskop. 4,000 inv. — Under antiken och medeltiden en betydande handelsstad. Det var det frigjorda Greklands första huvudstad (till 1834).

**Nauru**, ö i Stilla havet, mellan Gilbert- och Salomonöarna, sedan 1920 mandatområde under Nya Zeeland. Stora fosforitgångar. Radiostation. 20 kvkm. 2,100 inv.

**Naú'sea**, lat., sjösjuka.

**Nausi'kaa**, se **Odyseus**.

**Nautanen** [nao'-], kopparmalmsfyndighet i Gällivare skn, Norrb. l. Malmen håller i genomsnitt ca 2 % koppar i form av brokig kopparmalm och kopparkis. Brytning påbörjades 1901 men måste nedläggas redan 1908.

**Nautical Almanac** [ná'tikl å'lmønæk] (eng., nautisk almanack), se **Almanack**.

**Nauti'k** (av grek. *naus*, skepp), sjöväsen, sjövetenskap.

**Nautilus**, se **Huvudfotingar**.

**Nautisk**, som hör till nautik.

**Nautiska mått**, till sjöss använda mått, äro bl. a. famn, kabel-längd, knop, sjömil (se dessa ord).

**Nautisk meteorologi**, den gren av meteorologin (och klimatologin), som tjänar sjöfartens intressen. N. har i flera länder egna statsinstitut (i Tyskland

Deutsche Seewarte i Hamburg, i Sverige 1878—1921 Nautisk-meteorologiska byrån), vilka bearbeta det på fartyg samt vid kust- och fyrstationer insamlade observationsmaterialet och framlägga resultaten, vanl. i form av seglingshandböcker och periodiska kartor över vindförhållanden, temperatur, tjocka och dimma m. m. Till N. räknas även vissa grenar av oceanografin (jfr d. o.), ss. undersökningar rörande ytvattnets temperatur, ström- och isförhållanden m. m., ävensom vattenståndsiakttagelserna och stormvarningsväsendet.

**Nautisk-meteorologiska byrån**, Sthlm, statsanstalt, inrättad 1878. Stormvarningsväsendet (inrättat 1905) sorterade under Statens meteorologiska centralanstalt. N. upphörde med utgången av 1921, varvid de meteorologiska arbetena samt vattenståndsobservationerna överfördes till Statens meteorologisk-hydrografiska anstalt och övriga funktioner till Sjökarteverket.

**Nav**, se **Hjul**.

**Navaho**, **nava'jo** [-va'châ], se **Indianer** sp. 1294.

**Nava'l** (av lat. *navis*, skepp), som hör till sjöväsendet.

**Navare**, dels grövre snäck- l. spiralborr för borrar i trä, dels borr för bergborring.

**Navari'no**. 1. N. l. **Neo'kastron**, stad på s.v. kusten av Morea, Grekland. 2,000 inv. Vid N. förstördes 20 okt. 1827 en stor turkisk flotta av en förenad engelsk-fransk-rysk eskader. — 2. Se **Eldslandet**.

**Nava'rra**, provins i n.ö. Spanien, n. om Ebro. Till större delen ett högland. Jordbruk, boskapskötsel, bergsbruk. 340,000 inv., huvudsakl. basker. Huvudstad Pamplona. — Jämte en del av

franska dep. Basses-Alpes motsvarar N. det forna konungariket Navarra, som i början av 900-t. blev en självständig monarki. 1076—1134 var det förbundet med Aragonien och 1285—1328 med Frankrike. Konung Karl den ondskefulle (1349—87) inblandade sig i de inre striderna i Frankrike under Johan den gode och erbjöds av Étienne Marcel att överta styrelsen ss. generalkapten men besegrades av dauphin Karl (V). 1494 besteg en fransk adelsman Johan av Albret (d. 1516, se Albret) N:s tron. Denne förlorade till Spanien större delen av N. En av Johans efterträdare och ättlingar på kvinnolinjen var sedermera franske konungen Henrik IV, som införlivade återstoden av N. med Frankrike.

**Navel** (lat. *umbilicus*). 1. Se Navelsträng. — 2. Se Frö.

**Navelbräck**, se Bräck. N. förhindras genom förband.

**Navelinflammation**, varig N., uppkommer genom infektion av navelsträngen vid förlösningen. N. beror vanl. på bristande renlighet och kan fördröja navelbildningen, ev. orsaka abscesser l. blodförgiftning. — *Veter. N.* förekommer särskilt hos kalvar men även hos föl och lamm. Smittan sprides lätt till bl. a. lever, lungor och ledgångar (se Fölsjuka) samt orsakar därigenom lätt allmän blodförgiftning och död.

**Navelpunkt**, cirkelpunkt, på en yta kallas en punkt, där alla de kurvor, som fås genom att skära ytan med plan genom normalen, ha samma krökningsradie.

**Navelsträng** (jfr Fosterhöljen och Moderkaka), av blodkärl och en slemmig (mucinhaltig) vävnad bestående, spiral-

vriden bildning, som utträder ur fostrets buk och, fullt utvecklad, hos människan är 40—60 cm. lång. N. innehåller två artärer, som föra blod till moderkakan från fostret, och en ven, som för blod till fostret. Efter födelsen underbindes N. några cm. ifrån barnets buk och avskäres (navling; jfr Förlossning sp. 938). Den kvarstående stumpen skrumprar och faller av. På dess plats inträder en ärrbildning, navel l. navle.

**Navelsvin**, *Taya'ssus*, ett släkte amerikanska Svindjur. Benen äro tämligen höga, svansen mycket kort. På bakryggen finnas körtlar, som avsondra ett starkt luktande sekret. — Vanliga N. l. peka'rin, *Tayassus taja'cu*, är brun med ett gulvitt band snett över skuldertrakten. Totallängd c:a 95 cm. Arkansas till Patagonien. — Mysk- l. bisamsvinet, *Tayassus albiro'stris*, är gråsvart med vita fläckar på trynet. Totallängd c:a 1,1 m. Syd-Amerika, flockvis i skogs-trakter.

**Naverlönn**, se Acer.

**Naverstad**, socken i Göteb. l., jämte Mo pastorat i Göteborgs stift. 2,495 inv.

**Naviga'bel** (lat. *naviga'bilis*, av *navis*, fartyg), segelbar.

**Naviga're nece'sse est, vivere non est necesse**, lat., "att segla är nödvändigt, att leva är icke nödvändigt", uttryck, av Plutarkos tillskrivet Pompejus. Uttrycket användes ofta för att framhålla sjöfartens betydelse.

**Navigatio'n** (av lat. *navis*, fartyg), kunskapen om fartygs förande. N:s praktiska tillämpning kallas *navige'ring*, vilkens mål är bestämning av fartygs lägen och kurser. N. delas i terre'ster N. och astronono-

m i s k N., allteftersom den grundar sig på iakttagelser på jordytan l. på himlakroppar. Den terrestra N:s hjälpmedel äro sjökort, kompass, pejlskiva, logg, lod, seglingsbeskrivningar o. d. Den astronomiska N. betjänar sig av nautiska tabeller, reflexionsinstrument, kronometer och trådlösa tidssignaler. Vanl. sker ortsbestämningen med hjälp av en sfärisk triangel, i vilken som sidor ingå komplementen till observationsortens bredd och den observerade himlakroppens höjd och deklination samt som vinklar himlakroppens timvinkel och azimut. Äro tre av dessa element kända, kunna de övriga beräknas. Deklinationen finnes uppgiven i nautiska almanackor, höjden mätes med reflexionsinstrument, och timvinkeln beräknas med hjälp av kronometern.

**Navigationsakten**, en 1651 stiftad engelsk sjöfartslag, enl. vilken varor endast fingo införas med engelska skepp l. skepp från varans ursprungsland samt engelska varor endast utföras med engelska skepp, varjämte främlingar utestängdes från all handel med brittiska kolonier. N., som innebar ett återupplivande och skärpande av äldre sjöfartslagstiftning, var ett utslag av merkantilismen och gynnade i hög grad Englands och dess koloniers sjöfart. N. väckte ovilja bland Englands medtävlare på världshaven, särskilt Nederländerna. Flera gånger modifierad, avskaffades lagen 1849. — N. efterbildades i Sverige genom produktplakatet.

**Navigationsbrev**, gemensamt namn på sjökaptens-, styrmans- och skepparbrev.

**Navigationskola**, läroanstalt, i vilken undervisning för utbildan-

de av fartygsbefäl och maskinbefäl å fartyg meddelas. I Sverige finnas f. n. 5 N., nämligen i Stockholm, Göteborg, Malmö, Härnösand och Kalmar, den sistnämnda med endast navigationsavdelning, de övriga med såväl navigations- som maskinistavdelningar. Ss. överstyrelse för N. fungerar Kommerskollegium. — Navigationsavdelning omfattar sjökaptens-, styrmans- och skepparklasser; maskinistavdelning omfattar 3 maskinistklasser. Undervisningen i varje klass pågår 7—9 mån., i skeppar- och 3:e maskinistklass dock endast 3 mån.

**Navigatör** (fr. *navigateur*), i navigation kunnig person.

**Navigering**, se Navigation. — **Navigeringsofficer**, förr navigationsofficer, å örlogsfartyg chefs närmaste biträde vid fartygets navigering.

**Navle**, **Navling**, se Navelssträng.

**Na'xos**. 1. Den största ön bland Kykladerna. Vinodling. Ön är rik på marmor och smärgellager. N. var säte för en skola av bildhuggare, som under 500-t. f. Kr. intog en ledande ställning. 450 kvkm. 20,000 inv. — 2. Stad på N. 1. 2,200 inv.

**Nayari't**, stat i Mexiko, vid Stilla havet. 28,000 kvkm. 160,000 inv. Huvudstad Tepic.

**Nazare'ner**, se Nasarener.

**Na'zaret**, se Nasaret.

**Nb**, kemiskt tecken för en atom niobium.

n. b., se Notabene.

n. br., förk. för nordlig bredd (se Bredd).

N. C., förk. för ital. *nuovo conto*, ny räkning, och *nostro conto*, vår räkning.

**Nd**, kemiskt tecken för en atom neodym.



**Ne**, kemiskt tecken för en atom neon.

**N. E.**, internationell förk. för nordöst (eng. *North-East*).

**Ne'a**, se *Nidelven* 1.

**Neagh, Lough N.** [läch ne'j], sjö i Nord-Irland. Irlands största insjö. 400 kvkm.

**Nea'nderthal**, dalgång i Rhenprovinsen, Preussen, ö. om Düsseldorf. Se *Människan* sp. 511.

**Neapel**, ital. *Napoli*. 1. Italiens största stad, huvudstad i en provins med samma namn, förr i konungariket Neapel. 770,000 inv. — **N.**, som har ett utomordentligt vackert läge vid n. hörnet av Neapelbukten ("se **N.** och sedan dö"), växer alltmer samman med närliggande kuststäder till ett enda stort stadsområde. Staden delas i två delar av höjderna Capodimonte, San Elmo och Pizzofalcone. ö. om dessa höjder ligger den äldsta och största delen med hamnen. Denna stadsdel är centrum för handeln. Den har tränga, mörka och smutsiga gator, är tätt bebodd och osund. Den genomskäres i n.—s. av den långa huvudgatan Via Roma, som utgår

från Piazza del Plebiscito. Efter kolerans härjningar 1854 har man i syfte att förbättra de sanitära förhållandena dragit fram flera nya, breda gator. Den mindre, v. delen, inklämd mellan havet och höjderna Vomero och Posilipo, är utlänningarnas och aristokratins stadsdel. Utmed stranden ligger här, infattad av gatorna Riviera di Chiaia och N:s "corso" Via Caracciolo, den offentliga trädgården Villa Nazionale med zoologisk station och berömt akvarium. — Bland de äldre, ofta i senare tid olyckligt förändrade kyrkorna märkas den urspr. gotiska domkyrkan med sin i rikaste renässansstil dekorerade krypta, den fornkristna basilikan Santa Restituta, Sant' Angelo a Nilo från 1300-t. med ett av Donatello och Michelozzo 1426—29 utfört gravmonument över kardinal Brancaccio samt den härligt belägna, urspr. på 1300-t. uppförda klosterkyrkan San Martino. Bland profana byggnader märkas det enorma Palazzo Reale, uppfört vid 1600-t:s början av Domenico Fontana, det forna slottet, Castel Nuovo, anlagt på 1270-t., med en



Neapel. I bakgrunden Vesuvius.

praktfull, 1453—70 uppförd triumfbåge, och Porta Capuana, en av den italienska renässansens skönaste portbyggnader, uppförd av Giuliano da Maiano, San Carlo-teatern, en av Europas största, samt bland modernare byggnader Galleria Umberto I, uppförd 1887—91 efter mönster av Galleria Vittorio Emanuele i Milano. — Bland antika lämningar märkas katakomber med målningar, som höra till den kristna konstens äldsta minnesmärken. — N. är ärkebiskopssäte och har ett universitet, grundat 1224. Bland museerna märkes främst Museo Nazionale, sedan 1790 inrymt i en av D. Fontana 1586 uppförd byggnad, innehållande dels en av världens förnämsta antiksamlingar, som omfattar bl. a. den farnesiska skulptursamlingen (se Farnese) och fynden från utgrävningarna i Pompeji och Herculaneum (främst bronser, väggmålningar och mosaiker, däribland Alexanderslaget), dels en betydande målningssamling (främst italienskt renässansmåleri). — Industrin är föga betydande; den har dock gått framåt under senaste tiden. Viktigare är handeln. N. är Italiens näst största hamnstad och Syd-Italiens handelscentrum samt en viktig järn-

vägsknut. Över N. går största delen av Italiens emigration till Syd- och Nord-Amerika. Stor turisttrafik. — N. anlades under namnet *Nea'polis*, den nya staden, av greker på 600-t. f. Kr. alldeles intill en äldre grekisk koloni *Parte'nope*. Det blev kärnan i N. 2 och dess huvudstad. — 2. Fordom konungarrike, omfattande s. delen av Apenninska halvön, under olika perioder förordat med Sicilien (jfr d. o. *Historia*). Staden N. med kringliggande områden, som på 700-t. frigjorde sig från Öst-Rom och bildade en egen republik, erövrades på 1000-t. av normanderna på Sicilien och uppgick i deras välde. Detta kom 1194 till Hohenstaufiska ätten (se d. o.) och erövrades 1266 av Karl av Anjou. Genom Siciliens frigörelse 1282 kom N. att bilda en självständig monarki. Efter en svaghetsperiod under senare hälften av 1300-t. övergick N. genom Johanna II:s (1414—35) giftermål till Alfons V av Aragonien (Alfons I, 1442—58). Denne var liksom sin son, Ferdinand I (1458—94), en kraftfull regent. 1495 erövrades N. av franske konungen Karl VIII, som upptagit huset Anjous anspråk på N:s tron. Väl måste denne inom



Trappgata i Neapel.

kort avstå därifrån, men hans efterträdare Ludvig XII erövrade det i förbund med Ferdinand den katolske av Spanien. Efter en strid mellan segrarna tillföll N. Spanien 1504, varigenom det åter förenades med det därtill hörande Sicilien. Under spansk regim gick N. starkt tillbaka. Det styrdes av för N:s förhållanden främmande vicekonungar, ett utpräglad adels- och prästvælde rådde, och en tryckande skattebörd vilade på de lägre klasserna. Flera upprorsförsök gjordes, bl. a. 1647 (se *Masaniello*). Genom Spanska tronföljdskriget tillföll N. Österrike. 1720 förenades Sicilien åter med N. Genom freden i Wien 1735 gavs N. som sekundogenitur åt den spanska grenen av huset Bourbon. Under Ferdinand IV (1759—1825) besattes 1799 monarkins fastlandsdel av fransmännen, och Napoleon ombildade

den till den Partenopeiska republiken. Efter en bourbonsk restauration 1801—06 erövrades N:s fastlandsdel av Masséna och styrdes sedan som monarki av Joseph Bonaparte (1806—08) och därefter av Murat (1808—15). Ferdinand återinsattes 1815 och antog då titeln konung av Bägge Sicilierna. Hans av Österrike inspirerade reaktionära politik framkallade snart ett häftigt missnöje, som särskilt uppbars av carbonari. Efter en militärrevolt 1820 gavs en konstitutionell författning, men Ferdinand utverkade på konferensen i Laibach Österrikes intervention till den gamla regimens återställande. Även Frans I (1825—30) och särskilt Ferdinand II (1830—59) förde ett formligt skräckvälde. 1848 utbröt på Sicilien ett uppror, som snart spred sig till staden N. Landet fick då åter en konstitutionell författning, som snart upphävdes. En ny upprorsrörelse kuvade Ferdinand, bl. a. genom att bombardera staden N. Ferdinands son Frans II fördrevs 1860 av Garibaldi (se d. o.), varefter N. ingick i det enade Italien (se vid. d. o.). N. hade då omkr. 10 mill. inv.

**Neapolitanska skolan**, benämning på en rad tonsättare, vilka i anslutning till A. Scarlatti m. fl. i Neapel verkade musiker och lärare under 1700-t. utbildade en särskild form av operan (Neapolitanska operan). Jfr *Opera*.

**Neap tide** [nip tajd], eng., niplod (se *Ebb och flod*).

**Nea'rkos**, befälhavare över den flotta, som Alexander den store 325 f. Kr. sände från Indus' mynning till Eufrat. Hans reseberättelse gav västerlänningarna den första tillförlitliga kännedomen om Indiska oceanen.



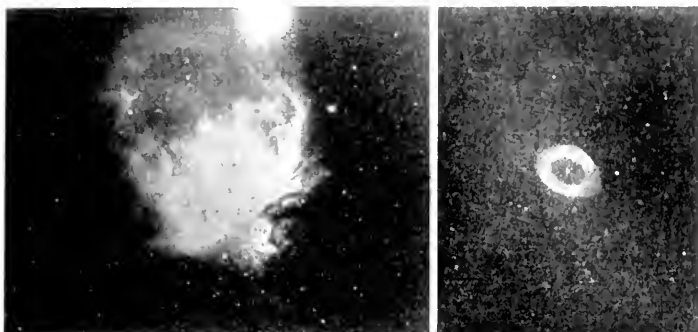

T. v. Orionnebulosan. — T. h. Ringnebulosan i Lyran.

**Nea'arktiska regionen** (av grek. *ne'os*, ny, och *arktisk*), se **Djurgeografi**.

**Ne'a Sy'ra**, se **Hermupolis**.

**Ne'hajot**, se **Nabatéer**.

**Ne'bo**. 1. G. T:s form för **Nabu** (Jes. 46: 1). — 2. Berg i Moabs land, på vilket Mose skall ha dött (5 Mos. 32: 49 f.). — 3. Moabitisk stad s. om N. 2. (Jes. 15: 2 m. fl.). — 4. Stad i Juda av obekant läge (Esra 2: 29 m. fl.).

**Nebraska** [nibræ'sskø], stat i mell. För. Stat., upprättad 1867. 200,800 kvkm. 1,3 mill. inv. N., är en högslätt, vars ö., mindre del är bördig, medan den v. är övervägande ofruktbar och delvis ökenartad. Jordbruk är jämte boskapsskötsel och livsmedelsindustri huvudnäring. Huvudstad Lincoln; största stad Omaha.

**Nebraska River** [nibræ'ssko ri'vø], se **Platte River**.

**Nebukadne'sar**, se **Babylonien** sp. 955 ff.

**Nebula'rhypotesen**, **nebular'teorin**, se **Kant-Laplacesteori**.

**Nebu'lium**, se **Nebulosor**.

**Nebulo'sor** (av lat. *nebulo'sus*, dimmig), svagt lysande, töckniga objekt på himmelssfären, vilka icke ens i den starkaste tub upp-

lösas i enskilda stjärnor (jfr **Stjärnhopar**). Efter tubens uppfinning upptäcktes snart de lättast skönjbara N., av vilka några t. o. m. äro synliga för blotta ögat, men efterforskan det av N. påbörjades eg. av Messier och fortsattes metodiskt av Herschel, far och son. — Den spektroskopiska iakttagelsen möjliggör en uppdelning av N. i spiral- och gasnebulosor. De förra ge blott absorptionspektra och äro därför eg. att betrakta som ouplöslbara stjärnhopar, men de räknas dock till N., emedan de till utseendet överensstämma med dessa. Gasnebulosorna visa emissionslinjer, antydande tillvaron av självlysande gasmassor. Därjämte förekomma mörka N. — I en spiralnebulosa utgå vanl. från den inre, ljusare delen, kärnan, åt diametralt motsatta håll två skilda armar, spiralformigt vindande sig kring kärnan. Dessa N. torde vara bland de mest avlägsna föremål vi se på himmelen. Deras antal uppskattas till  $\frac{3}{4}$  å 1 mill. Störst bland dem är Andromedanebulosan (se **Andromeda** och ill. sp. 433), som på himlavalvet upptar en yta 4 ggr så stor som fullmånens; dess

diameter uppskattas till 23,000 ljusår. Polzonerna i vårt vintergatsystem äro rikare på spiralnebulosor än zonerna närmare Vintergatan, i vilken blott en dylik N. upptäckts. Man har ännu ej kunnat avgöra, om de höra till vårt vintergatsystem l. ej. — Bland gasnebulosorna skiljer man på oregelbundna (diffusa) och planetariska. De förra ha mycket oregelbunden form och töckniga kanter samt äro i regel mycket stora. Ljusstyrkan varierar starkt. Orionnebulosan är synlig för blotta ögat som en matt, diffus ljusfläck; dess avstånd torde icke uppgå till mer än 400 à 600 ljusår. Dessa N. äro oss mycket närmare än spiralnebulosorna och höra säkerligen till vårt fixstjärnsystem; de äro ytterst sällsynta utanför Vintergatan. De oregelbundna liksom de planetariska N:s spektra bestå i huvudsak av ljusa linjer, härrörande från bl. a. väte och helium samt ett, möjligen två hypotetiska ämnen, sammanfattade under namnet nebulium (*Nu*). — De planetariska N. förekomma likaledes huvudsakl. i Vintergatan men äro relativt sällsynta (hittills ha endast 150 iakttagits). I en medelstark tub visar sig en planetarisk N. vanl. som en regelbunden, väl begränsad skiva, liknande en planet. Fotografien uppdagar emellertid, att dessa N. ha en synnerligen mångskiftande gestalt. De flesta äro dock i verkligheten sfäriska l. ellipsoidiska skal, vanl. med en centralstjärna; ibland äro de yttre delarna ljusstarkare än de inre (ringnebulosor), ibland så ljussvaga, att blott centralstjärnan framträder (nebulo-sstjärnor). Deras avstånd uppskattas till i genomsnitt några

hundra ljusår; de höra sannolikt till vårt fixstjärnsystem. — De mörka N. uppträda som större l. mindre fläckar i för övrigt stjärnrika trakter av himlavalvet.

**Nebulös** (av lat. *nebulo'sus*), dimmig; oklar, svårfattlig.

**Nece'ssitas**, lat., nödvändighet.

**Necessär** (fr. *nécessaire*, eg. nödvändig), etui, väska l. d. för toalett- l. sysaker.

**Ne'ckar**, högerbiflod till Rhen, genomflyter Württemberg och Baden och utmynnar vid Mannheim. Segelbar från Kannstatt. 400 km. N:s dal är berömd för naturskönhet och bördighet (vinodling).

**Necker** [-kä'r], Jacques, f. 1732, d. 1804, fransk politiker, bankir i Paris. N. hade 1776—81 ledningen av statsfinanserna, vilkas usla tillstånd han sökte förbättra genom stora lån. Då aristokratien öppet visade sitt missnöje med honom, sökte han vinna folkgunst genom att uppta en del av sin föregångare Turgots reformplaner. Bl. a. införde han i några provinser en reformerad representation och publicerade till de konservativas förbittring en riksräkenskapstabla. Anyo finansminister 1788, arbetade N. för ständernas sammankallande men intog f. ö. en vacklande hållning. Han sökte genomföra ett konstitutionellt kompromissprogram men motarbetades, särskilt av hovpartiet, och avskedades. Följden blev det ödesdigra upploppet 12—14 juli 1789. N. återkallades men kunde under de alltmer revolutionära förhållandena ej göra sig gällande och avgick 1790. Hans dotter var madame de Staël.

**Nedan**. Månen är i N. från fullmåne till ny (särskilt från sista kvarteret till ny).

**Nedansiljans domsaga**, Kopparb. l., utgöres av två tingslag,

Leksands och Gagnefs samt Rättviks. 40,930 inv.

**Ne'denes amt**, se **Aust-Agder**.

**Nederbörd**, det vatten, som vid häftig kondensation i molnen nedfaller till jordytan i form av regn, snö l. hagel (se dessa ord). Undantagsvis kan N. förekomma vid direkt vattenkondensation ur fuktiga luftlager och sparsam N. falla från klar himmel. Kondensation medför icke alltid N., enär dropparna ofta övergå i gasform, innan de nå jorden. N:s mängd och antalet nederbördstillfällen på en och samma plats växlar inom vissa gränser. I stort sett förekommer dock en utpräglad regelbundenhet: somliga platser äro rikare på N. än andra, och N. uppträder huvudsakl. under vissa årstider (se **Regntider**). Inom oceanernas kalmregioner (se d. o.) är N. en ytterst regelbundet återkommande företeelse och faller c:a 9 timmar varje dag. Särskilt rika på N. äro sådana trakter, t. ex. Himalayas sluttningar och Norges v. kust, där fuktighetsmättade luftströmmar, vanl. från havet, stöta mot en hög bergskedja och tvingas att längs dennas sidor stiga uppåt kallare rymder, där fuktigheten icke längre kan hållas löst. Över huvud taget äro tropikerna, bortsett från de arida bältena, rikare på N. än tempererade trakter. — I Sverige uppgår den sammanlagda årliga N. till genomsnittligt 630 mm., varierande från 3,000 mm. i högfjällen till c:a 300 mm. kring övre Torne älv. Mesta nederbörden faller under sommaren, minsta under vintern. Minsta årsnederbörd i Sverige har uppmätts i Karesuando 1891 (172 mm.); den största N., som fallit under lop-

pet av ett enda dygn, är 187 mm. (i Ilärnösand 18 juli 1908). — I svenska fjälltrakter regnar l. snöar det c:a 200 dagar om året, i övriga delar av landet c:a 150 dagar. Jordens nederbördsrikaste ort är Cherra Punji (se d. o.).

**Årsnederbörd på skilda platser:**

	mm.	Ant. dagar
<b>Europa:</b>		
Stockholm .....	543	168
Astraban .....	149	—
Samara .....	389	—
Lissabon .....	726	115
Madrid .....	419	93
Nizza .....	857	67
Milano .....	1,007	104
Rom .....	803	97
Aten .....	390	98
<b>Afrika:</b>		
Kairo .....	32	58
Khartum .....	131	—
Timbuktu .....	229	33
Sierra Leone .....	4,431	155
Guldkusten .....	682	68
Leopoldville .....	1,412	121
Swakopmund .....	19	—
Pretoria .....	660	—
Kapstaden .....	681	—
<b>Asien:</b>		
Irkutsk .....	368	—
Jarkand .....	13	—
Peking .....	663	—
Tokyo .....	1,470	146
Teheran .....	368	25
Calcutta .....	1,544	—
Cherra Punji .....	11,626	—
Singapore .....	2,356	168
<b>Amerika:</b>		
Godthaab (Grönland) .....	668	174
Chicago .....	850	126
Fort Yuma (Arizona) .....	70	13
San Francisco .....	570	69
New Orleans .....	1,460	128
Mexiko (staden) .....	588	139
Quito .....	1,120	159
Río de Janeiro .....	1,149	127
Buenos Aires .....	930	59
Valdivia (Chile) .....	2,667	—
<b>Australien:</b>		
Brisbane .....	1,366	—
Sydney .....	1,228	—
Cue (inre V.-Australien) ...	182	29
Perth .....	846	—
Adelaide .....	515	—
Melbourne .....	647	—
<b>Oceanöar:</b>		
Vestmannaeyar (Island) ....	1,319	225
Jan Mayen .....	486	240
Samoaöarna .....	2,884	218
Syd-Georgien .....	668	174
Kerguelenöarna .....	852	303

**Nederbördsmätare**, se *Hydrografi*.

**Neder-Kalix**. 1. Socken i Norrb. l., pastorat i Luleå stift. Kommunal mellanskola. Inom N. ligger Kalix municipalsamhälle. 12,685 inv. — 2. Se *Kalix* 1. — 3. Tingslag i Kalix domsaga, Norrb. l., omfattar socknarna Töre och N. 1.

**Nederlag**, magasinering i viss i fullstadan angiven ordning av från utrikes ort införd tullpliktigt gods. Efter verkställd undersökning och mot erläggande av viss avgift, *nederlagsavgift*, (1 % av tullbeloppet) till kronan får godsets ägare upplägga varorna under eget och tullverkets lås med rättighet att åtnjuta anstånd med tullavgifterna till dess varorna uttas till inhemsk förbrukning. N. kan äga rum i varje stad, där tullkammare under tullförvaltares överinseende finnes. Brännvin av säd l. jordfrukter samt sprängämnen få dock icke uppläggas i N. Nederlagsrätt får ej åtnjutas mer än fem år från den dag, då godset först anmälts till N. Godset kan med bibehållande av nederlagsrätt flyttas till N. i annan stad, överlåtas på annan person ävensom förpantas. Innan det får återutföras till utlandet, skall tullförvaltningen tillse, att underslev icke ägt rum. Varuägaren får i närvaro av tulltjänsteman vårda sitt nederlagsgods och ta mindre prov därur. Jfr *Transitupplag*.

**Nederlagsavgift**, se *Nederlag*.

**Neder-Luleå**. 1. Socken i Norrb. l., pastorat i Luleå stift. Inom N. ligger Svartöstadens municipalsamhälle. 12,735 inv. — Medeltida kyrka, omgiven av tre rikt tegelornade kyrkogårds-

portar. I korvalvet kalkmålningar från 1480-t. Senmedeltida altarskåp. — 2. Tingslag i Luleå domsaga, Norrb. l., omfattar N. 1.

**Nederländerna**, holl. *Nederland* l. *Koninkrijk der Nederlanden*, konungarike i v. Europa. N. kallas ofta efter sin historiska huvuddel *Holland* l. 34,200 kvkm. 7,3 mill. inv. (213 per kvkm.). Med sina kolonier *Nederländska Ost- och Västindien* (se *Nederländska Indien*) omfatta N. 2,075,700 kvkm. 57 mill. inv. — *Läge och gränser*. N. sträcka sig mellan 50° 46' och 53° 32' n. br. samt 3° 25' och 7° 12' ö. l. och begränsas i n. och v. av Nordsjön, i ö. av Tyskland, i s. av Belgien. — *Naturbeskaffenhet*. N. äro ett utpräglat lågland, det lägsta i Europa. Höjden över havet är i medeltal blott 10,5 m., och en fjärdedel av arealen ligger t. o. m. under havets och flodernas nivå. Naturliga vallar, dyner (10—60 m. höga och ända till 5 km. breda) samt konstgjorda fördämningar, "diger", skydda landet mot havets inbrott. Kusten är låg och svårtillgänglig samt saknar naturliga hamnar. Den består av en kedja av dyner, i Zeeland genombruten av breda flodmyningar, i Holland sammanhängande, i Friesland upplöst i öar (Västfrisiska öarna). Innanför ligga det fruktbara marsklandet och det s. k. "wattenmeer", Zuiderzee och Dollart. De ha uppstått i historisk tid genom stormfloder, som genomtruttit den förut sammanhängande dynkedjan, varav Västfrisiska öarna äro en rest, och av insjön "Lacus Flevo" skapat Zuiderzee. De största landförlusterna skedde från mitten av 1100-t. till början av 1400-t., då fördämningarna fingo förfalla. Från 1200-t.



beräknas N. ha förlorat 9,000 kvkm. land, men från 1500-t. ha c:a 3,600 kvkm. återvunnits, främst genom torrläggningen av den s.ö. om Haarlem belägna insjön Haarlemmer Meer (1840—52). Genom en 1920 påbörjad torrläggning av stora delar av Zuiderzee, som skall bli en sötvattensbassäng under namn av IJsselmeer, beräknar man vinna ett område på 2,240 kvkm. De torrlagda områ-

dena kallas "polder". Innanför marsklandets höjer sig "geesten", en fortsättning av det nordtyska låglandets hedmarker. De viktigaste floderna äro Rhen, Maas och Schelde, vilka bilda utmärkta segelleder. Dammbyggnader, kanaler och pumpverk hindra dem att sätta landet under vatten. Vid mynningen grenar de sig i flera armar, vilka bilda ett gemensamt delta, det största i Europa. —

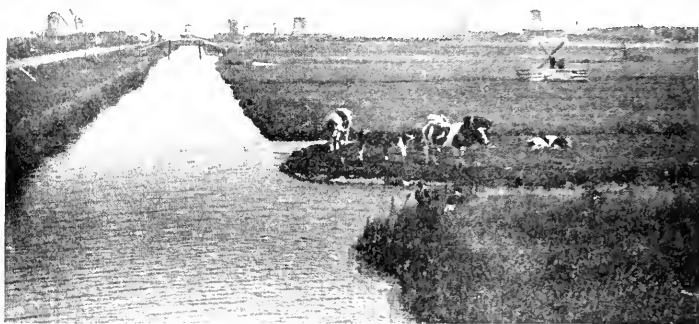

Nederländskt slättlandskap. Trakten omkring Dordrecht.

*Klimatet* är ett fuktigt kustklimat med blida vintrar och måttligt varma somrar. Medeltemperaturen är i Amsterdam under jan.  $+ 2^{\circ}$ , under juli  $+ 18^{\circ}$ . Dimmor äro mycket vanliga. Den årliga nederbörden är c:a 750 mm. — *Växtvärld*. Dynerna äro till stor del planterade med sandbindande växter, marsklanderna tagna i kultur. Geesten är huvudsakl. täckt av ljunghedar och mossar. Skog förekommer blott sparsamt. — *Befolkning*. Det holländska folket har framgått ur en blandning av olika germanstammar och talar ett språk, som är nära besläktat med plattyska. N. äro ett av Europas tätast befolkade land (i Syd-Holland 562, i Drenthe 83 per kvkm.). Omkr.  $\frac{3}{5}$  av befolkningen bo i städerna. De största av dessa äro Amsterdam (huvudstad), Rotterdam, Haag (residensstad), Utrecht, Groningen, Haarlem, Arnhem, Nijmegen, Leiden, Tilburg, Maastricht, Dordrecht. — *Näringar*. Jordbruket står mycket högt, men eftersom ej fullt  $\frac{1}{3}$  av arealen är odlad jord, är spannmålsproduktionen otillräcklig. Viktigaste produkter

äro råg, som mest odlas på geesten, havre, huvudsakl. på marsklandet, potatis, baljväxter, lin, sockerbeter, cikoria, tobak, grönsaker, frukt och blommor. Haarlem är huvudort för det främsta blomsterodlingsområdet i Europa. Hyacinter, narcisser, tulpaner och andra lökväxter utgöra en betydande exportvara. — Boskapskötseln är landets viktigaste näringsgren. Mest hållas nötkreatur; exporten av mejeriprodukter och gödkreatur är av vikt. Utmärkta hästar uppfödas i Friesland och Gelderland, slaktfår i de ofruktbara dyn- och geestområdena. Svinaveln är stadd i uppblomstring. — Fisket (ostron i flodmyningarna, sill och torsk på bankarna i Nordsjön) är en viktig näringsgren; betydande konservering av fisk. Värdet av fisket uppgick 1923 till 8.8 mill. gulden. — Bergsbruket är obetydligt (stenkol i prov. Limburg; 1923 5,279,000 ton). Torv användes allmänt som bränsle. — Inom industrin märkes tillverkning av bomullsvaror i Over-Ijssel (särskilt kattuner för export till kolonierna), linnevaror i Brabant

## Folkmängd.

Ar	1829	1849	1869	1889	1909	1920
Mill. inv.	2,6	3,1	3,6	4,6	5,9	6,9

Den odlade jordens areal och fördelning på viktigaste kulturväxter samt skörd. (1924.)

	Areal (har)	Skörd (ton)
Odlad jord	922,518	—
Råg	197,903	395,240
Havre	152,377	303,093
Höstvete	43,571	115,222
Vårvete	4,327	10,819
Korn	25,451	77,452
Potatis	134,679	1,930,303
Sockerbeter	73,930	2,426,499
Foderväxter	110,221	—

## Kreatursstock (tusen st.).

	1921
Hästar	364
Nötkreatur	2,063
Får	669
Svin	1,519
Fjäderfå	9,661

## Handelsomsättning (mill. gulden).

	1920	1921	1922	1923	1924
Import	3,335	2,240	2,026	2,009	2,363
Export	1,701	1,370	1,221	1,303	1,660

Viktigaste importvaror 1924 (mill. gulden).

Textilvaror	335
Spannmål och produkter därav ...	289

## Nederländernas handel med Sverige 1924 (1,000-tal kronor).

	Exp.	Imp.
Matvaror av djur	2,837	49
Spannmål och produkter därav	4,306	423
Kolonialvaror, frukter och trädgårdsväxter m. m.	15,320	—
Sprit-, malt- och andra drycker	1,435	48
Spånadsämnen och garn, tråd och diverse andra manufakturvaror	6,385	351
Hår, fjäder, hudar, skinn, ben, horn och fabrikat därav	1,226	2,380
Talg, oljor, tjära, kautsjuk etc. och fabrikat därav	9,050	563
Trävaror och fabrikat därav	139	18,221
Färger och färgämnen	1,105	61
Diverse ämnen ur växtriket och fabrikat därav	5,644	32
Pappersmassa, papp och papper samt arbeten därav	270	4,862
Mineral, råämnen och oformade fabrikat	3,437	4,866
Mineral, formade fabrikat	116	4,946
Metaller, oarbetade l. till en del arbetade	730	1,442
Metaller, arbeten därav	1,261	2,547
Fartyg, fordon, maskiner, instrument och ur	3,083	6,873
Övriga artiklar	249	187
Exportens, resp. importens totala värde	56,593	47,851

samt segelduk och repslageriarbeten i Rotterdam och Amsterdam. Lergods tillverkas i Delft (stenkäril och porslin) samt i Gouda (tegel och pipor). Diamantslipe-

Kol	128
Järn och stål	121
Trävaror	104
Raps- och linfrö etc.	78
Kaffe	71
Sockor	65
Mineralolja	53
Gödselmedel	49
Fettämnen	40
Tobak	35
Papper	32

Viktigaste exportvaror 1924 (mill. gulden).

Textilvaror	185
Guld och silver	142
Sockor	81
Ost	74
Smör	70
Margarin	61
Kött	58
Kol	54
Levande djur	45
Papper	41
Spannmål och produkter därav ...	35
Järn och stål	34
Kaffe	32

Viktigaste import- och exportländer (import och export i mill. gulden 1924).

	Imp.	Exp.
Belgien	251	150
Frankrike	100	113
För. Stat.	271	107
Nederl. Ostindien	135	58
Storbritannien	316	414
Tyskland	577	470

rierna i Amsterdam äro de största i världen (e:a 10,000 arbetare). Storartade tobaksfabriker finnas flerstädes, särskilt i Amsterdam och Utrecht. Vidare märkas



Nederländerna. Betongfördämning på ön Schouwen.

sockerraffinaderier i Amsterdam, berömda likörfabriker i Amsterdam och Rotterdam, brännerier i Schiedam samt kakao- och chokladfabriker i Weesp och Alkmaar. — *Handeln* (bl. a. i form av en storartad transitohandel) är ytterst livlig, och i fråga om handelsomsättningens storlek inta N. i förhållande till folkmängden främsta platsen i världen. — *Kommunikationer*. Floder och kanaler (över 3,000 km.) spela en betydande roll. Kanalerna ha i allm. ett djup av 2 m. och en bredd av 20 m. och få mångenstädes ersätta landsvägar. Kanaltrafiken uppehålls till stor del av "trekschuiten", båtar, som dras av hästar på stranden. Av största betydelse för samfärdseln med utlandet äro Nordholländska kanalen, Nordsjökanalen samt Nieuwe Waterweg (se dessa ord). Även järnvägsnätet är betydande (3,548 km.). De viktigaste järnvägslinjerna föra till Tyskland, dels från Amsterdam och Rotterdam över Utrecht och Arnhem, dels från Vlissingen över Tilburg och Venlo. En annan huvudlinje är Amsterdam—Bryssel. Om luftlinjer se *Lufttrafik* sp. 831 f. N:s handelsflotta, som vid mitten av 1600-t. var den största i världen, är nu jämförelsevis obetydlig. Den ansenliga utrikessjöfarten ombesörjes till  $\frac{2}{3}$  av utländska fartyg, huvudsakl. engelska. N.

hade 1924 55 segelfartyg (om 14,000 bruttoton) och 1,027 maskindrivna fartyg (om 2,542,000 bruttoton). De ingående fartygen uppgingo 1923 till 16,659 (om 19,3 mill. ton), därav 5,428 (om 7,8 mill. ton) nederländska, de utgående till 16,728 (om 19,2 mill. ton), därav 5,410 (om 10,8 mill. ton) nederländska. De största rederibolagen äro Nederlandsch-Amerikansche Stoomvaart Maatschappij, "Nederland" och Rotterdamsche Lloyd. — *Myntenhet* är gulden l. florin (på guldmyntfot) = 100 cent. Den privata Nederländska banken har sedelutgivningsrätt. — *Mått och vikt*. Metersystemet är obligatoriskt sedan 1870. — *Författning*. Enl. grundlagen 1815, flera gånger (senast 1922) reviderad, äro N. ett konstitutionellt konungarrike. Kronan är ärftlig på mans- och kvinnolinjen, med företräde för den förra. Den verkställande makten innehas av monarken, den lagstiftande delas mellan honom och representationen, generalstaterna (*Staat en Generaal*), vars första kammare (50 led.) väljes av resp. provinsstater på 6 år, hälften vart tredje år; till andra kammaren (100 led.), valda på 4 år, gäller allmän manlig och kvinnlig rösträtt. Proportionellt valsätt utan bostadsband gäller för båda kamrarna. Första kammaren har veto- men ej förslags-



rätt. Grundlagsändringar fordra  $\frac{2}{3}$  majoritet samt bekräftelse efter nyval av andra kammaren. — Monarken har vid sin sida ansvariga ministrar, som tillika äro departementschefer (f. n. 10). Därjämte finnes ett av monarken utsett *Raad van Staate* med 14 led., som yttrar sig i lagstiftnings- och förvaltningsfrågor. — *Förvaltning*. N. äro indelade i 11 provinser (se kartan) och 1,082 kommuner. Provinserna styras av kommissarier, utnämnda av regeringen, vilka tillika äro ordf. i representativa församlingar, provinsstaterna. Dessa väljas på 4 år och tillsätta ett verkställande utskott, *Geputeerde Staaten*. — De *politiska partierna* i N. äro synnerligen talrika och i stor utsträckning åtskilda genom religiöst bestämda programpunkter. Ställningen mellan de i andra kammaren efter valet juli 1925 representerade var följande:

Romersk-katolska statspartiet .....	30
"    "    folkpartiet .....	1
Antirevolutionära partiet (kalvinistiskt) .....	13
Kristligt historiska ungen (kalvinistiskt) .....	11
Politiska reformerta partiet (kalvinistiskt) .....	2
Reformerade reformerta partiet (kalvinistiskt) .....	1
Lantpartiet (Plattelenders) .....	1
Liberala partiet (Vrijheidsbond) .....	9
Radikala partiet (Vrijzinnig-Demokratisch Bond) .....	7
Socialdemokrater (S. D. A. P.) ...	24
Kommunisterna .....	1

De fyra förstnämnda ha utgjort den konservativt-kyrkliga koalitionen, vars sammanhållning efter världskriget alltmer försvagats, dels genom det starkt konservativa kristligt-historiska partiets växande opposition mot katolikerna (understödd av de fria kalvinistiska småpartierna), dels genom uppkomsten av demokratisk-radikala fraktioner inom de

romersk-katolska och antirevolutionära partierna. — *Rättsväsen*. En begränsad domsrätt utövas av 101 underdomstolar (*Kantongerechten*), medan 23 arrondissementdomstolar utgöra allmän första instans; från dessa appelleras till 5 hovrätter (*Ge-rechtshoven*). Högsta dömande myndighet är *Hooge Raad* i Haag. Särskilda ungdomsdomstolar ha nyligen införts. — *Försväsen*. Allmän värnplikt gäller. Vid *armén* uttas dock för utbildning blott en begränsad kontingent på 21,500 man genom lottning. Utbildningstiden varierar från lägst 5  $\frac{1}{2}$  månader för oberidna till högst 15 månader vid kavalleriet; värnpliktiga officerare och underbefäl uttas vid oberidna vapenslag för längre utbildning än de meniga. Aktiva armén har milisartad karaktär med svaga fredskadror; den kan uppställa en linjearmé om 4 s. k. divisionsgrupper, i fält å två infanteridivisioner m. m. Av äldre årsklasser skola därjämte reservtrupper uppsättas. *Kolonialarmén i Ostindien*, som efter världskriget ägnats ganska stor omvårdnad, uppsattes huvudsakl. genom värvning och räknar omkr. 33,000 man, därav 7,000 européer. *Örlogsflottan* utgöres av 4 äldre pansarfartyg om 5,000—6,500 ton, två moderna kryssare om 7,000 ton, omkr. 6 jagare, 20 torpedbåtar, 20 U-båtar m. m. De modernare fartygen samt beslutade nybyggnader äro huvudsakl. avsedda för koloniernas försvar. — *Religion*. N. sakna statsreligion, men de synnerligen talrika kyrkosamfunden åtnjuta i viss utsträckning anslag av staten. Nederländska reformerta kyrkan hade 1920 2,826,000 medlemmar, är organiserad presbyterianskt

och ledes av en synod i Haag. Andra protestantiska kyrkosamfund hade sammanlagt 832,000 medlemmar. Katolska kyrkan räknade s. å. omkr. 2,445,000 medlemmar. Den styres av en ärkebiskop i Utrecht och 4 biskopar. Gammalkatoliker och jansenister ha egna kyrkostyrelser. Judarnas antal var 1920 115,000. — *Undervisningsväsen, vetenskapliga och kulturella institutioner.* Undervisning är obligatorisk för barn mellan 6—13 år. Primärundervisning meddelas i omkr. 6,500 elementarskolor (jämta omkr. 1,000 förberedande skolor). De äro dels statliga l. kommunala (båda konfessionslösa), dels privata och vanl. anslutna till något religiöst samfund. Skolorna av alla typer underhållas med offentliga medel. Sekundärundervisningen sker dels i högre borgarskolor (realskolor) l. praktiska yrkesskolor, dels i gymnasier (omkr. 80 st.), vilka förbereda till inträde vid universiteten; 33 högre flickskolor finnas. Av N:s 6 universitet äro 3 statliga, näml. Leidens, Utrechts och Groningens. I Amsterdam finnes dels ett kommunalt universitet, vilket även har en handelsfakultet, dels ett kalvinistiskt s. k. fritt universitet, båda i examenshänseende likställda med statens. I Nijmegen har 1923 grundats ett katolskt universitet. Bland anstalter för fackutbildning märkas polyteknisk högskola i Delft, lantbrukshögskola i Wageningen, handels-högskola i Rotterdam, veterinärhögskola i Utrecht, konstakademi i Amsterdam, musikkonservatorium i Haag. Kungliga biblioteket och riksarkivet äro förlagda till Haag, en kunglig vetenskapsakademi däremot till Amsterdam. Rijks Museum i Amsterdam, in-

rymt i en 1877—85 av P. J. Cuypers uppförd byggnad i holländsk renässansstil, är i första rummet ägnat åt att belysa den nationella kulturutvecklingen och innehåller främst världens största och värdefullaste samling av äldre nederländsk konst. Bland konstmuseer märkas f. ö. Mauritshuis i Haag (se d. o.) samt mindre stadsmuseer i Rotterdam, Haarlem och Leiden. Ett betydande arkeologiskt museum finnes i Leiden (se d. o.). Haag är säte för Akademin för internationell rätt (grundad 1914, öppnad 1923), Permanenta internationella domstolen och Permanenta skiljedomstolens internationella byrå. — *Press.* Bland de viktigaste dagliga tidningarna kunna nämnas: *Algemeen Handelsblad* (Amsterdam), *De Nieuwe Courant* (Haag), *Nieuwe Rotterdamsche Courant* (Rotterdam), *De Telegraaf* (Amsterdam), *Het Vaderland* (Haag), samtliga liberala; *De Tijd* (Amsterdam), *De Maasbode* (Rotterdam), katolska; *Het Volk* (Amsterdam), socialistisk. Allmänt kulturella tidskrifter äro *De Gids* och *De Nieuwe Gids*. — *Historia. Äldsta bebyggelse.* De nuv. N:s historia går till på 1570-t. samman med nuv. Belgiens, och namnet N. avsåg urspr. båda ländernas område jämte smärre angränsande landsträcker. Detta kustland var i förhistorisk tid bebott av keltiska stammar. Under första årh. f. Kr. undanträngdes dessa från kustlandet i n. av chauker och friser, från Rhendeltat av bataver. S. om nedre Rhen bildades keltisk-germanska blandfolk. Germanerna n. om Rhen blevo omkr. 12 f. Kr. romerska bundsförvanter men hävdade sitt oberoende av bataverna (bl. a. genom ett uppror under Claudius

Civilis 69 e. Kr.). Under den stora folkvandringen inträngde från s. frankerna, från ö. sachsarna, fördrivande och förintande de äldre inbyggarna med undantag av friserna. Sedan kristendomen på 700-t. införts genom engelska apostlar (Willibrord, Bonifatius), lyckades Karl den store omkr. 800 införliva hela s. Nordsjökusten med Frankiska riket. — *Karolingiska tiden* (800—925). Styrt av frankiska grevar men delvis efter frisisk lag, fick området under karolingerrikets upplösningstid en ny prägel genom den begynnande storgodsbildningen, som särskilt i s. gjorde bönderna ofria och stärkte länsherrarnas oberoende. Vikingatågens ödeläggelser på 800-t. drabbade särskilt hårt den utsatta Nordsjökusten men medförde även anknytandet av handelsförbindelser över havet och anläggandet av befästa städer. — *Den feodala upplösningens tid* (925—1384). Efter en del stridigheter vid de karolingiska riksdelningarna stannade landet, med undantag för den franska delen av **F l a n d e r n** (Kronflandern), 925 hos Tysk-romerska riket ss. del av hertigdömet Lothringen, efter 959 av det därifrån avsnödrade Nedre Lothringen. Länens ärtflighet och kejsarmaktens svaghet bidro till Nedre Lothringens upplösning i mindre feodalstater, endast formellt underordnade riket. Hertigtiteln övergick till **B r a b a n t** och **L i m b u r g**. N. om Rhen bildades och utvidgades under en kraftig dynasti grevskapet **H o l l a n d**. **F r i e s l a n d** ö. härom förblev oberoende av länsväsendet och utgjordes av riksomedelbara bonderepubliker. — Dynastiska förhållanden vållade växlande fejder och förbindel-

ser mellan länderna, vilka först omkr. 1200 började benämnas **N.** (fr. *Pays-Bas*). — Korstågen öppnade även nya handelsvägar, främjade penninghushållningens genombrott och gjorde N:s läns-herrar ekonomiskt beroende av borgerskapet i de uppväxande städerna. De nederländska, särskilt de flandriska städernas läge som lämpliga upplagsplatser för Mellan-Europas handel med såväl Levanten som Nord- och Öst-Europa, beredde dem en lysande utveckling. I Flandern och Brabant bildades ett hantverkarproletariat, som i början av 1300-t. delvis med landsherrens hjälp störtade de oligarkiska stadsförfattningarna (Courtrai 1302). I de övriga N. erhöles de i landsherrarnas skydd uppvuxna städerna successivt — mot ekonomiskt vederlag — privilegier på egen rättskipning och förvaltning, vilket innebar relativ politisk självständighet. De blevo landsstånd med anspråk på delaktighet i landets styrelse. — *Den burgundiska tiden* (1384—1477). Från 1384 började de franska hertigarna av Burgund (se d. o. sp. 784 f.) genom köp och arv förvärva samtliga de viktigaste N., och de inrikade sig på att av dem bilda ett enhetligt rike. Centraliseringspolitiken nådde sin höjdpunkt under **F i l i p d e n g o d e** (d. 1467) genom skapandet av en för de burgundiska N. gemensam representation, *generalstaterna* (stater = stånd), med säte i Bryssel (1465). Den burgundiska helstatspolitiken led ett avbräck efter **K a r l d e n d j ä r v e s** fall 1477, då ständerna s. å. avtvungade hans dotter **M a r i a d e t s t o r a p r i v i l e g i e t**, innefattande provinssiell skattebevillningsrätt samt språkliga och nationella garan-

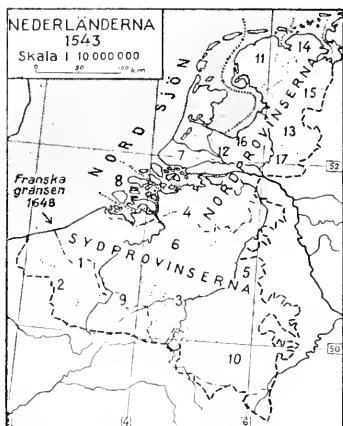

**Burgundiska husets arvländer, förvärvade år:**

1. Flandern 1384. 2. Artois 1384. 3. Namur 1421. 4. Brabant 1430. 5. Limburg 1430. 6. Mecheln 1430. 7. Holland 1436. 8. Zeeland 1436. 9. Hainaut 1433. 10. Luxemburg 1444.

**Av Karl V därmed förenade länder år:**

11. Friesland 1524. 12. Utrecht 1528. 13. Over-Ijssel 1528. 14. Groningen 1536. 15. Drenthe 1536. 16. Gelderland 1543. 17. Zutphen 1543.

tier. — *Habsburgska tiden* (1477—1568). Genom Marias giftermål med Maximilian I av Österrike kommo N. under huset Habsburg, som nu målmedvetet återupptog de burgundiska planerna. Maximilian förde till en början regentskapet för sonen Filip; efter dennes död 1506 ärvdes N. av sedermera kejsar Karl V, som genom successivt förvärv av bl. a. Utrecht och Friesland 1543 samlade alla "17 länderna" under en spira. Karls krig med Frankrike hade som huvudsyfte att militäriskt skydda N:s sydgräns och ledde 1544 till Flanderns lösgörande från fransk länskyldighet. Genom en pragmatisk sanktion

1541 fastställdes N:s ärftlighet som odelbar enhet, och på riksdagen i Augsburg 1548 erkändes de som en krets inom riket. — N:s upptagande i det habsburgska väldet var utomordentligt gynnsamt för deras ekonomiska liv. Antwerpen blev varubörs för de spanska kolonialvarorna och Amsterdam medelpunkt för Europas spannmålshandel. — Kyrkliga reformsträvanden hade på 1300-t. framträtt i N. (se Bröder), och även den lutherska reformationen vann tidigt talrika anhängare, vilka dock hänsynslöst utrotades; samma öde vederfors på 1530-t. de anabaptistiska rörelserna. Omkr. 1550 började kalvinismen få insteg. — Karl V:s son, Filip II av Spanien (1555—98) eftersträvade arvländernas politiska och religiösa enhet men stod helt främmande för deras egna intressen. Regeringen i N. fördes av hans halvsystem, Margareta av Parma, vars främste rådgivare till 1564 var kardinal Granvella. Det av inhemska ädlingar sammansatta statsrådet (instiftat 1531) åsidosattes liksom generalstaterna. De hänsynslösa kättarförföljelserna samt hotet om inkquisitionens införande väckte även katolikernas förtrytelse; denna ökades genom en godtycklig kyrklig omorganisation samt kvarhållandet i N. av starka spanska truppstyrkor. 1565 bildades bland den sydnederländska lågadeln ett förbund (*kompromissen*) till frihetens värn (se Gueser), vilket snart fick övervägande protestantisk karaktär. Sedan gudstjänstbilderna i Antwerpens kyrkor förstörts 1566 vid ett protestantiskt folkupplopp, avsändes hertigen av Alba som diktator till N. Den politiska adelsoppositionen i syd-

provinserna kvästes bl. a. genom två ledares, grevarna Egmonts och Hoorns, avrättning. Kättarförföljelserna återupptogos, och omkr. 2,000 personer föllo offer för Albas "blodsdomstolar". — *Det åttiödriga kriget* (1568—1648). Oppositionen mot det spanska förtrycket blev nu störst bland nordprovinsernas köpstäder och kalvinistiska menigheter; dess ledare blev Vilhelm av Oranien, sedan 1559 Filip's ståthållare i Holland och Zeeland. Han gynnades av oviljan mot av Alba pålagda hänsynslösa skatter. En signal till allmän resning gavs genom holländska kapares ("sjögueuserna") intagande av Briel (1572). F. å. ersattes Alba med den försiktigare Requesens. 1574 utnämndes Vilhelm med bibehållande av sin ståthållarvärdighet till generalkapten för staternas armé. De av Requesens' oväntade död 1576 framkallade spanska soldateskplundringarna i Antwerpen förmäde även sydprovinserna att efter ett möte av generalstaterna genom pacifikationen i Gent 1576 och unionen i Bryssel f. å. ansluta sig till frihetsrörelsen. Kalvinisternas intolerans mot katolikerna omöjliggjorde dock den av Oranien förda enhetspolitiken, och den 1578 utnämnde spanske guvernören Alexander Farnese kunde 1579 förmå sydprovinsernas ledande män (de "malkontenta") till separاتفred. Därmed var skilsmässan mellan n. och s. N. oåterkallelig (om s. N. se vid. Belgien sp. 1239 ff.). S. å. ingingo provinserna Holland, Zeeland, Geldern och Utrecht ett försvarsförbund, unionen i Utrecht, vartill senare Friesland, Groningen och Over-Ijssel samt de protestantiska städerna i

Flandern och Brabant anslöto sig. "De förenade N." uppsade 1581 Filip tro och lydnad. Sedan Vilhelm 1584 mördats av en av Filip utsänd katolsk fanatiker, tillföll även den verkställande makten (definitivt 1593) de sju provinsernas i Haag samlade generalstater, varigenom den urspr. provisoriska federativt republikanska statsformen blev permanent. General- och provinsstaterna voro bundna av imperativa mandat och uppdragsgivarna, främst städernas råd, voro N:s egentliga suveräner, men besluten avgjordes i praktiken av Hollands stater och dessas sekreterare (landsadvokat, senare rådspensionär), som tillika ledde generalstaternas förhandlingar. — Vid sidan av denna oligarkiska författning bibehölls i flera prov. ståthållarämbetet, vilket i Holland och Zeeland förenats med viktiga monarkiska befogenheter, bl. a. militärt befäl till lands och sjöss för hela unionen. På denna post erhöll Vilhelms son Moritz (f. 1567, d. 1625) ledningen av kriget mot Spanien och utvecklade lysande och för krigskonsten nydanande fältherregenskaper. Till den slutliga framgången bidrog, att Spanien var bundet även av andra krig och att dess finansiella ställning förstördes genom holländarnas segerrika konkurrens om världshandeln. Efter den spanska armadans undergång 1588 och en holländsk sjöseger vid Gibraltar 1607 kunde holländarna bedriva direkt sjöfart på Indien och Amerika. 1602 grundades också det holländska Ostindiska kompaniet (se Handels- och kolonialkompanier sp. 414). — På initiativ av Hollands landsadvokat, Oldenbarneveldt, slöts 1609 med Spanien ett stillestånd på 12 år. N. kunde nu

ostört utveckla sig till Europas främsta handelsstat. I Östersjön öppnades nya marknader, för vilkas skydd N. utvecklade en opportunistisk interventionspolitik gentemot Danmarks och Sveriges strävan till baltisk hegemoni. — Frukterna av Oldenbarnevelts regim kommo dock endast de rika köpstadsfamiljerna (regenterna) till godo, och en stark folklig opposition började växa upp, som fick en ledare i den ärelystne Moritz. Gentemot det härskande aristokratiska statspartiet, som hävdade provinsernas inbördes oavhängighet och i kyrkligt avseende närmade sig arminianerna (se d. o.), bildades ett "ståthållarparti", som fordrade en starkare politisk och kyrklig enhet på strängt kalvinistisk grundval. Striden avgjordes, sedan Moritz fått stöd av generalstaternas majoritet, genom motståndarnas fängslande och Oldenbarnevelts avrättning 1619. Efter Moritz' död 1625 blev brodern F r e d r i k H e n r i k (f. 1584, d. 1647) ståt-hållare i samtliga provinser utom Friesland. Han var framstående både som statsman och härförare och ledde lyckligt den 1621 (då som ett led i Trettioåriga kriget, se d. o.) återupptagna kampen mot Spanien. Dess viktigaste framgång var Tromps sjöseger vid engelska kusten 1639. Genom Westfaliska freden 1648 erkändes oavhängigheten såväl av Spanien som av Tysk-romerska riket och erhöilo N. de efter 1621 erövrade n. Flandern och Nord-Brabant jämte en del av Limburg ("Generalitetslanden"). — Den koloniala utvidgningen fortsattes genom grundandet 1621 av ett väst-indiskt kompani, som förvärvade flera amerikanska besittningar. Den materiella blomstringen åt-

följdes av en kulturell, särskilt inom målarkonst och vetenskap. Fem universitet drogo till sig studerande från hela Europa. Religionsfrihet rådde sedan 1579. — *Republikens storhetstid och förfall* (1648—1795). Fredrik Henriks son och efterträdare Vilhelm II (f. 1626, d. 1650) gjorde 1650 ett länge förberett *oraniskt kupp försök* i avsikt att ersätta det holländska aristokratpartiets välde med ett monarkiskt. Hans plötsliga död s. å. återgav motståndarna makten och inledde *den sanna frihetens tid* (1650—72). 1651 beslöts att lämna ståt-hållarposten obesatt, vilket innebar de partikularistiska tendensernas genombrott och den holländska, särskilt amsterdamska borgararistokratiens övermakt. Den ledande blev rådspensionären J. de Witt, vars politik huvudsakl. kom att rikta sig mot den hotande konkurrensen från det under Cromwell till kommersiell stormakt uppväxande England. Lantförsvaret avvecklades ss. överflödigt, medan flottan i ett av navigationsakten (se d. o.) föranlett krig med England 1652—54 under Tromp och Ruyter vann nya segrar. Fredsfördraget innebar dock eftergift för Englands krav samt bl. a. en förpliktelse för N. att ej vidare ta medlemmar av huset Oranien i sin tjänst. 1658—60 stödde N. Danmark mot Sveriges angrepp, vilket hotade att stänga handelsvägen genom Öresund. Ett andra sjökrig med England 1664—67 medförde förlust av de nord-amerikanska kolonierna och visade, att N:s utvecklingskraft nu var i avtagande. N:s deltagande i trippelalliansen mot Ludvig XIV av Frankrike 1668 eggade denne till ett 1672 företaget an-

grepp mot de oförberedda och till lands värnlösa N. Den aristokratiska regeringen störtades då av en patriotisk folkrörelse, och de Witt mördades. Hollands stater återinförde ståthållarämbetet, vilket gavs till Vilhelm III av Oranien. Försvaret underlätades genom stora landsdelsars försättande under vatten, men avgörande för N:s räddning blev Vilhelms diplomatiska förmåga ss. organisatör av Europas motstånd mot de franska erövringsplanerna. Freden i Nijmegen 1679 återställde N:s integritet, men efter Vilhelms tronbestigning i England 1688 funno de sig tillbakaträngda av detta land. Deltagandet i Pfalziska kriget (se d. o.) skänkte N. några handelsfördelar. Spanska tronföljdskriget (se d. o.), som fullföljdes trots Vilhelms död 1702 under politisk ledning av rådspensionären Heinsius, bragte däremot inga väsentliga vinster. Vilhelms död medförde återgång till de oligarkiska "regenternas" välde. Den ekonomiska tillbakagången och det utrikespolitiska beroendet av England blevo allt tydligare, samtidigt som partistrider störde det inre lugnet. Förfallets följder visade sig på nytt 1747, då under det pågående österrikiska tronföljdskriget franska trupper inträngde i N. Liksom 1672 tog man sin tillflykt till en oranier, i det Vilhelm IV (f. 1711, d. 1751), ättling av ståthållarsläkten i Friesland, utropades till *ärftlig ståthållare* i alla sju provinserna. Nedgången kunde dock ej hejdas. Under Vilhelm V (f. 1748, d. 1806) rycktes N. med i de nordamerikanska koloniernas frigörelsekrig, vilket medförde förlust av några kolonier samt Ostindiska kompaniets bankrutt. — Ett upp-

rorsförsök av det antioraniska "patriotpartiet" 1785 nedslogs, men då de franska revolutionsarméerna under Pichegru 1794—95 inträngde i landet, hälsades de som befriare. Efter nederlaget vid Fleurus (1794) genomfördes revolutionen. — *Den franska tiden* (1795—1813). *Bataviska republiken* blev namnet på den efter franskt mönster upprättade staten. Därvid upphävdes den föräldrade provinsförfattningen och ständsprivilegierna samt skapades en enhetsstat med central förvaltning. 1806 omskapades republiken av Napoleon I till *konungariket Holland* under hans broder Ludvig (fr. *Louis*; se *Bonaparte* sp. 276). Dennes regering medförde stora insatser på lagstiftningens område, bl. a. genom införandet av Code Napoléon (1809), men också ekonomisk utarmning och successiv förlust av kolonierna genom den tvungna anslutningen till kontinentalsystemet (se d. o.) och kriget mot England. Sedan Ludvig fåfängt motsatt sig denna för N. fördärvliga politik, abdikerade han 1810, varefter N. införlivades med franska kejsarriket. Napoleons nederlag vid Leipzig 1813 befriade N. från de franska ockupationstrupperna. — *Konungariket N.* Vilhelm V:s son utropades till konung av N. som Vilhelm I (1813—40). En grundlag autogs, som säkerställde en folkrepresentation, generalstaterna, med en kungavald kammare och en annan, vars led. utsågos av de återställda provinsernas (nu ökade med Brabant och Drenthe) församlingar. Vid Wienkongressen yrkade England på upprättande av en stark nederländsk stat som värn vid Frankrikes nordgräns. Följden blev N:s *förening med*

*Belgien* till ett konungarike N. under Vilhelm I. Därvid återlämnade England till N. de erövrade kolonierna utom Kap och Ceylon. Föreningen av n. och s. N. visade sig emellertid konstlad och ohållbar och ledde 1831 till skilsmässa (se *Belgien* sp. 1241 f.). N. stodo 1839—90 i personalunion med Luxemburg. Efter Vilhelm I:s abdikation vidtog i N. under Vilhelm II (1840—49) och Vilhelm III (1849—90) en reformperiod, som resulterade i en grundlagsändring 1848 och i liberalt betonade val-, provins- och kommunallagar. Den främsta drivkraften härvid var de liberalas ledare Thorbecke. Genom en undervisningslag 1857 gjordes statens skolor i princip konfessionlösa. Handelspolitiskt inleddes en frihandelsregim bl. a. genom avköpande l. avskaffande av Öresunds-, Schelde- och Rhentullarna. 1860, resp. 1863 avskaffades slaveriet i Ost- och Västindien, och 1870 beviljades kolonierna ökad ekonomisk självständighet. 1872 invecklades N. i ett långvarigt och för de ostindiska koloniernas ekonomi menligt krig mot infödingsstaten Atjeh på Sumatra. Häftiga strider stodo om kyrko- och skolorfrågor. 1887 ökades genom en valreform de röstberättigades antal. Under Vilhelm III:s dotter *Vilhelmina* (1890—), vilken till sin myndighetsförklaring 1898 företrädde av änkedrottning Emma, inträdde ett allmänt ekonomiskt och kulturellt uppsving. Det efter Thorbeckes död inflytelserika nyliberala partiet genomförde och förberedde omfattande sociala reformer, bl. a. skoltvång. Valen 1901 förde det kalvinistiska s. k. anti-revolutionära partiet under ledning av A. Kuyper med stöd av

katolikerna till regeringsmakten. En skolstrid (om de konfessionella privatskolornas rätt till fullt statsunderstöd) uppdrog nu en skarp gräns mellan de "kristna" och "hedniska" partierna och ledde till en för de klerikala gynnsam undervisningsreform 1905. Inför den hotande europeiska situationen genomfördes en härreform samt fästningsbyggen vid Scheldemynningen, vilka här och var i fransk och engelsk press betecknades ss. kränkande Belgiens neutralitet. Nyvalen 1913 gävo en knapp vänstermajoritet, men på grund av socialdemokraten Troelstras vägran att acceptera ministersocialismen tillsattes en oparlamentarisk ministär. Världskrigets utbrott möttes i N. med allmän mobilisering för neutralitetens skydd, vidmakthållen med dryga kostnader intill krigets slut. Den inrikespolitiska avspänningen möjliggjorde 1917 genomförandet av både vänsterns krav på allmän och proportionell valrätt till andra kammaren och de kyrkliga högerpartiernas på de privata skolornas likställande med de statliga. 1918 beslöts Zuiderzees torrläggning. — Kriget medförde för N. synnerligen svåra yttre och inre påfrestningar. Förbindelsen med kolonierna var nära nog avbruten. Handelsflottan förlorade genom U-båtskriget 240,000 ton, och större delen av återstoden beslagtogs av de allierade. Den engelska blockaden blev ett svårt hot för folkförsörjningen, och bristen på kol lamslog industrin, varmed följde en katastrofalt stegrad arbetslöshet. Den 1916 genomförda arbetslöshetsförsäkringen medförde därför synnerligen stora krav på statskassan. Allvarliga tillbud till konflikter med de krigförande förekommo.



En synnerligen krävande uppgift blev härbärgerandet och försörjandet av de från Belgien inströmmande flyktingarna (tidvis nära 1 mill.; 1918 över 100,000). Efter högerkoalitionens valseger 1918 bildade katoliken Ruys de Beerenbrouck regering. Fredsslutet medförde allvarliga arbetaroroligheter samt utrikespolitiskt en konflikt med Belgien ang. Scheldemynningen, som löstes 1925 genom en kompromiss, som räddade N:s territoriella integritet men gav Belgien vissa rättigheter i fråga om sjöfarten. De allierade makternas yrkande 1920 på utlämnande av den till N. flyktade tyske exkejsaren avvisades bestämt. S. å. inträdde N. i N. F. Deflationskrisen 1921—22, priset på kolonialprodukter (socker, kaffe, te, gummi) samt verkningarna av Ruhroekupationen 1923—24 drabbade N. hårt. Lag om förkortad arbetstid infördes 1919 men måste modifieras 1921. 1922 infördes kvinnlig rösträtt. Efter valen s. å. började genom splittring bland de kyrkliga partierna en tid av parlamentariska kriser, orsakade bl. a. av frågan om ny flottbyggnad till de ostindiska koloniernas skydd, finanssvårigheter samt striden om uppehållet av besikningen vid Vatikanen. Ärliga, oformligt långvariga kabinettskriser ha avlöst varandra. Efter valen juli 1925 avgick Ruys de Beerenbrouck och efterträddes av antirevolutionären Colijn. Sedan nov. 1925 de katolska ministrarna utträtt ur regeringen, ingav Colijn avskedsansökan men efterträddes först mars 1926 av De Geer (kristligt historiska partiet) i spetsen för en utomparlamentarisk ministär. Utrikespolitiken har sedan 1918 letts av van Karnebeek.

**Nederländsk**, adj. till Nederländerna i dess olika bet. (jfr *Nederländerna. Historia*). I stället för N. användes dock ofta (så i detta arbete) som nationalitetsbestämning, avseende n. Nederländerna (nuv. konungariket Nederländerna l. Holland) efter den politiska skilsmässan från s. Nederländerna 1579, *holländsk*, och avseende s. Nederländerna mellan denna tidpunkt och konungariket Belgiens uppkomst, *flamländsk*.

**Nederländska Indien**. 1. *Nederländska Ostindien* omfattar Sundaöarna (utom n. delen av Borneo och ö. delen av Timor), Moluckerna samt v. delen av Nya Guinea. 1,9 mill. kvkm. 49,4 mill. inv. N. består dels av områden under direkt nederländsk förvaltning, dels av kontrollerade infödingsstater och indelas i prov. Java och Madoera, som är uppdelad i 17 residentskap, samt de s. k. Buitenbezittingen, "yttre besittningar", vilka äro uppdelade i av guvernörer styrda provinser. Hela kolonin styres av en generalguvernör, bosatt i Batavia (Buitenzorg är sommarresidens) och med ett råd på 5 led. vid sin sida. Generalguvernörens myndighet är begränsad till förmån såväl för de inhemska styrelseorganen som för moderlandets folkrepresentation. 1917 togs ett första steg mot självstyrelse genom upprättandet av ett folkråd, som kan diskutera budgeten och i frågor av större vikt råda regeringen. — 2. *Nederländska Västindien* omfattar Holländska Guyana l. Surinam och Curaçao, vilka bilda tvenne av guvernörer styrda provinser. 142,000 kvkm. 190,000 inv. **Nederländska skolan**, en grupp tonsättare, som, fullföljande tidigare framträdande polyfona

riktningar, under 1400- och 1500-t. utbildade en rik, flerstämmig körlitteratur. N:s huvudrepresentanter voro av nederländsk härkomst, riktningen i sin helhet ägde däremot en internationell karaktär. Till N. hörde bl. a. Dufay, Binchois, de Okeghem, Obrecht, Josquin Després, Jannequin (se Fransk musik sp. 604), Willaert, Lasso m. fl. N. efterträdde vid mitten av 1500-t. av de romerska och venetianska skolorna (se Italiensk musik).

**Nederländska språket**, se Holländska språket.

**Nederländsk konst**, se Flamländsk konst och Holländsk konst.

**Nederländsk litteratur**, se Holländsk litteratur.

**Nederrhenska kretsen** i det forna Tysk-romerska riket omfattade ett område vid mell. Rhen och enklaver n.ö. därom.

**Neder-Sachsen**, gammal benämning på n.v. Tyskland, kring nedre Elbe. N. bildade **Nedersachsiska kretsen** i Tysk-romerska riket.

**Neder-Torneå**, socken i Norrb. l., jämte Haparanda pastorat i Luleå stift. 4,480 inv.

**Nedhalare**, löpande tackling, varmed ett stagssegel nedhalas för bärgning. Märslår nedhalas med talja, **nedhalartalja**, då de ej kunna firas ned.

**Nedjd**, N. och Hasa, sultanat (förut emirat) i Arabien. Gränsar i n. till Trans-Jordanien, Syrien och Irak. Det egentliga N. är en högslätt i det inre av Arabien; med N. ha införlivats, utom Hasa (se d. o.) vid Persiska viken i ö., Djabal Sjammar i n. samt Hidjaz. — N. grundades vid mitten av 1700-t. av emiren Muhammed ibn Saud, tillhörande vahhabiternas (se d.

o.) sekt, och utvecklade sig till ett av Arabiens mäktigaste riken. Efter en tillbakagångsperiod för N. under 1800-t. återställde **Abdul-Aziz ibn Saud** (f. 1881?) i början av 1900-t. sin dynastiska forna makt. 1914 erövrade han prov. Hasa från turkarna och utsträckte därigenom sitt välde till Persiska viken. Under världskriget anslöt han sig till England men började med utgångspunkt i en territoriell konflikt 1919 krig med Hidjaz' (se d. o. sp. 734) konung, Hussein, vilket ledde till Husseins störtande 1924, Meckas och Medinas (se dessa ord) erövring och successiv annektion av hela Hidjaz. Genom ett fördrag med England 1925 har ibn Saud, som 1921 antog titeln sultan, ökat sitt område även i n.v. och skjutit in en kil mellan Trans-Jordanien, Syrien och Irak.

**Nedre justitierevisio'nen**, K. M:ts nedre justitierevision, det till K. M:ts kansli hörande ämbetsverk, som har till uppgift justitieärendens beredning till föredragning och avgörande i Högsta domstolen samt, i nådefrågor, hos K. M:t i statsrådet. N. består av **revisionssekreterare** ss. ledamöter och föredragande i Högsta domstolen samt en **justitierevisionsexpedition** med särskilda tjänstemän, av vilka **protokollsekreterarna** föra protokoll i Högsta domstolen och, i nådefrågor, i statsrådet. En av revisionssekreterarna förordnas av K. M:t att för tre år vara N:s ordf. — Bland revisionssekreterarna, som i allm. rekryteras från hovrätterna, utses ofta innehavare av framskjutna ämbetsmannaposter såväl inom jurisdiktionen som inom statsförvaltningen. — N. leder sitt ursprung från den 1663 inrättade

Deputationen för revisions-sakers beredning till föredragning i rådet, den egentliga, "övre" justitierevisionen.

**Nedre Ullerud**, socken i Värml. l., jämte Övre Ullerud, Ransäter och Munkfors pastorat i Karlstads stift. 4,365 inv.

**Nedre Österrike**, ty. *Nieder-österreich*, provins i Österrike. 19,300 kvkm. 1,5 mill. inv. utom huvudstaden Wien, som bildar eget förvaltningsområde. N., som delvis är ett bergland, genomflytes av Donau. Jordbruk (råg och vin), boskapsskötsel och skogsbruk äro huvudnäringar. Därjämte bergsbruk (sten- och brun- kol, järnmalm, grafit) och industri. Rikt förgrenat järnvägs-nät med centrum i Wien. Övervä-gande tysk befolkning. — N. är historiskt och geografiskt huvud-landet i den österrikiska staten.

**Nedslagseld**, eldgivning i regel med granater. Genom att ett nedslagsrör (se Rör) vid projektilens anslag mot marken l. ett föremål bringas i funktion och antänder en sprängladdning sönderspränges projektilen. Allt-efter rörets konstruktion och nedslagsvinkelns storlek kan sönder-sprängningen ske antingen ögon-blickligen (ögonblicksbrisad) l. sedan projektilen in-trängt mer l. mindre djupt (nedslagsbrisd med l. utan fördröjning) l. återstud-sat ett stycke upp i luften (studsbrisd).

**Nedslagsvinkel**, vinkeln mel-lan kulbanans tangent i nedslags-punkten och horisentalplanet.

**Nedsättning**. 1. Detsamma som joggling. — 2. Förtunning av materialet vid smidning; sker med sätthammare. — 3. Deposi-tion av medel.

**Needles**, The N. [dhø nidl̥],

(eng., "nålarna"), kritklippor i Engelska kanalen, v. om ön Wight. N. äro rester av ett av havet förstört kustområde.

**Neefe** [ne'fe], Christian Gottlob, f. 1748, d. 1798, tysk tonsättare, skrev ett antal operor och sångspel samt sånger och stycken för olika instrument.

**Neeffs hammare** [nefs], se Induktorium sp. 1355.

**van der Neer** [fann där ner], Aert, f. 1603, d. 1677, holländsk landskapsmålare, verksam i Amsterdam. Hans av fin poetisk stämning burna landskap, oftast i mänsken l. med eldskenseffekter, stå stundom Cuyps nära.

**Neergaard** [ne'rgår], Niels, f. 1854, dansk politiker. N., som varit försäkringstjänsteman och radikal publicist, har bl. a. skrivit det för epoken 1849—66 grundlä-gande arbetet *Under Junigrund-loven* (3 bd, 1892—1916). I folke-tinget, som han tillhört 1887—90 och sedan 1892, blev N. tidigt en av moderata vänsterns främsta och arbetade för en utjämning mellan de konservativa partifrak-tionerna. Stats- och försvarsmini-ster 1908, föll N. f. å. på sitt vittgående program i försvars-frågan. 1909 och 1910—13 finans-minister, blev N. 1920 stats- och finansminister. Han genomförde Nord-Slesvigs återförening och avvecklandet av kristidsförvalt-ningen. Det tryckta statsfinansiella och ekonomiska läget beredde regeringen stora svårig-heter, och efter socialdemokrater-nas valseger 1924 avgick N.

**Neerwinden** [ne'r-], ort i prov. Liège, Belgien, bekant genom fransmännens seger 1693 (i Pfal-ziska kriget) och nederlag 1793 (i det första revolutionskriget).

**Nef**, Johann Ulric, f. 1862, d. 1915, schweizisk-ameri-

kansk kemist, prof. vid Lafayette College (Easton) 1887, i Worcester 1889 och i Chicago 1892, bestämde konstitutionen hos knallsyran, vilken av N. betraktas som koloxidens oxim med formeln  $C = NOH$ .

**Nefa'sti**, lat., se **F a s t i**.

**Nefeli'n**, av natriumaluminiumsilikat ( $NaAlSiO_4$ ) bestående mineral, kristalliserar hexagonalt. N. förekommer i nefelinsyeniter, nefelinbasalter m. fl. bergarter. En ogenomskinlig varietet av N. kallas *eleolit*.

**Nefelomet'er** (av grek. *nefe'le*, dimma, och *metrei'n*, mäta), instrument för mätning av ett mediums grumlighet, liknar kolorimetern, men belysningen infaller från sidan.

**Nefosko'p** (av grek. *ne'fos*, moln, och *skopei'n*, se), instrument för observation av molnens gång över himlen. Den av fransmannen Besson uppfunna "molnräfsan" består av fem vertikala pinnar, på lika avstånd från varandra fästade längs en horisontal stång, vilken på en vridbar axel placeras 3—4 m. över marken. Vid observation inställes stängen i molnets rörelseriktning, och man iakttar, stående på marken, hur lång tid molnet behöver att passera pinnarna. Av svenskarna G. Fineman och N. Ekholm ha konstruerats andra N., där molnbilderna passera i speglar ingraverade streck.

**Nefri'dier** (av grek. *nefro's*, njure), se **Utsöndringsorgan**.

**Nefri't** (av grek. *nefro's*, njure). 1. Se **Urinorganens sjukdomar**. — 2. Ett grönt, ytterst finstråligt aggregat av strålsten, liksom det snarlika mineralet *jadeit*, ett natriumaluminiumsilikat, använt till va-

pen och prydnadsföremål i förhistorisk tid, ännu högt skattat i Orienten, Europa och Amerika.

**Nefrosto'm** (av grek. *nefro's*, njure, och *sto'ma*, mun), se **Utsöndringsorgan**.

**Ne'ftalim**, se **Naftali**.

**Ne'ftys**, egyptisk gudinna, syster till Isis, gemål till Set, moder till Anubis, de dödas beskyddarinna.

**Nefud**, namn på två ökenområden i Arabien, **Stora N. i n.** och **Lilla N. i ö.**

**Negapatam** [negapöta'm], hamnstad i presidentskapet Madras, Britt. Indien, i Cauverydeltat. 55,000 inv.

**Negatio'n** (lat. *nega'tio*), förnekande. **Språkv.** Ord l. orddel, som upphäver l. till dess motsats förvandlar betydelsen hos ett ord l. en sats. N. kan bestå av s. k. negativa adverb (t. ex. *aldrig*, *icke*), pronomen (t. ex. *ingen*), prefix (t. ex. *o-*, *miss-*).

**Negativ** (lat. *negati'vus*), nekande, upphävande, innebärande negation (se d. o.). Jfr **Positiv**. — **Fotogr.** Se **Fotografi** sp. 418 f. — **Matem.** Se **Negativa tal**. — **Negativ kristall**, se **Positiv**.

**Negativa kontraktsintresset**, se **Avtal** sp. 927.

**Negativa tal**, tal mindre än noll, måste införas för att möjliggöra subtraktion av ett större positivt tal från ett mindre. Det positiva tal, som, lagt till ett givet N., ger noll, kallas det givna talets absoluta belopp. — **Negativ storhet**, storhet, som mätes med ett negativt tal. Stundom äro positiva och negativa storheter reellt likvärdiga, t. ex. positiv och negativ riktning längs en linje.

**Negativpapper**, **fotografiskt N.**, tunt och fast papper

av jämnast möjliga genomskinlighet, överdraget med en känslig bromsilveremulsion. N. är billigt men kopierar långsamt; användes mest för större format och i registrerande apparater.

**Negera** [-ge'ra] (lat. *nega're*), neka, förneka, bestrida, upphäva.

**Negerfrö** (eg. Nigerfrö), *ramti'llfrö*, frukterna av *Guizo'tia abyssinica (oleifera)*, fam. *Compo'sitae*, ört från tropiska Afrika, odlad där och i tropiska Asien. N. ge vid pressning olja samt användas som fågelfrö.

**Negerspråk**, gemensam, ehuru oegentlig beteckning på en av de stora afrikanska språkstammarna (se Afrikanska språk). Den omfattar de centralafrikanska språken från ung. 5° n. br. till omkr. 20° n. br. och från Atlantiska havet i v. till Nubiens och Abessiniens gränser i ö. Lämpligen indelas N. rent geografiskt i tre grupper, den *västra*, omfattande trakterna kring Senegal och övre loppet av Niger samt Guineakusten, den *centrala* kring Nigers nedre lopp, Benue och Tsadsjön och den *östra* huvudsakl. i Denfur och Kordofan. — N:s släktskapsförhållanden äro ännu till största delen outredda liksom än mer frågan om deras ev. samband med angränsande afrikanska språkområden, bantuo- och hamitiska språk.

**Negligé** [-sje'] (fr. *négligé*, eg. vårdslösad), morgon- l. nattdräkt; lätt l. ofullbordad klädsel; spetsmössa med långa knytband, vid 1800-t:s mitt använd av gifta damer.

**Negligence clause** [ne'gglidjens klås], eng., "försumlighetsklausul", se *Konossement*.

**Negligera** [-sje'ra] (fr. *négliger*), vårdslös, försumma; ej bry sig om, visa likgiltighet mot.

Subst.: *negligence* [-sja'ngs]. — Adj.: *negligent* [-sja'ngt].

**Negotie'ra** l. *negocie'ra* (av lat. *negotia're*, driva handel), underhandla, förmedla (ett lån), omsätta (en växel), anskaffa (penningar). — *Negotia'bel*, lätt säljbar. — *Negotiatio'n*, underhandling. — *Negotia'tö'r*, mäklare, underhandlare.

**Negoti'n**, stad i ö. Serbien, Jugoslavien, nära Donau. 6,000 inv. — Vid N. stodo 1915 häftiga strider mellan bulgarer och serber. Staden var besatt av bulgarerna okt. 1915—okt. 1918.

**Negotio'rum ge'stio** (lat., utförande av uppdrag), den tjänst en person utan anmodan l. åtagande gjort annan till dennes nytta och som därför grundar en den förres fordran på ersättning för omkostnader. Jfr *Uppdrag*.

**Negrer** (sp. *negro*, av lat. *ni'ger*, svart), människoras (om rastyen se *Människoraser*), inhemsk i tropiska och subtropiska Afrika. Populärt kallas även andra raser med svart hudfärg N. (australnegrer m. fl.). Med hänsyn till språken indelas N. i bantu- och sudannegrer; de förra representera en stor grupp av besläktade språk, de senare en mängd olika, sinsemellan icke besläktade språk. Jfr *Afrika* sp. 135 f. och *Negerspråk*. — *Bantunegrerna* l. *bantu* (jfr d. o.) ha från ett utbredningscentrum i ö. Afrika trängt dels söderut, dels åt v. till Kongoområdet och trakterna närmast s. och n.ö. därom. Ännu i dag fortsätta de att söderifrån vinna terräng i v. Kamerun. Som viktiga stammar må nämnas: de med perser och araber blandade suaheli på n. delen av Britt. Öst-Afrikas kust, vilkas språk blivit ett internationellt handelsspråk i



By i Tanganyikaterritoriet.

det inre landet; waganda, ett numera kristnat folk i Uganda; wadsjagga på Kilimandjaros sydsluttning; wanjamvesi i Unyamwezi; kondestammarna i Nyasaland, nära besläktade med lunda-folket (jfr nedan); makololo, vilka som erövrare inträngt i området kring Sambesis vänsterflod Shire; marutse och mam-bunda (jfr Marutse), härskande folk i v. Nord-Rhodesia; matabele (jfr Matabeleland), n. om Transvaal, vilka på 1800-t. bildat ett mäktigt rike; de krigiska zuluerna och de närbesläktade, fredliga kaffrerna, basuto i Basutoland (jfr d. o.) och bechuanana i Kalahari (jfr Bechuanaland), vilka fyra folk invandrat från Sambesiområdet; herero och ovambo i n. Sydväst-Afrika; bakuba, baluba och kalunda, det härskande folket i det gamla Lundariket (jfr d. o.), i området kring Kassai, samt bushongo, vilka före kalunda voro det mäktigaste folket i detta område; bangala i Kongokröken, skickliga båtmän och av européer mycket engagerade i skeppsfarten på Kongo; de krigiska fan i Franska Ekvatorial-Afrika, vilka även invandrat i Kamerun, där de alltjämt vinna terräng och där före dem duala var det största bantu-folket. — Av sudannegrer

må nämnas: niloterna, en mängd små stammar vid övre Vita Nilen; mangbetu och de förr starkt kannibaliska niam-niam (asandeh) i Uelleområdet; nuba i Kordofan; for i Darfur; teda (tibbu) i Tibesti; logonstammarna i det gamla Bornuriket; haussa mellan Niger och Benin; de erövrande muhammedanska fulbe med vidsträckt utbredning i det inre av franska Senegalkolonin; mandingo, ett stort folk mellan Niger och Volta; joruba i s.v. Nigeria; de krigiska och fruktade dahomey på Slavkusten; tsjistammarna, innefattande bl. a. de krigiska asjanti på Guldkusten, samt kru, duktiga roddare på kusten av Liberia. — De afrikanska N:s *kulturståndpunkt* och *sociala förhållanden*, i den mån de icke äro påverkade av yttre inflytelser, äro synnerligen skiftande. Det konstitutiva i de oberoende negersamhällena är stammen med ett stamområde, vanl. med föga fixerade gränser. Stammarna ha i allm. nått den storlek, som försörjnings-möjligheterna inom stamområdet medge, varför detta noga bevakas och gränstvister lätt uppstå. N. ha visat ringa anlag för politisk organisation. Rikena i n. Sudan ha väsentligen tillkommit på hamitiskt och arabiskt initiativ. De verkliga negerrikena ha endast

sammanhållits av en krigisk, sträng och grym härskarmakt och förfallit, när denna försvagats. N. leva företrädesvis i bysamhällen, men var familj för sig. Männen ha vanl. flera hustrur, och ehuru släktskap räknas främst på moderslinjen, har kvinnan i regel en undertryckt ställning och utför det grövre arbetet, medan männen mer ägna sig åt jakt samt krigiska och rituella värv. N:s näringsliv är mycket växlande, framför allt beroende på miljön. Afrikas savanner och stäppområden ha varit de mest villebrådsrika på jorden, och N. ha genom växlande jaktmetoder förstätt att tillgodogöra sig villebrådet. Huvudnäring är på öst- och Syd-Afrikas stäpper och Nigerias savanner boskapsskötsel, i de fuktigare områdena av Väst-Afrika jordbruk. I N:s religiösa liv förhärskar fetischdyrkan, ss. fortfarande är fallet i v. Afrikas kustländer, och varjehanda former av naturdyrkan och döds Kult. Stor kultisk roll spela av medicinmän förrättade magiska riter samt dans och musik, vilka konster hos N. nå en självständig utveckling. Den förr inom stora områden utbredda kannibalismen existerar knappast längre. — *Främmande inflytelser, slaveri*



Hydda från Öst-Afrika. (Uganda.)



Stomme till zulubydda.

och emancipation. Redan det gamla Egypten influerade över Nilområdet, från vilket inflytelserna även gått längre väster ut. I viss mån har n. Väst-Afrika påverkats av Medelhavsområdets brons- och järnålderskulturer. Ännu större har senare det arabiskt-muhammedanska inflytandet varit, och även malajerna ha genom sina sjöfärder till Öst-Afrika givit impulser från Indonesien. Islam har bland N. vunnit långt hastigare insteg än kristendomen. Den är fastast rotad bland Sudans svarta, som stå i kontakt med de fanatiska muhammedanska sekterna i n. Afrika, främst senuserna. Sambesifloden kan betraktas ss. dess sydgräns, om den också hunnit visa verkningar ända nere i Zululand. På olika håll bland N. bedrivs kristen mission. Det religiösa inflytandet från européerna kan dock ej mäta sig med det politiska. Praktiskt taget hela negerbefolkningen i Afrika står under mer l. mindre genomfört europeiskt herravälde. Deras historia har därför rönt den livligaste påverkan av den främmande kolonisationen (se Afrika sp. 137—43). — Redan tidigt började N. exploateras av andra raser. Ss. slavar förekommo de bl. a. i det



Neger (nllot) med djurhudssköld och spjut med järnspets.

gamla Egypten, i Fenicien, Grekland och Rom. Av de nordafrikanska araberna anordnade slavjakter förde N. till olika delar av de muhammedanska länderna. När sockerplantagerna i spanska Amerika och Brasilien på 1500-t. behövde härdigare arbetskraft än den indianska, började man tvångsvis importera N. från Afrika, först sudanegrer, senare även bantufolk. Negeroslavimporten till Amerika utsträcktes senare till Nord-Amerika, då bomullsodlingen i dess s. delar i slutet av 1700-t. började utvecklas. Hit fördes huvudsakl. bantunegrer. Den omänskliga behandling, för vilken negerlavarna utsattes, väckte så småningom en opposition, för vilken England gick i spetsen, och under 1800-t. upphävdes slaveriet (se d. o.) successivt i olika länder, vilket icke hindrat, att slavjakter ännu på 1900-t. anordnats av araber i Sudan. Be-

handlingen av N. har emellertid alltjämt ofta varit hård (t. ex. i Kongo, se d. o. sp. 1089 f.). Reaktionen mot negerlavarnas ovärdiga behandling, som bl. a. tog sig ett uttryck i skapandet av negerstaten Liberia (se d. o.), har senare följts av en serie åtgärder till N:s skydd (t. ex. reglering av deras tillgång till rusdrycker), och ett omfattande arbete har utförts för att moraliskt och kulturellt höja dem. Utom Afrika har motsättningen mot andra raser lagt svåra hinder i vägen för detta arbete. Särskilt gäller detta För. Stat. Trots den likställdhet med de vita i fråga om politiska o. a. rättigheter, som efter inbördeskriget 1861—65 formellt infördes, äro N. i vissa stater föremål för undantagslagstiftning, hållas isolerade och hänvisas till mindre ansedda yrken. N:s hastiga numerära tillväxt gör problemet om deras ställning i För. Stat. alltmer brännande. En växande emancipation har bl. a. tagit sig uttryck i en samlingsrörelse, p a n a f r i k a n i s m, som på kongresser framfört olika reformkrav ang. N:s ställning. Rörelsen vill skapa förbindelser mellan N. i olika världsdelar. Den protesterar bl. a. mot de vitas fortsatta inkräktande på afrikanskt land till N:s förfång och mot de svartas utnyttjande i européernas arméer. Dessa programpunkter i förening med den självkänsla N. vunnit, icke minst genom sina insatser i Europa under världskriget, ger denna rörelse ett beaktansvärt framtidsperspektiv.

Negre'ss (fr. *négresse*), negerkvinna.

Ne'gri, A d a, f. 1870, italiensk skaldinna, har skrivit formellt



förträffliga dikter, ofta med social tendens (bl. a. *Fatalità*, 1891).

**Negri Sembila'n** [ne'jgri], se Malajstaterna.

**Negri'torase**n, se Människoraser sp. 526.

**Negroï'd** (av *neger* och grek. *g'dos*, utseende), negerliknande.

**Ne'gros**, en av de större öarna bland Filippinerna. 500,000 inv.

**Negu's Nege'sti**, se Abessinien sp. 19.

**Nehe'mja** (Vulgata *Nehe-mi'a*s, äldre svenska Bibeln *Nehemi'a*), judisk hovman hos den persiske konungen Artaxerxes I, erhöll 445 tillstånd att resa till Jerusalem med fullmakt att återuppbygga stadens murar. N. genomförde, trots motstånd från judarnas fiender, på kort tid sitt politiska nydaningsverk. Först med N:s hjälp synes Esra också ha lyckats att få en inre reform till stånd. Enl. vissa uppgifter har N. vistats 12 år i Jerusalem och sedan gjort ännu en resa dit. Den efter N. uppkallade boken i G. T., vars värdefullaste partier utgöras av N:s egenhändiga memoarer, har erhållit sitt nuv. skick av samme man, som komponerat Esra bok, med vilken den i judarnas kanon bildar en enhet.

**Nehrman**, **David**, se Ehrenstråle.

**Neidhardt v. Gneisenau** [na'jt-], se Gneisenau.

**Neiiendam** [na'j-], dansk skådespelarsläkt, bland vars medlemmar märkas Nikolai N., f. 1863, framstående karaktärsskådespelare och sceninstruktör, och Robert N., f. 1880, vilken utom som skådespelare även framträtt som teaterhistoriker med bl. a. *Det Kongelige Teaters Historie 1874—1922* (hittills 3 bd).

**Neikter**, **Jakob Fredrik**, f. 1744, d. 1803, estetiker och

historiker, universitetsbibliotekarie i Uppsala 1783, skytteansk prof. 1787. N. var en av de främsta representanterna för den från Montesquieu utgående filosofiska historieskrivningen. Han är även betydande ss. estetiker, främst genom sin opposition mot den franskklassiska smaken.

**Neil** [nil], **William**, f. 1637, d. 1670, engelsk matematiker, rektifierade 1657 den efter honom uppkallade Neils parabel, vars ekvation är  $y^2 = kx^3$ .

**v. Neipperg** [na'jpärʒ], **Adam Albert**, f. 1775, d. 1829, greve, österrikisk general och diplomat, deltog med utmärkelse i Napoleonskrigen. N. blev exkejsarinnan Marie Louises älskare, medhjälpare i Parmas styrelse och 1822 morganatiske gemål.

**Neisser** [na'j-], **Albert**, f. 1855, d. 1916, tysk läkare, prof. i hudsjukdomar i Breslau 1907, upptäckte 1879 smittämnet vid gonorré, gonokocker.

**Neit**, egyptisk krigsgudinna, trol. av libyskt ursprung, dyrkad i Sais tillsammans med Osiris och Horus.

**Nejkon**, se *Fragaria*.

**Nejlika**, se *Dianthus* och Kryddnejliketrädet. Jfr *Lychnis*. — **Nejlikolja**, se *Kryddnejliketrädet*.

**Nejlikrot**, se *Geum*.

**Nejlikväxter**, se *Caryophyllaceae*.

**Nejonögon**, *Hyperoartia*, en ordn. Rundmunnar med en ringformig, med horntänder försedd sugmun, ett par väl utvecklade ögon och 7 par gälöppningar på sidorna av framkroppen. N. finnas över större delen av jorden. Flertalet leva i havet och simma för fortplantning upp i floder; vissa leva endast i sötvatten. Livnära sig av fiskar, som anfallas



Vanliga nejonogat. Längd 35—45 cm.

och utsugas. — Havsnasjonögat, *Petromyzon marinus*, är gråvit med svartmarmorerad rygg. Längd 0,7—1 m. Atlanten, rätt sällsynt vid svenska västkusten. — Vanliga N. l. nåttingen, *Petromyzon fluviatilis*, är ovan grönaktigt bronssvart, under gråspräckligt vit. Europas, inkl. Sveriges, kuster. Tillbringar vintern i floder, där äggen läggas. Hos larverna, vilka förr ansågos som en särskild art, liksom *Ammocetes*, äro ögonen dolda under huden och munnen omgiven av en hästskoformad läpp.

**Neklju'dov**, Anatolij Vasiljev'itj, f. 1856, rysk diplomat, minister i Sofia 1911, i Stockholm 1914, ambassadör i Madrid april—sept. 1917. N. har utgivit memoarer från sin verksamhet på de olika sändebudsposterna (*Diplomatic reminiscences*, 1920; En diplomats minnen, 1921).

**Ne'ko**, 609—593 f. Kr. farao av Egypten (se d. o. sp. 753).

**Nekra'sov**. 1. Nikolaj Aleksejev'itj N., f. 1821, d. 1877, rysk skald, skrev realistiska poetiska berättelser med social tendens, bl. a. *Vem har det bra i Ryssland?* — 2. Nikolaj Vissarionov'itj N., f. 1879, d. 1918, rysk ingenjör och politiker, prof. i Tomsk 1905, kadett, medlem av 3:e och 4:e riksdumorna. Mars 1917 kommunikationsminister, blev N. senare Keren-skij's ställföreträdare och sept. s. å. generalguvernör över Finland. I nov. flydde N. från Fin-

land till Petrograd och arkebuserades 1918 av bolsjevikerna.

**Nekrolo'g** (grek. *nekrolo'gion*, av *nekro's*, död, och *lo'gos*, ord, tal), kort levnadsteckning över nyligen död person, minnesruna. — **Nekrolo'gier**, förteckningar, som i medeltidsklostren fördes över de personers dödsdagar, vilka skulle inneslutas i den offentliga förbönen.

**Nekromanti'** (av grek. *nekro's*, död, och *mant'e'a*, spådom), spådom genom frammanande av de dödas andar. Se Spådomskonst.

**Nekropo'l** (av grek. *nekro's*, död, och *po'lis*, stad), i antiken begravningsplats, rörlagd utanför stadspportarna.

**Nekro's** (grek., död), lokal vävnadsdöd, vanl. en följd av upphävd cirkulation l. av giftverkan. — **Nekrotis'e'ra**, åstadkomma nekros. — **Nekrotisk**, avdöende. Jfr **Blindtarmsinflammation**, **Kräfta**, **Kviksilverförgiftning**.

**Nekrospermi'** (av grek. *nekro's*, död, och *spe'rma*, säd), avdöende av könscellerna i säden, vanl. vid variga inflammationer i sädesblåsan. — **Azoospermi'** betecknar frånvaron av könsceller i säden och inträder vid avstängning av sädesledarna (vanl. efter gonorré).

**Ne'ksö**, se Neξö.

**Ne'ktar** (grek., möjl. av fenic. *nikta'r*, kryddad), i grek. myt. gudarnas rödglänsande och härligt doftande dryck. — **Bot.** Det samma som blommornas honung.

**Nektari'n**, se *Prunus*.

**Nekta'rium** (av *nektar*), se *Honungskörtlar* och *Myrmekofila växter*.

**Ne'kton** (av grek. *ne'cin*, simma), i havet aktivt kringsimmande djur. Jfr *Plankton*.

**Ne'leus**, i grek. myt. son av Poseidon och far till Nestor, grundläggare av Miletos.

**Ne'llemann**, **Johannes Magnus Valdemar**, f. 1831, d. 1906, dansk rättslärare och politiker, prof. i rättshistoria och processrätt 1859, justitieminister 1875—96 (till 1894 i Estrups regering), utgav förtjänstfulla juridiska skrifter och främjade tillkomsten av den interskandinaviska växellagen (1880) och sjölagen (1892).

**Nelson** [ne'llsøn]. 1. Flod i Kanada, Saskatchewan Rivers och Red Rivers gemensamma nedre lopp, avlopp för Winnipegsjön. Mynnar i Hudsonviken. Rik på mäktiga fall och forsar. Segelbar endast 65 km. 650 km. — 2. Stad i grevskapet Lancashire, n.v. England. Bomullsindustri. 40,000 inv.

**Nelson**. 1. Olof N., se *Sager-Nelson*. — 2. Helge N., f. 1882, geograf, prof. i Lund 1916. Har förutom studier i svensk natur- och kulturgeografi utgivit skrifter om Nord-Amerikas, spec. svenskbygdernas, geografi (*Canada, nybyggarlandet*, 1922; *Nordamerika, natur, bygd och svenskbygd*, 1926).

**Nelson** [ne'llsøn], **Horatio**, viscount N., hertig av Bronte, f. 1758, d. 1805, engelsk amiral. N. utmärkte sig i Nordamerikanska frihetskriget och under franska revolutionskrigen. Han deltog i besättandet av Toulon 1793 och kämpade under de närmaste åren huvudsakl. i Medelhavet. Därunder förlorade han sitt ena öga.



Horatio Nelson. Målning av L. F. Albert.

1797 bidrog N. avgörande till en lysande seger över en spansk flotta vid Kap S:t Vincent. Under en expedition till Teneriffa s. å. förlorade N. högra armen. Efter att förgäves ha sökt hindra Bonapartes egyptiska expedition slog N. fullständigt den franska flottan vid Abukir 1 aug. 1798. N. seglade sedan till Neapel, vars konungafamilj han vid fransmännens anfall förde till Sicilien. Ryktbar är den kärleksförbindelse han i Neapel knöt med lady Hamilton (se d. o. 1). Sedan han återtagit Neapel 1800, nedlade han på grund av sjuklighet och misshälligheter sitt befäl men sändes 1801 jämte amiral Parker till Öresund för att spränga de nordiska makternas väpnade neutralitetsförbund, vilket lyckades genom slaget på Köpenhamns redd 2 april s. å. 1803 förhindrade N. den för Napoleons planerade landstigning i England nödvändiga föreningen mellan de franska **Medelhavs- och Atlantflottorna**,



*Nelumbo nucifera* (indisk lotusblomma).

varvid han bl. a. måste förfölja en fransk flotta ända till Västindien. Slutligen mötte N. 21 okt. 1805 vid Trafalgar de förenade franska och spanska flottorna, som N., under parollen "England väntar, att var man gör sin plikt", angrep och i grund slog. Men den betydelsefulla segern köptes med N:s eget liv.

**Ne'lson**, **Leonard**, f. 1882, tysk filosof, prof. i Göttingen 1919, framstår i verket *Über das sogenannte Erkenntnisproblem* (1908) m. fl. arbeten ss. representant för J. F. Fries' filosofi och som grundare av den s. k. nyfriesska skolan.

**Nelu'mbo**, växtsläkte (fam. *Nymphaea'ceae*), vattenväxter med långskaftade, över vattenytan höjda blommor och blad, de senare sköldformiga. Blommorna ha talrika fruktämnen, nedsänkta i ett cirkelrunt fäste. *N. nucifera*, indisk lotusblomma, med rosenröda blommor, är inhemsk i tropiska Asien och Öst-Asien och odlas ofta (i Sverige i varmhushassänger). Dess frön och rotstocar äro ätliga. Jfr *Nymphaea*.

**Nemato'der**, **Nemato'des**, se **Trådmaskar**.

**Nematomo'rpha**, en ordn. trådformiga maskar av klassen

*Aschelmin'thes*. Larverna leva parasitiskt i kroppshålan hos led-djur, de fullbildade i vatten. Mest känd är den i sötvatten levande, vanl. 15—25 cm. långa "tagelormen", *Go'rdius aquat'icus*.

**Neme'a**, dalgång i Argolis, Grekland, med ruiner av ett forntida tempel, vid vilket de nemeiska spelen vart fjärde år höllos till Zeus' ära (se även **Herakles** sp. 654).

**Nemerti'ner**, **Nemerti'ni**, en klass maskar av gruppen *Scolec'ida*. Kroppen är långsmal, längden varierar mellan några mm. och flera meter. I framändan ligger munöppningen och en stundom med stilet och giftkörtel beväpnad, utstjälpbar "snabel". Vanl. skildkönade, vissa vivipara. De flesta N. leva i havet, vissa i sötvatten l. på land. Många N. finnas vid svenska västkusten.

**Ne'mesis**, i grek. myt. den straffande vedergällningens gudinna. Hon hade ett berömt tempel i Ramnus i Attika. N:s attribut voro alnsmått, roder och hjul. — **N. divi'na**, den gudomliga vedergällningen.

**Ne'mi**, by i Latium, mell. Italien, vid Albanobergen och den vackra kratersjön Lago di Nemi. Vid N. framgrävdes 1885 ruiner av ett Dianatempel. 1,200 inv.

**Nemo'phila**, se **Venusöga**.

**Nemora'rius**, se **Jordanus Nemorarius**.

**Ne'mo sa'ltat so'brius**, lat., "ingen dansar nykter", citat från Cicero. Under antiken ansågs dansen ovärdig för andra än yrkesdansörer och -dansöser.

**Nemours** [nəmo'r], stad i dep. Seine-et-Marne, Frankrike, vid Seines biflod Loing. 5,000 inv. — N. var huvudstad i det forna hertigdömet Nemours, som innehafts av bl. a. Gaston de Foix.

**Ne'nndorf**, badort med svavelkällor i prov. Hessen-Nassau, Preussen, v. om staden Hannover.

**Ne'nnius**, walesisk historiker, skrivare, verksam under 800-t:s förra hälft. En av honom bearbetad äldre krönika, *Histo'ria Brito'num*, är viktig som källskrift och rymmer även det äldsta stoffet bl. a. till Artursagorna.

**Nensjö**, sulfatcellulosafabrik i Gudmundrå skn, Västernorr. l., vid Sprängsvikens station vid Härnösand—Sollefteå järnväg. Äg. Nensjö cellulosa a. b., grundat 1914.

**Neo-** (av grek. *ne'os*), i sms. ny-, ung- (se även sms. med dessa ord). — Jfr **Geokronologi**.

**Neody'm**, se **Sällsynta jordmetaller**.

**Neofy'ter** (av grek. *neo'fy'tos*, nyplanterad), från 1 Tim. 3: 6 härrörande beteckning för nyomvända.

**Neoge'a** (av grek. *ne'os*, ny, och *ge*, jord), se **Djurgeografi**.

**Neoge'n** (av grek. *ne'os*, ny, och *ge'nein*, födas), se **Tertiärperioden**.

**Neoimpressioni'sm** (av grek. *ne'os*, ny), **nyimpressionism**, en direkt ur impressionismen (se d. o.) utgående riktning inom måleriet, som på grundval av ett rent vetenskapligt studium av färgernas inbördes förhållande utbildade ett nytt koloristiskt system. Grundprincipen i detta var att i motsättning till impressionismens valörmåleri ansätta spektralfärgerna oblandade i små prickar bredvid varandra (**pointillism** [pääñ-]), vilka först vid betraktande på avstånd samman-smälta till en enhet. Härigenom uppnåddes högsta möjliga illusion av luft och ljus. — N., som första gången framträdde 1886, utbildades av fransmännen Seurat och

Signac, vilka jämte Cross äro dess främsta företrädare. I Sverige kan inflytande från N. spåras hos Kreuger och Wilhelmson. N. var av kort varaktighet. Den var den sista utvecklingsfasen av impressionismen och förberedde i koloristiskt avseende expressionismen.

**Neoko'm** (efter staden *Neuchâtel*), se **Kritperioden**.

**Neoli'tiska tiden** (av grek. *ne'os*, ung, och *li'tos*, sten), yngre stenåldern (se d. o.).

**Neologi'** (av grek. *ne'os*, ny, och *lo'gos*, ord, lära), "nymodig lära". 1. Särskilt i Sverige brukad beteckning för 1700-t:s teologiska upplysning l. rationalism. — 2. Strävan efter språklig nybildning (jfr **Finsk-ugriska språk** sp. 30). — **Neologi'sm**, språklig nybildning.

**Neo'n**, grundämne, tillhörande ädelgaserna, upptäckt av Ramsay 1900. Finnes i små mängder i luften. Användes i glim- och Moorelampor. Atomtecken *Ne*, atomvikt 20,2.

**Neopto'lemos**, se **Trojasa-gan**.

**Neosalvarsa'n** (av grek. *ne'os*, ny), l. **neoarsamino'l**, se **Salvarsan**.

**Neoteni'** (av grek. *neo'tes*, ungdom), se **Fortplantning**.

**Neotro'piska regionen** (av grek. *ne'os*, ny, och *tropisk*), se **Växtgeografi**.

**Neovius**, se **Nevanlinna**.

**Neozo'iska eran** (av grek. *ne'os*, ny, och *zo'on*, djur), det-samma som kenozoiska eran (se **Geokronologi**).

**N. e. p.**, **Nep**, förk. för **Nya ekonomiska politiken**, benämning på den nya politik, som ryska sovjetregeringen proklamerade våren 1921 i st. f. den gamla "krigskommunismen". N. tillåter bl. a. en partiell denationalisation

av egendom, industriföretags arrendering, naturaskatter, vinsthandel med jordbruksprodukter, öppnandet av marknader m. m.

**Nepal**, självständigt rike i Himalaya, på gränsen mellan Britt. Indien och Tibet. 140,000 kvkm. 5,6 mill. inv. Huvudnäringar äro jordbruk (ris och vete), boskapsskötsel, skogsbruk och bergsbruk (koppar). Huvudstaden Katmandu, vid en biflod till Ganges, har 80,000 inv. — N:s härskare bär titeln maharaja; regeringsmakten utövas av statsministern, vars ämbete går i arv inom en adelsfamilj. England har en resident i N. och utövar starkt inflytande på dess yttre politik. — *Historia*. N. är känt sedan 200-t. f. Kr. Under senare hälften av 1700-t. gjorde sig de indoeuropeiska gurkhas till herrar över den äldre tibetanska befolkningen i N., och genom dem har hinduismen alltmer undanträngt buddhismen. Genom understöd åt England under seposupproret erhöll N. betydande landförvärv.

**Nepe'nthes**, se Insektätande växter.

**Neper**, se Napier.

**Ne'peta**, växtsläkte (fam. *Labiatae*). Flera arter (kattmynta) med blå blommor odlas i rabatter o. d. i trädgårdar.

**Ne'pomuk**, se Johan av Nepomuk.

**Ne'pos**, se Cornelius Nepos.

**Nepo't** (av lat. *ne'pos*, son- l. dotterson), avkomling, släkting. — **Nepoti'sm**, urspr. påvarnas gynnande av egna släktingar; i allm. gynnande av släktingar med förbigående av mera förtjänta personer.

**Neptu'niorden**, ordenssällskap i Sthlm, stiftat 1812, har till ändamål att bereda understöd åt vid Stockholms sjömanshus in-

skrivna och i Stockholm l. dess omnejd bosatta sjömän samt änkor och barn efter sådana sjömän. Behållningen av N:s tillgångar utgjorde 31 dec. 1925 878,700 kr. N. utdelade 1925 i understöd 44,700 kr. 1,063 ordensmedlemmar (1925).

**Neptuni'sm** (av *Neptu'nus*, se Poseidon), den framför allt av A. G. Werner (se d. o.) hyllade åsikten, att alla bergarter uppkommit genom avsättning ur vatten. Mot anhängarna av denna lära, neptuni'sterna, stodo plutoni'sterna, förfäktande vissa bergarters vulkaniska (plutoniska) natur.

**Neptu'nus**, se Poseidon.

**Neptu'nus** (astronomiskt tecken ♆), den yttersta planeten i vårt solsystem. Dess diameter är c:a 54,000 km. Massan utgör ung.  $\frac{1}{19000}$  av solens; tätheten är 1,2. Medelavståndet från solen är 4,500 mill. km.; banan är nästan cirkelformig (excentriciteten = 0,009). Omloppstiden är nära 165 år; den långsamma rörelsen gör, att N. synes förflytta sig på himlavalvet endast 2° om året. — Även vid gynnsammaste atmosfäriska förhållanden och i den starkaste tub ter sig N. som en fullkomligt rund skiva av något blåaktig färg, men utan skönjbara detaljer; den skenbara storleken är 2",5. Några säkra resultat rörande rotationstid och axelläge har man icke nått. Spektret ger vid handen, att N. liksom Uranus skulle äga en atmosfär, vars sammansättning dock väsentligt avviker från jordens. Ljusstyrkan motsvarar en stjärnas av 8:e storleken; N:s albedo är 0,73. — Upptäckten av N., en lysande triumf för den celesta mekaniken, framgick som resultat av undersökningar rörande störingar

i Uranus' bana av Adams (1843) och Leverrier (1845), vilka båda förklarade dem bero på en obekant, utanför Uranus belägen planet. Den förre meddelade Airy redan i okt. 1845 element för den förmodade planeten, vilka med största sannolikhet skulle lett till dess upptäckt. Leverrier tillskrev 1846 Galle i Berlin och uppmanade denne att efterforska planeten. Samma dag som brevet anlände, 23 sept., fann också Galle planeten 1° från den av Leverrier beräknade orten. — N:s måne, uppdagad en månad efter planetens upptäckt, beskriver på 5 dagar, 21 tim. en nästan cirkelformig bana (radien ung. 400,000 km.) i retrograd riktning. Dess diameter uppskattas till 3,600 km. Ljustyrkan motsvarar en stjärnas av 14:e storleken.

**Nerbu'dda**, se **Narbad**a.

**Nerei'der**, i grek. myt. Nereus' och hans gemål Doris' femtio döttrar. De skönaste av dessa voro **Amfitri'te** och **Te'tis**.

**Ne'reus**, grekisk gud, representerande havet i dess lugna skönhet.

**Ne'rgal**, babylonisk gud, den glödheta solens, pestens, krigets, jaktens och dödsrikets gud.

**Ne'ri**, **Filippo**, f. 1515 i Florens, d. 1595, katolsk mystiker, grundade i Rom Den heliga trefaldighetens brödraskap för vård av fattiga och sjuka pilgrimer (1548) samt de italienska oratorianernas brödraskap. N. kanoniserades 1622.

**Nerike**, äldre form för Närke.

**Nerikes Allehanda**, moderat-liberal tidning i Örebro, grundad 1843, utkommer sedan 1894 varje helgfri dag.

**Nerikes-Tidningen**, 1896 grundad, sedan 1913 varje helgfri dag

utkommande tidning i Örebro. Folkfrisinnad.

**Ne'rium**, se **Rosenlager**.

**Nerman**. 1. **Klas Ulrik N.**, f. 1792, d. 1852, ämbetsman, politiker, polismästare i Sthlm 1830, justitiekansler 1837. Av de liberala kretsarna stämplad som "Braheväldets" främsta redskap, ådrog sig N. mycken ovilja, särskilt i samband med processen mot Crusenstolpe, och avlägsnades 1840 från Sthlm genom en utnämning till landshövding i Kalmar l. — 2. **Gustaf Magnus N.**, f. 1827, d. 1913, den föreg:s brorson, väg- och vattenbyggnadsingenjör, utgav en mängd avhandlingar och uppsatser, bl. a. *Göta kanals historia* (3 bd, 1895—97). — 3. **Einar N.**, f. 1865, överstelöjtnant, gymnastikfrämjare, sedan 1904 ordf. i Svenska gymnastikförbundet och sedan 1907 led. av Svenska gymnastik- och idrottsföreningarnas riksförbunds överstyrelse. — 4. **Ture N.**, f. 1886, författare, tidningsman, red. för *Nya Samhället* 1910—15, för *Politiken* 1916—17, har i schwungfulla vers behandlat proletära och erotiska ämnen (*Nidvisor och solsalmer*, 1909, *I brynja och bränd*, 1913, m. fl.). — 5. **Einar N.**, f. 1888, den föreg:s broder, konstnär, har främst gjort sig känd som tecknare med en sirligt elegant linjeföring. Av hans illustrationsverk må nämnas *Fredmans epistlar* (1915) och *Gösta Berlings galleri* (1916). Sedan 1923 bosatt i London som tecknare i *The Tatler*.

**Nernst**, **Walther**, f. 1864, tysk fysiker och fysikalisk kemist, prof. i Göttingen 1891, i Berlin 1905, president för *Physikalisch-technische Reichsanstalt* 1922. N:s första arbeten röra diffusionen och teorin för galva-



Walther Nernst.

niska element, i vilken teori han infört begreppet lösningstryck (se Lösning sp. 993). Han har sedermera behandlat termodynamiken, särskilt dess tillämpning på kemiska jämvikter, bestämt gastätheter vid höga temperaturer och uttalat det viktiga, efter honom benämnda värmeteoremet (se Termodynamik). I samband därmed har han utfört teoretiska och experimentella studier av olika ämnens spec. värme, särskilt vid mycket låga temperaturer. Vidare har han uppfunnit en metalloxidglödlampa (se Elektrisk belysning sp. 903). N. erhöll 1920 Nobelpriset.

**Ne'ro**, Lucius Domitius, f. 37, d. 68, romersk kejsare från 54, son av Cnejus Domitius Ahenobarbus och Julia Agrippina d. y., adopterades av sin styvfar, kejsar Claudius. I början av sin regering stod N. under inflytande av filosofen Seneca och gardets befälhavare Burrus, vilka avskaffade missbruk i förvaltningen. Men ett omslag inträdde snart. N. lät undanröja Claudius' son Britan-

nicus och sin mor för att trygga sin makt. Med ett tygellöst levnadssätt förslösade N. statens tillgångar. Den stora eldsvåda, som 64 ödelade en stor del av Rom, gav N. tillfälle till omfattande byggnadsarbeten (Neros gyllene hus). N. sköt skulden för branden på de kristna, vilka till följd därav utsattes för förföljelse. Genom sin excentricitet, särskilt fåfängan att vilja uppträda och glänsa som sångare och skådespelare förverkade han alla sympatier, såg sig övergiven, då ett uppror utbröt i Spanien, och sökt själv döden.

**Ne'roliolja**, se Citrus.

**Nero'nisk**, tyrannisk och grym som Nero (se d. o.).

**Ne'rtus**, enl. Tacitus en av sju germanska stammar (i n.v. Tyskland) dyrkad gudinna, som av honom likställes med "moder Jordan". I en helig lund på en ö i oceanen (sannol. s. Östersjön) stod gudinnans med ett hölje betäckta vagn, som en gång om året, dragen av kor och ledsagad av en präst, gjorde en färd till stammarna. Under denna tid fingo



Nero. Antik marmorbyst.



inga vapen brukas. Sedan tvåddes vagnen och gudinnan i en helig sjö, och de därvid tjänstgörande trälarna dränktes. Jfr Njord.

**Ne'ruda.** 1. Jan N., f. 1834, d. 1891, tjeckisk journalist och en av tjeckiska litteraturens främsta författare, skrev ballader och dikter av en naturmystisk prägel. Mest bekant är en samling genrebilder från Prag, *Berättelser från Lilla sidan* (1879). — 2. Vilhelmina N., f. 1838, d. 1911, tjeckisk violinist, gift 1864—85 med Ludvig Norman, omgift 1888—95 med engelske pianisten sir Ch. Hallé. N., som med en utmärkt teknik förenade ett i hög grad sjäfullt föredrag, företog vidsträckta konsertresor. Hon var bosatt i Sthlm 1864—69. — 3. Franz N., f. 1843, d. 1915, den föreg:s broder, tjeckisk violoncellist och dirigent. N. verkade från 1860-t. huvudsakl. i Danmark, från 1892 som ledare för Musikforeningen, och dirigerade därjämte från 1891 Musikföreningens i Sthlm konserter. N. var en eftersökt lärare (piano, violoncell) och en talangfull tonsättare.

**Nerv** (lat. *ne'rvus*). *Anat.* Se Hjärnnerver, Nervsystem och Nervvävnad. — *Bot.* Se Blad och Ledningsvävnad.

**Nérva,** Marcus Cocceius, f. 35, d. 98, romersk kejsare 96, förde en mild och rättvis styrelse.

**Nervander.** 1. Johan Jakob N., f. 1805, d. 1848, finländsk fysiker, 1841 prof. i Helsingfors, studerade särskilt jordmagnetismens och temperaturens periodiska variationer och påvisade ett samband mellan dem. N. framträdde i sin ungdom även som skald och skrev bl. a. den av Sv. Akad. 1832 prisbelönade episka

dikten *Jephtas bok*. — 2. Emil N., f. 1840, d. 1914, den föreg:s son, finländsk konsthistoriker, författare, ägnade banbrytande forskningar åt Finlands medeltida konsthistoria.

**Nervcell,** se Nervvävnad.

**Nervdroppar,** Bangs N. I. kamferdroppar, se Kamfer. Jfr Excitantia.

**Nervfeber,** se Tyfoidfeber.

**Nervfysiologi,** se Nervsystem. *Fysiol.*

**Nérvier,** fornkeltisk (belgisk) folkstam i gränsområdet mellan nuv. Belgien och Frankrike.

**Nervosite't,** detsamma som neurasteni, nervsvaghet. N. har alltså fått en betydelse motsatt det lat. *nervositas*, kraftfullhet.

**Nervsjukdomar** äro dels "funktionella", dels organiska. De senare äro betingade av påvisbara förändringar i hjärna, ryggmärg l. perifer nerv, ss. mekaniska skador, inflammationer (i perifer nerv: neuriter; jfr Förlamning och Polyneurit), tumörer m. m., och visa sig i retnings- l. bortfallssymtom från resp. område av nervsystemet. Retningssymtomen äro antingen motoriska: muskelryckningar och kramper, l. sensibla: smärtor (neuralgi), domningskänsla, myrkrypningar och andra parestesier l. förnimmelser genom andra sinnesorgan. Bortfallssymtomen visa sig i förlamningar av muskulatur, nedsättning, resp. bortfall av känsel l. funktion hos något annat sinnesorgan än huden. Vid "funktionella" N. äro de organiska förändringarna icke kända. Sjukdomsbilden kan dock anta former, som stundom ha förvillande likhet med formerna vid ett organiskt nervlidande l. annan organisk sjukdom. Till denna

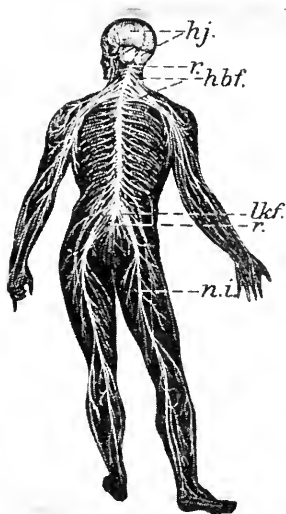

Fig. 1. Schematisk bild av nervsystem hos människa.

grupp av N. höra epilepsi, hysteri och neurasteni o. a. neuroser av art, som närmar sig sinnessjukdomarna. Se även Hjärnsjukdomar och Ryggmärgs-sjukdomar.

**Nervskakning**, detsamma som klonisk kramp (se d. o.).

**Nervsnitt.** *Veter.* Avskärande av en känselnerv, så att den perifert liggande kroppsdelen göres känslolös, användes stundom vid hältor hos häst, varvid hältan försvinner. Sjukdomsprocesserna kunna emellertid trots detta fortsätta l. foten angripas av åkomor, vilka hästen på grund av okänsligheten ej låter förmärka. N. bör därför användas endast då andra behandlingsmetoder visat sig overksamma.

**Nervsvaghet**, se Neurasteni.

**Nervsystem**, kroppens nervvävnader (se d. o.). Hos alla djur på ett högre utvecklingsstadium

än nässeldjur (jfr dock nedan) finns ett centraliserat N. Detta består av nervcellanhopningar, ga'nglier (sing. ga'nglion), och nervtrådar, som utgå från gangliecellerna l. innervera de olika kroppsdelarna l. förbinda de olika ganglierna sinsemellan. I vissa ganglier, *associationsganglier*, som äro överordnade andra, samordnas (associeras) de från underordnade ganglier kommande impulserna till en gemensam retning l. impuls. De högsta överordnade ganglierna (där retningen hos högre djur och människor kommer till medvetande, där tankeverksamheten pågår o. s. v.) ligga vanl. i hjärnan. Nerverna äro av två slag: *centrifugala*, *effere'nta*, *motoriska* l. *rörelse-nerver* och *centripetala*, *affere'nta*, *sensibla*, *sensöriska* l. *sinnes-nerver*. — *Jämförande anat.* Hos de fastsittande *nässeldjuren* finns ett i huden beläget nervnät, *diffust* N.; hos maneterna är N. delvis koncentrerat till nervringar i klockans kant. *Plattmaskarnas* N. utgöres huvudsakl. av två parallella, genom tvärgående nerver, *kommisurer*, förbundna nervstammar, som framtill övergå i en hjärna (*hjärnganglion*). *Tagghudingarnas* N. är liksom kroppen radiärt byggt med två ventrala och en dorsal nervring samt därifrån utlöpare radiära nerver. Hos flertalet *blötdjur* utgå från hjärnan två par nervstammar, ett par dorsala sidostammar med *pleural-*, *parietal-* och *visceral-* (inälv-)ganglier och ett par ventrala mittstammar med *pedal-* (fot-)gangliet. Hos *ringmaskar* och *leddjur* består N. av en hjärna

1. Övre svalganglion ovanför svalget och en buk-gangliokedja utefter kroppens buksida. Bukgangliokedjan består urspr. av två nervstammar med segmentvis ordnade ganglier, förbundna med kommissurer. Härigenom får N. utseendet av en repstege och kallas repstege-nervsystem. Det främsta gangliet i bukgangliokedjan, undre svalggangliet, står genom en ringformig, svalget omfattande svalgkommissur i förbindelse med hjärnan. — Hos ryggradsdjur uppkommer N. på embryots ryggsida (se Foster-utveckling). N. består i stort sett av samma delar som hos människan, vilken här nedan närmast avses. — *Anat.* N. omfattar 1) centrala N., bestående av hjärnan (se d. o.) (hj., fig. 1) och ryggmärgen (se nedan); 2) perifera N., bestående av de från centrala N. utgående nerverna (se Hjärnnerver samt nedan) med i dem befintliga ganglier (gl., fig. 3); de senare äro dels cerebrospinala (tillhörande nerver från centrala N.), dels autonoma (se nedan). — *Ryggmärgen* (r.—r., fig. 1 och 3) är direkt fortsättning av förlängda märgen (jfr Hjärna) (f.m., fig. 3) och sträcker sig inom ryggradskanalen ned till 2:a ländkotan, omgiven av fortsättningar av hjärnans hinnor. Svarande mot ursprungen för nerver till armar och ben (hbf., resp. lkf., fig. 1 och 3) är ryggmärgen tjockast i hals- (h., fig. 3) och länddelen (l., fig. 3) samt har på framsidan en djup fåra, främre mittfåran (f.m., fig. 2), som upptar dess viktigaste kärl. Ryggmärgens tvärsnitt visar en inre, grå, av nervceller bestående, H-formad bildning, med den tvära centraldelen genomborrad av

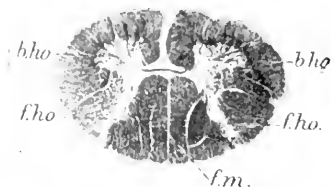

Fig. 2. Tvärsnitt av ryggmärg hos människa.

centralkanalen, en fortsättning av hjärnans ventriklar, samt de s. k. främre (f.ho., fig. 2) och bakre (b.ho., fig. 2) hornen. Den på tvärsnitt H-formiga pelaren omges av den vita substansen (i fig. 2 svartfärgad), bestående av nervbanor, som i vardera ryggmärgshalvan fördelas på fram-, sido- och baksträngen mellan hornen. Dessa banor förbinda ryggmärgens olika delar med varandra och med hjärnan. — *Ryggmärgs- l. spina'nerverna* utträda mellan kotorna i nedåt allt brantare förlopp [emedan ryggmärgen är kortare än sin kanal; kanalens nedersta del, länd- och korsdelen, innehåller blott nerver, bildande "hästsvansen" (hs., fig. 3)]. I varje ryggmärgssegment utgår från framhornens celler en främre nervrot med rörelsenerver och ingår till bakhornet en bakre nervrot med sensibla nerver. Den senare har en av nervceller betingad ansvällning, spinalganglion. Rötterna förenas i en kort nervstam, där trådarna blandas, så att de därur framgående främre och bakre nervgrenarna, som vidare uppdelas i perifera nerver, innehålla både afferenta och efferenta trådar. Den gemensamma nervroten förbinder sig med gränssträngen (gs., fig. 3; gl., fig. 3 ganglier i gränssträngen) (se nedan: *Autonoma N.*). De främre

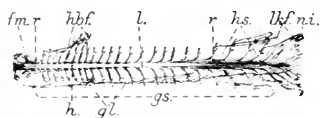

Fig. 3. Ryggmärg med nerver hos människa.

nervgrenarna ingå flätformiga förbindelser (sing. *plexus*), t. ex. hals-bröst-flätan (hbf., fig. 1 och 3), varur framgå arm- och skuldernerver, länd-kors-flätan (lkf., fig. 1 och 3), omfattande bennerverna, bl. a. kroppens största nerv, den nära lillfingertjocka sätesnerven (*nervus ischiadicus*; n.i., fig. 1 och 3). — *Autonoma N.*, förr kallat det sympatiska N., består av två delar, sympatiska och parasympatiska. Den förra består av trådar, som gå ut i övre och nedre delen av ryggmärgen och sedan som särskilda trådar från spinalnerverna förlöpa till de ganglier, som under namn av (sympatiska) gränssträngen bilda en sammanhängande kedja på vardera sidan om ryggraden. Från dessa ganglier gå trådar dels direkt till organen, dels tillbaka till cerebrospinalnerv, som de sedan följa, dels till ganglier i buken och därifrån vidare till de olika inälvorna. Utmärkande är, att varje sympatisk bana, innan den når sitt organ, blott en gång omkopplas (således antingen i gränssträngen l. i ganglierna). Parasympatiska N. består dels av trådar från hjärnnerverna (jfr d. o.) III, VII, IX, X och XI, dels av trådar från ryggmärgens korsregions understa del, vilka alla ävenledes avbrytas i sitt förlopp i ett perifert ganglion, innan de nå effektorerna (senedan). — *Fysiol.* N. består till 70—90 % av vatten, till 0,2—0,7 % av mineralämnen. Av organiska ämnen finnas ex-

traktivämnen samt i riklig mängd äggvitekroppar (albuminer, globuliner samt nukleoproteider) och lipoider. — Genom N. står organismen i relation till omgivningen; det förmedlar ock samverkan mellan de olika kroppsdelarna, nervösa korrelatio'n. Om den kemiska korrelationen se Inre sekretion. Av dessa korrelationsformer fungerar den nervösa vida snabbare och äger därför särskild betydelse, där rask tillpassning är behöflig. Denna N:s egenskap beror på utbildandet av särskilda banor för fortledande av retning. De perifera nerverna ha uteslutande sådan uppgift; för centrala N. tillkommer att med begränsat antal trådar kunna åstadkomma förbindelser mellan samtliga mottagningsorgan (*receptorer*) och utlösningorgan (*effektorer*), t. ex. muskler, körtlar. Dessa förbindelser möjliggöras genom särskilda banor (*konnektorer* l. *associationsbanor*) i centrala N. Varje enstaka nervtråd kan fortleda en retning i båda riktningarna; retningen förlöper isolerad i tråden. Den hastighet, med vilken retningstillståndet fortledes i en nerv, bestämdes första gången av H. v. Helmholtz; den torde för människans rörelsenerver vara 60—70 m. i sek. Av grundväsentlig betydelse för N:s funktion är *reflexen*, d. v. s. den process, då efter retning av en receptor — i hud och slemhinnor l. i kroppens inre — längs inätledande (afferenta) nervbanor ett retningstillstånd tillföres centrala N. och därpå överföres i utätledande (effe- renta) banor till någon effektor (muskel, körtel). Den del av centrala N., där omkopplingen från inät- till utätledande banor sker, kallas *reflexcentrum*. Ret-

ningens övergång från ett neuron (se Nervvävnad) till ett annat medför bl. a., att ledningen sker långsammare och blott i en riktning. Nära reflexerna stå de automa'tiska rörelserna (t. ex. andnings- och hjärtrörelser), där utlösningen sker genom en i nervvävnaden uppträdande retning. Även en till synes enkel reflex visar sig vara rätt komplicerad. Så åtföljes en böjning av en extremitet regelbundet av en avslappning av motsvarande sträckmuskel (*reciprok innervation*). Om olika reflexfunktioner se Reflexer. För de mer komplicerade reflexerna behövs medverkan av "överordnade centra" i förlängda märgen och hjärnstammen. Mest komplicerade bli viljerörelserna, då de högsta centra (i stora hjärnans bark) träda i verksamhet. Ryggmärgen är segmentellt anordnad. Svarande mot ett kroppssegment utgå afferenta banor genom ryggmärgens bakre rötter och efferenta banor från de främre. Flera reflexer (senreflexer, i viss utsträckning gång m. m.) ha sina centra i ryggmärgen. I förlängda märgen ligga bl. a. livsviktiga centra, andningscentrum samt kärlecentrum, genom vars verksamhet blodkärlens vidd regleras. — Autonom N. skiljer sig från centrala N. genom att konnektor-neuronet fortsätter genom främre rötterna (i regel) och först i ett perifert ganglion omkopplas. Reflexer utlösas här på glatt muskulatur, hjärta och körtlar. De flesta av dessa organ få autonom innervation dels från sympatiska, dels från parasympatiska systemet. Mellan dessa båda råder ett motsatsförhållande, så att retning av ett organs parasympatiska nerv ger motsatt effekt till ret-

ning av dess sympatiska innervation. Även farmakologiskt framträder detta motsatsförhållande. Det autonoma systemet är undandraget viljans inflytande (därav namnet).

**Nervus**, lat., nerv.

**Nervus re'rum (gerenda-rum)**, lat., "(alla) företags livs-nerv", citat från Cicero, åsyftande penningen.

**Nervvävnad** (jfr Nervsystem), från celler i ryggmärgsröret (jfr Fosterutveckling sp. 408 och Hjärna sp. 798 f.) härstammande vävnad i djurkroppen. N. består av nervceller och (åtminstone hos ryggradsdjur) av neuroglia. — Nervcellerna leda sitt ursprung från unga celler, neuroblast'er, från vilkas ena pol utväxer ett långt, smalt utskott, nervtråd l. neurit, vars förgreningar kallas kollateraler; från andra delar utväxa dendrit'er, utskott, som vanl. förgrena sig i cellens närmaste omgivning. En dylik fullt utvecklad nervcell kallas neuro'n. En bunt intill varandra liggande nervtrådar bildar en nerv. Nerve'ller i ganglier kallas ganglieceller. I neuronerna finnas ledande element: fina trådar, neurofibriller, som från dendriterna övergå i cellkroppen och fortsätta ut i neuriten. I cellkroppen finnas s. k. Nisslkorn, som förbrukas vid stark cellfunktion och trol. äro näringskorn. Nervtrådarna äro märkeglösa ( nakna) l. märghaltiga, klädda med en elektriskt isolerande märke- l. myelin'skida. Nerve'llerna äro kombinerade med varandra (till nervkedjor m. m.), varigenom intryck från en cell kunna överföras till andra.

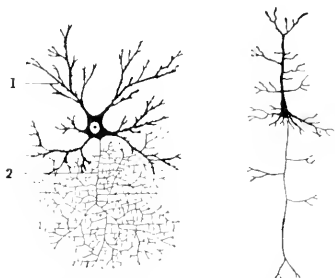

Nervvävnad. Två neuroner. 1 Dendritter, 2 nervtråd med kollateraler.

— **Neuroglian** består av isolerande, ev. näringsförmedlande gliaceller. Försedda med en, ofta hela N. genomsättande, trådlig förlängning, bilda de (då kallade ependym-celler) epitelet i nervsystemets hålrum. Starkt greniga och hopflätade samt innehållande fina gliatrådar, ligga de eljest inbäddade i den övriga N.

**Nervös**, hänförande sig till nerver. Se även **Neurasteni**.

**Nerz**, se **Vesslesläktet**.

**Nes**, Norges enda mera betydande järnverk, i Aust-Agder fylke; anlagt 1738, genom sammanslagning av ett par äldre verk, nådde det en storartad utveckling under loppet av 1700-t., då även den ståtliga huvudbyggnaden uppfördes.

**Ne'scit occa'sum**, lat., "den vet ej av nedgång", devis å Nordstjärneorden.

**Nesio'tes**, se **Kritios**.

**v. Nesselrode** [-rå'de], **Karl Vasiljevitch**, f. 1780, d. 1862, greve, rysk diplomat, intog 1812—56 en ledande ställning (från 1844 ss. rikskansler) och stod högt i gunst hos både Alexander I och Nikolaus I. N. var ivrig motståndare till de liberala rörelserna.

**Ne'ssler, Viktor Ernst**, f. 1841, d. 1890, tysk tonsättare, skrev bl. a. en rad operor, av vilka särskilt de melodiosa *Der Rattenfänger von Hameln* (1876) och *Der Trompeter von Säckingen* (1884) vunno publiktycke.

**Ne'sslers reage'ns**, dubbelsalt av kvicksilver- och kaliumjodid, ger med ammoniak l. ammoniumföreningar en rödbrun fällning. Upptäcktes av tysken **Julius Nessler**, f. 1827, d. 1905.

**Ne'ssos, Nessosmantel**, se **Herakles** sp. 656 f.

**Nestning**, dansöskjol (eg. plaggets närmast kroppen sittande del, jfr **Sylfid**).

**Ne'stor**. 1. N. från **Pylos**, den äldste bland de grekiska furstarna utanför **Troja** (se **Trojasagan**), i överförd bet. den äldste inom en viss grupp. — 2. **Rysk munk**, f. 1059, d. 1114, skrev den första ryska helgonbiografin och, enl. traditionen, en märklig skildring av Rysslands äldsta historia, *Nestorskrönikan* (sv. övers. 1919), i vilken bl. a. ryska rikets grundläggning genom **Rurik** (se d. o.) och hans svenska följeslagare skildras. En livlig diskussion om författarskapet till krönikan uppstod på 1800-t. I **Kievs kloster** finnas två gravar över personer med namnet N., av vilka den ena i gravskriften betecknas som historigraf.

**Nestoria'ner**, anhängare av patriarken **Nesto'rius** (d. sannol. 451). Denne, som hörde till den antiokenska skolan och 428 blev biskop i Konstantinopel, väckte där stort uppseende genom sin polemik mot alexandrinarnas beteckning av **Jungfru Maria** ss. "gudaföderskan". Enl. **Nestorius** måste man klart skilja mellan det gudomliga och det mänskliga i **Kristi person**. Biskop **Kyrillos** (se

d. o. 2) i Alexandria genomdrev på ett möte i Efesos 431 kättardomen över Nestorius, som därpå måste frånträda sitt ämbete. Kalkedonmötet 451 bekräftade domen över "Jungfruns fiender" men fördömde tillika monofysitismen. De särskilt i ö. Syrien talrika N. funno emellertid en tillflyktsort i Persien, vars kristna kyrka från slutet av 400-t. blev nestoriansk och ända fram på 1300-t. levde ett blomstrande liv, särskilt utvecklande en storartad missionsverksamhet, som sträckte sig ej blott till Persiens grannländer utan ock till Kina. N:s väsentl. till s.ö. Kurdistan undanträngda persiska rester skingrades genom världskriget åt olika håll. Om N. i Indien se **T o m a s k r i s t n a**. Om de med Rom unierade N. se **Ö s t e r t e r n s u n i e r a d e k y r k o r**.

**Ne'stroy** [-råj], **J o h a n n**, f. 1802, d. 1862, österrikisk teaterförfattare och skådespelare, skrev folklustspel, som vunno en oerhörd popularitet i Wien och av vilka flera, i bearbetning av Hodell och Aug. Blanche, vunno burskap på den svenska scenen (Andersson, Pettersson och Lundström, Herr Dardanell och hans upptåg på landet m. fl.).

**Ne'tscher**, **C a s p a r**, f. 1639, d. 1684, tysk målare, verksam i Holland, huvudsakl. i Haag, en av de främsta representanterna för den sydländska barockströmningen i holländskt porträttmåleri. Hans med stor apparat iscensatta bilder stå i skarp kontrast till flärdfriheten hos den tidigare porträttkonsten i Holland.

**Netsuke**, se **J a p a n s k k o n s t** sp. 86.

**Ne'tto** (ital., klar, skuldfri), med avdrag. Användes bl. a. i sms. nettovinst, -vikt för att beteckna, att avdrag gjorts för



Markisinnan av Montespan. Målning av Caspar Netscher. (Dresden.)

ovissa l. andra resultatet påverkande faktorer, ss. olika slags omkostnader, vid viktsuppgifter, förpackning o. s. v. Förk. *nto*.

**Ne'tze**, högerbiflod till Oders biflod Warthe. 340 km.

**Neu-**, se även **Ne v-**.

**Neuber** [nå'j-], **F r i e d e r i k e** **K a r o l i n e**, f. 1697, d. 1760, tysk skådespelerska, ledde länge ett framstående skådespelarsällskap, som ivrigt arbetade på att höja den tyska teaterns repertoar, därvid bl. a. samarbetade med Gottsheid (se d. o.).

**Neuberg** [nå'jbärʒ], **C a r l**, f. 1877, tysk kemist, föreståndare för Kaiser Wilhelm-Institut för experimentelle Therapie i Berlin, har publicerat värdefulla arbeten särskilt inom jäsningskemin.

**Neu-Brandenburg** [nåjbra'nn-denborʒ], stad i fristaten Mecklenburg-Strelitz, n. Tyskland. N. har en ålderdomlig karaktär och omges av en medeltida befästningsmur med fyra ståtliga por-

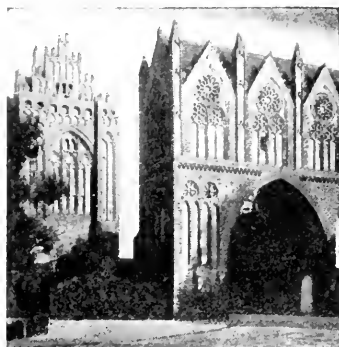

Neu-Brandenburg. Treptower Tor.

tar. 14,000 inv. — N. var besatt av svenskarna febr.—mars 1631, varpå det stormades av Tilly.

**Neuchâtel** (äldre form *Neuchâtel*) [nösjatä'll]. 1. Kanton i v. Schweiz, gränsande till Frankrike. 800 kvkm. 130,000 inv., till större delen fransktalande protestanter. Boskapsskötsel och industri (tillverkning av ur) äro huvudnäringar. — N. var sedan 1000-t. ett grevskap, senare ett furstendöme, anslutet till edsförbundet, och tillföll efter skiftande öden ätten Hohenzollern i Preussen 1707. Efter att 1807—14 ha varit furstendöme åt marskalk Berthier, återkom det till Preussen, som efter ett republikanskt uppror 1848 avstod det 1857. — 2. N., ty. *Neuenburg*, huvudstad i N. 1, vackert belägen vid Neuchâtelsjön. N. domineras av det på 1100-t. grundlagda slotet och den därmed förenade, samtidigt uppförda stiftskyrkan. Universitet, observatorium, stora naturvetenskapliga samlingar. Livlig handel. 23,000 inv.

**Neuchâtelsjön** [nösjatä'll-], den största av de insjöar, som helt ligga inom Schweiz. Avflyter till Aar. 216 kvkm.

**Neue Freie Presse** [nä'je fra'je], daglig österrikisk tidning (Wien), grundad 1864. Frisinnad.

**Neuenahr** [nä'j-], bad- och brunnsort med varma, alkaliska källor i Rhenprovinsen, Preussen, s. om Bonn.

**Neue Preussische Zeitung** [nä'je prä'jisisje tsa'jtong], se *Kreuzzeitung*.

**Neue Rundschau** [nä'je ro'nt-sjao], *Die N.*, en sedan 1890 (1890—92 under titeln *Freie Bühne*, 1893—1904 ss. *Neue deutsche Rundschau*) på S. Fischers förlag utkommande tysk månads-tidskrift för litteratur, teater etc. N. var ett av de främsta organen för den tyska naturalismen.

**Neue Zeit** [nä'je tsajt], tyska socialdemokratiska partiets vetenskapliga tidskrift, grundad 1883 i Stuttgart, till 1917 under ledning av K. Kautsky, som gav den en mellanställning mellan extrema höger- och vänsterriktningar. I Erfurtprogrammets utformning hade N. en stor anpart.

**Neue Zürcher Zeitung** [nä'je tsy'rzer tsa'jtong], frisinnad tidning i Zürich, grundad 1780.

**Neufahrwasser** [nä'j-], se *Danzig* sp. 113.

**Neufchâteau** [nösjatä'], stad i dep. Vosges, ö. Frankrike. 4,000 inv. — Under världskriget slog hertig Albrekt av Württemberg aug. 1914 vid N. 3:e franska armén, som drevs ur Ardennerna mot Meuse.

**v. Neuhof** [nä'jhäf], *Teodor Stephan*, f. omkr. 1686, d. 1756, tysk äventyrare, som 1736 med hjälp från Barbareskstaterna tog ledningen av ett uppror på Korsika mot genuesarna. N. lät kröna sig till Korsikas konung under namn av "Teodor I". Hans välde blev dock av kort varaktighet.



**Neuilly, N. - s u r - S e i n e** [nøji'-syr-sä'n], förstad till Paris, n. om Boulogneskogen. 50,000 inv.

**Neuillyfreden** [nøji'-], efter Neuilly-sur-Seine uppkallad fred mellan Bulgarien och de allierade, avslutad 27 nov. 1919. Se **Världskriget**.

**Neu-Kölln** [nä'jkölln], förr **Ri'xdorf**, ingår i Gross-Berlin. Betydande industri. 260,000 inv.

**Neumann** [nø'j-], **Melkior**, f. 1670, d. 1741, Karl XII:s kammartjänare och kirurg, generalfeldmarskalk 1716.

**Neumann** [nä'j-]. 1. **Johann Balthasar N.**, f. 1687, d. 1753, tysk arkitekt, en av den tyska barockens mest representativa konstnärer. Hans förnämsta verk, slotten i Bruchsal och Würzburg (se d. o.) samt vallfärdskyrkan **Vierzehnheiligen** (Bayern) ge prov på en fantasirik men överdekorerad arkitekturstil. — 2. **Franz Ernst N.**, f. 1798, d. 1895, tysk fysiker, 1829 prof. i fysik och mineralogi i Königsberg, behandlade den elastiska ljusteori, spec. dess tillämpning på dubbelbrytningen, kristallografi och elektrodynamik m. m. samt inom matematiken klotfunktionerna. — 3. **Carl Gottfried N.**, f. 1832, d. 1925, den föreg:s son, tysk matematiker, prof. i Basel 1863, i Tübingen 1865 och i Leipzig 1868, behandlade funktionsteori, särskilt teori för de abelska, besselska och klotfunktionerna, samt flera grenar av den matematiska fysiken, ss. hydrodynamiken och mekaniska värmeteorin. — 4. **Carl N.**, f. 1860, tysk konsthistoriker, prof. i Kiel, främst känd genom sin stora **Rembrandtmonografi** (1902), vari målarens germanska väsen glänsande karaktäriseras.

v. **Neumayer** [nä'jmaj-]

1	2	3	4	5	6
—	.	✓	∩	∪	∩
■	■	■	■	■	■

Övre raden neumer, nedre raden koralnoter. 1 virga, 2 punctum, 3 pes, 4 clivis, 5 epiphonus, 6 cephalicus.

**Georg Balthasar**, f. 1826, d. 1909, tysk geofysiker, 1873 prof. i Berlin, 1875—1909 chef för Deutsche Seewarte i Hamburg. N. ägnade sig företrädesvis åt den nautiska meteorologin och jordmagnetismen. 1873 grundade han tidskriften *Annalen der Hydrographie und maritimen Meteorologie*. Bland hans viktigaste arbeten märkes *Anleitung zu wissenschaftlichen Beobachtungen auf Reisen* (2 bd, 3:e uppl. 1905—06).

**Neumer** [ne'vv-] (av grek. *neuma*, vink, åtbörd), nottecken för uppteckning av den romerska kyrkans liturgiska musik. N. sakna bestämda rytmiska värden. Urspr. accenttecken, anbragta över texten för att underlätta recitationen, tecknades N. före 900-t. utan linjer. Senare skedde uppteckningen på två linjer (f- och c-linje), vilka av Guido av Arezzo (se Guido) utökades till fyra. Samtidigt erhöll N. kvadratiska former, s. k. koralnoter. De viktigaste N. äro *virga*, *punctum* (en not), *pes* l. *podatus*, tecken för stigande intervall, *clivis* l. *flexa*, tecken för fallande intervall m. m. Föredragstecken äro *pressus* l. *strophicus* (utdragen l. vibrerad ton), *quilisma* (drill) samt portamentotecken (*epiphonus*, stigande intervall, *cephalicus*, fallande intervall m. m.). Jfr **Notskrift**.

**Neunkirchen** [nä'jnkirʒen], köping i Saarområdet, v. Tysk-

land, nära Saarbrücken. Centrum i ett stort koldistrikt; stor järn-industri. 39,000 inv.

**Neuquén** [neoke'n], territorium i v. Argentina. 105,000 kvkm. 38,000 inv. Huvudstad Chosmalal.

**Neuralgi'** [nevv-] (av grek. *neu'ron*, nerv, och *al'gos*, smärta), *nevralgi*, till sin orsak ej säkert kända, anfallsvis påkommande smärtor inom utbredningsområdet för en nerv. Trol. uppstå de oftast genom inflammation i bindväven kring sensibla nervtrådar l. i ganglier och utbryta ofta i direkt anslutning till någon infektionssjukdom, till kraftiga kroppsliga ansträngningar l. avkylningar. Även lokala processer, ss. svulster, kunna gripa över på nerver och orsaka svår N. De vanligaste N. ha sitt säte i *ne'rvus ischia'dicus* (se *Ischia's*), i trigeminusnerven (jfr *Hjärnnerver*) samt i nackens och armens nerver.

**Neurasteni'** [nevv-] (av grek. *neu'ron*, nerv, och *astene's*, svag), *nevra'steni'*, *nervsvaghet*, *nervsjukdom* utan kända organiska förändringar, yttrande sig i ökad retbarhet hos nervsystemet, sammanhängande med en medfödd, ofta ärvd, abnorm psykisk konstitution. Den vid N. iakttagna ökningen av urinens fosfater (fosfaturi) tyder ev. på någon (ännu okänd) näringsrubbing. N. utvecklas vanl. i samband med överansträngning. Känsla av arbetsoförmåga, tryck över hjässan, sömnlöshet och en deprimerad sinnesstämning, varunder hypokondriska föreställningar om organsjukdom av de mest skilda slag uppträda, hör ofta till sjukdomsbilden, men även fobier och tvångsföreställningar kunna uppträda och utvecklas till sinnessjukdom. *Behandlingen* blir ofta

långvarig och inriktas på att bereda nödig vila. Sysslolöshet är oftast skadlig, varför den sjuke helst bör ha regelbundet, efter hans förmåga avpassat arbete. I svåra fall kan behandling på kortort bli nödvändig. — *Neuraste'nisk* l. *nervö's*, lidande av neurasteni. — Subst.: *neuraste'niker*.

**Neuri'n** [nevv-], vinyltrimetylammmoniumhydrat, giftig bas, som bildas vid förruttelse men även normalt i liten mängd kan påvisas i kroppen. N. har liknande men starkare verkan på mag- och tarmrörelserna som kolin, ur vilket det trol. bildas.

**Neuri't** [nevv-] (av grek. *neu'ron*, nerv), se *Nervsjukdomar* och *Nervvävnad*.

**Neurogli'a** [nevv-] (av grek. *neu'ron*, nerv, och *gli'a*, lim), se *Nervvävnad*.

**Neurologi'** [nevv-] (av grek. *neu'ron*, nerv, och *lo'gos*, lära), läran om nervsystemet och dess sjukdomar.

**Neuro'm** [nevv-] (av grek. *neu'ron*, nerv), se *Svulst*.

**Neuro'n** [nevv-] (grek. *neu'ron*), nerv, se *Nervvävnad*.

**Neuropati'** [nevv-] (av grek. *neu'ron*, nerv, och *pa'tos*, lidande), *nervsjukdom*, vanl. dock liktydigt med neurasteni. — *Neuropa't*, *nervsjuk*, *neurasteniker*.

**Neuro's** [nevv-] (av grek. *neu'ron*, nerv), benämning på sjukdomstillstånd i nervsystemet utan säkert kända organiska förändringar, i regel beroende på medfödd disposition. Hit höra bl. a. epilepsi, hysteri och neurasteni. En del N. nära sig mera de egentliga sinnessjukdomarna, *psykoneuro'ser*. Om en för N. disponerad individ utsättes för ett trauma l. blir sjuk i någon organisk åkomma, kvarstå lätt i

hans medvetande de därav framkallade symtomen för lång tid efter den egentliga sjukdomens hävande, *trauma'tisk N.* (om nervösa krigsskador se d. o. sp. 1325). — Adj.: *neur'o'tisk*.

**Neusatz** [nå'j-], se Novi Sad.

**Neusiedlersjön** [nå'jsid-], ung. *Fertö*, insjö i Burgenland, österrike, delvis i Ungern. Salthaltigt vatten. Kanalförbindelse med Donaus flodsystem. 335 kvkm.

**Neuss** [nåjs], stad i Rhenprovinsen, Preussen, v. om Düsseldorf. Den 1209 påbörjade S:t Quirinuskyrkan är ett av övergångsstilens huvudverk i Rhenlandet. Metall- och textilindustri. Spannmålsmarknad. Järnvägsknut; kanal till Rhen. 45,000 inv.

**Neuston** [ne'v-] (av grek. *ne'ein*, simma), växter och djur, vilka leva i själva ythinnan av stillastående vatten, spec. i smärre vattensamlingar. Ofta äro små, vanl. mycket näringsrika dammar överdragna med en grön l. ibland röd hinna, bildad genom massutveckling av mikroskopiska växter, t. ex. flagellaten *Eugle'na*. Flagellaten *Chromul'na* bildar ofta en guldglänsande hinna på små vattensamlingar. Jfr *Vegetationsfärgning*.

**Neu-Strelitz** [nåjsjtre'-], huvudstad i fristaten Mecklenburg-Strelitz, n. Tyskland. 12,000 inv.

**Neu'strien** (lat. *Neu'stria*, "icke östland") kallades på merovingernas tid Frankiska rikets v. del, begränsad av Loire i s., Meuse i ö. och ung. 50° n. br. N., vars befolkning var övervägande romansk, införlivades med Austrasien av Pippin av Héristal 687.

**Neutr.**, förk. för neutrum.

**Neutra'l** (lat. *neutra'lis*, av *neu'ter*, ingendera). 1. Tillhörande genus neutrum (se *Genus*).

— 2. Som ej tillhör något parti, som står utanför kampen (mellan personer, partier l. stater); opartisk; likgiltig. — 3. En lösning är N., om den innehåller lika många väte-ioner som hydroxylioner. — **Neutrala linjen**, se *Böjning*.

**Neutralblått**, ett azinfärgämne (se *Färgämnen* sp. 865).

**Neutralise'ra**, göra neutral (se d. o.); förta verkan av. — *Folkr.* Se *Neutralitet* 2. — *Kem.* Till en sur l. alkalisk lösning sätta så mycket av en bas, resp. syra, att lösningen blir neutral. — **Neutralisati'o'nsvärm**e, vid neutralisation frigjord värmemängd.

**Neutralite't** (jfr *Neutral*). *Folkr.* 1. Den ställning gentemot krigförande makter en stat intar, då den avhåller sig från inblandning i kriget och iakttar opartiskhet. — Behovet av en sjölagstiftning åstadkom under medeltiden en samling maritima rättsregler, *Consolato del mare*, varide första utarbetade bestämmelserna om neutralas rättigheter vid sjökrig inrymdes. Där föreskrives, att neutralt fartyg skall respekteras men fientligt gods på sådant fartyg konfiskeras, att fientligt fartyg skall konfiskeras men neutralt gods på sådant fartyg återställas. Under 1500-t. infördes i Frankrike och Spanien den skärpta regeln, att icke blott neutrala fartyg, som förde fientliga varor, utan även neutrala varor, som befraktades å fientliga fartyg, kunde beslagtas. Vid 1600-t:s mitt började en ny princip tränga igenom, nämligen att varans frihet l. ofrihet beror på flaggan, enl. grundsatsen: fritt skepp — fritt gods, ofritt skepp — ofritt gods. Dessa bestämmelser erkändes allmänt i Väst-Europa

utom av England, som fortsatte att uppbriaga och prisdöma neutrala fartyg, som transporterade fientligt gods. I mitten av 1700-t. utfärdade England än mer skärpta bestämmelser. Ständiga konflikter med och gensagor från de neutrala följde. Av M. Hübner (se d. o.) framlagda principer inledde en ny period i N:s historia, då de sedermera blevo grundläggande för det första väpnade neutralitetsförbundet av 1780 mellan Sverige, Danmark och Ryssland. Detta äsyftade gemensamt uppträdande till försvar för vissa regler, nämligen bl. a. att fientligt gods skulle vara fritt under neutral flagga, att endast varor, som uteslutande skulle användas till krigsbruk voro kontraband samt att neutrala fartyg ägde att obehindrat färdas mellan de krigförandes hamnar och utefter deras kuster. Till dessa regler anslöto sig en hel del länder, dock ej England. Under de franska revolutions- och Napoleonskrigen inträdde på neutralitetsrättens område nästan fullständig rättslöshet, som först småningom gav vika. Vid Krimkrigets utbrott förklarade England och Frankrike, att de ej skulle konfiskera fientligt gods under neutral flagga. Ryssland avgav liknande förklaring. Efter freden 1856 erkändes genom Parisdeklarationen (se d. o.), att neutral flagga skyddar fientligt gods utom krigskontraband, varjämte konfiskation av neutralt gods utom kontraband under fientlig flagga förbjöds. Den neutrala sjöfarten tryggades vidare genom bestämmelsen, att en blockad för att vara bindande skall vara effektiv. Deklarationens bestämmelser blevo allmänt erkända men voro i flera avseenden

ofullständiga. En internationell reglering av N., direkt avseende den neutrala handeln och sjöfarten, skedde först genom Londondeklarationen (se d. o.), som visserl. icke ratificerades av England, men vars regler närmast voro ett uttryck för gällande sedvanerätt. — Spörsmålet om vilka *förpliktelser* N. medför, blev i äldre tid sällan behandlat. Det upptogs i slutet av 1700-t. av G. F. v. Martens (se d. o.), och under 1800-t. utformades det moderna neutralitetsbegreppet, med fastslående av att såväl de neutrala som de krigförande stå till varandra i ett visst rättsförhållande med därav härflytande rättigheter och förpliktelser. Vad som väsentligt bidrog till denna utveckling var *Alabamaaffären*. Under nordamerikanska inbördeskriget utrustades i England för sydstaternas räkning en del kryssare, bl. a. Alabama, avsedda att användas mot nordstaterna. Efter kriget krävde amerikanska regeringen av den brittiska ersättning för den skada, som de amerikanska handelsfartygen lidit, och vid skiljedom dömdes England att utge skadestånd. I Washingtontraktaten 1871 (före skiljedomen) enades man om vissa grundsatser, nämligen att en neutral regering dels vore förpliktad att iaktta *due diligence*, nödig noggrannhet, för att inom sin jurisdiktion hindra utrustning av skepp, som antoges vara avsett att deltaga i kriget, dels icke måtte tillåta, att de krigförande använda dess hamnar l. sjöterritorium till bas för krigsoperationer l. försågos med vapen och krigsförråd l. värvade manskap. Ehuru formellt icke allmänt antagna, blevo dessa regler av stor betydelse. 1862 utfärdade nya

engelska regler, som inskränkte krigsförändes örlogsfartygs uppehåll i brittiska hamnar i regel till 24 timmar, vunno snart efterföljd, bl. a. i Sverige-Norges och Danmarks likartade neutralitetsbestämmelser 1904. 1870 förbjödos brittiska undersåtar att låta sig värvas i krigstjänst hos någon främmande stat, som är i krig med någon makt, med vilken England har fred. — Emellertid härskade vid 1800-t:s slut på många punkter tvivel om neutralitetsrättens innebörd. Först på *Haagkonferensen* 1907 antogs två konventioner ang. neutrala makters rättigheter och skyldigheter: a) under lantkrig och b) under sjökrig. Den allmänna principen är, att neutral makt ej får bistå någon av de krigförande, skall in ta samma hållning gentemot båda parterna och är både berättigad och förpliktad att med vapenmakt försvara sin N. Betr. a) fastslås bl. a.: den neutrala maktens landområde är okränkbar (art. 1). Det är de krigförande förbjudet att över ett neutralt landområde låta föra trupper l. transporter av ammunition l. proviant (art. 2), att där anlägga radiotelegrafiska stationer l. någon som helst apparat, avsedd att utgöra förbindelsemedel med de krigförandes styrkor, samt att där uppsätta stridande styrkor l. inrätta värnbyråer. Om den neutrala makten tillåter, att dylika åtgärder vidtas, anses den ha brutit mot sin N. Tillbakavisas kränkning av N. med makt, får detta ej betraktas som fientlig handling (art. 10). Neutral stat, som å sitt område mottar krigförandes trupper, är skyldig att internera dem (art. 11). Betr. b) fastslås bl. a.: de krigförande äro förpliktade att

respektera den neutrala maktens suveräna rättigheter och å neutralt område avhålla sig från varje handling, som, om densamma av den neutrala makten blivit tåld, skulle utgöra ett brott mot dess N. (art. 1). Alla fientliga handlingar, även uppbringning och utövande av visitationsrätten, i neutralt kustvatten äro förbjudna; dock kränkes icke en stats N. genom att de krigförandes örlogsskepp och priser färdas genom dess sjöterritorium (art. 2 och 10). Det är de krigförande förbjudet att göra neutrala hamnar l. farvatten till bas för sjökrigsföretag (art. 5). Neutral makt får ej till en krigförande överlämna örlogsskepp, ammunition l. krigsmateriel (art. 6) men är icke förpliktad att hindra utförelse l. genomtransport av vapen och ammunition, avsedd för de krigförande (art. 7). Det åligger neutral regering att använda de medel, över vilka den förfogar, för att hindra utrustande l. utlöpande från sitt område av fartyg, som förmodas vara bestämt att medverka vid fientliga företag mot en makt, med vilken den neutrala befinner sig i fred (art. 8). Neutral stat äger att bestämma såväl hur länge krigförandes krigsfartyg må uppehålla sig i neutral hamn som hur många samtidigt må göra det. I saknad av särskilda bestämmelser skall uppehållet ej förlängas över 24 timmar utom på grund av haveri l. havets tillstånd, och antalet krigsfartyg i samma hamn får ej överstiga tre (art. 13, 14, 15 och 16). Avgår ej fartyget vid tidsfristens utgång, skall det jämte befäl och manskap kvarhållas till krigets slut (art. 24). Föreskrifter ges även rörande proviantering och kolning (art.

19). Priser få icke införas i neutral hamn utom på grund av sjöoduglighet, svår sjögång, brist på bränsle och proviant (art. 21). — I enlighet med Haagkonventionerna utfärdades i *Sverige*, Danmark och Norge nya ensartade neutralitetsbestämmelser 1912 och träffades mellan de tre länderna en överenskommelse om inbördes meningsutbyte ang. eventuella förändringar. 1915 tillfogades en bestämmelse, att krigförande U-båtar icke finge färdas l. uppehålla sig i svenskt territorialvatten inom tremilsgränsen. Av övriga svenska förordningar märkas en kungörelse 1904 ang. vad till svenska handelns och sjöfartens betryggande under krig mellan andra makter bör iaktas, en kungörelse 1914 ang. förbud för främmande makts örlogsskepps tillträde till samt lotsning i svenska hamnar och annat svenskt kustvatten, nytt konvojreglemente (1915) samt bestämmelser om handelsfartygs skyldigheter att föra nationalitetsflagga (1916). — *N. under och efter världskriget*. 3 aug. 1914 ingingo Sverige och Norge en överenskommelse att under krigstillståndet till det yttersta upprätthålla sin *N.* och avgåvo bindande försäkringar, som avsågo att utesluta möjligheten av att krigstillståndet i Europa skulle kunna medföra fientliga åtgärder mellan länderna. Visserl. lyckades dessa och några andra länder upprätthålla *N.*, men betr. neutral handel och sjöfart blev neutralitetsrätten av de krigförande i hög grad kränkt. Sedan Tyskland jan. 1917 börjat det s. k. obegränsade U-båtskriget och England febr. s. å. ytterligare skärpt kontrollen över den neutrala handeln, pris-

gåvos särskilt de intill Tyskland gränsande neutrala makternas rätt och intressen. De neutrala underkastades ett ransonerings-system, som än mer fullständiggades efter För. Stat:s inträde i kriget. Något återuppbyggande av neutralitetsrätten på detta område har ännu icke officiellt skett, men tanken härpå har vunnit livlig anslutning. — Man har velat göra gällande, att efter *N. F.*s tillkomst neutralitetspolitik svärigen skulle kunna föras av en led. av förbundet. Enl. förbundsakten kunna anses tillättna dels sådana krig, som uppkomma, när en tvistefråga mellan stater ej kunnat biläggas genom förbundets förmedling, dels sådana, som föras på förbundets initiativ mot den stat, som kränkt vissa förbundsplikter. Endast under sistnämnda slags krig kan sägas, att fullständig *N.* ej kan — åtminstone formellt — iaktas av en ej deltagande makt, enär den ss. medlem i *N. F.* är skyldig att avbryta sina handels- och affärsförbindelser med den fördragsbrytande staten samt tillåta genommarsch av trupper mot denna. Det är dock att märka, att varje stat har att själv avgöra, huruvida den stat, mot vilken sanktionskriget föres, verkligen är att anse ss. angripare och därmed fördragsbrytande, vilket gör, att även i detta fall det väl är tänkbart, att en utom kriget stående stat kan inta en ställning, som motsvarar *N.* (se *Nationernas Förbund*). — 2. Då en stat genom särskild överenskommelse erkänts ss. *permanent neutral* l. då ett visst område av en stat förklarats ss. neutralt, föreligger en särskild slags *N.*, ofta benämnd *neutralisering*. a) En neutraliserad

stat har icke rätt att börja affallskrig men är förpliktad att på sitt område hindra varje kränkning av N. och har för övrigt samma rättigheter och förpliktelser som annan neutral stat. Den har dock ej rätt att ingå offensiva allianser. Neutralisering av en stat medför ofta, att vederbörande makter inträda som garantier för N. och åta sig att med vapenmakt skydda statens integritet. *Schweiz* blev permanent neutraliserad på Wienkongressen 1815, vilken N. erkändes efter världskriget. *Belgiens* N., tillkommen genom traktater 1831 och 1839, upphörde med världskriget, och i fredstraktaterna erkände centralmakterna upphävandet av 1839 års traktat. I en Londontraktat 1867 garanterades *Luxemburgs* N. och fastslogs, att fästningen Luxemburg skulle nedläggas och att endast för den inre ordningen nödvändiga trupper finge hållas. I frederna efter världskriget ha Tyskland, Ungern och österrike avstått från att för framtiden återopa sig på Luxemburgs neutralisering. Sedan *Island* 1918 fått suveränitet, har det förklarat sig som ständigt neutralt. Här föreligger sålunda intet mellanfolkligt fördrag och ingen garantiförpliktelse. — b) Neutralisering av ett visst område innebär, att en viss del av en eljest möjlig krigsskådeplats fridlyses och att krigshandlingar där icke få företas. N. kan vara permanent l. temporär. Genom en traktat 1888 blev *Suezkanalen* neutraliserad. Genom en traktat 1920, varigenom Norge erhöll suveräniteten över *Spetsbergen*, förpliktas Norge att icke anordna l. tillåta upprättande inom öarnas sjöterritorium av någon flottbas l. att uppföra fästningsverk å

öarna. Genom en konvention 1921 neutraliserades *Alandsöarna* (se *Al and*). Mindre genomförd neutralisering gäller i fråga om *Panamakanalen* (genom traktat mellan För. Stat. och Storbritannien 1901) och den *neutrala zonen vid svensk-norska gränsen* (genom traktat 1905). Genom Versaillesfreden skapades en ny *neutral zon vid Rhen*, på den vänstra stranden ända till franska gränsen och på den högra intill 50 km. från floden. — Jfr vid. *Blokkad*, *Kontraband*, *Prisdömsstol* och *Visitation*.

**Neutral punkt.** 1. Se *Termoelektricitet*. — 2. Punkt på himlavalvet, från vilken naturligt, opolariserat ljus utgår.

**Neutralrött,** *toluyle'n*-rött, färgämne, som användes som indikator; är i sur lösning rött, i alkalisk gult.

**Neutrer** (partilösa, av lat. *neuter*, ingendera), benämning på en del författare, vilka under striden mellan den gamla och den nya skolan i svensk vitterhet vid 1800-t:s början (jfr *Svensk litteratur*) icke avgjort ställde sig på någondera sidan. Till N. räknades bl. a. *Tegnér* och *Franzén*.

**Neutrum,** lat., intetdera (näml. genus), se *Genus*.

**Neuve Chapelle** [növ sjapä'll], by i franska dep. Pas-de-Calais, 12 km. n.ö. om Béthune. I slaget vid N. mars 1915 sökte engelsmännen under French förgäves genombryta tyska fronten i riktning mot Lille.

**New** [njo], eng., ny, nya.

**Neva** [niva'], flod i n.v. Ryssland, från Ladogasjön till Finska viken. Genom kanaler är N. förbunden med Volga (se *Mariakanalssystemet*) och Dvina. Segelbar 7 mån. av året. C:a 70 km.

**Nevada** [-va'dha], se *Sierra Nevada*.

**Nevada** [niva'də], stat i v. För. Stat., upprättad 1864. 286,700 kv-km. 80,000 inv. N. är ett höglandsområde mellan Klippiga bergen och Sierra Nevada. Huvudnäring är bergsbruket (guld och silver), vars betydelse dock minskats. För. Stat:s glesast befolkade stat. Huvudstad Carson City.

**New Amsterdam** [njo æ'mm-stødæm]. 1. Nya Amsterdam (se *New York* sp. 794). — 2. Stad i Britt. Guyana, nära mynningen av Berbice. 9,000 inv.

**Ne'vanlinna** (förfinskning av *Neo'vius*), Ernst, f. 1873, finländsk finansvetenskapsman, senator 1905, prof. i finansiära i Helsingfors sedan 1924. Lantdags- och riksdagsman 1907—13 och 1916—22, har han varit ordf. i gammalfinska partiets riksdagsgrupp. Han var huvudredaktör för *Uusi Suometar* 1906—13 och för *Uusi Suomi* 1919—22.

**Newark** [njo'ak], stad i New Jersey, För. Stat., inom New Yorks förstadsområde. En av För. Stat:s största industristäder ("Amerikas Birmingham") med garverier, skofabriker, maskinverkstäder m. m. 420,000 inv.

**New Bedford** [njo be'ddfəd], stad i Massachusetts, För. Stat., vid Atlanten. Stor bomullsindustri. 125,000 inv.

**New Brunswick** [njo brønns-öik], provins i s.ö. Kanada, mellan S:t Lawrenceviken och Fundy Bay. 72,500 kvkm. 390,000 inv., därav omkr.  $\frac{1}{4}$  fransmän. Huvudnäringar äro jordbruk, boskapskötsel, jakt, fiske (sill och lax) och skogsbruk. Huvudstad Fredericton; största stad S:t John. Jfr *Kanada* sp. 491.

**Newcastle** [njo'kasl]. 1. *N. upon Tyne*, huvudstad i grevsk. Northumberland, n.ö. England, 19 km. från Tynes mynning. Tyne är från N. till mynningen en enda lång hamn med dockor, upplagsplatser, fabriker och småsamhällen. Mitt emot N. ligger industristaden Gateshead. Vid Tynes mynning ligga, nära förbundna med N., städerna Tyne-mouth, North Shields och South Shields (tills. 200,000 inv.). — N., som bildar eget grevskap, är ett av Englands största handels- och industricentra och utgör (jämte städerna vid Tynes mynning) exporthamn för n.ö. Englands kolfält. Export av kol, järn, kemikalier och maskiner, import av vete, smör, ägg och timmer. Hamnen är ypperlig med moderna kajer, dockor och varv för de största fartyg. Sverige har reguljär ångbåtsförbindelse med N. Stor metallindustri. I N. finnes en avdelning av Durhams univ. 285,000 inv. — N. är en urgammal stad, vars nuv. namn återgår på ett slott från äldre medeltiden. Staden blev under senare medeltiden ett betydande centrum för kolindustri och handel. Dess stora utveckling som hamnstad började först efter 1850. — 2. Hamnstad i Nya Syd-Wales, Australien, n. om Sydney. Medelpunkt för Australiens största kolfält och en av s. halvklottets förnämsta kolstationer med stora dockor och varv. Med förstäder 90,000 inv.

**Newcastle** [njo'kasl], *Thomas Pelham-Holles*, hertig av N., f. 1693, d. 1768. engelsk politiker. Ivrig whig, inträdde N. i regeringen 1724. Icke långt efter Walpoles fall blev N. jämte sin yngre broder Henry Pelham ledande i regeringen. Han var premiärminister 1754—62 (med ett



kort avbrott). Den verkliga ledningen utövades dock från 1757 av Pitt d. ä.

**Newcomb** [njo'kəm], **S i m o n**, f. 1835, d. 1909, nordamerikansk astronom, 1861 prof. i matematik vid amerikanska marinen, 1877—97 superintendent för American Nautical Almanac, utgav synnerligen värdefulla arbeten på störingsteorins och månteorins områden, rörande universums byggnad m. m. samt det utmärkta populära verket *Popular astronomy* (1878; bearb. sv. övers. *Astronomi för alla*, 1909).

**Newcomen** [njo'kəmn], **T h o m a s**, f. 1663, d. 1729, engelsk smidesmästare. Den av N. till praktisk användbarhet förbättrade atmosfäriska ångmaskinen (se **Å n g m a s k i n**) infördes som pumpmaskin i en mångfald engelska gruvor och användes även i Sverige (Dannemora).

**Névé** [-ve'] (fr., av lat. *nix*, snö), den i bergstrakter ovan snögränsen från år till år kvarliggande snön.

**New England** [njo i'ngglənd], se **N y a E n g l a n d**.

**New English dictionary** [njo i'ngglisj di'kksjənəri], se **M u r r a y s p.** 370.

**Never mind** [ne'vve majnd], eng., ingenting att bry sig om.

**Nevers** [nevä'r], huvudstad i dep. Nièvre, Frankrike, vid Nièvres utlopp i Loire. Biskopssäte. Bland N:s talrika äldre byggnader märkas katedralen S:t Cyr, bestående av ett romansk och ett gotiskt parti, och de forna hertigarnas av Nivernais palats. Porslins- och metallindustri. 28,000 inv. — N. var huvudstad i hertigdömet Nivernais (se d. o.).

**Neveu** [nevö'], fr., se **N e v ö**.

**Newfoundland** [njofa'ndlənd], stor ö utanför Nord-Ame-

rikas ö. kust, mellan 46° och 52° n. br. Med småöar (utom de franska S:t Pierre och Miquelon) 110,700 kvkm. 255,000 inv. N. utgör tills. med ö. kusten av Labrador en dominion inom Brittiska riket (420,000 kvkm. 260,000 inv.). — N. är starkt sönderskuret av stora fjordar och i det inre ett höglandsområde. Klimatet är strängt i förhållande till den geografiska bredden. Huvudnäring är fisket, som 1921 sysselsatte 65,450 personer. Dessutom förekommer trävaruindustri, jord- och bergsbruk. N. genomkorsas av en järnväg från ö. till v. Befolkningen är av engelskt l. irländskt ursprung.  $\frac{1}{3}$  är romerska katoliker,  $\frac{1}{3}$  tillhör engelska statskyrkan, ett något mindre antal är metodister. N. styres av en brittisk guvernör och högst 10 ministrar samt har en representation på 2 kamrar. Huvudstad S:t John's. — *Historia*. N., som möjligen varit känt av islänningarna, upptäcktes sedan av G. Caboto 1497. Från 1500-t. drevo engelsmännen fiske vid ön, och vid 1600-t:s början organiserades den som engelsk koloni. Även fransmän slog sig ner där, men 1713 måste Frankrike i freden i Utrecht avstå från alla anspråk på N. Tvister om rätten till fisket utanför N. ha pågått ända in på 1900-t. N. har sedan 1855 full självstyrelse. Förslag om N:s anslutning till Kanada ha flera gånger strandat på motstånd från N.

**Newfoundlandsbanken** [njofa'ndlənds-], undervattensgrund i Atlanten, som sträcker sig 500 km. i s.ö. riktning från Newfoundland. Vid N., där den kalla Labradorströmmen och den varma Golfströmmen mötas, bedrivs ett omfattande torskfiske.

**Newgate** [njo'gət], fängelse

från 1200-t., i London, nära S:t Paulskatedralen, rivet 1903—04.

**New Hampshire** [njo hæ'mm(p)sjə], stat i n.ö. För. Stat., en av de ursprungliga 13 staterna. 24,200 kvkm. 450,000 inv., därav  $\frac{2}{3}$  i städerna; 63 % äro romerska katoliker. Skogsbruk samt läder-, bomulls- och trävaruindustri äro huvudnäringar. Huvudstad Concord; största stad Manchester (80,000 inv.).

**New Haven** [njo he'jvn], största staden i Connecticut, För. Stat., vid Long Island Sound. Betydande handel och industri. Mest bekant som säte för Yale University (se d. o.). 170,000 inv.

**Neville l. Nevill** [ne'vvil], engelsk ätt, under medeltiden en av de främsta. Se **W a r w i c k**.

**Nevishög, N ä v i t s h ö g**, socken i Malmö. l., jämte Brågarp pastorat i Lunds stift. 1,575 inv.

**New Jersey** [njo dʒə'si], stat i ö. För. Stat., vid Atlanten, mellan Hudsons och Delawares nedre lopp, en av de ursprungliga 13 staterna. 21,300 kvkm. 3,2 mill. inv. Jordbruket står ganska högt, fisket är givande och bergsbruket av betydelse; främst kommer dock industrin (petroleum-, koppar-, stål-, maskin- och kemisk industri; skeppsbyggeri). 5 städer med mer än 100,000 inv.: Newark, Jersey City, Paterson, Trenton (huvudstad) och Camden. Många badorter.

**Newman** [njo'mæn], **J o h n H e n r y**, f. 1801, d. 1890, engelsk kardinal. Urspr. den främste ledaren inom Oxfordrörelsen, övergick N. 1845 till romerska kyrkan och blev 1879 kardinal. Utom teologiska arbeten ( däribland självbiografin *Apolo'gia pro vi'ta sua*, 1864) publicerade han även skönlitterära (bl. a. *The dream of*

*Gerontius*, 1868, en skildring av den kristna själens erfarenheter i och efter dödsögonblicket).

**New Mexico** [njo me'kksikə], **N y a M e x i k o**, stat i För. Stat., upprättad 1912, på gränsen till Mexiko. 317.600 kvkm. 360,000 inv., därav 23,000 indianer i reservationer. Jordbruk, boskapskötsel och bergsbruk. Befolkningen, huvudsakl. blandning mellan spanjorer och indianer, har romersk-katolsk religion. Huvudstad Santa Fé.

**New Orleans** [njo ə'linš], stad i Louisiana, För. Stat., vid Mexikanska bukten, med ett osunt läge vid Mississippis v. strand, 135 km. ovanför dess delta. 400,000 inv., därav mer än  $\frac{1}{4}$  negrer. — Den förnämsta affärsgatan, Canal Street, skiljer den gamla, franska delen Vieux Carré i n.ö. med pittoreska hus från det moderna amerikanska New City i s.v. — N. är en av För. Stat:s viktigaste hamnstäder med den näst Galveston största bomullsexporten. N. exporterar även vete, tobak, timmer och kol samt importerar kaffe, socker och spec. bananer. Betydande sockerindustri. I N. finnas Tulane University of Louisiana, upprättad 1834, och flera högstskolor. — N., urspr. *Nouvelle Orléans*, grundades 1718 av fransmännen. Det avträdde 1763 till Spanien, kom 1803 åter till Frankrike samt s. å. till För. Stat.

**Newport** [njo'pät]. 1. Stad, bildande eget grevskap, i Monmouthshire, England, nära Severn. Stora dockor; betydande järn- och kolexport. Järnverk och gummifabriker. 95,000 inv. — 2. Stad i Rhode Island, För. Stat., vid Narragansett Bay. En av Amerikas förnämsta badorter. 30,000 inv.

**Newport News** [njo'påt njoš], stad i Virginia, För. Stat. Betydande skeppsvarv, stenkols- och spannmålsexport. 36.000 inv.

**Nevralgi'**, **Nevrasteni'** m. fl., se **Neuralgi**, **Neurasteni** m. fl.

**New red sandstone** [njo redd sæ'ndstån], lagersystem i England, tillhörande permiska och triassystemen, karaktäriserade av röda sandstenar.

**Ne'vskij**, se **Aleksandr Jaroslavitj Newskij**.

**New South Wales** [njo sooth oe'jlå], se **Nya Syd-Wales**.

**New Sweden** [njo soi'dn]. 1. Se **Nya Sverige**. — 2. Svenskt samhälle i staten Maine, För. Stat., grundat 1870. M. har nu c:a 2,000 svenska inv.

**Newton** [njo'tøn], sir **Isaac**, f. 1642, d. 1727, engelsk matematiker, fysiker och astronom. N. studerade i Cambridge för Barrow och blev 1669 dennes efterträdare som prof. i matematik. 1699 blev han myntmästare, 1703 president för Royal Society. 1705 adlades han. Hans första matematiska verk behandlade oändliga serier och innehöll bl. a. binomialserien samt början till den för hela den moderna matematiken grundläggande infinitesimal- l., enl. N:s benämning, fluxionskalkylen, utvecklad i *Methodus fluxionum et serie'rum infinitarum* (tr. 1736). Den häftiga prioritetsstrid mellan N. och Leibniz, som följde, har lett till det resultatet, att båda måste anses ha uppfunnit sina metoder oberoende av varandra. Av N:s övriga matematiska arbeten märkas interpolationsformler och metoder för approximativ lösning av ekvationer. — Inom fysiken har N. gjort banbrytande upptäckter på två områden, mekanik och optik.



Isaac Newton. Målning av Godfrey Kneller.

Hans huvudverk på det förra området är *Philosophiæ naturalis principia mathematica* (1687), där gravitationslagen och de tre newtonska rörelselagarna, tröghetslagen (se **Inertie**), accelerationslagen (se **Kraft**) och reaktionsprincipen, framställas. Även för astronomin var detta N:s verk av epokgörande betydelse. Hans föregångare hade funnit planeternas rörelser så olika varje på jorden förekommande rörelse, att någon möjlighet till likhet syntes dem utesluten. N. visade nu, att himlakropparnas rörelser bestämmas av en allmän kraft, gravitationen, av vilken den kraft, som kommer äpplet att falla till jorden, tyngdkraften, är en uppenbarelseform, samt gav genom sin gravitationslag förklaringen till Keplers lagar, vilka av sin upphovsman uppställts på empirisk väg, och f. ö. till alla dittills kända fenomen inom vårt solsystem, t. ex. ojämnheter i månens rörelse, jordens avplattade form, ebb och flod

m. m. Gravitationslagen utgör grundvalen för den celesta mekaniken, vilken, sedan N:s lära i kamp mot Cartesius' ditintills allenarådande åsikter fram emot mitten av 1700-t. vunnit övertaget och slagit fullt igenom, gick en storartad utveckling till mötes i händerna på Laplace m. fl. Några nya rön rörande gravitationens natur ha emellertid icke gjorts sedan N:s dagar; relativitetsteorin kan möjligen komma att kasta nytt ljus över detta problem. — N:s optiska undersökningar, påbörjade vid mitten av 1660-t. och sammanfattade i det stora verket *Optics* (1704), ledde till upptäckten, att vitt ljus av ett prisma uppdelas i ett spektrum (se d. o.) och att spektrets färger, om de åter förenas, ge vitt ljus. Han uppställde emissionsteorin (se Ljus sp. 662), vilken dock ej så lätt som undulationsteorin förklarar de av N. upptäckta färg-ringarna (se Interferens sp. 1445) och den omständigheten, att ljusets hastighet i olika media är omvänt proportionell mot mediets brytningsindex. N. konstruerade även ett spegelteleskop (1671). — N:s avkylningslag, se Avkylning.

**Newtons metall** [njo'tøns], lättsmält legering, bestående av 33,8 % bly, 11,7 % tenn och 54,5 % vismut. Smältpunkt 93° C. Användes bl. a. som lödmetall för metaller med låg smältpunkt.

**New York** [njo jäk]. 1. Stat i ö. För. Stat., mellan Kanada i n. och v., Pennsylvania och New Jersey i s., Vermont, Massachusetts och Connecticut i ö. 127,400 kvkm. 10,4 mill. inv. (enl. uppskattning 1925 11,1 mill.). Jord- och bergsbruk äro av betydelse; huvudnäringarna äro industri och handel. 6 städer ha mer än

100,000 inv.: New York, Buffalo, Rochester, Syracuse, Albany (huvudstad) och Yonkers. — N., som är en av de ursprungliga 13 staterna, är nu den folkrikaste och mest inflytelserika inom unionen. — 2. Amerikas största stad, belägen i N. 1 på c:a 41° n. br. och 74° v. l. N. ligger dels på öar, dels på en landtunga vid mynningen av Hudson, som här delar sig i tvenne armar, Hudson l. North River, som mynnar i Upper Bay, och Harlem River med utlopp i East River. Till stadens snabba utveckling ha särskilt bidragit dess ypperliga naturhamn och gynnsamma läge vid den del av Alleghanybergen, som genomskäres av Mohawk- och Champlain—Hudsondalarna; genom dessa har N. god förbindelse med Kanada och området kring Kanadiska sjöarna, vars hamnstad det blivit. — Det administrativa området l. "staden" (*New York City*) omfattar följande stadsdelar, *boroughs*:

Stadsdelar	Areal 1920 kvkm.	Befolkning (1,000-t.)			
		1790	1850	1900	1920
Manhattan .	57	33	515	1,850	2,284
Brooklyn .	184	5	139	1,167	2,018
Queens . . .	280	6	19	153	469
Richmond .	147	4	15	67	117
Bronx . . .	106	2	8	200	732
Summa	774	50	696	3,437	5,620

N. har dock växt långt utöver sina administrativa gränser. Storstadstytan, *metropolitan district*, d. v. s. N. City och omgivande förstadsområden på 10 eng. mils avstånd från stadsgränsen och med minst 150 inv. per eng. kvmil, utgör jordens största stadsbildning, upptagande en yta av över 3,040 kvkm. med 7,9 mill. inv. (1920). — Vid inloppet till N. mötes man av den kolossala Fri-





1. Criminal Courts (polldomstolen).
2. Tombs (stadsfängelset).
3. New York Life Insurance Office.
4. Court House.
5. Municipal Building.
6. City Hall.
7. World Office.
8. Tribune Building.
9. Woolworth Building.
10. Post Office.
11. S:t Paul's Chapel.
12. Hudson Terminal Building.
13. Singer Building.
14. Equitable Life Insurance Co.
15. Trinity Church.
16. Sub-Treasury.
17. Stock Exchange.
18. National City Bank.
19. Cotton Exchange (bomulls-börsen).
20. Consolidated Stock Exchange.
21. Produce Exchange.
22. Custom House.
23. Akvarium.
24. Barge Office.

breda, parallella längdgator (*avenues*) och vinkelrätt mot dem löpande tvärgator (*streets*). I stället för namn bära flertalet av dessa gator nummer 1. i några fall bokstäver. Utmed stränderna ligga breda kajer och utanför dessa rader av dockor. — Nedre staden är N:s affärscentrum, dess "city". Den gamla bebyggelsen har nästan helt och hållet fått

lämna plats åt moderna bank- och börspalats, kontorsbyggnader och varuhus. På grund av det bristande utrymmet och det därav orsakade kolossala tomtvärdet ha dessa drivits alltmera i höjden och "skyskrapan", den specifikt amerikanska byggnadstypen, uppstått. 1889 var ett 9-våningshus anmärkningsvärt; nu har N. c:a 250 skyskrapor med mer än 14 våningar. Sedda på avstånd göra dessa tätt hopgyttrade skyskrapor ett fantastiskt intryck och framkalla en stadsbild av enastående, överväldigande verkan. Ytterst på sydspetsen utbreder sig Battery Park med världens största akvarium. Därintill reser sig det av Cass Gilbert 1902—07 i renässansstil uppförda Custom House (Tullhuset) och dettas för immigranter avsedda annex (Barge Office). Från Battery Park utgår åt n. Broadway, N:s förnämsta och världens längsta gata, förande genom hela Manhattan. I sin nedre sträckning omges Broadway av enorma kontorsbyggnader, ss. Equitable Life Insurance Co:s, rymmande inemot 15,000 människor, Singer Building samt Woolworth Building, uppförd 1911—13 av Cass Gilbert, den moderna amerikanska arkitekturens främsta skapelse och näst Eiffeltornet jordens högsta byggnad (241 m.). Bland tvärgatorna märkes främst den smala Wall Street, världens förnämsta finansgata, N:s motsvarighet till Londons Lombard Street, belägen på platsen för den holländska stadens murar. Här ligga Sub-Treasury och Old Custom House, nu National City Bank, samt strax intill vid Broad Street Stock Exchange (fondbörsen), samtliga uppförda i antik tempelstil. Mittför Wall Streets mynning i



New York. Nedre Manhattan.

Broadway, inklämd mellan skyskrapor, ligger Trinity Church, N:s förnämsta kyrka, uppförd i gotisk stil 1839—46 av R. M. Upjohn, och längre åt n. S:t Paul's Chapel, N:s äldsta kyrka, uppförd 1764—66. Mellan Broadway och Park Row utbreder sig City Hall Park, i och omkr. vilken befinna sig några av N:s förnämsta offentliga byggnader, ss. den vackra City Hall (rådhuset), uppförd i sträng klassicistisk stil 1803—12 av J. Mc Comb, den 171 m. höga Municipal Building, posthuset med sin ståtliga kolonnfasad samt några av de största tidningarnas byggnader. På gränsen mellan nedre och övre staden ligger Washington Square. Ung. på samma höjd kröker Broadway och korsar längdgatorna från femte avenyn till elfte. Den omges här av N:s främsta teatrar, bl. a. Metropolitan Opera, och nöjesetablissement, vilkas ljusreklam nattetid erbjuder ett bländande skådespel. Av längdgatorna är Fifth (femte) Avenue N:s elegantaste och kanske mest trafikerade gata. Vid den ligger några av de största hotellen och butikerna och längre i n. aristokratins och millionärernas palats. Där den skäres av Broadway, ligger den vackra, planterade platsen Madison Square och på den triangu-

lära hörntomten skyskrapan Fuller Building, kallad The flat iron, "Strykjärnet". Här reser sig även den 213 m. höga Metropolitan Life Insurance Building, fullbordad 1909. Bland byggnader vid femte avenyn märkas vidare New York Public Library, uppfört 1902—11 i italiensk renessansstil (se ill. till Bibliotek sp. 1454 och 1455 f.), och den av James Renwick 1850—79 byggda S:t Patrickkatedralen, N:s största kyrka. Även vid Madison Avenue ligger talrika eleganta privathus. Längre mot n. upptas på en sträcka av 4 km.



New York. Woolworth Building.

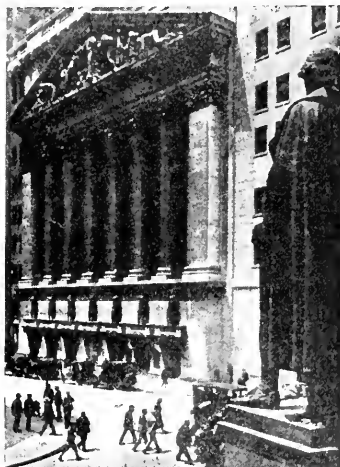

New York. Stock Exchange och Washingtonstatyn framför Sub-Treasury.

hela området mellan femte och åttonde avenyn av den väldiga Central Park med konstgjorda sjöar, lekplatser och den förnäma promenaden The Mall. Vid parkens v. sida ligger Metropolitan Museum of Art (se d. o.), vid den ö. American Museum of Natural History. N.v. därom är under byggnad sedan 1892 katedralen S:t John the divine, vilken kommer att bli världens till storleken tredje kyrka. Längre norrut märkes vid Broadway Columbia University (se d. o.). — Ö. om Manhattan ligger på Long Island stadsdelen *Brooklyn* (se d. o.). Särskilt n.v. delarna äro tätt bebyggda; söderut förekommer villabebyggelse, och på Coney Island finnas förlustelselokaler, parker och havsbad. Av de övriga stadsdelarna har *Queens* i v. och n. samma karaktär som angränsande delar av Brooklyn; det är där tätt bebyggt med enkla bostäder. Dessa avlösas öster-

ut av delvis högst mondäna villasamhällen. *Richmond* omfattar hela Staten Island; endast n. och n.ö. delarna utgöra sammanhängande stadsbygd, som utmed Kill van Kull får sin prägel av talrika varvs- och verkstadsanläggningar. Vid s.ö. kusten finnas livligt besökta havsbad. Arbetarbostädernas speciella stadsdel är det på fastlandet n. om Manhattan belägna *Bronx*, som har breda huvudgator och stora, dystra hyreskaserner. Nära 40 % av dess befolkning äro judar. — Utanför N. City ha uppväxt en mängd förstäder. Inom "metropolitan district" finnas 35 förstäder med mer än 10,000 inv. och tills. c:a 2 mill. inv. Av dessa ligga 7 inom N. 1 (bl. a. Yonkers) och 28 inom New Jersey (bl. a. Newark, Jersey City, Paterson och Elizabeth). — *Befolkning*. N:s befolkning har en mera heterogen sammansättning än någon annan stads och visar prov på de mest olikartade raser, tungomål och kulturer. De utlandsfödda inom N. City uppgingo 1920 till 2,028,200, därav 1,991,500 vita. Av dessa voro 479,800 födda i Ryssland, 390,800 i Italien, 203,400 i Irland, 194,200 i Tyskland, 145,700 i Polen, 126,700 i Österrike och 71,400 i England. De svenskfödda utgjorde 33,700 och barn till svenskfödda nära 25,000. 1920 voro 78,6 % av N:s befolkning utlandsfödda l. barn av utlandsfödda vita. Judarna beräknades några år senare till 1,643,000 l. c:a 29 % av befolkningen. — *Beträffande undervisningsanstalter och offentliga samlingar* se Nord-Amerikas Förenta Stater. — *Förvaltning*. N. styres av en på 4 år vald borgmästare (*mayor*) och ett råd (*board of aldermen*),



bestående av en på 4 år vald ordförande (*president*), en ordförande för varje stadsdel (*borough president*), likaledes vald på 4 år samt 65 på 2 år valda rådmän (*aldermen*). — *Industri, handel och sjöfart*. N. är För. Stat:s främsta industri- och handelsstad. Särskilt viktiga äro på Manhattan konfektionsfabriker, tryckerier, slakterier och tobaksfabriker och i Brooklyn järn- och stålverk, skeppsvarv och skofabriker. Över hälften av För. Stat:s konfektionsindustri drives i N. Många av N:s förstäder äro betydande industristäder. Stadens centrala läge mellan det industriella och fiskeriidkande Nya England och de jordbrukande sydstaterna har gjort den till centrum för kusthandeln och utgångspunkt för utrikeshandeln. Nära 45 % av För. Stat:s utrikeshandel går över N:s tulldistrikt (50 % av importen och över 35 % av exporten). 1923—24 uppgick nettotonnaget av direkt ingående fartyg till 18,3 mill. ton och av utklarade fartyg till 18,9 mill. ton. — *Kommunikationer*. Var femte invånare i N. har automobil, och gatutrafiken antar, särskilt i Manhattans Down-town, fantastiska proportioner. Framför allt vid arbetstidens början och slut uppstå svåra trafikstagnationer, som förorsaka väldiga bilköer och en påfallande låg genomsnittshastighet (under 10 km. i timmen). Olycksfallssiffran är mycket hög. Gatutrafiken lättas genom högbanor, *elevated railways*, och underjordiska järnvägar, *subways*. Spårvägarna ha främst betydelse för förstadstrafiken. Förbindelsen över floderna besörjes av färjor, tunnlar och väldiga broar, av vilka de förnämsta äro



New York. Trafikbild från Fifth Avenue.

Brooklyn Bridge, förr kallad East River Bridge (se ill. till Bro sp. 595—596), Manhattan Bridge, Williamsburg Bridge och Queensboro Bridge, alla mellan Manhattan och Long Island. N. är en viktig knutpunkt för landets järnvägsnät. — *Historia*. N. grundades på 1610-t. under namnet *Nya Amsterdam* på Manhattans sydspets av holländska kolonister och blev Nya Nederlands huvudstad. Det erövrades 1664 av engelsmännen, som gav det namnet *N. efter hertigen av York* (sedermera Jakob II). Under Nordamerikanska frihetskriget var det en av engelsmännens främsta stödjepunkter. 1785—87 var N. tidvis säte för förbundsregeringen. Ännu vid 1800-t:s början var N. en relativt obetydlig stad med c:a 80,000 inv. I lika många som i dåv. Sthlm, och det har först efter 1850 utvecklats till millionstad.

**New York Herald (New York) Tribune**, *The N.* [dhə njo jæk he'rrəld njo jæk tri'bjon] (i. tra'bjon), den största republikanska tidningen i New York, tillkommen 1924 genom sammanslagning av *New York Herald* (grundad 1835) och *New York Tribune*

(grundad 1841). N. har även Parisupplaga.

**New York State Barge Canal** [njo jåk stejt badj kånæ'll], ett staten New York tillhörigt kanalsystem, som förbinder Kanadiska sjöarna med Hudsonfloden. N. består av 7 kanaler, av vilka Champlain-, Erie- och Oswegokanaler-na äro de förnämsta. Sammanlagd längd ca 800 km.

**New York Times, The N.** [dhø njo jåk tajmål], tidning i New York, grundad 1851, eg. demokratisk, numera föga partifärgad.

**New York World** [njo jåk ø'ld], tidning i New York, grundad 1861, demokratiskt partiorgan.

**New Zealand** [njo si'lønd], se **Nya Zeeland**.

**Nevö'** (fr. *neveu*), bror- l. systerson.

**Ne'xö, N e k s ö**, stad på ö. kusten av Bornholm, Danmark. God hamn. 2,700 inv.

**Ne'xö**, se **Andersen-Nexö**.

**Ney** [nä], Michel, f. 1769, d. 1815, marskalk av Frankrike 1804, hertig av Elchingen 1808, furste av Moskva 1812. Efter att ha tjänat sig upp från menig soldat blev N. nära förbunden med Napoleon Bonaparte och en av hans mest betrodda underbefälhavare. Särskilt utmärkte han sig 1805 genom segern vid Elchingen n. om Ulm samt under 1812 års fälttåg vid Borodino och under återtåget från Ryssland ss. arriär-gardeschef. Sedan N. efter Napoleons fall trätt i Ludvig XVIII:s tjänst, sändes han, då Napoleon landstigit i Frankrike, mot denne men övergick med sina trupper på hans sida. Han blev efter restaurationen dömd till döden och skjuten. I strid "den tappreste bland de tappra", var N. eljest lättledd och obeslutsam.

**Ney** [naj], Ell y, f. 1882, tysk pianist, 1911 gift van Hoogstraten, har vid talrika offentliga uppträdanden som konsertpianist (Sthlm 1915 och senare) genom en storstilad, temperamentsfull uppfattning vunnit betydande publikframgångar.

**N. F.**, förk. för Nationernas Förbund.

**Nga'mi**, uttorkad insjö i Britt. Bechuanaland, s. Afrika. Upptäckt 1849 av Livingstone samt närmare undersökt av K. J. Andersson. N. har förvandlats från en insjö (2,000 kvkm.) till en sävbevuxen sumpmark.

**N. G. T. O.**, se **Good templeorden** sp. 1381.

**n. h. o. v.**, förk. för namn, heder och värdighet.

**nhty.**, förk. för nyhögtyiska.

**Ni**, kemiskt tecken för en atom nickel.

**Niagara** [najæ'ggrø] (indianska, "vattnens åska"), N. River, flod, som förenar sjöarna Erie och Ontario och delvis bildar gräns mellan För. Stat. och Kanada. 58 km. Normala höjdskillnaden mellan sjöarna 99,5 m. De översta 34 och nedersta 12 km. av N. äro segelbara och ha ett sammanlagt fall av 3,5 m., varför 96 m:s fallhöjd är fördelad på de mell. 12 km. Endast denna del kan utnyttjas som kraftkälla. De översta 2 km. därav utgöras av forsar med en fallhöjd av tills. 15 m., varefter huvudfallen, de egentliga **Niagarafallen**, stupa vertikalt 50 m. Nedom dessa följa 4 km. lugnvatten, varefter floden på de återstående 6 km. har jämn lutning med en total fallhöjd av 31 m. ("Lower Rapids"). N:s totala effekt anslås till 8,000,000 HK, varav 3,000,000 elektriska HK äro uttagbara; därav äro 800,000



Hästskofallet i Niagara.

elektriska HK nu utbyggda. Niagarafallen delas genom Goat Island i det Amerikanska fallet (För. Stat.) och det breda Hästskofallet (Kanada), vars mell. del nu drar sig tillbaka c:a 1,5 m. per år. De lösare sandstens- och lerskifferlagren vid fallets fot eroderas genom från fallkrönet nedstörtade block av hårdare bergart, som sättas i rotation av vattenmassorna. Härigenom undermineras de överliggande lagren och störta slutligen ned. Under de senaste 20 åren ha lagar stiftats för att rädda Niagarafallens storslagna naturscenerier och begränsa vattenkraftens omvandling i elektrisk energi.

**Niagara Falls** [najæ'ggre fälås]. 1. Stad i New York, För. Stat., vid Niagara River. Pappers- och elektrokemisk industri. 50,000 inv. — 2. Stad i Ontario, Kanada, mitt emot N. 1, liksom denna stad viktig turistort. 15,000 inv.

**Nia's saga**, en i sin nuv. form från 1200-t. härrörande isländsk saga behandlande Nial Thorgeirssons (isländsk storman, bekant för sin rättrådighet, genom ett illdåd innebränd med sin maka och sina söner 1011) vänskap med Gunnar Håmundarson samt de strider, som följde på dennes död

och i vilka Nial och hans söner spela en viktig roll. N., som är en av de mest bekanta isländska sagorna, är framför allt känd för sin storslagna och åskådliga karaktärsteckning.

**Niam-niam**, n j a m - n j a m l. a s a n d e h, för kannibalism berömt negerfolk vid Uelles nord-sida, stod urspr. jämte sina grannar, mangbetu, kulturellt högre än övriga stammar i Uelleområdet. Under 1800-t:s senare del hemsöktes de svårt av arabiska slavjägare.

**Nianfors**, socken i Gävleb. l., jämte Njutånger pastorat i Uppsala stift. 300 inv. Till 1922 kappellförsamling till Njutånger.

**Ni'be**, stad i Aalborg amt, n. Jylland, Danmark, vid Limfjorden. 1,900 inv.

**Ni'belungenlied** [-ongenli't], ett från 1100-t. härrörande stort tyskt folkepos, behandlande Volungasagan (se d. o.). N., som är avfattad på medelhögtyska, omfattar 39 sånger om 2,440 strofer (se *Nibelungenvers*); den är en av världslitteraturens mest betydande episka dikter.

**Ni'belungenvers** [-ongen-], det versmätt, som användes i *Nibelungenlied*. N. består av åtta, huvudsakl. jambiska l. enstaviga



Karl August Nicander. Målning av O. J. Södermark.

takter med cesur efter fjärde takten; åttonde takten utfylles av paus utom i den parrimmade, fyrradiga strofens (Nibelungenstrofens) sista vers. — Den s. k. normaliserade N. är regelbundet jambisk.

**Nicae'a**, lat. (grek. *Nikaia*), fordom stad i Bitynien, nuv. byn *Isnik*, på ö. stranden av Marmarasjön, grundades 316 f. Kr. av Antigonos Kyklops under namn av *Antigoneia*. N. blev i kristen tid ärkebiskopssäte och är särskilt bekant genom de kyrkomöten, som 325 och 787 där höllos (se *Arianism*, *Bildyrkan* sp. 1489, *Nicenska bekännelsen* och *Påsk*). N. var senare en viktig gränsfästning i östromerska riket och 1206—61 huvudstad i det av ätten Laskaris regerade *kejsardömet* N. Det erövrades omkr. 1330 av turkarna.

**Nica'nder**, Karl August, f. 1799, d. 1839, skald. N. kom 1817 till Uppsala, där han 1822 intogs i Götiska förbundet. Hans levnadsöden voro föga lyckliga,

och särskilt mot slutet av sitt liv levde han i svårt betryck. Sin första stora framgång vann N. med tragedin *Runesvärdet och den förste riddaren* (1820), vilken följdes av bl. a. en serie i Iduna 1824 publicerade dikter med historiska motiv (*Runor af Norna Gest*), den av Sv. Akad. prisbelönade dikten *Tassos död* (1826), två saml. *Dikter* (1825 och 1826) samt *Nya Dikter* (1827) med romanscykeln *Konung Enzo*. Efter att 1827—29 ha företagit en resa till Italien, utgav han 1831 *Minnen från Södern* (ytterligare en saml. utg. 1839 efter N:s död) samt *Hesperider* (1835). — I en ren och klangfull vers men utan särskild ursprunglighet anknyter N:s diktning till den poesi, som under 1800-t:s början skapats av de nyromantiska och götiska skalderna. Några av hans äktlyriska smådikter (*Vägen*, *Aftonen*) räknas till det bästa i svensk lyrik.

**Nicara'gua** [-goa], República de Nicaragua, republik i Central-Amerika (jfr d. o.). 137,000 kvkm. 640,000 inv., mest mestizer; dessutom vita, indianer och negrer. Religionen är romersk-katolsk. N. gränsar i n. till Honduras, i ö. till Karibiska havet, i s. till Costa Rica, i v. till Stilla havet och består i ö. av ett ofruktbart, osunt slättland med lagunkust, i mitten av ett höglandsområde. Det v. området utgör N:s huvuddel. Jordbruk, boskapskötsel och bergsbruk äro huvudnäringar. Kaffe, bananer, trä (spec. mahogny) och socker äro de förnämsta exportvarorna. Enl. författning av 1913 styres N. av en på 4 år vald president, biträdd av 5 ministrar; representationen består av senat och deputeradekammarer. Huvudstad Managua. — *Historia*. Upptäckt av Columbus

1502, koloniserades N. på 1520-t. av spanjorerna. 1823 anslöt det sig till unionen mellan Central-Amerikas stater men utträdde 1839 och bildade egen republik. N:s utveckling har störts bl. a. av konflikter med stormakter, gränstvister med grannstaterna och inre oroligheter. N. avbröt under världskriget förbindelserna med Tyskland 1917 och inträdde 1919 i N. F. Under de senaste åren ha För. Stat. fått stort inflytande i N.

**Nicara'guasjön** [-goa-], belägen i s.v. Nicaragua, Central-Amerikas största insjö. 7,700 kvkm.

**Nice** [nis], se **Nizza**.

**Nice'nska bekännelsen.** 1. Egen vid mötet i Nicaea 325 antagna bekännelsen (se **Arianism**). — 2. I Västerlandet även namn på den andra av de s. k. ekumeniska bekännelserna, i grekiska kyrkan kallad den **nicé'nska-konstantinopolita'nska**, emedan man där alltifrån Kalkedonmötet 451 trott, att den var en i Konstantinopel 381 företagen utvidgning av Nicaeaformeln (medan den i själva verket är en före 381 i Orienten tillkommen dopbekännelse, vilken i 2:a artikeln är utvidgad med nicenska formuleringar och i 3:e föregriper en del av Konstantinopelmötets beslut). Denna bekännelse är alltjämt den grekiska kyrkans enda officiella symbolum. I Västern kom den i bruk från 500-t. jämte l. i st. f. den apostoliska (här tidigt med tillägget *filioque*, se d. o.). Från 1014 är den romerskt mässymbolum. I svenska kyrkan brukas den numera alternativt på vissa högtidsdagar i st. f. den apostoliska.

**Nichiren**, f. 1222, d. 1282, japansk andlig ledare och grundare

av den mäktiga Nichirensekten, som kännetecknas av en för övrig buddhism främmande intolerans.

**Nicholson** [ni'kklson]. 1. **William N.**, f. 1753, d. 1815, engelsk kemist, lyckades bl. a. genom den galvaniska strömmens inverkan sönderdela vatten. N. konstruerade även en areometer. — 2. **William N.**, f. 1872, engelsk målare och grafiker, har utfört måsterliga, Brett och frodigt karaktärliga, ofta humoristiskt uppfattade träsnittsporträtt i färger, t. ex. av drottning Viktoria av England och Joseph Chamberlain (se ill. till d. o.).

**Nick Carter** [nikk ka'tø], en amerikansk detektivromanförfattare, efter vilken det slags föströrelselitteratur, som genom rafflande skräckscener ockrar på läsarens sensationslust, uppkal-lats.

**Nickel**, metalliskt grundämne, närbesläktat med järn, upptäcktes 1751 av A. F. Cronstedt. Jfr **Nickelmalm**. N. är silvervitt, svagt magnetiskt, löses lätt i salpetersyra, svårare i salt- och svavelsyra. Förändras icke i luften. Atomtecken **Ni**, atomvikt 58,68, spec. vikt 8,8—9,1. N. användes till överdrag å andra metaller (se **Galvanoteknik**) och i legeringar (se **Nickellegeringar**). N. är i sina föreningar 2- och 3-värd. Salterna äro gröna, sulfiden svart. **Nickelkarbonyl**,  $\text{Ni}(\text{CO})_4$ , är en färglös, starkt ljusbrytande vätska med kokpunkt 44°. Angan är giftig, brinner i luften och exploderar vid 60° i närvaro av syre. — *Metall. Framställning av rånickel.* **Nickelhaltig magnetkis**, i vilken N. förekommer som sulfid, behandlas i stort sett som svavelhaltiga kopparmalmer (se **Kopparr**). Mal-

men rostas först i hög (om 2,000—3,000 tons innehåll), varefter raskärstenssmältning sker i water-jacket (se ill. till Koppar). Efter förnyad rostning göres ånyo en skärstenssmältning, vanl. i konverter; den erhållna koncentrationsskärstenen dödrostas, tills svavelhalten nedgått till c:a 0,01 %, varefter nickeloxidulen reduceras. — Om malmen, som vanl. är fallet, är kopparhaltig, och man icke vill framställa kopparnickel l. monelmetall, måste kopparn avlägsnas före reduktionen. Enl. Orfordmetoden avskiljes kopparn ur koncentrationsskärstenen genom smältning i schaktugn med natriumsulfat och koks. Härvid bildas natriumsulfid, som förenar sig med järn- och kopparsulfiderna till en lättflytande, nickelfattig slagg (*tops*), som samlar sig över en tyngre, nickelrikare skärsten (*bottoms*). Genom upprepade omsmältningar blir skärstenen alltmer rik på N.; den underkastas sedan klorerande rostning, och den av kvarvarande koppar uppkomna kopparkloriden urlakas, varefter massan reduceras. Enl. Mondprocessen dödrostas koncentrationsskärstenen, finkrossas och utlakas med varm, utspädd svavelsyra, då en del koppar men endast obetydligt av N. går i lösning. Återstoden reduceras med vattengas vid 300°, då metallisk koppar och N. erhållas. Dessa metaller åtskiljas genom inverkan av koloxid, som vid 50°—100° förenas med N. till nickelkarbonyl. Denna upphettas därefter utan lufttillträde till 180° å 200°, då den sönderfaller i N. och koloxid. Den erhållna metallen blir mycket ren. — För skiljande av koppar och N. användas även elektroly-

tiska metoder. — Ur *garnierit* framställes N. ung. som ur magnetkis med den skillnad, att svavel måste tillsättas, vanl. som kalciumsulfid i form av återstoder från Leblancs sodaprocess. — Ur *nickelhaltiga arsenikmalmer*, som ofta hålla ganska mycket kobolt, framställes ej skärsten utan *speis*, som består av en förening mellan N., kobolt, ev. koppar, något järn och arsenik. Arbetsförloppet är följande: rostning av malmen, råspeis-smältning, rostning, koncentrationspeis-smältning, dödrostning samt reduktion. — Ur *nickelhaltiga hyttprodukter* framställes N. med fördel på våta vägen. — *Reduktionen* av nickeloxidulen sker med kol i deglar. Blandas oxidulen med träkolspulver och upphettas, erhålles alltefter temperaturen smält l. pulverformig N. För framställning av tärningsnickel blandas oxidulen med sågspån och ett bindemedel till en deg, ur vilken tärningar utskäras; dessa reduceras med träkol i deglar. — *Raffinering* av N., erhållen genom smältprocess, sker genom desoxidation (se d. o.) med magnesium l., då N. innehåller avsevärda mängder ädla metaller, genom elektrolytisk process (jfr Koppar sp. 1191).

**Nickelin.** 1. Se Motståndsmetaller. — 2. Se Nickelmalmer.

**Nickellegeringar.** De viktigaste N. äro nysilver (se d. o.) och nickelstål (se Stål). Övriga legeringar viktiga egenskaper äro ljus färg, betydande hållfasthet, tämligen stor hårdhet och förmåga att vid polering anta hög och varaktig glans. De motstå väl inverkan av havsvatten, överhettad ånga och svagare kemiska lösningar och ha därför

fått vidsträckt användning inom maskintekniken. — Myntmetall, nickelbrons, konstantan och monelmetall äro legeringar mellan koppar och nickel med resp. 25, 40, 40 och 70 % nickel. Nickelbronsen lämpar sig särskilt för finare instrument. Om manganin, nickelin och nikrom se tab. till Motståndsmetaller. En seg och fast maskinbrons erhålles genom legering av koppar och tenn med nickel och mangan; en syrefast legering erhålles av lika delar aluminium och nickel med någon tillsats av fosfor.

**Nickelmalmer.** N. äro av tre typer: nickelhaltig magnetkis, nickelhydrosilikat och nickelarsenider. Den nickelhaltiga magnetkisen bildar oregelbundna utskiljningar i noritiska gabbror och diabaser. Nickelhalten, 1,5—3,5 %, härrör från mineralet pentlandit, (NiFe)S, intimt inblandat i magnetkisen. Malmerna hålla vanl. något koppar och platin. Världens största nickelförekomst, Sudbury i Kanada, samt de norska (Evje, Ringerike), svenska (Kleva i Alseda skn, Jönköp. l., Kuso i Aspeboda skn, Kopparb. l., m. fl.) och finska (Petsamo) förekomsterna äro av denna typ. De hydrosilikatiska N. ha uppkommit genom nedvittring av serpentinstenar, varvid dessas nickelhalt koncentrerats i ett svårslösligt grönt hydrosilikat, garnierit, med 5—15 % nickel. Den förnämsta förekomsten är Nya Kaledonien. Nickelarseniderna (de viktigaste äro nickelin och röd kopparnickel, NiAs, och kloantit l. vit kopparnickel, NiAs<sub>2</sub>) spela numera ingen större roll. De erhålles som biprodukt vid några silvergruvor, t. ex. Cobalt i Kanada,

där den brutna N. håller c:a 3,5 % nickel. Nickelproduktionen var 1924 34,800 ton, varav Kanada lämnade 31,066 ton och Nya Kaledonien 3,600 ton.

**Nickhake,** lätt skeppskanon av äldre typ; kaliber vanl. 2 å 2,5 tum. N. lägo i nickelådor, fast förbundna med fartygsidan, och rekyclerade därför ej.

**Nickhällning,** tjudring av betesdjur medelst en hälla mellan grimma l. halsrem och ena framfoten, så kort, att huvudet blir nedböjt och gången "nickande". Jfr Djurskydd sp. 400.

**Nicol** [ni'kkl], W., se Nicolprisma.

**Nicola'i.** 1. Philipp N., f. 1556, d. 1608, tysk luthersk präst, kyrkoherde i Hamburg 1601, framstående, ehuru föga produktiv psalmdiktare (Sv. ps. 496; Nya psalmer 509). — 2. Friedrich N., f. 1733, d. 1811, tysk författare och förläggare, Lessings och Moses Mendelssohns vän. N. är framför allt bekant genom sina tidskrifter, av vilka *Allgemeine deutsche Bibliothek* blev det viktigaste organet för den tyska "upplysningen". N. var föremål för häftig kritik av Goethe och nyromantikerna. — 3. Otto N., f. 1810, d. 1849, tysk tonsättare, skrev jämte symfonier, kammarmusik, sånger m. m., fyra operor, av vilka *Muntra fruarna i Windsor* (Sthlm 1857) genom sin friska, humoristiska musik vann en alljämt bestående popularitet. — 4. Georg Friedrich N., f. 1874, tysk läkare, prof. i Berlin, utgav 1917 den pacifistiska *Die Biologie des Krieges* (Krigets biologi, 1918), en fördomsfri, på mångsidigt kunskapsmaterial byggd studie över kriget som biologisk och social faktor.

**Nicola'i,** se Scharling.

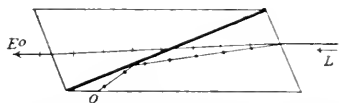

Nicolprisma. L den infallande strålen, Eo den extraordinära, O den ordinära strålen.

Nicola'us, se även Nikolaus.

Nicola'us av Autrecourt [åtræko'r] (de Autricuria), se Medeltidsfilosofi sp. 1425.

Nicola'us av Cues [kos], se Cusanus.

Nicola'us av Oresme [åräm], f. omkr. 1325, d. 1382, fransk filosof och matematiker, 1377 biskop i Lisieux. N. införde potenser med brutna exponenter och utvecklade den grafiska metoden för framställning av varierande storheter. Se vid. Medeltidsfilosofi sp. 1427.

Nicola'us Herma'nni (latinisering av Nils Hermansson), f. 1326, d. 1391, biskop i Linköping 1374, var under sin studietid informator för Birgittas barn och intresserade sig ss. biskop livligt för Vadstena kloster och för Birgittas kanonisering. Till hennes ära skrev han även ett Birgittaofficium, vari bl. a. ingår hymnen *Ro'sa ro'rans bonita'tem*. Politiskt hörde N. till drottning Margaretas anhängare.

Nicola'us Ola'i Bothnie'nsis (latinisering av Nils Olofsson från Västerbotten), f. trol. på 1550-t., d. 1600, universitets- och kyrkoman, ärkebiskop i Uppsala 1599. 1586 lärare vid det av Johan III inrättade kollegiet i Sthlm, avsattes och fängslades han 1589 på grund av sin opposition mot konungens kyrkopolitik. N. var ordf. vid Uppsala möte 1593. Prof. i Uppsala s. å., understödde han hertig Karls politik mot Sigismund och var en av ledarna för korvtåget.

Nicola'us Ragva'ldi (latinisering av Nils Ragvaldsson), d. 1448, ärkebiskop i Uppsala 1438, var 1434—36 ett av de svenska ombuden vid Baselkonciliet. Ss. ärkebiskop föreslog han 1439 hertig Kristofer av Bayern till Sveriges konung och stödde honom sedan troget till sin död. Under N:s tid byggdes ärkebiskopsborgen vid Almarestäket.

Nicola'yen, Nicolay, f. 1817, d. 1911, norsk arkeolog, nedlade ss. den ledande i Foreningen til Norske Fortidsmindemerkers Bevaring och sedan 1860 ss. statsanställd antikvarie ett banbrytande arbete på Norges arkeologiska utforskande och utgav viktiga arbeten om norsk medeltidsarkitektur.

Nicole [-kå'll], Pierre, f. 1625, d. 1695, fransk filosof och teolog, tillhörande jansenismen. Jämte Antoine Arnauld författade han Port-Royalskolans (se d. o.) berömda handbok i logik.

Nicolette [-lä'tt], se Aucassin och Nicolette.

Nicolo'vius, se Lovén 1.

Ni'colprisma l. ni'col, kalkspatkristall, som delats mitt itu med ett diagonalt snitt, varefter hälfterna hopkittats. Mot ena ändytan infallande ljus (L) uppdelas i en ordinär (O) och en extraordinär (EO) stråle (se Dubbelbrytning); den förra totalreflekteras vid snittytan och absorberas av infattningen, medan den senare går rätt igenom. N. användes därför för att åstadkomma planpolariserat ljus (se Polarisation). — N. uppfanns 1828 av skotske fysikern W. Nicol, f. 1768, d. 1851.

Nicolson [ni'kklsøn], se Carnock.

Nicot [-kå'], Jean, f. omkr. 1530, d. 1600, fransk diplomat och



lexikograf. N. utarbetade den första franska ordboken, *Thrésor de la langue françoise* (utg. 1606), och införde 1560 från Portugal till Frankrike tobaksplantan, efter honom kallad *Nicotia'na*.

**Nicotia'na**, se **T o b a k**.

**Nictheroy** [-terä'j], huvudstad i staten Rio de Janeiro, Brasilien, vid Riobukten. 85,000 inv.

**Ni'daros**. 1. Se **T r o n d h j e m**. — 2. **N. b i s p e d ö m m e**, före 1919 kallat Trondhjems stift, stift i Norge, omfattande Nord- och Sör-Trøndelag fylken samt n. delen av Møre fylke. Biskopssäte Trondhjem.

**Ni'delven**. 1. Älv i Sör-Trøndelag fylke, Norge, upprinner vid riksgränsen, kallas i övre loppet **Ne'a** och utmynnar vid Trondhjem. Flera vattenfall. 160 km. — 2. **N. l. Ni'sserelven**, älv i s. Norge, utmynnar i Skagerak nära Arendal. Flera vattenfall. Flottled. 190 km.

**Ni'dhogg**, i fnord. myt. ett vidunder, som suger missdådarens lik l. gnager på Yggdrasils rot.

**Niding** (fsv. *nifinger*), ärelös person, person, som begått brott, vittnande om moralisk uselhet.

— **Nidingsdåd**, nedrigt, skändligt brott. — I 1734 års lag var **nidingsstöld** benämning på vissa svåra fall av stöld, t. ex. stöld vid olyckstillfällen o. d., och ss. **nidingsverk** betecknades misshandel å barn l. sovande l. annan, som var i sådan belägenhet, att han ej kunde försvara sig.

**Nidingen**, låg stenö med fyrstorn i Kattegatt, s.v. om Onsala-halvön på Hallandskusten.

**Nidskrift** (av isl. *nið*, hän), s m ä d e s k r i f t, p a s k i' l l, skrift av ärekränkande innehåll. Ärekränkning (jfr d. o.) genom det skrivna ordet ansågs förr som en särskilt svår form. Denna från

romersk rätt hämtade uppfattning, som bottnade i den föreställningen, att ärekränkning i skrift vore i särskilt hög grad överlagd, är nu övergiven i svensk rätt. — **Nidvisa**, smådedikt.

**Nidstång**, fornisländskt (och fornnorskt) besvärjelsemedel i form av en stång med ett på denna spetsat hästhuvud, stundom också försedd med magiska runor. N. fästes i marken med hästhuvudet i riktning mot den, över vilken man samtidigt i en nidvisa nedkallade olycka.

**Ni'dwalden**, se **U n t e r w a l d e n**.

**Niebuhr** [ni'bor]. 1. **C a r s t e n N.**, f. 1733, d. 1815, tysk upptäcktsresande i dansk tjänst, deltog i en expedition 1761—67, varunder han besökte Egypten, Arabien, Indien och Persien. — 2. **B a r t h o l d G e o r g N.**, f. 1776, d. 1831, den föreg:s son, tysk historiker och politiker, preussiskt sändebud vid kurian 1816—23. N. är känd särskilt genom sitt arbete *Römische Geschichte* (3 bd, 1811—32, framförd till 241 f. Kr.), med vilket han genom en skarpsinnig källkritik grundlade den moderna uppfattningen av romarväldets äldsta utveckling.

**Nièce** [njäs] (fr., av lat. *neptis*, son- l. dotterdotter), bror l. systerdotter.

**Niehoff** [ni'-], B., se **E d l i n g**.

**Niel** [njäll], **A d o l p h e**, f. 1802, d. 1869, marskalk av Frankrike 1859, förde under Krimkriget bl. a. befälet över ingenjörtrupperna vid Sevastopols belägring 1855. Han hade ss. armékårchef betydande andel i segern över österrikarna vid Solferino 1859. Krigsminister 1867, ivrade N. för en grundlig härreform, som han endast delvis kunde genomföra.

**Nie'lo** (ital., av lat. *ni'ger*, svart), metall- (särskilt silver-) arbete med graverad dekorerad, vars linjer fyllts med en mörk, av silver, bly, koppar och svavel sammansmält massa.

**Niels E'bbesen** [nels], d. 1340, dansk väpnare, som mördade greve Gert (se d. o.) av Holstein-Rendsborg i Randers 1340. I de därpå följande striderna stupade N. Minnet av hans dåd förhärligades i en berömd folkvisa.

**Nielsen** [ne'l-]. 1. **R a s m u s N.**, f. 1809, d. 1884, dansk filosof, prof. i Köpenhamn 1841—83. N., som i yngre år fann lösningen av problemet om förhållandet mellan vetande och kristen tro i en med den högra riktningen inom Hegels skola överensstämmande "spekulativ" teologi, fördes genom Kierkegaards inflytande senare att bestrida möjligheten av en dylik kompromiss och hävdade, att kristendomens trossanningar blott kunna upplevas men aldrig av förnuftet härledas, vilken ståndpunkt han hävdade under polemik mot H. L. Martensen. Hans främsta verk är *Grundideernes Logik* (2 bd, 1864—66). — 2. **A n t o n N.**, f. 1827, d. 1897, dansk författare, skollärare. Genom talrika novellistiska skildringar ur danskt allmogeliv blev N. skapare av den s. k. "skollärlitteraturen". — 3. **Z a c h a r i a s N.**, f. 1844, d. 1922, dansk författare, skollärare, liksom N. 2 representant för "skollärlitteraturen", ehuru N:s romaner och noveller (bl. a. *Nye Tider*, 1881; *Gamle Vaner*, 1883; *Maa-gen*, 1889; *Kilderne*, 1900) konstnärligt och psykologiskt höja sig däröver. N. är en av det moderna Danmarks mest lästa författare. — 4. **F r e d e r i k N.**, f. 1846, d. 1907, dansk universitets- och kyr-

koman, prof. i kyrkohistoria 1877, biskop i Aalborg 1900, i Aarhus 1905, utgav ett stort antal kyrkohistoriska arbeten och började 1896 utge *Kirkelexikon for Norden*. — 5. **M a r t i n i u s N.**, f. 1859, dansk skådespelare och teaterledare, har utfört en mängd stora roller och höjde som direktör för Dagmarteatret 1897—1909 denna till landets ledande litterära scen. Hans hustru, **O d a N.**, f. Larssen, f. 1851, har uppträtt i en omfattande, främst fransk, repertoar och vunnit popularitet som vissångerska. — 6. **C a r l N.**, f. 1864, dansk tonsättare. N. har skapat en självständig instrumentalstil, som, särskilt dokumenterad i fem symfonier, karaktäriseras av bl. a. de melodiska uppslagens djärva men konsekventa fortbildning och ett fast arkitektoniskt uppbyggande av den musikaliska satsen i dess helhet. I hans produktion märkas f. ö. en violinkonsert, körverket *Hy'mnus amo'ris*, operorna *Saul och David* och *Mascarade*, scenmusik till Oehlschlägers *Aladdin*, stråkkvartetter, violinsonater, sänger m. m. — 7. **J o h a n n e s N.**, f. 1870, dansk skådespelare, var 1914—22 direktör för Det kongelige Teater och sökte i denna egenskap trots yttre svårigheter hålla god och omväxlande repertoar av litterär prägel. — 8. **E i n a r N.**, f. 1872, dansk målare, prof. vid konstakademien i Köpenhamn 1920. N., som i sin konst rönt påverkan av sekelslutets litterära symbolism, har i stora figurkompositioner (*Den svangre*, 1902—03, Göteborgs mus., *Mand og Kvinde*, 1919, Statens Museum for Kunst, Köpenhamn) och porträtt (*Ellen Key*, 1907, Nat. mus.) givit patetiska uttryck åt en mystiskt färgad livsuppfattning.

I hans form förenas en av ungenässansen influerad, monumental fasthet med inträngande naturalism. — 9. **H a r a l d N.**, f. 1879, dansk publicist och kritiker, utgivare av *Ugens Tilskuer* 1910—20. Till sin åskådning starkt konservativ, har N. särskilt bekämpat den från G. Brandes utgående radikalismen. Han har utgivit bl. a. *Moderne Literatur* (2 bd, 1904—23), *Af Tidens Træk* (8 bd, 1909—22), *Holberg i Nutidsbelysning* (1923) samt artiklar betr. den moderna världspolitik. — 10. **A s t a N.**, f. 1881, dansk skådespelerska, gjorde 1910 sitt inträde vid filmen, där hon tidigt vann världsryste genom sin framställning av dekadenta kvinnotyper. — 11. **K a i N.**, f. 1882, d. 1924, dansk bildhuggare. Urspr. målare, utgick N. som skulptör från Rodins mjuka, måleriska form men nådde efter studium av arkaisk och barock skulptur en starkt personlig stil, som i sin strävan efter uttrycksfullhet icke skyr drastiska medel. Han var synnerligen idérik och utförde såväl stora dekorativa uppgifter (Ymersbrunnen i Faaborg, 1913, utsmyckningen av Blaagaardspladsen i Köpenhamn, 1914—16) som småskulpturer, där hans respektlösa humor tog sig saftiga uttryck. — 12. **J a i s N.**, f. 1885, dansk konstnär. N., vilken som målare anslöt sig till kubismen, har gjort sin förnämsta insats som keramik. För Den kongelige Porcelänsfabrik i Köpenhamn har han utfört fat, statyetter etc. i lergods, utmärkta av en dekorativt stiliserad form.

**Nielsen** [ni'll-]. 1. **A m a l d u s N.**, f. 1838, norsk landskapsmålare. N. utgår från Gude men har nått fram till en personlig



Vandmoderen. Skulpturgrupp i marmor av Kai Nielsen. (Ny Carlsberg Glyptotek.)

stil, som särskilt funnit uttryck för kärvheten i norsk natur. — 2. **Y n g v a r N.**, f. 1843, d. 1916, norsk historiker och etnograf, prof. i Kristiania 1890. I hans rika produktion märkas arbeten om unionstiden, främst *Lensgreve J. C. H. Wedel Jarlsberg* (3 bd, 1901—02) och *Norges historie efter 1814* (3 bd, 1881—92). N. var framstående högerpolitiker och länge ivrig unionsvän.

**Niemsch** [nimbsj] v. **Strehlenau**, se **Lenau**.

**Niemeyer** [ni'maj-], **A u g u s t H e r m a n n**, f. 1754, d. 1828, tysk pedagog och teolog, prof. i Halle 1784. N., som på modernet härstammade från A. H. Francke, representerade med stor moderation dennes pedagogik och blev dess förnämste vetenskaplige skriftställare. Hans främsta verk, *Grundsätze der Erziehung und des Unterrichtes* (3 bd, 1796), påverkade starkt Herbart.

**Niepce** [njäpps], franska militärer, fotokemister. 1. **J o s e p h N i c é p h o r e N.**, f. 1765, d. 1833, Daguerres medarbetare som uppfinnare av fotografien. — 2.

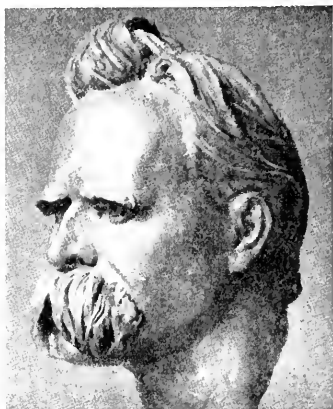

Friedrich Nietzsche. Bronshuvud av Max Klinger.

Abel N. de Saint-Victor, f. 1805, d. 1870, kusins son till N. 1, synes ha varit den förste, som använde glas som underlag för fotografiska skikt.

Nieroth [ni'-], Karl, d. 1712, greve 1706, generallöjtnant 1704, utmärkte sig under Stora nordiska kriget, bl. a. genom segern vid Warszawa 1705. Han blev s. å. kungligt råd och president i Göta hovrätt samt 1710 generalguvernör över Finland, vars misskötta försvar han iståndsatte.

Nietzsche [ni't-], Friedrich, f. 1844, d. 1900, tysk filosof och filolog, 1868—79 prof. i Basel. N:s åt grekisk filologi och filosofi ägnade ungdomsstudier resulterade bl. a. i verket *Die Geburt der Tragödie aus dem Geiste der Musik* (1872; Tragediens födelse, 1902), som röjer stark påverkan av Schopenhauer och av Wagner. Den kristna orienteringen under den senares sista tid drev dock vid 1880-t:s början den i antikens kult av styrkan och skönheten förankrade N. till en brytning med Wagner och

dennes riktning. N. gjorde nu bekantskap med Darwins utvecklingslära och utformade på grundval av dess hypotes om det naturliga urvalet en teori för den moraliska världsordningen. Den individ, hos vilken livets urdrift, "viljan till makt" — som N. med modifikation av Schopenhauers formel "viljan till livet" säger — resulterar i en överlägsen kraftutveckling, har därmed ock den moraliska rätten att härska över den, som ej med samma styrka kan hävda sin individualitet. Mänsklighetens utveckling tenderar att frambringa en högre art av vårt släkte än den nuvarande. Städs ha individer, som ej gått i flock och farnöte med den stora hopens "hjorddjur" (*Heerdentiere*), framträtt. Dessa mänsklighetens utvalda, icke massan, ha skapat kulturen. De utvalda, som redan framträtt, äro endast föregångare till en ännu högre, kommande människotyp, "övermänniskan" (*der Übermensch*), en profetisk skapelse, åt vilken N. lånade Zarathustras drag i arbetet *Also sprach Zarathustra* (4 dlr, 1883—86; Sällunda talade Zarathustra, 1905). Ur etisk synpunkt framstår Zarathustra ss. representant för "herremorale" gentemot den "slavmoral", vilken genom judendomen och dess arvtagare kristendomen lyckats undantränga antikens förnäma, aristokratiska livssyn. Genom dessa båda religioner har mänskligheten kommit att i lidandet och armodet se något skönt och ädelt och att ss. dygder prisa medlidande med de svaga, ödmjukhet, lydnad, tålmod m. m., vilket anstod slavsjälar men icke andens riddersmän, som äro födda att härska men ej att lyda, skoningslöst hårda mot

andra men först och sist mot sig själva. Deras adelsmärke är det hjältemod, som vågar ta livet med alla dess konsekvenser, på gott som på ont. Därför älska de ock med Zarathustra idén om alltings återkomst (*die Wiederkunft des Gleichen*), jordelivets och världsutvecklingens eviga återupprepning. I N:s övermänniskoideal ingå i själva verket två olika faktorer, dels en typ av egoistiskt hänsynslös "maktmänniska" i den gamla sofistikens och renässansens anda, dels det ideal av förnäm mänsklighet och sedlig höghet, som förkroppsligats i stoicismens bild av "den vise". — N., som från 1889 var sinnessjuk, fick icke själv bevittna den revolution, som framkallades av hans skrifter, bland vilka utom de förut nämnda märkas *Unzeitmässige Betrachtungen* (4 bd, 1873—76), *Menschliches allzumenschliches* (3 bd, 1878—80), *Jenseits von Gut und Böse* (1886; Bortom gott och ont, 1904), *Zur Genealogie der Moral* (1887; Till moralens genealogi, 1905), *Die Götzendämmerung* (1888; Afgudaskymning, 1906). Särskilt inom skönlitteraturen satte hans idéer starka spår i de flesta länder. I Norden framkallades, främst genom G. Brandes, som först riktade uppmärksamheten på N., men även genom Strindberg och Ola Hansson en reaktion i N:s anda mot 80-t:s utilitaristiskt demokratiska åskådning. Nietzscheanismen satte ock spår bl. a. i Ibsens diktning. Men den mötte ock opposition, bl. a. från H. Höffding och V. Rydberg. — Lika mycket diktare som filosof, har N. även genom sin glänsande aforistiska stilkonst och sina få men fullödiga dikter (*Lieder des Prinzen Vogelfrei*, 1887, Prins Fågel-

fri, 1901) spelat en betydande litterär roll. — Nietzschearkivet i Weimar grundades 1894 av N:s syster, Elisabeth Förster-Nietzsche (f. 1846) ss. centrum för studiet av N.

**Nieuport** [njöpår], flaml. *Nieuwpoort*, stad i prov. Väst-Flandern, v. Belgien, vid Yser. 3,000 inv. — Under kapplöpningen till havet (se d. o.) sökte tyskarna okt. 1914 förgäves bemäktiga sig brohuvudet vid N., varefter belgierna genom öppnande av slussarna vid N. satte kringliggande område under vatten.

**Nieuwe Waterweg** [ni've va'tervech], kanaliserad mynning av Maas, mellan Rotterdam och Hoek van Holland, Nederländerna. 33 km.; djup 10 m.

**Nièvre** [njävr], departement i mell. Frankrike, ö. om floden Loire. Jordbruk, boskapsskötsel, bergsbruk och metallindustri. 270,000 inv. Huvudstad Nevers. Jfr *Nivernais*.

**Ni'fe**, Nifesi'ma, se *Jorden* sp. 184.

**Ni'fe-ackumulator** (av *Ni* och *Fe*, se dessa ord), varunamn å Jungnerackumulatorn.

**Ni'felhem** (isl. *Niflheimr*, "dimvärlden"), enl. Snorres Edda den bistra köldens värld, n. om Ginnungagap. Jfr *Muspelhem*.

**Ni'flungar**, se *Gjukungar*.

**Nige'lla**, växtsläkte (fam. *Ranunculaceae*), hemmahörande i Medelhavsländerna. *N. Damasce'na*, jungfrun l. fliekan i det gröna, ettårig ört med finflikiga blad, blommor med blå, i spetsen gröna foderblad och till honungsgömmen omvandlade kronblad samt frukter med uppblåst vägg, odlas som prydnadsväxt och förvildas ofta.

**Ni'ger** [eng. utt. na'jdʒə], Afrikas till storleken tredje flod



Florence Nightingale.

och v. Sudans huvudflod, upprinner i Franska Guinea, 250 km. från Atlanten, går i en lång båge åt n.ö. förbi Timbuktu och där-efter åt s.ö. Mynnar med ett av många armar genomflutet delta i Guineabukten. 4,200 km.; 2,1 mill. kvkm:s flodområde. Största biflod Benue.

**Nige'ria** [eng. utt. najdji'æriə], Colony and Protectorate of N., brittisk koloni i Väst-Afrika, kring nedre Niger och Benue vid Guineabukten. 860,000 kvkm. 18,1 mill. inv. Jordbruket är huvudnäring; bergsbruket (tenn, stenkol) är även av betydelse. Export av bl. a. palmkärnor och palmolja. — Huvudjärnväg från Lagos till Kano. Huvudstad Lagos. — N., som nu indelas i de n. och s. provinserna, har uppkommit genom förening (1914) av kolonierna Nord- och Syd-Nigeria samt Lagos. Under N. förvaltas en del av förra tyska kolonin Kamerun (se d. o. 2).

**Nigerkompaniet**, se Handels- och kolonialkompanier sp. 417.

**Nigerterrito'riet**, Nigerkolonin, kolonialområde i Franska Väst-Afrika, omfattar området n. om Nigeria. C:a 1,2 mill. kvkm. 1,1 mill. inv. Huvudstad Sinder.

**Nightingale** [na'jtinggejl], Florence, f. 1820, d. 1910, engelsk filantrop. Tidigt känd för sin nitiska verksamhet för sjukvårdens höjande i hemlandet, fick hon i Krimkriget (se d. o.) ledningen av västmakernas och Turkiets militära sjukvård. Denna i tidigare krig försummade uppgift grep hon sig an med outtröttlig energi och sällsynt organisations-talang med resultat bl. a., att dödlighetsprocenten bland de sårade nedbragtes från 42 % till 2 %.

**Nigri'tien**, se Sudan.

**Ni'hil**, lat., intet. — N. hu-ma'ni a me alie'num pu'to, se Homo. — N. vu'lgo in-ce'rtius, "ingenting är obeständigare än hopen", citat från Cicero.

**Nihili'sm** (av lat. ni'hil, intet), förnekande. Termen N., vilken i filosofisk betydelse använts ss. uttryck för en åsikt, enl. vilken ingenting finnes till, i religiös ss. förnekande av religionens betydelse etc., har framför allt blivit bekant ss. benämning (första gången hos Turgenjev) på ryska liberala rörelser under 1860- och 1870-t., vilkas anhängare förnekade alla normer i politik, moral, konst och litteratur; sedermera populär beteckning i allm. för ryska revolutionära rörelser. — **Nihili'st**, anhängare av nihilism; person, som ställer sig fullständigt avvisande till en viss sak (t. ex. försvarsnihilist).

**Nihon**, jap., Nippon.

**Niigata**, hamnstad på v. Honshu, Japan. Stor risexport och

lackvaruindustri. N. öppnades för européer 1869. 90,000 inv.

**Niitakayama**, se *Formosa* 1.

**Nijmegen** [nä'j-], ty. *Nimwegen*, stad i prov. Gelderland, Nederländerna, vid Waal, nära tyska gränsen. Bland byggnader märkas S:t Stefanskyrkan, påbörjad 1272, och rådhuset, uppfört i tidig renässansstil. Järnvägsknut. Godhamn. Industri av flera slag; livlig handel, särskilt med spannmål. 70,000 inv. — Grundat på romarväldets tid, var N. ett av de karolingiska regenternas residens. Med fredskongressen i N. 1678—79, vars verk kompletterades av freder i S:t Germain, Lund, Fontainebleau och Celle, avslutades första koalitionskriget mot Ludvig XIV av Frankrike (se d. o. sp. 512).

**Ni'kaia**, se *Nicaea*.

**Nika'ria**, ö i Egeiska havet, v. om Samos. 270 kvkm.

**Ni'kaupproret**, ett häftigt uppror i Konstantinopel 532, riktat mot den östromerske kejsaren Justinianus I:s regim, särskilt den hårda och godtyckliga beskattningen. N., som är ryktbart som ett utslag av det säregna cirkuspartiväsendet (se *Cirkus* sp. 1287), benämnes efter de uppriskas fältrop *ni'ka*, segra! N. nedslogs under blodiga gatustrider av Belisarius.

**Ni'ke**, grek., segerns gudinna, avbildades som ung kvinna med vingar. Till de mest berömda antika statyerna av N. höra Paionios' N. (se ill. till *Bildhuggarkonst* sp. 1512) från 400-t. och Nike från Samotrake från 200-t.

**Ni'kias**. 1. Atensk politiker och fältherre, d. 413 f. Kr., avslöt den efter honom uppkallade Nikiasfreden 421 (jfr *Grekland* sp. 1533). — 2. N., grekisk målare, verksam i Aten på 300-t. f. Kr.



Nike från Samotrake. (Louvre.)

**Ni'kisch** [-kisj], *Arthur*, f. 1855, d. 1922, ungerskfödd musiker, verkade som orkesterdirigent i Ungern, Tyskland (från 1885 vid Gewandhaus i Leipzig) och Amerika samt företog vidsträckt konsertresor (Sverige 1915 och senare), överallt beundrad för sina mästerliga tolkningar (i yngre år av särskilt Schumann, Liszt, Tjajkovskij, senare även Beethoven, Brahms m. fl.).

**Nikita** [-ki'ta], se *Nikola*.

**Nikko**, ort n. om Tokyo, berömd dels för en underbar natur, dels för mausoleer över shogunerna Ieyasu och Iemitsu, byggda med oerhörd prakt och rikt konstnärligt utsmyckade. N. hör till Japans förnämsta sevärdheter.

**Nikoba'erna**, ögrupp i Bengaliska viken. N. bilda med Andamanerna en provins i Britt. Indien. Främsta exportvara är kopra. Invånarna äro av indonesisk malajras. Engelsk besittning 1869. 1,650 kvkm. 9,300 inv.

**Nikode'mus**, enl. Joh. 3 en judisk rådsherre, som i hemlighet var Jesu lärjunge (jfr 7: 50; 19: 39). — **Nikodemusevangeliet**, ett trol. omkr. 800 uppkommet namn på den latinska översättningen av två på grekiska avfattade och urspr. ej sammanhörande apokryfiska skrifter. Den första, benämnd **Pilatusakterna** (trol. från 300-t.), innehåller en utsmyckad sammanställning av de kanoniska evangeliernas passionshistoria med särskilt betonande av uppståndelsen, den andra (trol. något äldre) skildrar Kristi nedstigande till dödsriket.

**Nikola** (**Nikita**) **Petrović Njegoš**, f. 1841, d. 1921, konung av Montenegro (se Jugoslavien sp. 261 och 263).

**Nikolai**. 1. Se **Storkyrkoförsamlingen**. — 2. Församling i Örebro (se d. o.). — 3. Se **Sankt Nikolai**.

**Nikola'istad**, se **Vasa**.

**Nikolai'ter**, en i N. T. (Upp. 2: 6, 14 f.) och hos kyrkofäderna omtalad libertinistisk gnostisk sekt av obekant ursprung.

**Nikola'j**, ryska storfurstar. 1. **N. Nikola'jevitj**, f. 1856, sonson till Nikolaus I. N., som deltagit i kriget mot Turkiet 1877—78, strävade att reorganisera ryska armén efter det olyckliga Rysk-japanska kriget. Under världskriget var N. rysk överbefälhavare 1914—sept. 1915 samt ånyo 16—24 mars 1917 (efter tsarens abdikation). Under mellantiden förde han överbefälet på den kaukasiska fronten. Efter bolsjevikrevolutionen flydde N. 1919 till utlandet, där omkring honom olika monarkistiska partier grupperats. N., vars krigföring var hänsynslös, anses ss. Rysslands skickligaste fältherre under världskriget. — 2. **N. Miha'j-**

**lovitj**, f. 1859, d. 1919 (arkebuserad av bolsjevikerna), sonson till Nikolaus I. Den till sin politiska åskådning liberale N. ("Nicolos Égalité") sökte 1916 förmå kejsaren att genomföra en konstitutionell författning. N. utgav ett flertal historiska arbeten, främst rör. Alexander I:s tid.

**Nikola'jev**, stad i guv. Odessa, Ukraina, vid Bugs utlopp i Svarta havet. Rysslands viktigaste flottstation vid Svarta havet och en av dess förnämsta handelsstäder (exporthamn för spannmål, trä, nötkreatur m. m.). 110,000 inv. — N:s örlogshamn anlades 1788, slopades 1856 i följd av Parisfreden men iständsattes åter 1870.

**Nikola'jevsk**. 1. Före 1920 **Nikola'jevskaja Sloboda'**, stad vid nedre Volga i guv. Stalingrad, Ryssland. Hamn med betydande handel (spannmål och salt). 22,000 inv. — 2. Se **Pugattjovsk**. — 3. Hamnstad i rep. Fjärran Östern, Ryssland, vid floden Amur, nära dess mynning.

**Nikola'os** från **Damaskus**, f. omkr. 64 f. Kr., grekisk filosof, författade en världshistoria, varav viktiga fragment äro bevarade, och utförde diplomatiska uppdrag åt Herodes den store.

**Nikola'us**, namn på 5 påvar, bland vilka märkas: 1. **N. I**, påve 858—867. N. är den förste, som stödd på de pseudoisidoriska dekretalerna och gynnad av de karolingiska staternas tillbakagång, målmedvetet utformat kravet på påvens överhöghet över stat och kyrka. — 2. **N. V**, f. 1397, d. 1455, påve 1447. N. undertryckte den tyska oppositionen mot de påvliga maktanspråken och härde den påvliga schismen 1449. Han gynnade frikostigt humanisterna och grundlade Vatikanska biblioteket.

**Nikola'us** (ry. *Nikolaj*), tsarer



av *Ryssland*. 1. N. 1, f. 1796, d. 1855, son till Paul I. Vid trontillträdet 1825 utbröt till förmån för hans äldre broder Konstantin, som dock av sagt sig tronföljden, det s. k. dekabristupproret. Detta kuvades visserl. lätt men fick stor betydelse, då det stärkte N:s strängt konservativa kynne och eggade honom till kamp mot olika revolutionära symtom. Hans styrelse blev också starkt autokratisk. Självhärskardömet visade sina tryckande sidor genom spioneri- och censursystem. Det polska upproret 1830—31 undertrycktes med stränghet, och även i Finland sökte N. göra absolutismen gällande. N:s utrikespolitik var till en början mycket framgångsrik och bragte genom krig mot Persien 1826—28 och Turkiet 1828—29 betydande landförvärv. Efter februarirevolutionen understödde N. verksamt de reaktionära regeringarna, främst den österrikiska genom intervention i Ungern. N:s turkiska politik ledde till Krimkriget (se d. o.). Nedbruten på grund av de militära motgångarna därunder och ett bland folket växande missnöje med despotismen, avled han under



Nikolaus II och tronföljaren Alexej. kriget. — 2. N. II, f. 1868, d. 1918, son till Alexander III, som han efterträdde på tronen 1894. Personligen högsint men viljesvag, kom han snart att behärras av reaktionära rådgivare. Vissa tendenser till en moderatare uppfattning gjorde sig visserl. i början gällande såväl i fråga om behandlingen av Polen och Finland som i fråga om utrikespolitiken, för vilken nya riktlinjer anvisades genom det ryktbara initiativet till första Haagkonferensen 1899. Men liksom politiken mot Finland snart helt behärskades av våldsamma förryskningssträvanden (se Finland sp. 1591 f.), upptogs i Asien en aktiv expansionspolitik, som inom kort bragte Ryssland i krigisk konflikt med Japan (se Rysk-japanska kriget). Motgångarna under kriget vållade en inre jäsning, som 1905 bröt ut i en omfattande revolution och framkallade såväl försök till en konstitutionell regim genom införande av riksduman som betydande reformverksamhet, framför allt på jordlagstiftningens område (se Stolypin). Icke minst



Nikolaus I.

gemensamma monarkiska intressen hade under krigs- och revolutionsåren föranlett livliga förbindelser mellan N. och Vilhelm II av Tyskland. Eljest bestämdes Rysslands ställning utåt av alliansen med Frankrike, vilken stärktes genom ententen med Storbritannien och bestod sitt krigiska prov vid världskrigets utbrott. 1915 övertog N. personligen överbefälet över de ryska stridskrafterna. Eggad av en intensiv revolutionär propaganda, spred sig hastigt oppositionen mot N., vars ställning redan tidigare börjat undergrävas genom hans undfallenhet för sin äregiriga och impopulära gemål, Alexandra (Alix) av Hessen (f. 1872, d. 1918). Misstänksam och intolerant, hade hon blivit isolerad från de kretsar, som eljest utgjorde tronens stöd. Hon förstörde slutligen fullständigt sitt anseende genom sitt på religiös mysticism viliande beroende av Rasputin (se d. o.). När marsrevolutionen 1917 utbröt, fann sig N. föranledd att abdikera, blev jämte hela sin familj arresterad samt efter någon tid förd till Tobolsk. F. å. fördes familjen av bolsjeviker till Jekaterinburg för att ställas inför rätta men blev dessförinnan av stadens sovjet skjuten 18 juli 1918. — N. hade en son, Alexis, f. 1904, samt fyra döttrar.

**Nikola'us**, den helige N. I. N. undergöraren, d. omkr. 350, grekiskt och romerskt helgon, enl. legenden biskop i Myra i Lykien, berömd för sin välgörenhet och sin undergörande bön. Åt N., vilken spec. ansågs ss. de sjöfarandes beskyddare, ha många kyrkor invigts; Bari, dit hans ben fördes efter 1087, blev en berömd vallfartsort. I stora delar av Västerlandet har han

därjämte blivit populär på grund av den med hans åminnelse dag, 6 dec., förbundna, redan förkristna seden att ge barnen gåvor. Av denna anledning har han också (i Tyskland under namnen *N i k l a s I. K l a u s*) blivit förbunden med julen. N. framställes i konsten med ett ankare, tre bröd l. penningpungar l. ett kar med tre gosshuvuden.

**Nikola'us av Alba'no**, N. Breakspear, se Hadrianus I.

**Nikola'us från Lyrá** [lira'] (i Normandje), f. omkr. 1270, d. 1340, franciskansk exeget, verksam vid Sorbonne, utövade genom sin bl. a. av judisk utläggning påverkade förklaring till Bibelns samtliga böcker ett stort inflytande på senmedeltidens och reformationstidens Bibeltolkning.

**Nikola'us A'rnessön**, f. omkr. 1150, d. 1225, norsk prelat och politiker, biskop i Oslo 1190, konung Magnus Erlingssons främste anhängare i kampen mot Sverre. N. var stiftare och ledare av baglernas (se d. o.) parti.

**Ni'kolsburg** [-borž], tjeck. *Mikulov*, stad i s. Mähren, Tjecko-Slovakiet. 8,000 inv. Om preliminärfreden i N. se *K r i g e t I 8 6 6*.

**Niko'makos**, grekisk matematiker, verksam omkr. 100 e. Kr., gav i *Eisagoge' aritmetike'* en systematisk framställning av aritmetik, talteori och proportionslära i Pytagoras' anda.

**Nikomedej'a**, se *I s m i d*.

**Nikome'des**, grekisk matematiker, troligen verksam i 2:a årh. f. Kr., uppfann bl. a. konkoiden och använde den till att lösa problemet om vinkelns tredelning.

**Ni'kon**, f. 1605, d. 1681, rysk patriark av Moskva 1652. N., som var intim vän och medhjälpare till tsar Aleksej, anklagades för kätteri, förlorade tsarens vänskap



Nilen vid Assuan.

och deporterades 1666 till ett avlägset kloster. Han rehabiliterades efter sin död.

**Niko'sia**, *Levkó'sia*, huvudstad på ön Cypern. 18,000 inv.

**Nikoti'n** (av *Nicot*, se d. o.), växtbas, tillhörande pyridingruppen, erhålles ur bladen av *Nicotia'na ta'bacum*. Flyktig olja med stark lukt av "pipolja". N. är ytterst giftig och dödar en människa i en dos av några cgr. Verkan består i en retning med (vid större dos) efterföljande förlamning av ganglier i perifera autonoma nerver och visar sig bl. a. i först långsam, sedan snabb puls, ökad peristaltik och körtelsekretion, kräkningar, pupillförträngning samt vid svårare förgiftning medvetlöshet, kramp, andningsförlamning (giftverkan på centrala nervsystemet). Jfr **Tobak**. — *Trädg.* Nikotinpreparat användas som insektdödande medel till att bespruta l. beströ trädgårds- och krukväxter. Besprutningsvätska beredes genom urlakning av tobak i vatten l. genom upplösning av i handeln förekommande preparat (jofurol, aphtoxin m. fl.), vilka även an-

vändas till rökning genom avdunstning över en låga och till att beströ fuktiga plantor.

**Nikro'm**, se **Motståndsmetaller**.

**Nikt**, se **Lummerväxter**.

**Nil admira'ri**, lat., "icke beundra något". Citat ur Horatius' Epistlar, uttryck för en kylig och skeptisk världsvisdom.

**Nilen**, egypt. *al-Bahr* l. *Bahr an-Nil*, flod i n.ö. Afrika. Som N:s källflod räknas Kagera, som utmynnar i Victoriasjön, varifrån N. under namn av Victoria-Nilen går mot n. och n.v. Den bildar Ripon- och Murchisonfallen, genomflyter Albertsjön, kallas sedan *Bahr al-Djabal* ("Bergsfloden") och blir segelbar för ångfartyg vid Lado. N. genomflyter därefter övre Sudan med ett trögt lopp mellan sumpiga, låga stränder, upptar från v. *Bahr al-Gazál* ("Gasellfloden"), från h. *Bahr al-Zaraf* ("Girafffloden") och *Sobat* och kallas sedan *Bahr al-Abjad* ("Vita floden", *Vita Nilen*). Vid Khartum förenar sig *Bahr al-Asrak* ("Blå floden", *Blå Nilen*) från Tanasjön i Abessinien med

N., som härifrån går under sitt egentliga namn. N. upptar längre ned Atbara, genomflyter i ett slingrande lopp Libyska öknen, i vilken Nildalen bildar en oas (se Egypten sp. 742), och passerar de 6 katarakterna, den nedersta vid Assuan, vilka vid högvatten kunna passeras av mindre fartyg. Nedanfö Kairo börjar Nildeltat, som omfattar 22,000 kvkm. N. delar sig där i Damiette- och Rosettearmarna, som föra dess vatten till Medelhavet. Bahr al-Asrak är vattenrikare än huvudfloden och framkallar jämte Atbara tack vare sommarnederbörden i Abessinien N:s årliga stigning maj—sept. Dessa floder avsätta också det bördiga Nilslammet. N. har, om Kagera inräknas, en längd av 6,400 km. och är näst Mississippi—Missouri världens längsta flod; flodområdet uppskattas till 2,9 mill. kvkm. — Redan i äldsta tider tillvaratog man översvämningstvattnet genom att föra in det i kanaler och dammar. Numera ha de av engelsmännen anlagda spärrdammarna i N., den största vid Assuan (se d. o.), ännu effektivare ökat odlingsmöjligheterna genom att göra bevattningen oberoende av översvämningstiderna. Man har börjat reglera N. även i Sudan. En plan är uppgjord rörande vittgående reglering av övre N. med Albert- och Tanasjöarna som dammsjöar och kanalisering av N. genom träskområdena. Hittills har för främjande av bomullsodlingen en damm anlagts över Bahr al-Asrak på c:a 13° 30' n. br. Den möjlighet, engelsmännen härigenom förvärvat att i påtryckningssyfte begränsa N:s vattenmängd på egyptiskt område, har väckt stora farhågor därstädes.

Nilgai, se Antiloper sp. 499.

Nilgribergen, se Främre Indien sp. 750.

Nilgädda, se Brachioganoidea.

Nilo'ter, negerras (om ras-typen se Människoraser sp. 524), omfattande en mängd små stammar, ss. bari, dinka, sjilluk, sjuli, vilka tala olika språk. N. bo vid Vita Nilens källfloder ned till Victoria- och Albertsjöarna. De äro jägare l. boskapsnomader. Männen gå vanl. nakna; kvinnorna bära ett skört av löv.

Nils (da. *Niels*), konung av Danmark 1104—34, förmäld med Margareta Fredkulla 1104. Då sonen Magnus, kanske med N:s medgivande, mördade Knut Lavard, utbröt ett inbördeskrig, vari N. dödades av Slesvigs borgare.

Nils Bosson, se Sture.

Nils Ebbesen, se Niels Ebbesen.

Nils Eskilsson, omnämnd 1545—69, tapetvävare, anställd vid och tidtals ledare för Gustav Vasas och Erik XIV:s vävarstugor, utförde en å Sthlms slott förvarad vävd tapet, *Kung Sveno*.

Nils Hermansson, se Nicolaus Hermanni.

Nils Kettilsson, se Vasa.

Nils Nilsson (Silenius), d. 1664?, borgmästare i Sthlm, assessor i Svea hovrätt 1655. Ivrig förkämpe för kraven på en reduktion, ledde N. borgerskapets opposition på 1650 års riksdag.

Nils Nilsson arbetskarl, se Quiding.

Nilson. 1. Lars Fredrik N., f. 1840, d. 1899, kemist, prof. i Uppsala 1878, föreståndare för agrikulturkemiska avdelningen vid Lantbruksakademins experimentalfält 1882, upptäckte skandium och fastställde berylliums

atomvikt. — 2. Erik Agabus N., f. 1862, d. 1925, liberal politiker, handlande i Örebro, anlätades i kommunala värv, var 1906—24 led. av A. K. (1923—24 dess förste v. talman) och kom att inom liberala samlingspartiet intaga en framskjuten ställning. Från 1908 led. och 1911—15 ordf. i eivilkommissionen (se d. o.), var N. 1917—20 krigsminister i ministären Edén och från 1922 riksbanksfullmäktig. Efter liberala samlingspartiets sprängning medverkade N. 1923 i bildandet av Sveriges liberala parti. N. var led. av Svenska Missionsförbundets styrelse. — 3. Gunnar N., f. 1872, son till N. 1, marinöverläkare och chef för marinläkarkåren 1917, sekreterare i Svenska läkarsällskapet 1919. Medicinsk författare.

**Nils Ragvaldsson**, se Nieolaus Ragvaldi.

**Nilsson**. 1. Sven N., f. 1787, d. 1883, zoolog, arkeolog, intendent vid naturaliekabinettet i Lund 1819 och vid Vet. akad:s zoologiska museum i Sthlm 1828, prof. i naturalhistoria i Lund 1832—56, prästvigdes 1838 och blev honorarieprost 1839. N:s främsta zoologiska arbete är *Skandinaviens fauna* (4 bd, 1847—60), hans mest betydande arbete som arkeolog *Skandinaviska Nordens ur-inväånare* (2 bd, 1838—65). N. införde i svensk arkeologi den naturvetenskapliga forskningsmetoden, i det han använde primitiva folk som jämförelsematerial. Jfr *Fornkunnskap* sp. 355. — 2. Sven N. (i Österslöv, Skåne), f. 1813, d. 1877, bonderiksdagsman, deltog i de två sista ständsriksdagarna samt tillhörde A. K:s första led. Han slöt sig till Lantmannapartiet och ägnade sig särskilt åt försvarsväsendets orga-



Sven Nilsson (N. 1). Samtida litografi.

nisationsfråga. — 3. Sven N. (i Everöd, Skåne), f. 1831, d. 1891, hemmansägare, politiker, led. av A. K. från 1870 till sin död. N. blev snart en av Lantmannapartiets främste och intog i allm. en mer vidsynt hållning än dess majoritet, bl. a. i försvarsfrågan. Övertygad frihandlare, blev han efter partikrisen 1888 den gamla partigruppens ledare jämte K. Ivarsson. N. var även en av initiativtagarna till den svenska folkhögskolerörelsen. — 4. Kristina N., f. 1843, d. 1921, sängerska, gift 1872 med franske bankiren A. Rouzeaud, änka 1882, omgift 1887 med spanske greven de Casa Miranda (d. 1902). N., som efter Jenny Lind är Sveriges ryktbaraste sängerska, uppväxte i ett fattigt torparhem i Småland. Utrustad med en hög, i alla stäm-lägen utmärkt skolad sopranstämma (ostrukna a—trestrukna d), ägde hon tillika en skådespelarkonst, som, vägledt mera av intellektet än känslans intuition, åt den dramatiska gestaltningen ofta skänkte träffande, ibland rent geniala drag. Efter debut i



Kristina Nilsson.

Paris 1864 (Den vilseförda) uppträdde N. till 1891 i flertalet av Europas länder (Sverige 1876 och senare) samt i Amerika omväxlande å scenen och i konsertsalen. Hennes konstsamlingar ha genom testamente tillfallit Nat. mus. — 5. Hjalmar N., f. 1856, d. 1925, botanist, en av den svenska växtförädlingens grundare, var 1890—1924 chef för Sveriges Utsädesförenings växtförädlingsanstalt i Svalöv (från 1902 med professors namn). N. införde vid Svalöv pedigrækkultur (se d. o.) och lyckades därigenom på kort tid framställa talrika nya, vid odling konstanta sorter. Förädlingsanstalten vid Svalöv vann under N:s ledning världsrykte. — 6. Erik Gustaf N. (i Vibberbo, Dalarna), f. 1860, bergsman, var 1918—24 led. av A. K. och tillhörde bondeförbundets partiledning. Han satt bl. a. i försvarsrevisionen och företrädde i försvarsfrågan en från partimajoritetens avvikande ståndpunkt. — 7. Per N. (i Bonarp, Skåne), f. 1865, lant-

brukare, konservativ politiker, led. av A. K. sedan 1903, andre v. talman 1921—26. Han började sin bana inom Lantmannapartiet och har förvärvat en förgrundsställning inom det sammanslagna Lantmanna- och borgarpartiet. — 8. Nils August N. (i Kabbarp, Skåne), f. 1867, socialdemokratisk publicist och politiker, redaktör för *Arbetet* 1900—08. Led. av A. K. 1906 och F. K. 1919, andre v. talman 1921—26. N. har utgivit humoresker, bl. a. *Soliga Kabbarp* (1916). — 9. Axel N., f. 1872, d. 1924, museiman, 1906 intendent vid Nord. mus., där Livrustkammarens uppställning och en stor del av anordningarna på Skansen äro hans verk. 1914 intendent för Röhsska konstslöjdmuseet i Göteborg, verkställde han dess inredande. N. ansågs på sin tid som Nordens främste museitekniker. — 10. Johan N. (i Skottlandshus, Skåne), f. 1873, jordbrukare, politiker, ämbetsman. N., som sedan 1909 är led. av F. K., har inom dess högerparti spelat en framskjuten roll ss. led. av förtroenderådet och partiordf. vid 1923 års riksdag. Landshövding i Kristianst. l. 1923. — 11. Martin P:n N., f. 1874, klassisk arkeolog, prof. i Göteborg 1906, i Lund 1909, har främst ägnat sig åt den klassiska religionen i belysning av senare tiders folktro samt åt folkloristik. Bland hans många arbeten märkas *Griechische Feste von religiöser Bedeutung* (1906), *Primitiv religion* (1911), *Olympen* (2 bd, 1918—19) och *Den romerska kejsartiden* (2 bd, 1921), *Festdagar och vardagar* (1925). — 12. Josef N., f. 1876, politiker, bildade 1899 ss. motvikt mot Landsorganisationen det icke-socialistiska ("gula") Sven-

ska arbetarförbundet, som han ledde till 1908. — 13. Ivar N., f. 1877, skådespelare, sedan 1907 anställd vid Dramatiska teatern, förträfflig tolkare av karaktärsroller, särskilt med humoristisk anstrykning. — 14. Albert N., f. 1878, estetiker, litteraturhistoriker, erhöll 1923 personlig professur i Lund och blev 1924 prof. i litteraturhistoria där. N., vars forskning främst utgår från filosofiska synpunkter, har bl. a. utgivit Tegnér's estetiska och filosofiska skrifter, med inledning (1913), *Thorild* (1915) samt *Svensk romantik* (1916), studier över den platonska strömningen i svensk litteratur.

**Nilsson-Ehle, Herman**, f. 1873, botanist, ärftlighetsforskare, prof. i botanik i Lund 1915, erhöll personlig professur i ärftlighetslära 1917, blev 1925 tillika chef för Sveriges Utsädesförenings växtförädlingsanstalt i Svalöv. N. är en av den mendelistiska ärftlighetsforskningens banbrytare, spec. bekant för sin upptäckt av s. k. polymera faktorer, och har därjämte uppnått ytterst värdefulla praktiska resultat vid förädling av sädeslag, särskilt vete och havre.

**Nilödda**, se **V a r a n ö d l o r**.

**Ni'mbus**, lat., eg. oväder, moln (jfr d. o.); strålgång; skimmer.

**Nîmes** [nim], huvudstad i dep. Gard, s.ö. Frankrike. Biskopssäte. Järnvägsknut. Betydande industri (bl. a. textil- och metallvaror) och handel. 85,000 inv. — N. är rikare än någon annan fransk stad på romerska byggnadsverk. Mest berömda av dessa äro amfiteatern, rymmande över 20,000 personer, och det lilla templet Maison Carrée (se ill. till *Byggnadskonst* sp. 834), ett av de mest förfinade och bäst bevarade exemplen på romersk



Herman Nilsson-Ehle.

byggnadskonst utom Italien, samt Agrippas akvedukt (se ill. till d. o.). — N., forntidens *Nemau'sus* (helgedom), grundlades av kelterna och blev under kejsar Augustus romersk koloni och en av s. Galliens mest betydande städer. Det införlivades med Frankrike 1226 och var under religionskrigen på 1500-t. en av hugenotternas stödjepunkter.

**Nî'mrod**, sagogestalt i 1 Mos. 10: 8 ff., skildras ss. den förste konungen på jorden, härskare i Babel och grundläggare av en rad assyriska städer, därtill ock ss. "en väldig jägare inför Herren".

**Nî'mrud**, ort i Mesopotamien vid övre Zabs inflöde i Tigris. Storartade ruiner efter den assyriska staden Kalach, före Ninive en tid Assyriens huvudstad. N. utgrävdes redan på 1840-t. av Layard (se d. o.).

**Nî'mwegen**, se **N i j m e g e n**.

**Ni'ncić** [-tjitj], Momčilo, f. 1876, jugoslavisk politiker, 1912 led. av serbiska skupštinan, sedan av jugoslaviska nationalförsamlingen. N., som från 1915 beklätt olika ministerposter, är sedan 1922 utrikesminister och har ss.



Niobe och en av hennes döttrar. Antik marmorskulptur. (Florens.)

sådan särskilt sökt åstadkomma ett närmande till Italien. Han har även framträtt ss. ekonomisk skriftställare.

**Ningpo**, stad i prov. Chekiang, Kina. Berömt träsniderihantverk. Te- och bomullsexport. Uthamn Tsinhai. 1842 öppnad för utrikes-handel. Omkr. 600,000 inv.

**Ni'nib** l. **Ninu'rta**, babylonisk sol-, storm- och vegetationsgud, i Assyrien dyrkad ss. krigs- och jaktgud.

**Ni'nive** (assyrisks. *Ni'nua*), forntida assyrisksk stad vid Tigris, mitt emot det nuv. Mosul. N. omnämnes först i Hammurabis lag men är trol. mycket äldre. Under Sanherib (704—689 f. Kr.) blev det Assyriens huvudstad och utvecklades under rikets glansperiod till en av de praktfullaste i forntiden. 606 f. Kr. erövrades det av mederna och förstördes så grundligt, att redan under den hellenistiska tiden platsen för

det gamla N. ej var säkert känd. — Genom grävningar, som under 1840- och 1850-t. verkställdes av Botta, Layard och Rassam å de båda ruinfälten *Kujundjik* och *Nabi Junus* återupptäcktes det gamla N. Bland de storartade fynd, som därvid gjordes, märkes särskilt det stora Assurbanipalbiblioteket (se Assyrien).

**Ninon de l'Enclos** [-nã'ŋ də laŋklã'], se de Lenelos.

**Nio'b**, se Niobium.

**Ni'obe**, enl. grekiska hjältesagan maka till Amfion och moder till sex söner och sex döttrar. Då hon förhävde sig över gudinnan Leto, som endast hade två barn, Apollon och Artemis, hämnades dessa skymfen mot sin moder genom att döda alla N:s barn, varvid N. förstnaddes av smärta. Under antiken visade man hennes gråtande stenbild på berget Sipylus i Lydien. — N. och hennes barn, *niobiderna*, voro ett omtyckt motiv för den antika skulpturen. I Florens finnes en niobidgrupp (en replik av en av döttrarna i Rom, se ill. till Bildhuggarkonst sp. 1513), trol. en kopia från Skopas' l. Praxiteles' skola. Ännu skönare äro några niobidstatyer från 400-t. f. Kr. i Rom och Köpenhamn.

**Niobi'der**, se Niobe.

**Niobium**, *niob*, sällsynt, metalliskt grundämne, som förekommer i mineralen kolumbit och euxenit. Atomtecken *Nb*, atomvikt 93,5. Spec. v. c:a 7,1, smältpunkt 1,950°. N. är i sina föreningar 3- l. 5-värdt och bildar bl. a. en syra, niobsyra,  $\text{HNO}_3$ , vars salter kallas *nioba'ter*.

**Nipa**, huvudsakl. i n. Sverige använd benämning på en brant, ofta lodrät sandvägg, uppkommen genom en flods erosion.



**Nipfjället**, se Dalarna.

**Nipflod** (eng. *neap tide*), se Ebb och flod.

**Nippel** (ty. *Nippel*), rörformat järn- l. metallstycke, använt som mellanbit vid hopsättning av andra föremål. Rörnippeln är gängad utvändigt, förminskningsnippeln såväl ut- som invändigt; användas vid rörförbindningar. **Koniska nippelar** med l. utan gängor utvändigt användas vid förening av sektioner i värmeelement, i värmeledningspannor m. m.

**Nipper** (fr. *nippes*), småprydnader, smycken.

**Nippon**, **Nihon**, **Dai-Nippon** (Stora N.), inhemska namnet på Japan, urspr. kinesisk benämning på öriket (jū-pen = solens upphov). Icke, ss. ofta felaktigt uppges, namn på den största av öarna.

**Nippon Yusen Kaisha**, se Rederibolag.

**Nippur**, gammalbabylonisk stad vid en av Eufrats armar, ung. 100 km. s.ö. om Babel, huvudort för En-lils (Bels) dyrkan.

**Nirva'na** (pali *nibba'na*, utblåsning, utsläckning), begrepp i den indiska filosofin, vilket i synnerhet spelar en roll i buddhismen. Se **Buddha** sp. 731.

**n:is**, se **n:o**.

**Niš** [nisj], stad i s. Serbien, Jugoslavien, vid Moravas biflod Nišava. Handels- och industristad. Järnvägsknut. 25,000 inv.

**Ni'san**, se **Abib**.

**Nisch** (fr. *niche*, av ital. *nicchio*, mussla), fördjupning, urtagning.

**Ni'sibis**, fordom stad i n.ö. Mesopotamien, vid en av Eufrats bifloder. N. var 149 f. Kr.—14 e. Kr. konungaresidens i Storarmenien och från 68 e. Kr. tidvis i romersk besittning samt avträd-

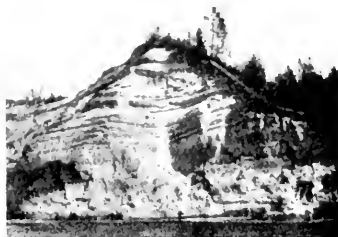

Nipa vid Liden, Indalsälven.

des 363 till perserna. N. ödelades i slutet av 1300-t. av Timur och är nu en mindre ort, **Nisibi'u**.

**Ni'sjniy**, ry., nedre (i geografiska namn).

**Ni'sjniy-No'vgorod**, stad i mell. Ryssland, vid Okas inflöde i Volga, huvudstad i krets med samma namn. Stort handelscentrum med sedan medeltiden världsberömda marknader, dit varje år varor till enorma värden föras (1923 378 mill. guldrubel). 90,000 inv. (1910 104,000 inv.). N. anlades 1221 till skydd mot mordvinerna.

**Ni'sjniy-Tagi'lsk**, stad vid Turas biflod Tagil i nuv. självständiga kretsen med samma namn i Uralområdet (f. d. guv. Perm, Ryssland). Centrum för bergsbruket i Ural. 38,000 inv.

**Nissan**, vattendrag, som upp-rinner v. om Taberg, i s.v. riktning genomflyter Jönköp. och Hall. l. samt utmynnar strax nedanför Halmstad i Laholmsbukten. Flottled. Laxfiske. 200 km. 2,700 kvkm:s flodområde.

**Nissastigen**, benämning på den av gammalt viktiga landsvägen längs Nissan mellan Halmstad och Jönköping.

**Nisse**, se **Tomte**.

**Ni'ssen**, **Oscar**, f. 1843, d. 1911, norsk läkare och socialpolitiker. N., som ivrade för social hygien och särskilt bekämpade

alkoholism, slöt sig 1891 till socialdemokratiska partiet och ledde 1884—98 Socialdemokraten. N. verkade senare för det splitttrade partiets sammanhållning.

**Nissen-Saloman, Henriette**, f. 1819, d. 1879, operasångerska (sopran), gift 1850 med danske tonsättaren S. Saloman. Efter debut i Paris 1843 uppträdde N. flerstädes i Europa. Hon bosatte sig 1859 i Petersburg, där hon s. å. blev lärarinna vid konservatoriet. N. tävlade under sin glanstid i ryktbarhet med Jenny Lind.

**Ni'sserelven**, se Nidelven 2.

**Nissöga**, se Grönlingssläktet.

**Nit.** 1. (Av holl. *niet*, intet.) Lott utan vinst. — 2. Se Nitning.

**Nitjevo'**, ry., "intet", "det gör detsamma", uttryck för indolent resignation och fatalism.

**Nitning**, sammanfogning av plåtar, platt- och profiljärn medelst islagning av nit l. n a g e l. Nithålen, som borras l. ock pressas och brotschas, ordnas i en l. flera rader för parallell- l. sicksacknitning. I hålen inslås cylindriska nitar med platt, försänkt, halvförsänkt l. kullrigt huvud. Stora nitar uppvärmas i en ässja till vitvärme för att lättare kunna bearbetas. Efter islagningen i hålet hålles niten intill ena plåten medelst en f u s t, som tryckes mot nitskallen. Nitens andra ända stukas medelst hammarslag, så att den drar ihop plåtarna. Den uppstukade ändan av niten formas rund genom pressning av en stans, som hålles mot uppstukningen och bearbetas med kraftiga hammarslag. Då de värmda nitarna sedan kallna, krympa de och pressa plåtarna än hårdare ihop. — En rad av nitar benämnes v ä x e l. Hopnitas två plåtar,

kallas växeln överlappsnitning. Hopfogas två plåtar över en tredje, smalare, benämnes denna skarvribba l. strimla. Enkelradig överlappsnitning benämnes enkel-skärig, dubbelradig dubbelskärig o. s. v. Enkelradig N. på strimla (strimlan får två nitrader) är alltid dubbelskärig och är avsevärt starkare än överlappsnitning. — Nitar framställdes förr av välljärn, numera vanl. av götjärn med brottgräns vid 35—40 kg./kvmm. vid en förlängning av minst 20 %. Götjärnsnit får ej värmas till mer än rödglödning för att ej brännas. Nitar med diameter över 22 mm. böra i allm. ej handnitas; hydraulisk N. är här att föredraga. För klenare nit än 22 mm. kunna även pneumatiska verktyg användas. Även elektriska hammare för N. förekomma. Skall en nitförbindning huvudsakl. vara stark (t. ex. i en brokonstruktion), göras stora, halvfäriska skallar, liggande utanpå plåten; skall förbindningen dessutom täta (t. ex. vid ångpannor), försänkas skallarna koniskt i plåten.

**Nito'n**, se Radium.

**Nitragi'n**, se Jordympning.

**Nitra't** (av grek. *ni'tron*, eg. soda; salpeter), se Salpetersyra.

**Nitratbakterier**, se Kvävebakterier sp. 1558.

**Nitre'ra**, införa nitrogrupper i organiska föreningar.

**Nitri'der**, föreningar mellan metaller och kväve. Vissa N., t. ex. magnesiumnitrid, kunna erhållas genom upphettning av metallerna i kvävgas. De flesta N. sönderfalla vid inverkan av vatten i metalloxid och ammoniak.

**Nitrifikatio'n**, se Kvävebakterier sp. 1558.

**Nitri'lbasen**, detsamma som tertiära aminer.

**Nitri'ler**, organiska föreningar, som innehålla en organisk radikal, bunden vid cyan- l. nitrilgruppen  $-\text{CN}$ . N. äro neutralt reagerande, välluktande vätskor, som förtvålas vid inverkan av syror l. alkalier. I' s o n i t r i' l e r kallas en grupp med N. isomera föreningar, i vilka nitrilgruppen är bunden vid den organiska radikalen genom förmedling av kväveatomen. Nedanstående formuler åskådliggöra skillnaden:

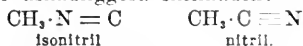

**Nitri'tbakterier**, se Kvävebakterier sp. 1558.

**Nitri'ter**, salpetersyrlighetens salter, resp. estrar. Jfr Kväve sp. 1557. Natriumnitrit användes i färgämnesindustrin vid diazotering. — *Med.* Verkan av natrium- och kaliumnitrit är analog med den av amylnitrit. De finnas i ringa mängd i urin.

**Nitrobensaldehy'd**,  $\text{C}_6\text{H}_4(\text{NO}_2)\cdot\text{CHO}$ , bensaldehydens nitroderivat, som vid behandling med acetone och natronlut ger indigo.

**Nitrobenso'l**, m i r b a' n o l j a,  $\text{C}_6\text{H}_5 \cdot \text{NO}_2$ , giftig, färglös vätska med stark lukt av bittermandel, erhålles genom nitrering av bensol med en blandning av koncentrerad salpetersyra och koncentrerad svavelsyra under omröring och avkylning samt tvättning med vatten och sodalösning. Spec. v. 1,19, kokpunkt  $208-210^\circ$ . N. användes vid framställning av anilin och anilinfärgämnen samt till parfymering, spec. av tvål. — **Dinitrobenso'l**,  $\text{C}_6\text{H}_4(\text{NO}_2)_2$ , framställes genom nitrering av N. i värme. Färglösa l. gulaktiga nålar med smältpunkten  $80$  à  $81^\circ$ . Användes i sprängämnestekniken.

**Nitrocellulo'sa**, se C e l l u l o s a sp. 1131.

**Nitrofenol**,  $\text{C}_6\text{H}_4(\text{NO}_2) \cdot \text{OH}$ , bildas, om salpetersyra får inverka på fenol. Vid inverkan av koncentrerad salpetersyra erhålles trinitrofenol, pikrinsyra (se d. o.).

**Nitrofi'la växter** (av grek. *ni'tron*, salpeter, och *fi'los*, vän), s a l p e t e r v ä x t e r, växter, som föredra starkt kvävehaltig jord (jfr R u d e r a t v ä x t e r).

**Nitro'föreningar**, organiska föreningar, som innehålla den envärda gruppen  $-\text{NO}_2$  (ni'trogruppen). Den aromatiska seriens N. äro gulafärgade, flytande l. fasta kroppar, som bildas vid inverkan av salpetersyra på kolväten. Härvid inträda successivt högst tre nitrogrupper i föreningen. Alifatiska kolväten angripas först vid högre temperatur av salpetersyra, och N. av dessa framställas därför i allm. genom behandling av alkyljodider med silvernitrit l. genom oxidation av primära aminer, i vilka aminogruppen är bunden vid en tertiär kolatom. De alifatiska N., nitroeta'ner l. nitropara'ffer, upptäcktes 1872 av V. Meyer. De utgöra i vatten olösliga vätskor med angenäm lukt och ha svagt sur karaktär (bilda salter med alkalier).

**Nitroglyceri'n**,  $\text{C}_3\text{H}_5(\text{NO}_2)_3$ , är ej någon nitroförening utan ett trinitrat av glycerin. N. framställes genom att glycerin i en fin stråle får rinna ned i en kall blandning av högkoncentrerad salpetersyra och koncentrerad svavelsyra och tvättas med vatten och sodalösning för syrans avlägsnande. Gulaktig, oljeliknande vätska av spec. v. 1,6. Framställningen av N. hör till de mest riskabla operationerna vid sprängämnestillverkningen. Förtjänsten att ha lyckats framställa N. under måttlig risk tillkommer

i främsta rummet I. och A. Nobel samt A. Liedbeck. N. användes urspr. i flytande form (sprängolja) men har på grund av explosionsrisken blivit förbjuden i de flesta länder. N. användes numera uteslutande i blandning med andra sprängämnen och ingår i avsevärd mängd i röksvagt krut och dynamit. — I *medicinen* har N. samma användning som amylnitrit.

**Nitroglycerin a. b.**, Sthlm, grundat 1864 av A. Nobel, tillverkar dynamit o. a. sprängämnen, svartkrut, röksvagt krut och jaktpatroner vid fabriker i Vinterviken, Gytterp och Torsebro.

**Nitrogrupp**, se Nitroföreningar.

**Nitroparaffiner**, se Nitroföreningar.

**Nitroprussidnatrium**,  $\text{Na}_2\text{Fe}(\text{CN})_5(\text{NO}) + 2\text{H}_2\text{O}$ , bildas genom inverkan av salpetersyra på natriumferrocyanid och utgör ett känsligt reagens på alkalislufider, som därav färgas violetta.

**Nitro's**, se Svavelsyra.

**Nitro'saminer**, organiska föreningar av allmänna typen  $\text{R}_2\text{N}\cdot\text{NO}$ , vilka bildas genom inverkan av salpetersyrlighet på sekundära aminer.

**Nitro'soföreningar**, organiska föreningar, som innehålla den envärda radikalen  $-\text{NO}$ . De bildas genom reduktion av nitroföreningar med aluminiumamalgam i eterlösning.

**Nitrotoluol**. **Mononitrotoluol**,  $\text{C}_6\text{H}_4\cdot\text{CH}_3\cdot\text{NO}_2$ , erhålles genom nitrering av toluol med koncentrerad salpetersyra och koncentrerad svavelsyra. Den tekniska produkten, en gul vätska med spec. v. 1,17, användes huvudsakl. som utgångsmaterial för framställning av högre nitrotoluol-

ler samt ss. tillsats i säkerhets-sprängämnen. — **Dinitrotoluol**,  $\text{C}_6\text{H}_3\cdot\text{CH}_3(\text{NO}_2)_2$ , framställes på samma sätt som föregående men med mera syra och mera koncentrerad salpetersyra. Den tekniska varan, en blandning av tre isomera former, bildar gula, trådiga kristallmassor. En produkt med smältpunkten vid c:a  $64^\circ$  användes i säkerhets-sprängämnen. Viktigast är dock dinitrotoluol som råmaterial för **trinitrotoluol**, **trotyl**,  $\text{C}_6\text{H}_2\cdot\text{CH}_3(\text{NO}_2)_3$ , som förekommer i tre isomera former, av vilka endast den symmetriska, med smältpunkten  $80^\circ,8$ , användes som brisant sprängämne. Den är ett ljusgult, i vatten olösligt men i alkohol, aceton, bensol m. fl. ämnen lösligt kristallpulver med spec. v. 1,6. Trotyl är ett av de viktigaste militära sprängämnen, användes i gjuten l. pressad form i granat-, torped- och minladdningar och har i hög grad undanträngt bomullskrut och pikrinsyra. Det är mycket okänsligt för stötar, förbrinner vid direkt antändning utan explosion, kan smältas på vattenbad, bildar ej salter med metaller och är obegränsat hållbart. Det användes även i blandning med hexanitrodifenylamin (**hexyl**), t. ex. i torpeder.

**Nitro'sa gaser**, blandning av kväveoxider, som bildas vid reduktion av salpetersyra l. oxidation av kväve.

**Nitti**, **Francesco**, f. 1868, italiensk liberal politiker, prof. i finansvetenskap i Neapel 1904. Led. av deputeradekammaren 1904, var N. minister för jordbruk, industri och handel 1911—14 och skattkamarminister 1917—19. Juni 1919 efterträdde N. Orlando ss. konseljpresident. Han angreps häftigt av nationalister-

na för sin svaga hållning i Fiumefrågan och sin bristande förmåga att upprätthålla ordningen i Italien och avgick juni 1920. N. drevs 1924 i landsflykt av fascisterna, till vilkas främsta motståndare han räknas. Bland hans vitt spridda arbeten märkas *Europa senza pace* (1921; Det fredlösa Europa, 1922), en skarp vidräkning med Versaillesfreden, *The decadence of Europe* (1923), samt det mot fascismen riktade *They make a desert* (1924).

**Nittonårscykel**, se Tidc-  
r ä k n i n g.

**Nittorp**, socken i Älvsb. l., jämte Dalstorp, Hulared, Ölsremma och Ljungsarp pastorat i Göteborgs stift. 710 inv.

**Nitzsch** [nittsj], Karl Immanuel, f. 1787, d. 1868, tysk evangelisk teolog, prof. i Bonn 1822, i Berlin 1847. N., som utbildats bl. a. i Schleiermachers skola, var en förkämpe för teologisk och kyrklig frihet, därtill en betydande systematisk och praktisk teolog. Bland hans arbeten märkes *System der christlichen Lehre* (1829; 6:e uppl. 1851).

**Niu-chuang**, betydande handelsstad i Manchuriet, Kina, vid Liao-hos mynning. 65,000 inv.



Francesco Nitti.



Robert Nivelle.

**Nivelle** [-vä'll], Robert, f. 1856, d. 1924, fransk general. 1916 chef för 2:a armén, blev N. efter en framgångsrik offensiv vid Verdun s. å. vid Joffres avgång högste befälhavare över de n. och n.ö. arméerna i Frankrike. Den av N. ledda stora våroffensiven april—maj 1917 misslyckades emellertid med svåra förluster för fransmännen, varför N. entledigades. Dec. s. å. blev N. chef för franska trupperna i Algeriet och 1920 led. av högsta krigsrådet.

**Nivelle de la Chaussée** [-vä'll dolasjåse'], Pierre-Claude, f. 1692, d. 1754, fransk författare, led. av Fr. akad. 1736, skaparen av "comédie larmoyante" (se d. o.).

**Nivelle'ra** (fr. *niveler*, av *niveau*, se Nivå), avväga; göra vågrät, utjämna. — Subst.: *niveller'ing* (se Avvägning).

**Nivernais** [-nä'], förutvarande fransk provins; större delen ingår i dep. Nièvre, mindre delar i Loiret och Cher. N. blev under medeltiden grevskap och 1539 hertigdöme. Det tillhörde 1565—1609 ätten Gonzaga och miste sin särställning 1792.

**Nivôse** [-vå'8] (fr., av lat. *nivōsus*, snörik), "snömånad", fran-

ska revolutionskalenderns fjärde månad, 21 (22) dec.—20 (21) jan.

**Nivå'** (fr. *niveau*), vattenpass; vågrät yta; jämnhöjd; ståndpunkt; en punkts höjd över en given nivåyta (se d. o.). — **E n e r g i ' n i v å e r**, de olika värden, en atoms energi antar, då en av dess elektroner befinner sig i olika stationära banor.

**Nivåförändringar**, landhöjning och landsänkning i förhållande till havets yta. Bevis för äldre och ännu fortgående N. utgöra bl. a. berg- och jordarter, vilka endast kunna ha bildats under havets yta men vilka numera ligga över densamma, landbildningar, t. ex. torv, vilka träffas under havsytan, strandmärken av olika slag (erosionshak, strandgrottor, strandvallar och terrasser), som träffas högt över det nutida havets yta. Mest bekanta äro de N., som inträffat i Fennoskandia efter den stora nedisningen. Då isen drog sig tillbaka, lågo nämligen stora delar av detta område under havet men höjde sig därur, så snart isbelastningen var borta. Starkast höjda voro kustlandskapen i mell. Norrland med upp till 284 m. Från detta område sjunker det mått, med vilket landet höjt sig, åt alla håll och är i Mälarlandskapen 125—175 m., i n. Bohuslän 175 m., i n. Småland 100 m., på Hallandsås c:a 60 m., i s. Skåne endast ett par tiotal m. Den högsta gräns, till vilken havet gått, kallas högsta marina gränsen. — Genom att sammanbinda punkter med samma högsta marina gräns erhålles ett system av koncentrisk linjer (*isoba'ser*), vilka visa, att Fennoskandia höjt sig kupolformigt. Redan på 1700-t. hade en rad naturforskare iakttagit högt över den nuvarande

havsytan liggande strandmärken, vilkas högläge förklarades bero antingen på en "vattuminskning" l. på "den svenska vallens höjning". F. n. höja sig mell. Norrlands kuster med upp till 9 mm. per år, Stockholmstrakten med c:a 3 mm. I de sydligaste delarna av landet kan numera ingen höjning iakttagas l. ock har en obetydlig sänkning konstaterats. — Även ang. de förskjutningar i kustlinjen, som ägt rum efter utbildandet av den högsta gränslinjen inom Östersjö- och Vänerområdena, ha ingående undersökningar utförts (se *Östersjön* och *Väner*n).

**Nivåkarta**, detsamma som höjdkarta.

**Nivåkurva**, linje, som på en karta dras genom punkter, som ligga på samma höjd över ett visst plan, *nollplanet*, l. havsytan. Höjdskillnaden mellan två närliggande N. kallas *ekvidist a' n s*. Ju mindre denna är, dess noggrannare återger kartan terrängens höjdförhållanden.

**Nivåyta**, *ekvipotentia'l-yta*, yta, på vilken tyngdkraftspotentialen är konstant, kan inom ett mindre område anses vara ett horisontellt plan. N:s skärning med markytan är en nivåkurva. — N. användes även inom andra potentialfält, spec. elektriska.

**Nixon** [nikksn], sir John, f. 1857, d. 1921, brittisk general. N. fick 1915 befälet över de brittisk-indiska trupperna i Mesopotamien (se d. o. sp. 1531) men avgick s. å. på grund av sjukdom.

**Niza'm**, titel för fursten av Hyderabad (*Nizam*s rike).

**Niza'mi**, se *Persiska litteraturen*.

**Nizza** [ni'ttsa], fr. *Nice*, huvudstad i dep. Alpes Maritimes, s.ö. Frankrike, nära italienska

gränsen, med ett utomordentligt vackert, amfiteatraliskt läge vid en bukt av Medelhavet och foten av Havsalporna, omgiven av vinberg, trädgårdar och villor. N. delas av den nästan uttorkade floden Paillon i en äldre pittoresk del och en modern med breda boulevarder och promenadplatser, främst Promenade des Anglais, kantade av eleganta hotell och villor. Biskopssäte. N. är Rivierans förnämsta turistort, på grund av det milda klimatet särskilt besökt av bröstsjuka. Säsongen infaller under vårmånaderna, då stora fester och karnevaler äga rum. Starkt befast. Industri, särskilt framställning av utmärkt olivolja, och stor blomsterodling. 160,000 inv. — N. anlades under namnet *Nikaia*, "segerstaden", av Massiliens invånare omkr. 300 f. Kr. och besattes av romarna omkr. 100 f. Kr. Det var under den tidigare medeltiden självständigt, behärskades från 1200-t. av grevarna av Provence och tillhörde Savoien-Sardinien från 1388 till 1860, då det jämte kringliggande provins avträdades till Frankrike som del av vederlaget för Napoleon III:s insats i kriget mot Österrike.

**Njam-njam**, se *Niam-niam*.

**Nja'ngwe**, se *Nyangwe*.

**Nja'nsa**, se *Nyansa*.

**Nja'sa**, se *Nyasa*.

**Nja'saland**, se *Nyasalandprotektoratet*.

**Nje'men**, lit. *Nemunus*, ty. *Memel*, flod i ö. Europa. Upprinner i sumptrakter på gränsen mellan Ryssland och Polen, går åt v. och n.v. genom Polen och Litauen, blir segelbar vid Grodno samt delar sig nedanför Tilsit i två armar, vilka utfalla i Kurisches Haff. Omkr. 900 km.

**Njord**, fornnordisk gud av va-

nernas släkt (namnet besläktat med Nertus), i mytologin framställd ss. fader till Frej och Freja och ss. dessa väl urspr. en fruktbarhetsgud (i Norge dyrkad ss. herre över havet och rikedomarna). I Sverige har N:s kult varit särskilt utbredd i n. Götaland och angränsande delar av Svealand, ss. en mängd ortnamn (bl. a. på Nal-, Näl- och När-) vittna. N:s gemål är i mytologin hans egen syster l. jättinnan Skade. Hans borg kallas *N o' a t u n*.

**Njudung**, ett av de forna "smålanden" i Tiohärad, omfattande Västra och Östra hdr i Jönköp. l.

**Nju'lja**, se *Nuolja*.

**Njure**, se *Utsöndringsorgan*.

**Njursjukdomar**, se *Njursten* och *Urinorganens sjukdomar*.

**Njurslag**, detsamma som korslamhet.

**Njursten**, i njurbäckenet bildade konkrement, vanl. bestående av kalciumoxalat (mullbärsstenar; knöliga, svartbruna), kalcium- och magnesiumfosfat ("jordfosfat"; gråvita, lösa) l. natriumsalt av urinsyra (uratstenar; taggiga). Vid infektioner i urinvägarna, som göra urinen ammoniakalisk ("alkalisk jäsning"), bildas stenar av ammoniummagnesiumfosfat (trippelfosfat) l. ammoniumsalt av urinsyra. N. uppkomma genom utfällning l. utkristallisering av urinsalter. Små N. i stor mängd kallas *njurgrus*. Största antalet N. förekommer i mera framskriden ålder. De äro vanligast hos män. Symtomen äro blödningar (genom sönderslitning av blodkärl) och ofta våldsamma smärtor, *njurkolik*, då en sten passerar genom urinledaren. Stenar kunna även indirekt ge anledning till in-

fektion genom att åstadkomma stagnation i urinflödet. *Behandlingen* är operativ, såvida N. ej spontant passerar urinvägarna, och i övrigt förebyggande dietisk: intagande av rikliga vätskekvantiteter för att få en utspädd urin, undvikande av urinsyrestrande (ss. kalvbräss, gåslever m. m.) l. oxalsyrealstrande födoämnen (ss. spenat m. m.). Urinen bör vid. ej under långa tider vara alkalisk genom ständigt bruk av alkaliska mineralvatten. Njurkolik behandlas med lokal värme och morfin. Jfr **Blåsten**.

**Njurunda**, socken i Väster-norrl. l., pastorat i Härnösands stift. 11,125 inv.

**Njurunda, Sköns och Ljustorps tingslag** i Medelpads ö. domsaga, Väster-norrl. l., omfattar socknarna Njurunda, Skön, Timrå, Alnö, Tynderö, Hässjö och Ljustorp.

**Njurunda älv**, se **Ljungan**.

**Njutningsmedel**, vissa produkter ur växtriket, som efter resorption utöva en upplivande, i senare stadier ofta bedövande verkan på människans nervsystem. Olika människor reagera ofta på olika sätt för samma N. Innehållande bruk kan medföra svåra rubbningar. För många N. kan en vänjning inträda, så att allt större mängder behövas för att framkalla den önskade känslan av välbehag. N. kunna intas genom rökning, snusning, tuggning och nedsväljning l. injektion. Mest spridda äro talrika alkoholhaltiga drycker (se **Rusdrycker**). Mycket använda äro ock åtskilliga produkter, vilka som väsentlig verksam beståndsdel innehålla bl. a. purinderivatet kaffein, teobromin l. teofyllin. Hit höra te, kaffe, kakao, mate, guaranápastas (se **Paullinia**) och kolanöten. Utom de nämnda pu-

rinderivatet finnas spec. i rostade kaffebönor och i teblad aromatiskt luktande ämnen, som ge kaffe och te deras karaktäristiska lukt och smak men även förstärka purinderivatens verkan genom att reta centrala nervsystemet, åstadkommande märkbar psykisk livlighet jämte ökning av andningsfrekvens och musklernas verksamhet. Det har, utan att något med säkerhet är känt härom, satts i fråga, att dessa ämnen skulle orsaka den otvivelaktigt i många fall skadliga inverkan av kaffe på magsäcken. En annan viktig grupp utgöra de pyridinderivat innehållande produkterna, ss. den över hela jorden utbredda tobaken med alkaloiden nikotin som viktigaste beståndsdel, betel med alkaloiden arekolin, samt pituri av *Duboisia Hopwoodii* (se **Duboisia**), vars torkade och pulveriserade blad tuggas l. rökas. N. med stor utbredning äro de narkotiskt verkande opium och hasjisj, vidare blad av kokabusken samt kokain, som under senaste tiden blivit rätt mycket använt även bland civiliserade folkslag. Mindre utbredning ha metzkal l. peyote (se **Echinocactus** och **Kromopsi**), vilket ofta ger utomordentligt praktfulla färgsensationer, kava-kava och flugsvamp (i Sibirien), som efter avlägsnande av muskarinet skänker rus med angenäma drömmar.

**Njutånger**, socken i Gävlebl. l., jämte Nianfors pastorat i Uppsala stift. 4,080 inv.

**Njäl**, yngre form för Nial.

**Njärd**, annan form för Njord.  
**nlj.**, förk. för normalljus (se d. o. och **Fotometri** sp. 428).

**nlt.**, förk. för nylatin.

**N. N.**, förk. för lat. *no'men ne'scio* ("jag känner ej namnet"), användes för att beteckna en obe-



kant person l. för att ange platsen, där ett namn bör utsättas.

**N. N. E.**, internationell förk. för nordnordöst. Jfr N. E.

**N. N. W.**, internationell förk. för nordnordväst. Jfr N. W.

**No** l. **No-A'mon**, G. T:s namn på det egyptiska Tebe.

**No**, japanska skådespel. De heliga danserna, kagura, mimiska framföranden av gamla myter, utökades fr. o. m. 1300-t. med talad dialog, framställande legender och folkhjältars dåd. Dessa s. k. N. voro högt skattade vid shogunernas hov.

**N:o**, **n:r**, **n:ro** (plur. **n:is**, **n:r:is**), förk. för lat. *nu'mero* (plur. *nu'meris*), nummerad med, under det l. det numrer.

**No'a** (i äldre litteratur, dock ej i kyrkobibeln, **N'o'a** k), gestalt i den bibliska urhistorien. N. framställes dels ss. hjälten i berättelsen om den stora floden samt genom sina tre söner (Sem, Ham och Jafet) stamfader för det nya människosläktet (så i både Jahvisten och Prästkodex: 1 Mos. 6 ff.), dels (i det egenartade jahvistiska stycket 1 Mos. 9: 20 ff.) ss. åkerbrukare, uppfinnare av vinodlingen och fader till Sem, Jafet och Kanaan (så i den ursprungliga texten). Det sistnämnda är tydligen den inhemskt israelitiska traditionen, medan N. ss. hjälte i flodberättelsen är den israelitiska motsvarigheten till den babyloniske Ut-napisjtj (se **Gilgamesj** och **Syndaflo den**). De i Prästkodex förekommande buden till N. vid Guds förbund med honom (1 Mos. 9: 3 ff.), vilka ansågos ss. förpliktande för alla människor, även icke-israeliterna, utvidgades av den senare judendomen till ett flertal s. k. **noaki'tiska bud** (vanl. förbud för avgudereri, mord, otukt,

rov, uppror samt förtärande av blod). Besläktade med dessa äro buden i Apg. 15: 29.

**de Noailles** [dø noa'j], vitt förgrenad fransk ätt, uppkallad efter sitt stamsäte Noailles i dep. Oise. Ätten räknar flera marskalkar av Frankrike samt bekanta politiker. Greve **Louis de N.**, f. 1756, d. 1804, deltog i Nordamerikanska frihetskriget och frambar 4 aug. 1789 i nationalförsamlingen förslaget om ständsprivilegiernas avskaffande.

**No'ak**, se **No'a**.

**No-A'mon**, se **No**.

**No'anamn**, religionshistorisk term, motsats till tabu (se d. o.). N. äro magiskt ofarliga (melanesiska *noa*) namn för varelser l. ting, vilkas vanliga benämningar äro tabu, t. ex. "gullfot" l. "gräben" om vargen, "svett" om blod. Se vid. **Tabu**.

**No'atun**, se **Njord**.

**Nobel** [nä'-] (av *nobilis*, se d. o.), ädel, högsint; förnäm.

**Nobel** [nä'-] (eng. *noble*), engelskt guldmynt, präglat 1344—1550 (även dubbel-, halv- och fjärdedelsnobler), efterbildat i Skottland och Nederländerna.

**Nobel** [-bä'll], svensk släkt, härstammande från häradshövdingen **Peter Nobelius**, f. omkr. 1660, d. 1707, vilkens sonson, läkaren **Immanuel Nobelius**, f. 1757, d. 1839, antog namnet N. — l. **Immanuel N.**, f. 1801, d. 1872, den föreg:s son, urspr. arkitekt, grundade på 1840-t. i Petersburg en fabrik för tillverkning av krigsmateriel, maskiner o. d. Under Krimkriget, då N. erhöi i uppdrag att ordna minförsvaret vid Kronstadt och Sveaborg, utvecklades hans verksamhet i betydande grad, men efter krigets slut 1856, då ryska regeringens tidi-



Ludvig (t. v.) och Immanuel Nobel.

gare utlovade beställningar uteblevo, måste företaget likvidera, och N. återvände 1859 till Sverige. Här upptog N. experiment med en ofarligare metod för framställning av nitroglycerin. — 2. Robert Hjalmar N., f. 1829, d. 1896, den föreg:s son, ingenjör, fabriksidkare, flyttade 1870 till Petersburg, bosatte sig 1873 i Baku, där han ägnade sig åt naftaindustrin och 1876 tillsammans med N. 3 grundade firman Bröderna Nobel, vars fabrikschef han förblev till 1881. — 3. Ludvig Immanuel N., f. 1831, d. 1888, den föreg:s broder, ingenjör, fabriksidkare, uppfinnare. N. återupptog faderns fabrikation av krigsmateriel. Kriget 1866 samt Fransk-tyska kriget 1870 tillförde N. stora beställningar. N. övertog sedermera ledningen av det 1879 till aktiebolag ombildade naftaföretaget i Baku, vilket snabbt utvecklades till det största i sitt slag i världen. — 4. Alfred N., f. 1833, d. 1896, den föreg:s broder, ingenjör, industriman, uppfinnare, donator. N. grundade Nitroglycerin a. b. i Sthlm och upprättade i Krümmel nära Hamburg en nitroglycerinfabrik, där han 1866 gjorde sin betydelsefulla uppfinning av dynamit, som senare följdes av

många andra, ss. ballistit, "initialtändning" av nitroglycerin medelst tändhattar m. fl. N. upprättade fabriker såväl i Europa som Amerika. Vid N:s namn äro Nobelprisen (se Nobelstiftelsen) knutna.

**Nobelbiblioteket**, se Bibliotek sp. 1461 och Nobelstiftelsen sp. 864.

**Nobelstiftelsen**, institution, bildad på grundval av Alfred Nobels testamentariska donation 27 nov. 1895, med uppgift att verkställa testamentets föreskrifter och i övrigt främja donationens syften. Då testamentet endast i stora drag angav donatorns avsikt, blev det efter dennes död nödvändigt att skapa fasta former för donationens förvaltning. Efter överläggningar mellan representanter för enskilda och institutioner, vilka berördes av donationen, uppgjordes ett förslag till grundstadgar för stiftelsen, vilket 29 juni 1900 fastställdes av K. M:t, som därvid även utfärdade särskilda stadgar för utdelningen av pris genom de svenska prisutdelarna, var efter stiftelsen trädde i verksamhet. Genom det ovannämnda



Alfred Nobel. Medalj (Nobelmedaljens Åtsida) av Erik Lindberg.

År	Fysik	Kemi	Medicin	Litteratur	Fredspris
1901	W. K. Röntgen	J. H. van't Hoff	E. A. v. Behring	R. T. A. Sully-Prudhomme	H. Dunant F. Passy
1902	H. A. Lorentz P. Zeeman	E. Fischer	Sir R. Ross	Th. Mommsen	E. Ducommun A. Gohat
1903	H. A. Becquerel Pierre o. Marie Curie	S. Arrhenius	N. B. Finsen	B. Björnson	Sir W. R. Cremer
1904	Lord Rayleigh	Sir W. Ramsay	I. P. Pavlov	F. Mistral J. Echeburay	Institutet för internationell rätt
1905	Ph. v. Lenard	A. v. Baeyer	R. Koch	H. Sienkiewicz	Bertha v. Suttner
1906	Sir J. J. Thomson	H. Moissan	C. Golgi S. Ramon y Cajal	G. Carducci	Th. Roosevelt
1907	A. A. Michelson	E. Buchner	A. Laveran	B. Kipling	F. T. Moneta L. Hennault
1908	G. Lippmann	Sir F. Rutherford	P. Ehrlich I. Metchnikov	R. Luken	K. P. Arnoldson F. Bajer
1909	G. Marconi E. Braun	W. Ostwald	Th. Kocher	Selma Lagerlöf	A. M. F. Heernaert P. d'Estournelles de Constant
1910	J. D. van der Waals	O. Wallach	A. Kossel	P. Heyse	Internationella fredsbyrån i Bern
1911	W. Wien	Marie Curie	A. Gullstrand	M. Maeterlinck	T. M. C. Asser A. H. Fried
1912	G. Dalén	V. Grignard P. Sabatier	A. Carrel	G. Hauptmann	E. Root
1913	H. Kamerlingh Onnes	A. Werner	Ch. Richet	R. Tagore	H. La Fontaine
1914	M. v. Laue	Th. W. Richards	R. Barany	—	—
1915	Sir W. H. Bragg W. L. Bragg	R. Willstätter	—	R. Rolland	—
1916	—	—	—	V. v. Heidenstam	—
1917	Ch. G. Barkla	—	—	K. Gjellerup H. Pontoppidan	Internationella Röda korsetskommittén i Geneve
1918	M. Planck	F. Haber	—	—	—
1919	J. Stark	—	J. Bordet	K. Spitteler	W. Wilson
1920	Ch. É. Guillaume	W. Nernst	A. Krogh	K. Haamsun	L. Bourgeois
1921	A. Einstein	F. Soddy	—	A. France	Hj. Branting Chr. Lange
1922	N. Bohr	F. W. Aston	A. v. Hill O. Meyerhof	J. Benavente	F. Nansen
1923	R. A. Millikan	F. Pregl	F. G. Banting J. Macleod	W. B. Yeats	—
1924	—	—	W. Einthoven	W. Reymont	—
1925	M. Siegbahn	—	—	—	—

testamentet disponerades Nobels hela förmögenhet, med obetydligt undantag, l. över 31 mill. kr. på följande sätt. Kapitalet skall utgöra en fond, vars ränta årligen utdelas i 5 lika stora pris till dem, som under det gångna året "gjort mänskligheten den största nytta". Det första priset tillfaller den, som inom *fysiken* gjort den "viktigaste upptäckt l. uppfinning", det andra den, som inom *kemin* gjort den viktigaste "upp-

täckt l. förbättring". Dessa båda pris utdelas av Vet. akad. Det tredje priset, vilket utdelas av Karol. inst., belönar den "viktigaste upptäckt" inom *fysiologin* l. *medicinen*. Det fjärde priset, vilket Sv. akad. utdelar, skall tillkomma den, som inom *litteraturen* producerat "det utmärktaste i idealisk riktning". Slutligen utdelas det s. k. *fredspriset* av ett av norska stortinget valt utskott åt den, som verkat mest



Svenska akademiens Nobelmedalj (frånsidan), utförd av Erik Lindberg.

l. bäst för "folkens förbröd-  
rande och avskaffande l. minsk-  
ning av stående arméer samt bil-  
dande och spridande av fredskon-  
gresser". Intet avseende får vid  
prisutdelningen fästas vid natio-  
naliteten. I grundstadgarna med-  
delas bl. a. följande bestämmel-  
ser. De svenska institutioner,  
vilka äro prisutdelare, ha vid  
sin sida *Nobelkommittéer*,  
en för varje pris, vilka skola verk-  
ställa den för prisbedömningen  
erforderliga utredningen. För att  
frågan om någons prisbelöning  
skall upptas till prövning er-  
fordras skriftligt motiverat för-  
slag, som enl. närmare bestäm-  
melser kan avges av in- l. utländ-  
ska målsmän för det område, som  
är i fråga. Pris kan lika fördelas  
på två (ej flera) l. gemensamt  
tilldelas två l. flera förtjänta för  
gemensamt arbete. Institution l.  
förening kan även tillerkännas  
pris. Befinnes pris ej kunna ut-  
delas, reserveras prisbeloppet till  
följande år. Är förhållandet det-  
samma då, tillföres beloppet den  
s. k. huvudfonden l. avsättes till en  
särskild fond för prisgruppen.  
Särskilda fonder finnas numera  
för varje prisgrupp. Utom prisbe-

loppet, som växlat mellan 114,935  
och 150,782 kr., erhåller pristaga-  
ren diplom och medalj, försedd  
å åtsidan med donatorns bild och  
å frånsidan med inskription och  
allegoriska figurer, varierande  
för de olika prisen. Prisutdelning-  
en äger rum på stiftelsens högtids-  
dag 10 dec., årsdagen av Nobels  
död, och konungen plägar därvid  
personligen överlämna prisen. (Se  
omstående översikt över samtliga  
pristagare.) Stiftelsens förvalt-  
ning handhas av en styrelse, be-  
stående av en av K. M:t för-  
ordnad ordf. och fyra led., vilka  
väljas för 2 år av de av prisut-  
delarna utsedda fullmäktige. De  
sistnämnda, 15 till antalet, valda  
för 2 år, besluta i fråga om an-  
svarsfrihet för styrelsen samt  
väcka förslag l. avge utlåtanden  
över förslag till ändringar i  
grundstadgarna. För att biträda  
vid granskningen av prisförslag  
och för att genom självständig  
forskning arbeta för stiftelsens  
syften ha enl. stadgarna av pris-  
utdelarna inrättats särskilda  
s. k. *Nobelinstitut*.  
*Svenska akademiens  
Nobelinstitut* består av  
fyra led., en för tysk och engelsk,  
en för italiensk och spansk, en för  
fransk och en för slavisk vitter-  
het. Med institutet är förenat  
*Svenska akademiens  
Nobelbibliotek* (se *Bibliotek*  
sp. 1461). *Vetenskapsakademiens  
Nobelinstitut*, som har sin verk-  
samhet inom den fysikaliska ke-  
mins område, utgöres av en före-  
ståndare och en assistent. Det  
*Norske Nobelinstitut* i  
Oslo utger skrifter och har ett  
för allmänheten tillgängligt bib-  
liotek. N:s tillgångar uppgingo  
vid 1925 års slut till 41,226,828  
kr. med en avkastning under året

av 1,924,699 kr. Av dessa tillgångar voro 26,173,985 kr. placerade i svenska och 2,590,803 i utländska obligationer, 4,008,143 kr. i lån till kommuner och 6,986,785 kr. i inteckningar i fastigheter. Härtill kommer värdet, omkr. 2,348,000 kr., å de av styrelsen och prisutdelarna disponerade inventarierna och fastigheterna.

**No'bilis**, lat., namnkunnig; högättad; adelsman. — I forntidens Rom bildade de patriciska ätterna och sådana plebejiska, vilkas medlemmar uppnått statens högsta ämbeten, ett mycket exklusivt adelsstånd, *no'biles*. — Superlativen *nobilissimus* blev titel på kejsarhusets medlemmar. — *No'bilitas*, adel, adligt stånd.

**Nobilisera**, *nobilite'ra* (av *nobilis*, se d. o.), upphöja i adligt stånd. Rätten att adla har sedan gammalt tillkommit konungen och har i Sverige sitt upphov i det världsliga frälset (se d. o. och *Adel*). Enl. R. F. § 37 äger konungen i adligt, friherrligt l. grevligt stånd upphöja därav förtjänte män. Sådan värdighet tillkommer sedan 1809 endast den adlade själv och ärves efter primogenitur. Denna konungens rätt har icke utövats sedan 1902, då Sven Hedin adlades.

**Nobility** [*nåbi'lliti*] (eng., av lat. *nobilitas*), adel. N. betecknar i England (jämte Skottland och Irland) medlemmar av högadeln (se *Peerage*). Jfr *Gentry*.

**Noble** [*nå'bl*], se *Nobel*.

**Noble'ss** (fr. *noblesse*, av *nobilis*, se d. o.), adel, adelskap; de förnämna; ädel karaktär, högsinhet; värdigt, förnämt uppträdande. — *Noblesse oblige* [*-blä'ss åbli'j*], "adelskap förpliktar", den franska hertigliga ätten de Lévis' valspråk. Jfr *Richesse oblige*.

**Nobunaga, Oda**, se *Japan* sp. 69.

**Noch ist Polen nicht verloren** [niçt färlä'-], "än är Polen ej förlorat", tysk översättning av inledningsorden till Polens nationalsång. Uttrycket citeras ofta i bet. "än finns hopp".

**Noch nie da'gewesenes** [ni], ty., som aldrig förr funnits till; enastående, som ej har sin like.

**Nock** (lty. *nokke*, spets), yttersta ändan av ett rundhult. Se även *Kardning* och *Tak*.

**Nocturne** [-ty'rrn] (fr., ital. *notturmo*, av lat. *nocturnus*, nattlig), under 1700-t. vanl. liktydigt med serenad för flerstämmig instrumentbesättning, efter Field och Chopin närmast beteckning för ett pianostycke av drömmande innehåll.

**Nod** (lat. *nodus*, knut). *Astr.* Vardera av de två punkter, i vilka skärningslinjen (nodlinjen) mellan ett banplan och ekliptikan träffar himmelssfären. I uppstigande N. övergår himlakroppen i banan från sydlig latitud till nordlig, i nedstigande N. från nordlig till sydlig. — *Fys. N.*, *Nodal*linje, se *Svängningsrörelse*.

**No'dermann**, *Preben*, f. 1867, danskfödd musiker, fil. d.r, sedan 1903 domkyrkokapellmästare i Lund. N. har tonsatt flera operor, solosånger, manskvartetter m. m. samt bl. a. utg. ett koralhistoriskt arbete *Studier i svensk hymnologi* (1911).

**Nodier** [-je'], *Charles*, f. 1780, d. 1844, fransk författare, bibliotekarie vid Bibliothéque de l'Arsenale i Paris 1824, led. av Fr. akad. 1833. N. räknas genom sina sentimentala romaner (*Le peintre de Saltzbourg*, 1803) och sina fantastiska berättelser i Hoffmanns stil (*Trilby*, 1822) som

en av föregångarna till romantiken. Hans katteri ("Arsenalen") är en föregångare till det senare cenaklet (se d. o.).

**Nodlinje**, se **Nod**.

**Nogat** [nå'-], se **Weichsel**.

**Nogi, Kiten**, f. 1849, d. 1912, greve, japansk general. Utmärkte sig i kriget mot Kina 1894—95 ss. brigadchef samt under Rysk-japanska kriget ss. chef för 3:e armén, med vilken han på nyåret 1905 intog Port Arthur. N. bidrog senare på ett avgörande sätt till segern vid Mukden genom kringgående av ryssarnas högra flygel. Vid kejsar Mutsuhitos död begick N. jämte sin hustru harakiri.

**Noguchi, Hideyo**, f. 1876, japansk läkare, prof. vid Rockefeller Institute 1911, har bl. a. renodlat det virus, som orsakar vattuskräck, upptäckt gula feberns virus och förbättrat Was-sermanns reaktion.

**Nohrborg, Anders**, f. 1725, d. 1767, präst, adjunkt vid Finska församlingen i Sthlm 1754, en av sin tids märkligaste predikanter, bekant främst genom predikosamlingen *Den fallna människans samlighetsordning* (1771), vilken blev en vida spridd andaktsbok och utgått i en mångfald upplagor.

**Noir** [noa'r], **Victor**, f. 1848, d. 1870, fransk publicist. N., som var Rocheforts medarbetare i kampanjen mot andra kejsardömet, dödades kort före Fransk-tyska krigets utbrott i en duell mot prins Pierre Bonaparte (se d. o. sp. 278), vilken händelse väckte en stark antinapoleonsk opinionsstorm.

**Nola** [nå'-], stad i Kampanien, s. Italien, n.ö. om Vesuvius. Biskopssäte. 15,000 inv. — N. är en av Kampaniens äldsta städer, möjligen anlagd av etruskerna.

— Vid N. stod ett slag 214 f. Kr. (se **Puniska krig**en). Rika fornfynd ha gjorts i trakten av N., som var en medelpunkt för det grekiskt-italiska konsthantverket.

**v. Nolcken, Erik Mattias**, f. 1694, d. 1755, frih. 1747, diplomat. Som sändebud i Petersburg 1738—41 förmedlade N. överenskommelsen mellan svenska regeringen och prinsessan Elisabet om det svenska infallet i Ryssland 1741. På fredskonferensen i Åbo 1743 var N. en av de svenska underhandlarna. 1750 president i Göta hovrätt.

**No'ide, Emil**, f. 1867, tysk målare och grafiker, en av de ledande tyska expressionisterna. Hans i en flammande kolorit hållna religiösa kompositioner ge uttryck åt ett extatiskt känsloliv.

**No'lens vo'lens**, lat., eg. "icke viljande eller viljande", med l. mot sin vilja.

**Nolhaga**, gods i Alingsås landsförs., grundat av Jonas Alströmer (se d. o.).

**No'li me ta'ngere**, lat., "rör icke vid mig", Jesu ord till Maria från Magdala efter uppståndelsen (enl. *Vulgata*).

**Noll** (av lat. *nu'llum*, intet), det tecken, som inom positionsaritmetiken utmärker, att i det tal, som skall betecknas, en viss dignitet av talsystemets bas saknas. Bruket av N. anses ha uppfunnits i Indien omkr. 200 år e. Kr. Tecknets form har växlat betydligt under tidernas lopp. — N. betecknar även gränsen mellan positiva och negativa tal l. gränsvärdet av en försvinnande storhet. Jfr **Oändligheten**.

**Nollcirkel**, se **Passare**.

**Noll(e)**, detsamma som misärspel (se **Kortspel** sp. 1248).

**Nolledare**, **nolledning**, jordförbunden elektrisk återleda-

re, som förebygger alltför stora spänningsfall och "vagabonderande" strömmar (jfr Elektriska spårvägar sp. 893) samt onödiggör jordledningsanordning i varje belastningsgrupp i ett belysningsnät. Se Kabel sp. 380 och Ledningssystem sp. 341.

**Nollet** [-lä'], Édouard, f. 1865, fransk general, under världskriget brigad- och armékårchef, 1919—21 ordf. i den interallierade militära kontrollkommissionen i Tyskland och 1924—25 krigsminister i Herriots ministär.

**Nollmeridia'n**, godtyckligt vald meridian, från vilken geografiska längder räknas. Jfr Längd.

**Nollmetod**, mätmetod, vid vilken mätinstrumentets utslag skall bringas ned till noll. Hit hör a. kompensationsmetoderna och mätning med Wheatstones brygga (se Elektriska mätinstrument sp. 889).

**Nollplan**, se Nivåkurva.

**Nollpunkt**. *Elektrotekn.* Den punkt i en elektrisk koppling, som under driften förblir spänningslös. Ex.: faslindningarnas i trefasgeneratorer och -transformatorer föreningspunkt vid stjärnkoppling (se Elektriska maskiner sp. 875). I regel förbindes N. elektriskt med jorden (jordas). — *Fys.* 1. Den punkt, på vilken ett instruments index visar i ett visst utgångsläge, t. ex. en galvanometers, då denna är strömlös. — 2. Absoluta nollpunkten, se Absolut temperatur. — **Nollpunktsfel**, detsamma som indexfel.

**Nollskiva**, se Remskivor.

**Nollställe** till en funktion är ett värde på den oberoende varia-

beln, som gör funktionen lika med noll.

**No'ma**, se Stomatit.

**Noma'der** (grek. *noma'des*, herdefolk), urspr. detsamma som herdefolk, vilka för att få bete till hjordarna måste föra ett kringströvande liv. **Boskapsnoma'der**, ss. stammar i Öst-Afrika, driva boskapen till fots, **hästnoma'der**, ss. kalmucker och kirgiser, äro beridna, **rennoma'der**, ss. sibiriska stammar, samojeder och lappar, driva renskötsel och färdas åkande efter l. ridande på ren. Numera betecknar N. även stammar, som leva av jakt l. primitivt jordbruk men sakna fasta byar.

**Nomadskolor** äro avsedda för nomadlapparnas barn (jfr Lappar sp. 248). För tillsyn av nomadundervisningen finnes sedan 1916 en nomadskoleinspektör.

**No man's land** [nåo mäns länd], eng., "ingen mans land", benämning på obebodda landområden, som ej tagits i besittning av någon stat. Under världskriget användes N. som beteckning för området mellan de fientliga skyttegravarna vid fronten.

**Nomarki** [-ki'] (av grek. *nomos*, lag, och *arkein*, härska) l. **nom**, förvaltningsdistrikt i Grekland (se d. o. sp. 1520).

**Noma'rthra**, *Edenta'ta nomarthra*, en ordn. Däggdjur omfattande jordsvin och myrkottar. Hos de förra är kroppen sparsamt hårbeklädd, hos de senare (med undantag av undersidan) täckt av taktelligt lagda hornfjäll. Fötterna bära grävklor. Nosen är långt utdragen, munöppningen liten, tungan lång, masklik. Jordsvinen ha fåtaliga, emalj fria tänder; myrkottarna sakna tänder. Gamla världen.

en av föregångarna till romantiken. Hans katteri ("Arsenalen") är en föregångare till det senare cenaklet (se d. o.).

**Nodlinje**, se **Nod**.

**Nogat** [nå'-], se **Weichsel**.

**Nogi, Kiten**, f. 1849, d. 1912, greve, japansk general. Utmärkte sig i kriget mot Kina 1894—95 ss. brigadchef samt under Rysk-japanska kriget ss. chef för 3:e armén, med vilken han på nyåret 1905 intog Port Arthur. N. bidrog senare på ett avgörande sätt till segern vid Mukden genom kringgående av ryssarnas högra flygel. Vid kejsar Mutsuhitos död begick N. jämte sin hustru harakiri.

**Noguchi, Hideyo**, f. 1876, japansk läkare, prof. vid Rockefeller Institute 1911, har bl. a. renodlat det virus, som orsakar vattuskräck, upptäckt gula febers virus och förbättrat Wassermanns reaktion.

**Nohrborg, Anders**, f. 1725, d. 1767, präst, adjunkt vid Finska församlingen i Sthlm 1754, en av sin tids märkligaste predikanter, bekant främst genom predikosamlingen *Den fallna människans salighetsordning* (1771), vilken blev en vida spridd andaktsbok och utgått i en mångfald upplagor.

**Noir** [noa'r], **Victor**, f. 1848, d. 1870, fransk publicist. N., som var Rocheforts medarbetare i kampanjen mot andra kejsardömet, dödades kort före Fransk-tyska krigets utbrott i en duell mot prins Pierre Bonaparte (se d. o. sp. 278), vilken händelse väckte en stark antinapoleonsk opinionsstorm.

**Nola** [nå'-], stad i Kampanien, s Italien, n.ö. om Vesuvius. Biskopsäte. 15,000 inv. — N. är en av Kampaniens äldsta städer, möjligen anlagd av etruskerna.

— Vid N. stod ett slag 214 f. Kr. (se **Puniska krig**en). Rika fornfynd ha gjorts i trakten av N., som var en medelpunkt för det grekiskt-italiska konsthantverket.

**v. Nolcken, Erik Mattias**, f. 1694, d. 1755, frih. 1747, diplomat. Som sändebud i Petersburg 1738—41 förmedlade N. överenskommelsen mellan svenska regeringen och prinsessan Elisabet om det svenska infallet i Ryssland 1741. På fredskonferensen i Abo 1743 var N. en av de svenska underhandlarna. 1750 president i Göta hovrätt.

**No'ld**, **Emil**, f. 1867, tysk målare och grafiker, en av de ledande tyska expressionisterna. Hans i en flammande kolorit hållna religiösa kompositioner ge uttryck åt ett extatiskt känsloliv.

**No'lens vo'lens**, lat., eg. "icke viljande eller viljande", med l. mot sin vilja.

**Nolhaga**, gods i Alingsås landsförs., grundat av Jonas Alströmer (se d. o.).

**No'li me ta'ngere**, lat., "rör icke vid mig", Jesu ord till Maria från Magdala efter uppståndelsen (enl. *Vulgata*).

**Noll** (av lat. *nu'llum*, intet), det tecken, som inom positionsarimetiken utmärker, att i det tal, som skall betecknas, en viss dignitet av talsystemets bas saknas. Bruket av N. anses ha uppfunnits i Indien omkr. 200 år e. Kr. Tecknets form har växlat betydligt under tidernas lopp. — N. betecknar även gränsen mellan positiva och negativa tal l. gränsvärdet av en försvinnande storhet. Jfr **Oändligheten**.

**Nollcirkel**, se **Passare**.

**Noll(e)**, detsamma som misärspel (se **Kortspel** sp. 1248).

**Nolledare**, **nolledning**, jordförbunden elektrisk återleda-



re, som förebygger alltför stora spänningsfall och "vagabonderande" strömmar (jfr Elektriska spårvägar sp. 893) samt onödiggör jordledningsanordning i varje belastningsgrupp i ett belysningsnät. Se Kabel sp. 380 och Ledningssystem sp. 341.

**Nollet** [-lä'], Édouard, f. 1865, fransk general, under världskriget brigad- och armékårchef, 1919—21 ordf. i den interallierade militära kontrollkommissionen i Tyskland och 1924—25 krigsminister i Herriots ministär.

**Nollmeridia'n**, godtyckligt vald meridian, från vilken geografiska längder räknas. Jfr Längd.

**Nollmetod**, mätmetod, vid vilken mätinstrumentets utslag skall bringas ned till noll. Hit höra bl. a. kompensationsmetoderna och mätning med Wheatstones brygga (se Elektriska mätinstrument sp. 889).

**Nollplan**, se Nivåkurva.

**Nollpunkt**. *Elektrotekn.* Den punkt i en elektrisk koppling, som under driften förblir spänningslös. Ex.: faslindningarnas i trefasgeneratorer och -transformatorer föreningspunkt vid stjärnkoppling (se Elektriska maskiner sp. 875). I regel förbindes N. elektriskt med jorden (jordas). — *Fys.* 1. Den punkt, på vilken ett instruments index visar i ett visst utgångsläge, t. ex. en galvanometers, då denna är strömlös. — 2. Absoluta nollpunkten, se Absolut temperatur. — **Nollpunktsfel**, detsamma som indexfel.

**Nollskiva**, se Remskivor.

**Nollställe** till en funktion är ett värde på den oberoende varia-

beln, som gör funktionen lika med noll.

**No'ma**, se Stomatit.

**Noma'der** (grek. *noma'des*, herdefolk), urspr. detsamma som herdefolk, vilka för att få bete till hjordarna måste föra ett kringströvande liv. **Boskapsnoma'der**, ss. stammar i Öst-Afrika, driva boskapen till fots, hästnoma'der, ss. kalmucker och kirgiser, äro beridna, rennoma'der, ss. sibiriska stammar, samojeder och lappar, driva renskötsel och färdas åkande efter l. ridande på ren. Numera betecknar N. även stammar, som leva av jakt l. primitivt jordbruk men sakna fasta byar.

**Nomadskolor** äro avsedda för nomadlapparnas barn (jfr Lappar sp. 248). För tillsyn av nomadundervisningen finnes sedan 1916 en nomadskoleinspektör.

**No man's land** [nåo märens lænnd], eng., "ingen mans land", benämning på obebodda landområden, som ej tagits i besittning av någon stat. Under världskriget användes N. som beteckning för området mellan de fientliga skyttegravarna vid fronten.

**Nomarki** [-ki'] (av grek. *nomos*, lag, och *arkein*, härska) l. nom, förvaltningsdistrikt i Grekland (se d. o. sp. 1520).

**Noma'rthra**, *Edenta'ta nomarthra*, en ordn. Däggdjur omfattande jordsvin och myrkottar. Hos de förra är kroppen sparsamt hårbeklädd, hos de senare (med undantag av undersidan) täckt av taktelligt lagda hornfjäll. Fötterna bära grävklor. Nosen är långt utdragen, munöppningen liten, tungan lång, masklik. Jordsvinen ha fåtaliga, emalj fria tänder; myrkottarna sakna tänder. Gamla världen.

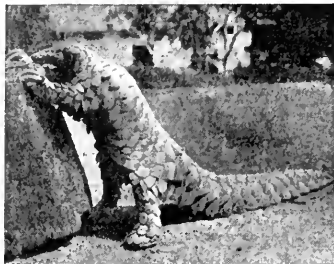

Stäppmyrkott. Totallängd 1,5 m.

Nattdjur, som tillbringa dagen i grävda jordhålor. Leva av myror och termiter. — Vanliga jordsvinet, *Oryctero'pus a'fer*, är ovan rödaktigt gulbrun, under ljust rödgul. Kroppens längd c:a 1 m.; svansens c:a 85 cm. S. Afrika. — Av myrkottar må nämnas den afrikanska stäppmyrkotten, *Ma'nis temmi'ncki*.

**Nom de guerre** [nån də gä'r], fr., eg. krigsnamn; antaget namn, under vilket en person uppträder (t. ex. i en polemik), då han vill dölja sitt verkliga namn.

**Nome** [nå'om], stad i Alaska, För. Stat., på s. kusten av Sewardhalvön. Efter upptäckten av guldfyndigheter i närheten (1898) växte N. hastigt upp till en stad på 12,000 inv. Är nu obetydlig (850 inv. 1920).

**No'men**, plur. n o' m i n a (lat., namn), gemensamt namn på substantiv och adjektiv. Det gemensamma för dessa två ordklasser är dels betydelsen, i det att bådadera ofta utgå från iakttagelsen av en egenskap, dels böjningen.

**Nomenklatu'r** (lat. *nomenclatura*), eg. namnförteckning; sammanfattande benämning på termer, som användas inom en vetenskap, en konstart l. ett yrke. — *Bot.* och *Zool.* Se **S y s t e m a t i k**.

**No'men pro'prium**, se **E g e n n a m n**.

**No'mina**, se **N o m e n**.

**Nomina'l-** (av lat. *nomina'lis*), som avser namnet, namn-. Jfr **Real-**. — **Nominaldefinition**, definition (se d. o.), som mera avser namnförklaring än saklig begreppsbestämning (**realdefinition**). — **Nominalform**, se **Verb**. — **Nominallön**, beloppslön till skillnad från reallön, som anger lörens köpkraft.

**Nominali'sm**, se **Medeltidsfilosofi** sp. 1423 och **Realism**.

**No'mina sunt odio'sa**, lat., "namn äro förhatliga" (d. v. s. böra av diskretionsskäl ej nämnas), citat från Cicero.

**No'minativ** (lat. *nominati'vus*, av *nomina're*, nämna), se **Kasus**.

**Nomine'll** (av lat. *nomina'lis*, som hör till namnet), blott till namnet, namn-. Motsats: **real** och **ree'll**. — **Nominellt värde**, **namnvärde**, det värde, som urspr. är åsatt mynt, värdepapper o. d., i motsats till det, som faktiskt gäller (det verkliga värdet).

**Nomine'ra** (lat. *nomina're*), nämna, utnämna; utse kandidater till befattningar l. uppdrag, vartill innehavare skola väljas.

**Nomografi'** (av grek. *no'mos*, lag, och *gra'fein*, skriva), metod för numerisk upplösning av problem, vid vilken man använder **nomogram**, grafiska framställningar av l. skalor uppritade enl. i problemet ingående funktioner. Ex.: skalorna å räknestickor och vidstående nomogram för sambandet mellan kapacitet, självinduktion och våglängd i en elektrisk svängningskrets. Skalorna äro uppritade enl. **logaritm-funktionen**.

**Nomoka'non** (av grek. *no'mos*, lag, och *kano'n*, regel), för den grekisk-ortodoxa kyrkan grundläggande samling av rättsurkunder, bestående av de viktigaste konciliesbesluten (*kano'nes*) och de delar av den gamla bysantinska rikslagstiftningen (*no'moi*), som berörde kyrkliga förhållanden. En dylik N. skapades redan på 500-t. En annan (från omkr. 600) stadfästes officiellt 920.

**Non**, lat., icke.

**No'na** (lat., av *no'nus*, nionde).

1. *Mus.* Den nionde tonen uppåt från en viss ton räknat (jfr Intervall). — 2. Se *Horae canonicae*.

**No'nae** (lat., av *no'nus*, nionde), i den romerska kalendern den nionde dagen före idus (se d. o.), sålunda den 7:e, resp. 5:e dagen i månaden.

**Nonchalans** [nånsgjals] (fr. *nonchalance*), bekymmerslöshet, vårdslöshet, ligkiltighet. — Adj.: *nonchala'n t.*

**No'nie** (efter *Núñez*, se d. o.), anordning för noggrann avläsning av en kropps förflyttning längs en skala, består av en kort skala med vanl. 10 delstreck, vilkas avstånd är  $\frac{9}{10}$  l.  $\frac{11}{10}$ , för cirkelskalor ofta  $\frac{29}{30}$  av avståndet mellan huvudskalans streck. Det streck på N., som synes sammanfalla med ett streck på huvudskalan, anger i tiondedels skaldelar avståndet från det som index tjänande första strecket på N. till närmast föregående streck på huvudskalan. — En N. för cirkelskala kallas ofta *vernier* efter P. Vernier (se d. o.).

**No'nus**, se *Núñez*.

**Nonkonformister** (eng. *nonconformers*, sådana som icke föga sig) betecknar eg. i Englands historia dem som vägrade att un-

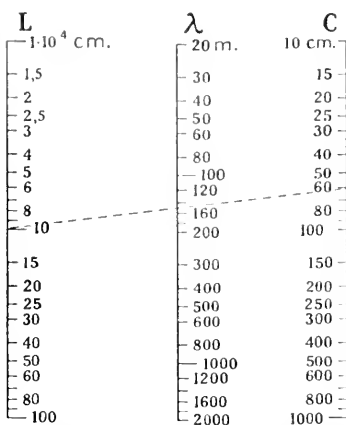

**Nomogram.** Den i fig. dragna linjen visar, att en självinduktion på 100,000 cm. och en kapacitet på 60 cm. ger 150 m:s våglängd.

derskriva den av Karl II 1662 offentliggjorda uniformitetsakten (vilken åsyftade det fulla återställandet av den elisabetanska episkopalkyrkan) men användes numera ss. ett sammanfattande namn för motståndarna till detta kyrkoskick över huvud. Jfr *Puritaner*.

**Nonnen**, *Edvard*, f. 1804, d. 1862, agronom, av tysk-engelsk börd, inflyttade till Sverige och inrättade landets första lantbruksinstitut, vid Degeberg (se d. o.). Som lärare, genom införande av ett rationellt jordbruk å nämnda egendom och genom deltagande i ledningen av Skarab. l:s hushållningssällskap blev N. en föregångsman för modernt svenskt jordbruk.

**No'nnos**, grekisk författare på 300-t., skrev bl. a. den episka dikten *Dionysi'aka* samt efter sin omvändelse till kristendomen en parafra av Johannes evangelium.

**Nonoser**, se *Socket*.

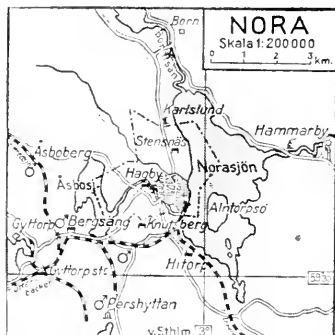

**Nonparelj** [näng-] (fr. *nonpareille*, eg. oförliknelig), se *Stil*.

**Non plus** u'ltra, lat. "icke något härutöver", oöverträffligt, av alla högsta klass.

**Non po'ssumus**, lat., "vi kunna icke", påven Clemens VII:s avböjande svar på den engelske konungen Henrik VIII:s skilsmässobegäran (se *H e n r i k*), sedermera uttryck för påvemaktens oböjlighet inför kravet på reformer l. eftergifter för den världsliga staten, slutligen i allm. uttryck för reformfientlighet.

**Non scho'lae**, sed vi'tae di'scimus, lat., "vi lära icke för skolan utan för livet", omkastning av en sentens i Senecas Epistlar, där han klagar: *Non vi'tae, sed scho'lae di'scimus* ("vi lära icke för livet utan för skolan").

**No'nsens** (av lat. *non*, icke, och *sens*, förstånd), meningslöshet; tomt, meningslöst prat.

**Non si'ne** (lau'de approba'tur), se *B e t y g*.

**Noologi'** (av grek. *no'os*, förnuft, ande, och *lo'gos*, lära), läran om det andliga, ibland använt liktydigt med psykologi.

**Noppning**, det första appreturarbete, som företas med den från vävstolen erhållna råvaran och som består i avlägsnandet av

knutar, fnurror, trådändar, ströpartiklar m. m. Yllevaror liksom mönstrade varor i allm. noppas vanl. för hand, varvid även felande varp- och väftrådar inlagas. Vegetabiliska partiklar avlägsnas medelst karbonisering (se d. o.), om de förekomma i större mängd. — Enkla, släta bomulls- och linnevaror behandlas på särskilda puts- l. twistmaskiner, som genom kammar l. roterande valsar bearbeta tyget. Arbetet benämnes då ofta *twisting*.

**Nor** (etym. besläktat med eng. *narrow*, trång), sund l. å mellan två bredare vattendrag. N. ingår i flera ortnamn (t. ex. *Nora*).

**Nor**. 1. Socken i Värml. l., jämte Segerstad pastorat i Karlstads stift. Inom N. ligger Varpnäs lantbruksskola. 3,325 inv. — 2. Kontrakt i Karlstads stift, omfattar pastoraten Nor och Segerstad; Grums; Ed och Borgvik; By, Säffle, Bro, S. Ny och Huggenäs; Millesvik, Botilsäter, Eskilsäter och Ölserud.

**Nora**. 1. Stad i Västmanlandsdelen av Örebro l., vid Norasjön. 2,615 inv. Kommunal mellanskola. Industrin sysselsatte 1924 på 11 arbetsställen 158 arbetare. Bergsbruket i landskommunen ganska betydande. N. har station vid Nora bergslags järnväg. Bildar jämte N. l a n d s k o m m u n (N. b e r g s f ö r s., 4,895 inv.) och Viker pastorat i Västerås stift. — N. fick stadsprivilegier 1643. Det hade till 1800-t:s mitt monopol på kringliggande bergslags handel. — 2. Socken i Västernorr. l., jämte Skog pastorat i Härnösands stift. 3,835 inv. — 3. Socken i Västmanl. l., pastorat i Uppsala stift. 3,405 inv. — 4. Domsaga i Örebro l., utgöres av två tingslag, Karlskoga härads och

Nora. 39,575 inv. — 5. Kontrakt i Västerås stift, omfattar pastora- ten Nora stads- och bergsförs. samt Vikar; Järnboås; Hjulsjö; Ljusnarsberg och Hörken; Gryt- hyttan; Hällefors. — 6. Tingslag i N. 4, omfattar Grythytte och Hällefors härad samt Nora och Hjulsjö härad.

**Nora bergslags gemensamma gruvförvaltning**, Striberg, för- valtar bl. a. Stribergs, Dalkarls- bergs, Klacka och Lerbergs, Ti- mansbergs m. fl. gruvor och Nora bergslags elektriska a. b. (Väst- göthyttförs kraftverk).

**Nora bergslags järnväg** (N. Bs J.) omfattar huvudlinjerna Ervalla—Otterbäcken (119 km.) och Gyttorp—Bredsjö (48 km.) jämte Dal- karlsbergs järnväg (se d. o.). Bibanor utgå till Pershyttan (2 km.; från sträckan Nora—Gyt- torp) och Valåsen (4 km.; från Bofors). Av förstnämnda linje öppnades de olika sträckor- na för trafik: Ervalla—Nora 1856, Nora—Gyttorp—Strömtorp 1874, Strömtorp—Otterbäcken 1876, samtliga normalspåriga, av sistnämnda linje: Gyttorp—Striberg 1874, normalspårig, samt Striberg—Grängen 1887 och Grängen—Bredsjö 1894 med spår- vidd 0,802 m., ombyggd till nor- malspårig 1907. Urspr. förbands Striberg med Vikersvik med en 1873 byggd, smalspårig linje med annan sträckning än den nuv., vilken linje fortsatte över Ström- torp till Degerfors; den nedlades dock 1907. Äg. N:s a. b., Nora.

**No'rangsfjorden**, se **Stor- fjorden**.

**Nora och Hjulsjö härad** i Nora domsaga, Örebro l., omfat- tar socknarna Hjulsjö, Järnbo- ås, Nora landskommun och Vikar.

**Noraskog**, **Noras** **askoga**,

gammal benämning på de bergs- lager (nu härader), som ingå i Nora tingslag.

**Norbeck**, **Anders Erik**, f. 1805, d. 1870, teolog, lektor i Växjö 1844, bekant för sin å gym- nasierna länge använda, strängt konfessionella *Lärobok i teologien* (1840; 12:e uppl. 1900).

**Norberg**. 1. Socken i Väst- manl. l., pastorat i Västerås stift. 6,035 inv. — Engelbrekts hem- bygd. N. är rik på järnmalmer. Förutom **Andersbennings- fältet** (äg. Långgruve a. b.) och **Malmkärragruvorna** (äg. Fagersta bruks a. b.) märkes **Norbergsfältet**, det näst Grängsberg viktigaste järn- malmsfältet i mell. Sverige. Bryt- ning ägde rum redan på 1200-t.; äldsta bevarade privilegierna äro från 1354. De till flera hundra uppgående utmälen äro huvud- sakl. fördelade på tre stråk. I ö. och s. finnas kvartsrandiga blod- stenar och svartmalmer i *Mor- bergs-* (örling- och Morgruvor- na), *Risbergs-* (Mossgruvorna, Bond- och Rännilsgruvorna), *Karlvagns-* och *Bojmossfälten*. I v. finnas kalkiga, manganhaltiga svartmalmer i *Klackbergs-* (Grön- dals- och Storgruvan) samt *Gam- la* och *Nya Kolningbergsfälten*. Mellan dessa stråk finnas skarn- malmer i *Getbacks-* (Stora Ås- gruvan), *Röbergs-* (Östanmoss- gruvorna), *Smörbergs-* och *Kall- morbergsfälten*. I det sistnämnda ha även betydande mängder bly- och kopparmalmer brutits. Vid fältet finnas tre anrikningsverk (Kallmora-, Bälsjö- och Östan- mossverken). Malmen förbrukas inom landet. Produktionen upp- gick 1913 till c:a 150,000 ton direkt användbar malm och c:a 190,000 ton för anrikning lämp- lig produkt. De flesta gruvorna

förvaltas av Norbergs gruvförvaltning, i vilken delägarna äro Norbergs gruv a. b., Kolningbergs gruva a. b., Storgruva a. b., Gröndals a. b. och Norbergs elektriska a. b. — 2. N:s by, municipalsamhälle i N. 1, vid Stockholm—Västerås—Bergslagens järnväg. 1,045 inv.

**Norberg, Mattias**, f. 1747, d. 1826, orientalist, prof. i Lund 1780. Han utgav bl. a. den mandeiska Adamsboken med latinsk översättning. Som latinsk vältalare var han högt skattad och hans parentationer och andra akademiska orationer väckte allmän beundran. — Till universitetet i Lund skänkte han medel för en professur i levande språk ("Norbergska professuren").

**Norbergs och Klackbergs järnvägar**, gemensam benämning på de normalspåriga järnvägslinjerna Ängelsberg—Kärrgruvan (Norbergs järnväg), 16,8 km. lång, öppnad för trafik 1876, och Norberg—Klackberg (Klackbergs järnväg), 4,3 km. lång, öppnad för trafik 1883, vilka sedan 1922 ägas av Stockholm—Västerås—Bergslagens nya järnvägs a. b. Klackbergs järnväg är öppen endast för godstrafik.

**Norbert**, se *Premonstratenser*.

**No'rby**, **Sören**, d. 1530, dansk krigare, ledde de danska flottexpeditionerna mot Sverige 1517—18 och spelade en framträdande roll vid Stockholms blodbad. Ss. hövitsman över Kalmar län, Öland, Gotland och Kustö slott i Finland var N. efter 1520 den främste försvararen av Kristian II:s hotade väldet i Sverige. Han måste småningom till Gustav

Vasas folk uppge alla sina län utom Gotland, varifrån han bedrev sjöröveri. Han inledde även underhandlingar med Sturepartiet i Sverige samt friade till Kristina Gyllenstierna. 1525 erövrade N. största delen av Skåne och Blekinge men blev sedan slagen av en svensk-dansk här. Han stupade under ett fälttåg i Italien i kejsars Karl V:s tjänst.

**No'rcia** [-tjia], lat. *Nursia*, stad i Umbrien, mell. Italien, Benedictus' av Nursia födelseort. 10,000 inv.

**Norcross** [nå'krås], **John**, f. 1688, d. 1758, engelsk kapare, i svensk tjänst under Stora nordiska kriget. N., som under kriget förgäves sökt ta danske kronprinsen till fånga, kom senare i Danmark att förgå sig mot dess konung och dömdes 1727 till livstids fängelse. Efter tre flykttförsök fick han tillbringa 15 av fängelseåren i en trång bur.

**Nord** [når], departement i n.ö. Frankrike, på gränsen mot Belgien. 1,8 mill. inv., bl. a. flamländare. Jordbruk och boskapsskötsel, bergsbruk (stenkol) samt högt uppdriven metall- och textilindustri. Huvudstad Lille.

**Nordalbingia**, se *Holstein*.

**Nordals härad** i Nordals, Sundals och Valbo domsaga, Älvsb. l., omfattar socknarna Ör. Gunnarsnäs, Dalskog, Skållerud, Holm, Järn och Melleruds köping.

**Nordals och Sundals härads tingslag**, Älvsb. l., omfattar häraderna med samma namn.

**Nordals, Sundals och Valbo domsaga**, Älvsb. l., utgöres av Nordals och Sundals härads samt Valbo härads tingslag. 32,990 inv.

BONNIERS  
KONVERSATIONS  
LEXIKON

VIII: 2





B O N N I E R S  
K O N V E R S A T I O N S  
L E X I K O N

NATIONALUPPLAGA

VIII:2

**Nord-Amerika—Park**



STOCKHOLM  
ALBERT BONNIERS FÖRLAG

*Förklaring till uttalsbeteckningen* (se del I: 1)

*Förkortningar* (se del I: 1)

STOCKHOLM

ALB. BONNIERS BOKTRYCKERI 1937

# N.

**Nord-Amerika**, näst Asien och Afrika den största världsdelen, omfattar Amerika (jfr d. o.) n. om Panamanäset och består av nordamerikanska fastlandet till Tehuantepecnäset l. N. i inskränkt betydelse (19,8 mill. kvkm.), Grönland (2,2 mill. kvkm.), Arktiska övärlden (1,5 mill. kvkm.), Västindien (0,24 mill. kvkm.) och Central-Amerika (0,75 mill. kvkm.). Totala arealen utgör 24,5 mill. kvkm. N:s fastland ligger mellan 71° 54' och 7° 12' n. br. (Kap Murchison på Boothia Felix och Punta Mariato i Panama) samt mellan 168° och 55° 40' v. l. (Kap Prince of Wales i Alaska och Kap Charles på Labrador). På Grönland finnes N:s nordligaste punkt, Kap Bridgman (83° 37' n. br.). C:a 19 % av ytan ligga n. om polcirkeln och 6 % s. om vändkretsen. — *Kusten* är rikt utvecklad; av arealen äro över 17 % öar och c:a 10 % halvöar. Av inskränningar märkas på Stilla havskusten, som är fattigare på naturliga hamnar än östkusten, Panama-, Fonseca- och Californiabukterna, Golden Gate med San Franciscobukten samt Juan-de-Fucasundet med Puget Sound, i n. Hudsonviken och på östkusten Campechebukten, Mexikanska bukten, Fundy Bay och

S:t Lawrencebukten. — *Ytbildning och geologi*. I n. kring Hudsonviken utbreder sig ned till S:t

## Nord-Amerikas stater.

	1,000-t. kvkm.	Invånare	Inv. per kvkm
För. Stat. . . . .	7,839	1920	105,7
Mexiko . . . . .	1,970	1921	14
Guatemala . . . . .	113	1920	2
Honduras . . . . .	115	1923	0,8
Salvador . . . . .	34	1923	1,6
Nicaragua . . . . .	137	1920	0,6
Costa Rica . . . . .	48	1923	0,5
Panama . . . . .	84	1920	0,3
Kuba . . . . .	115	1923	3,1
Haiti . . . . .	29	1923	2
Dominikanska rep. . . . .	49	1921	0,9

## Avhängiga områden.

	1,000-t. kvkm.	Invånare	Inv. per kvkm
<i>Av För. Stat.:</i>			
Alaska . . . . .	1,530	1920	0,06
Porto Rico . . . . .	9	1924	1,3
Virgin Islands . . . . .	0,3	1917	0,03
Panamakanal-zonen . . . . .	1,4	1924	0,03
<i>Av Storbritannien:</i>			
Kanada . . . . .	9,660	1921	8,3
Newfoundland (med Labrador) . . . . .	420	1921	0,3
Bermudaöarna . . . . .	0,05	1922	0,02
Bahamaöarna . . . . .	11	1923	0,06
Jamaica . . . . .	11	1921	0,9
Britt. Honduras . . . . .	22	1921	0,05
Barbados . . . . .	0,3	1923	0,2
Windwardöarna . . . . .	1,3	1923	0,2
<i>Av Danmark:</i>			
Grönland . . . . .	2,182	1921	0,01
<i>Av Frankrike:</i>			
S:t Pierre och Miquelon . . . . .	0,2	1921	0,004
Gadeloupe . . . . .	1,5	1921	0,2
Martinique . . . . .	1	1921	0,2



Veteskörd i Alberta, s. v. Kanada.

Lawrencedalen, Ontario, Huron-, Winnipeg-, Stora Slav- och Stora Björnsjöarna en stor urbergsslätt, "laurentiska urbergsplatån" l. "kanadiska skölden". Berggrunden utgöres av granit, gnejs och andra hårda bergarter. Från Newfoundland i n. till Alabama i s. sträcka sig Alleghanybergen (se d. o.), numera vanl. i sin helhet kallade Appalacherna, ett under paleozoisk tid veckat bergssystem, som upprepade gånger nedbrutits genom flodernas arbete och sedan höjts igen. S. om Hudson bestå Appalacherna av fyra olika områden, i v. Appalachiska platån med tämligen flacka lager, ö. därom "stora dalen", som består av flera dalar, åtskilda genom branta parallella ryggar, s.ö. därom bergssystemets högsta kedjor med Mount Mitchell (2,045 m.) samt ö. därom Piedmontplatån. Från Cape Cod i n. sträcker sig längs Atlanten den s.ö. kustslätten med sedimentära bergarter från krit-till kvartärtiden. Kustslätten när en bredd av 900 km. i Mississippiområdet, där den sträcker sig från Ohios inflöde i Mississippi till Mexikanska bukten. Mellan Appalacherna i ö., N. Ishavet och urbergsslätten i n. samt Klippiga bergen i v. ligga de inre slätterna, som kring Kanadiska

sjöarna ha en berggrund av paleozoiska skiffrar, kalk- och sandstenar; omkring Red River och Manitobasjön ligger en jämn och fruktbar slätt, som bildats genom avsättning av lera i en här belägen forntida issjö, Agassizsjön. Från kustslätten och Mississippisänkan sträcka sig mot Klippiga bergen de v. prärieplatåerna, vilka bestå av flackt lagrade bergarter, som böjts upp mot Klippiga bergen och trappstegsformigt slutta åt ö. V. om de inre slätterna ligga Cordillererna, vilkas ö. del från Yukonfloden till New Mexico utgöres av Klippiga bergen, som veckats under krit- och äldre tertiärperioden, varefter förskjutning längs brottlinjer samt denudation ägt rum; flera av de högsta topparna äro slocknade vulkaner. V. därom ligga Cordillerernas platåer, bl. a. Columbiaplatån i För. Stat., en 600,000 kvkm. stor lavaplatå, vari Columbia- och Snakefloderna skurit djupa cañons, Great Basin ("stora bassängen"), som har kantställda brottberg och mellan dem delvis utfyllda bäcken, Colorado- och Gilafloderna med sedimentära bergarter och lavamassor samt nordmexikanska platån. I Mexiko begränsas höglandet i v. av Sierra Madre occidental med parallella, skarpt eroderade kedjor. Ö. här-

om utbreder sig den mexikanska centralplatån, som genomsättes av brottlinjer. Längs flera av dessa ha vulkanutbrott ägt rum och Popocatepetl, Orizaba m. fl. vulkanberg bildats. Pacifiska bergssystemet utgöres av bergskedjor med mellanliggande sänkor, bl. a. Alaskakedjan med N:s högsta topp, Mount Mac Kinley (6,200 m.), Coast Range, Kaskadbergen och Sierra Nevada (se dessa ord). Bland sänkorna må nämnas Californiadalen. — Liksom n. Europa har också n. N. varit nedisat. Inlandsisens sydgräns nådde mellan Stilla havet och mell. Nord-Dakota ung. till 48° n. br. och följde österut i stort Missouri, Mississippi och Ohio fram till New York och Long Island. Endast n. Alaska synes ha varit isfritt. Det lösa jordtäcket utgöres i det nedisade området av morän, smältvattenavlagringar, i issjöar avlagrade leror samt marina leror, avsatta i dalgångar och kusttrakter, som lågo under havsytan vid istidens slut. — *Sjöar och floder.* Appalacherne och Cordillererna ha hämmat utvecklingen av flodsystem till Atlanten och Stilla havet; över hälften av kontinentens yta avvattnas till Mexikanska bukten och N. Ishavet. Till "Amerikanska medelhavet" (Mexikanska bukten och Karibiska havet) avvattnas 6,3, till N. Ishavet 5,5, till Stilla havet 4,5 och till Atlanten 2,6 mill. kvkm. Avloppslösa områden ha en areal av 1 mill. kvkm. Största sjörikedom äger den del av N., som varit nedisad. På gränsen mellan urbergsplatån och inre slätterna ligga de stora Kanadiska sjöarna, som avflyta genom S:t Lawrencefloden till Atlanten, Winnipegssjön, vars avlopp, Nelson, går till Hudsonviken, samt



Washington, n.v. För. Stat. Monnt Rainier.

Stora Slavsjön och Stora Björnsjön, som avvattnas genom Mackenzie till N. Ishavet. De n. Appalacherne ha kortare floder, ss. Connecticut och Hudson. Genom Appalacherne och s.ö. kustslätten rinna Delaware, Susquehanna, Potomac, James River, Savannah m. fl. N:s mäktigaste flod är Mississippi med bifloden Missouri (se dessa ord). Kustslätten genomströmmas längre i s. av Sabine, Brazos, Colorado och Rio Grande del Norte samt av mindre floder i Mexiko. Bland Cordille-

#### Nord-Amerikas största insjöar.

(Areal i kvkm.)

Övre sjön .....	82,400
Huron .....	59,600
Michigan .....	58,000
Stora Björnsjön .....	30,600
Stora Slavsjön .....	27,800
Eriesjön .....	25,700
Winnipegssjön .....	24,500
Ontario .....	19,500
Athabascassjön .....	7,400
Winnipegossissjön .....	5,400

#### Nord-Amerikas största floder.

(Flodområden i 1,000-tal kvkm.)

Mississippfl .....	3,250
Mackenzie .....	1,766
S:t Lawrencefloden .....	1,250
Nelson .....	1,080
Yukon .....	850
Columbia .....	615
Rio Colorado del Occidente .....	590
Rio Grande del Norte .....	570
Hudson .....	35



Palmvegetation i Florida, s. För. Stat.

rernas floder märkas Yukon, Fraser, Columbia, Sacramento, San Joaquin och Colorado. — *Klimat.* N. ligger inom arktiska, tempererade och tropiska zonerna. Tvärgående bergskedjor, som hindra n. och s. vindar, saknas; klimattyperna övergå utan bestämbara gränser i varandra. Cordillererna hindra det maritima inflytandet från v. N:s största del har utpräglat fastlandsklimat med starka växlingar dag från dag. Grönland, Arktiska öarna och fastlandets n. del tillhöra arktiska bältet. Vintrarna äro stränga och långvariga. Hudsonviken med sina ismassor försenar sommarens inträde. Medium för varmaste och kallaste månad är vid Barrowsundet mellan Melville- och Lancastersunden  $+3^{\circ},1$  och  $-36^{\circ}$  och i Hebron (n.ö. Labrador)  $+7^{\circ},6$  och  $-21^{\circ},2$ . I allm. understiger nederbörden 500 mm. Inom tempererade bältet är skillnaden stor mellan västkustens milda, fuktiga kustklimat och det övriga landets fastlandsklimat. N. västkusten ned till  $42^{\circ}$  n. br. har

varma vintrar och svala somrar, v. vindar året om och nederbörd alla årstider (mest vinterhalvåret); mellan  $42^{\circ}$  och  $30^{\circ}$  n. br. liknar klimatet med sin vinter-nederbörd Medelhavsländernas.

Medium för varmaste—kallaste månad.

Sitka (Alexanderöarna) . . .	$+12^{\circ},6$	$-1^{\circ}$
Victoria (Vancouver) . . .	$+15^{\circ},5$	$+3^{\circ},3$
Astoria (n.v. Oregon) . . .	$+16^{\circ}$	$+3^{\circ},6$
San Francisco (Kalif.) . . .	$+15^{\circ},2$	$+9^{\circ},7$
Los Angeles (Kalif.) . . .	$+20^{\circ},3$	$+11^{\circ},7$

V. kusten har utom längst i s. rik nederbörd: Clayoquat (Vancouver) 3,000, Astoria 1,940, San Francisco 570, Los Angeles 400 mm. Ö. om kustområdet blir klimatet kontinentalt. Nederbörden är på

Medium för varmaste—kallaste månad.

Fort Yukon (ö. Alaska) . . .	$+14^{\circ},7$	$-32^{\circ},7$
Stuart Lake (Britt. Columbia) . . .	$+12^{\circ},1$	$-12^{\circ},1$
Spokane (ö. Washington) . . .	$+20^{\circ},4$	$-2^{\circ},9$
Salt Lake City (Utah) . . .	$+24^{\circ},6$	$+1^{\circ},7$
Phoenix (Arizona) . . .	$+32^{\circ},5$	$+10^{\circ},2$

Cordillerernas platåer under (stora områden under 250 mm.), på de skiljande bergsryggarna över 500 mm. Ännu kontinentallare prägel har v. prärieplatåns n. del, där inga bergskedjor hindra n. vindar och *blizzards* och *chinooks* öka väderlekens växling

Medium för varmaste—kallaste månad.

Fort Chipewyan (n.ö. Alberta) . . .	$+16^{\circ},6$	$-25^{\circ},1$
Winnipeg (s. Manitoba) . . .	$+18^{\circ},7$	$-21^{\circ},7$
Denver (Colorado) . . .	$+22^{\circ},1$	$-1^{\circ},6$
El Paso (Texas) . . .	$+26^{\circ},9$	$+6^{\circ},7$

dag från dag. V. om  $100^{\circ}$  v. l. understiger nederbörden i allm. 500 mm. I övriga N. n. om Mexiko är klimatet mer l. mindre kontinentalt. Området s. om Newfoundland—S:t Louis och ö. om  $95^{\circ}$  v. l. har minst 1,000 mm:s

Medium för varmaste—kallaste månad.

Quebec (Quebec) . . .	$+18^{\circ},7$	$-12^{\circ},4$
S:t Paul (Minnesota) . . .	$+22^{\circ},3$	$-11^{\circ},3$
New York (New York) . . .	$+23^{\circ},1$	$-1^{\circ}$
Chicago (Illinois) . . .	$+22^{\circ},4$	$-4^{\circ},6$
S:t Louis (Missouri) . . .	$+26^{\circ},2$	$-0^{\circ},6$
Savannah (Georgia) . . .	$+26^{\circ},9$	$+9^{\circ},3$
New Orleans (Louisiana) . . .	$+27^{\circ},4$	$+11^{\circ},7$
Key-West (s.v. om Florida) . . .	$+28^{\circ},5$	$+20^{\circ},4$

nederbörd på grund av särskilt sommarens havsvindar; ett område i Appalacherna har över 2,000 mm. Utan fast gräns övergår tempererade bältet i subtropiska och detta i det tropiska. I Mexiko finnas tre klimatområden som i Central-Amerika (se d. o.) samt ett fjärde för högsta bergstopparna, *tierra helada*. Nederbörden växlar oerhört för olika delar (över 2,000—under 250 mm.). Om Västindien se d. o. — *Växtvärld*. Nordligaste Kanada och Alaska jämte övärlden n. därom har arktisk växtvärld (jfr Polarländer). S. därom utbreder sig över större delen av Newfoundland och Labrador samt, s. om c:a 60°—65°, i Hudson Bay och Mackenzieområdena samt Alaska ett subarktiskt skogsbälte med huvudsakl. barrträd, ss. *Picea mariana* (svartgran), *Picea canadensis* (vitgran), balsamgran, lärkträd m. fl., jämte lövträd ss. balsampoppel. Kring S:t Lawrencefloden och de stora sjöarna (s. om 50°) växa barr- och lövskogar, bestående av bl. a. hemlockgran, Weymouthtall, *Juni'perus virginiana*, *Thu'ja occidentalis*, sockerlönns och andra lönnar, almar, popplar, björkar, ekar, kastanjeträd m. fl. Appalacherna och kringliggande högländer utmärkas spec. av lövskogar av mycket talrika, lövfällande arter. Av lianer märkas här vin- och vildvinsarter. Atlantkusten s. om 40°, n. Florida och n. kusten av Mexikanska bukten hysa många subtropiska, delvis ständigt gröna lövträd, ss. ekar, askar, *Magnolia*, hickory, tulpanträd m. fl. Bekanta äro träsk med sumpcypress och andra träd, behängda med epifytisk *Tillandsia*. En palmart uppträder redan i Nord-Carolina. S. Florida har nästan tropisk karak-



Guatemala. Utsikt mot vulkanen Agua-tär (t. ex. mangrove vid kusten). Ö. om Cordillererna sträcka sig stäpper, prärier, i ett brett bälte från Texas i s. nästan fram till Stora Slavsjön i n. Typiska prärier ha rik gräsväxt (buffelgräs, grammagräs m. fl.) jämte rikedom på örter; i v. och s. är vegetationen torftigare, och stäppen övergår i s.v. i ökenartade områden (New Mexico, Arizona, Great Basin). N. Stilla havskusten hyser N:s mest storartade barrskogar, i Britt. Columbia, Washington och Oregon bestående av douglasgran, sitkacypress m. fl., i n. Kalifornien bl. a. av de berömda kaliforniska jätteträden (*Sequoia*). Californiadalen har ytterst rik, sydländsk växtlighet med många endemiska arter. S. Kalifornien, s.v. Colorado och n.v. Mexiko äro ökenartade. Mexikanska högplatån är stäppartad med talrika suckulenta former, ss. kaktusarter (bl. a. jättekaktus), *Yucca* och *Agave*. De s. delarna av Mexikos kusttrakter äro tropiska, i v. flerstädes savannartade, i ö. med yppiga regnskogar. I de ö. randbergen växa subtropiska skogar. Mexiko hyser en stor mängd endemiska arter. — Av i



Lantgård i colonial style i Monticello, Orange County, Virginia. Av Thomas Jefferson.

N. inhemska kulturväxter märkas spec. majs och tobak, i Mexiko dessutom vanilj och talrika för tropiska Amerika utmärkande arter, ss. spansk peppar, tomat, ananas, papaya, kakao m. fl. — Om Vä st i n d i e n se d. o. — *Djurvärlden* bildar nearktiska underregionen inom holarktiska regionen (se *Djurgeografi*). I många avseenden liknar N:s fauna den palearktiska underregionens (Europa, Asien), vilket förklaras genom antagandet av

tidigare landförbindelser. Av näbbmöss, mullvadar, fladdermöss, murmeldjur, sorkar, hamstrar, bävrar, springråttor, ekorrar, harar, lodjur, grävlingar, björnar, mårdar, vesslor, älgar, hjortar, bisonoxe finnas identiska l. närstående släkten l. arter i dessa underregioner. För N. egendommiga äro däremot opossum, prärie hund, sibeträtta, borstsvin, goffrar, jaguar, puma, skunk, tvättbjörn, gaffelantilop m. fl. Vilda hästjur saknas. Fåglar äro talrika. Av kräddjur må nämnas leguaner, skallerorm, sköldpaddor, krokodildjur och ett flertal stjärtgrodjur. Se även *Polarländer*. — *Befolkning*. N:s ursprungliga befolkning, i n d i a n e r och eskimåer, har trängts undan till världsdelens mest ogästvänliga områden. Eskimåerna (c:a 36,000) bo på Grönland, Arktiska öarna och fastlandets nordkust. Flertalet av de c:a 360.000 indianer, som finnas n. om Mexiko, bor på reservationer i Kanada och v. För. Stat. Mexikos och Central-Amerikas befolkning är starkt uppblandad med indianskt blod; av Mexikos 14 mill. inv. anses 38 % vara rena indianer. Negrerna (se d. o. sp. 727 f.) ha förts till N. som slavar. De äro i majoritet i Västindien och förekomma talrikt

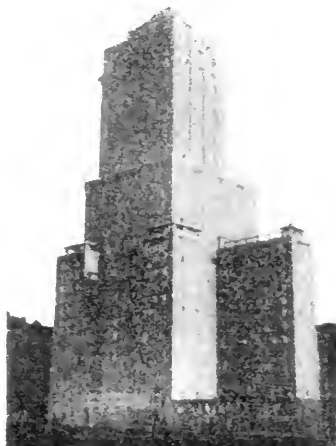

Modern skyskrapa: Shelton Hotel i New York. Av A. L. Harmon.



i För. Stat. och Central-Amerika. Invandring av kineser och japaner har försvårats genom lagstiftning i För. Stat. och Kanada. De utgöra c:a 230,000 i dessa länder och 15,000 i Mexiko. Huvudmassan av befolkningen utgöres av vita. Särskilt spanjorer, fransmän och engelsmän ha tagit del i N:s kolonisering. N. har inalles 145 mill. inv. — *Religion*. Huvudparten av För. Stat:s, Newfoundland, Bahamaöarnas och Jamai-cas befolkning utgöres av protestanter. Romerska katoliker finnas särskilt i Mexiko, Västindien, delar av Central-Amerika, ö. Kanada och n.ö. och s.v. För. Stat. Mormoner (se d. o.) finnas främst i Utah. Urinvånarna i n. Kanada, Alaska och n. Grönland samt delar av Central-Amerika äro hedningar. — Om N:s *upptäckthistoria* se Amerika.

**Nordamerikanska frihetskri- get**, se Nord-Amerikas Förenta Stater sp. 935 f.

**Nordamerikanska inbördes- kriget**, se Nord-Amerikas Förenta Stater sp. 942.

**Nordamerikansk konst**. Först under de senaste årtiondena av sin korta tillvaro har N. gjort en självständig insats. Tidigare följer den utvecklingen i Europa, främst moderlandet England. — *Arkitekturen* går inom N. i spetsen för utvecklingen. Den s. k. *colonial style*, som fortlevde långt utöver kolonitiden, är en provinsieellt förenklad utlöpare av den palladianska, av Wren företrädde klassicismen i England. Den erhöi sina mest karaktäristiska uttryck i plantageägarnas präktiga lantgårdar, vanl. smyckade av kolonnportiker. En mera monumental karaktär fick denna klassicistiska stil i den unga republikens första offentliga bygg-



Mrs Ford. Målning av John Singleton Copley.

nader, främst Capitolium och Vita huset i Washington (se ill. till d. o.), bland vars arkitekter märkas W. Thornton (f. 1761, d. 1828) och Ch. Bulfinch (f. 1763, d. 1844), vilken senare även uppförde Capitolium i Boston (se ill. till d. o.). Nyklassicismen uppträder omkr. 1835 med Thomas Walter (f. 1804, d. 1888). Det antika templet blev hädanefter mönstret för offentliga profanbyggnader, under det kyrkorna i regel samtidigt började uppföras i gotik. Nygotikens främsta verk är Trinity Church i New York av R. M. Upjohn (f. 1802, d. 1878). F. ö. utmärkes 1800-t. av en allmän stileklekticism. Den mest självständige arkitekten är H. H. Richardson (se d. o.), som i anknytning till romansk byggnadskonst skapade en nationellt betonad huggstensarkitektur. Med "skyskraporna" har slutligen den nordamerikanska arkitekturen i våra dagar utbildat en helt ny byggnadstyp. Sin banbrytande konstnärliga lös-



Tidig morgon. Målning av George Inness.

ning erhöill denna i Cass Gilberts (f. 1859) Woolworth Building i New York (se ill. till d. o. sp. 790), där järn- och betongkonstruktionen klart kommer till uttryck i formgivningen. En modernare, mera på massverkan anlagd typ representerar bl. a. Shelton Hotel i New York. — *Måleriet* företrädes tidigast av porträttmåleriet, bland vars utövare märkas J. S. Copley (f. 1737, d. 1815), C. W. Peale (f. 1741, d. 1826) och framför allt Gilbert Stuart (se d. o.), vilka i likhet med den klassicistiske figurmålaren Washington Allston (f. 1779, d. 1843) erhöillo sin skolning och delvis verkade i Europa. Ett inhemskt landskapsmåleri uppstår under 1800-t:s andra fjärdedel med den s. k. Hudson River School, vars främsta medlemmar äro Thomas Cole (f. 1801, d. 1848) och Thomas Doughty (f. 1793, d. 1856). Den följande generationen sökte tidigast sina förebilder i det däs-

seldorfska genre- och landskapsmåleriet, varefter det franska inflytandet, förmedlat framför allt genom W. M. Hunt (f. 1824, d. 1879), George Inness (f. 1825, d. 1894) och den även av preraphaeliterna påverkade John La Farge (f. 1835, d. 1910) blev förhärskande. Särskilt omhuldades det av Barbizonskolan företrädde intima stämningsskicket, bl. a. av A. H. Wyant (f. 1836, d. 1892) och Homer Martin (f. 1836, d. 1897). Från 1800-t:s slut förhärskar impressionismen, främst representerad av de huvudsakl. i Europa verk samma Mary Cassatt (f. 1845) och Whistler (se d. o.), N:s största namn och jämte porträttmålaren Sargent (se d. o.) den ende, som nått världsberömmelse. — På grafikens område har Pennel (se d. o.) sökt ge uttryck åt det egenartade i amerikanskt liv och miljö. — *Skulpturen* intar vid sidan om de övriga konsterna en undanskymd plats. De största namnen äro J. Q. A. Ward (f. 1830, d. 1910), som återgav nationella ämnen, och Augustus Saint-Gaudens (f. 1848, d. 1907), som utfört ett stort antal offentliga statyer.

**Nordamerikansk litteratur.** De engelska Amerikakoloniernas litteratur var länge huvudsakl. kyrklig; världsliga skrifter, som även de voro puritanskt övervakade, få och obetydliga. I J. Edwards (d. 1758), Nya-Englandsidealismens förste representant, fick denna puritanism sin störste tänkare; något senare skapade B. Franklin (se d. o.) den amerikanska idealtypen av praktiskt, demokratiskt medborgarskap. Brockden Brown (d. 1810) är den förste nämnvärde romanförfattaren. Efter frihetskriget,

som satte föga spår i litteraturen, steg såväl litteraturintresset som självkänslan i den unga staten. Uttryck härför gävo Washington Irving och J. F. Cooper (se dessa ord), vilkens indian- och skogsjägarromaner blevo Nord-Amerikas första bidrag till världslitteraturen. Deras samtida W. C. Bryant (d. 1878) var en populär from tankelyriker och landskapspoet. Den europeiska romantiken och idealismen förbli sedan huvudströmningarna i Amerikas litteratur, fast de i viss mån få en puritansk färgton. — På 1830-t. började en blomstringstid för Nya Englands litteratur. Den isolerade E. A. Poe (se d. o.) skapade en suggestiv, mystisk och musikalisk lyrik samt skrev fantastiska korta berättelser. Befryddad med unitarismen, vars apostel W. E. Channing (se Unitarier) övade stort inflytande, var transeendentalismen, en amerikansk form av dogmfri, idealistisk och individualistisk förnuftstro, vars främste representant var R. W. Emerson (se d. o.), en moralist och förkunnare, som intar en central plats i det amerikanska medvetandet. H. Longfellow (se d. o.) vann utomordentlig popularitet med sina harmoniska dikter, som ofta behandlade inhemska ämnen. Djupare konstnär var romanförfattaren N. Hawthorne (se d. o.) en förfinad puritansk psykolog. Jämte dessa förgrundsgestalter må nämnas naturskildraren H. D. Thoreau (d. 1862), kritikern J. R. Lowell (se d. o.) och kväkarskalden J. G. Whittier (se d. o.). H. Beecher Stowe (se d. o.) vann världsrykte med sin mot negerslaveriet riktade roman *Onkel Toms stuga*. Epokens littera-

tur var i sin helhet patriotisk och moralisk men saknade sammanhang med eller intresse för verkligheten och samhällsutvecklingen liksom personlig glöd och hade ofta en schablonmässig, sentimental och konventionell prägel. Ensam och länge ringaktad var W. Whitman (se d. o.), som i extatisk fri vers förkunnade demokratins evangelium, människosjälens självtillräcklighet och odödlighet och Amerikas oändliga framtid. — Efter slavkriget 1861—65 uppstod en strövan till starkare realism och bestämd lokalfärg, som fick sina främsta företrädare i Bret Harte (se d. o.), som med humor och känsla skildrade guldgrävtidens Kalifornien, och W. D. Howells (d. 1920), en fin och korrekt iakttagare, i vars romaner man finner ansatser till den naturalism, som kännetecknat skildrarna från "the middle West". Störst som själsskildrare var H. James (se d. o.), vars romaner dock vanl. behandla europeiska ämnen. En egenartad sida av folklynnnet, den burleska humorn, gjorde sig gällande hos flera författare, som hämtade sina ämnen från pionärlivet under de årtionden, då uppodlingen av kontinenten oavslutligt fortsattes västerut, bl. a. Bret Harte, A. Ward (d. 1867) och främst Mark Twain (se Clemens) med sina improvisatoriskt friska och originellt karaktäristiska skildringar från Mississippidalen. — Spansk-amerikanska kriget framkallade ett årtiondes livlig alstring av historiskt-romantiska romaner med inhemska ämnen, men f. ö. har verklighetsskildringen i novell- och romanform varit härskande. Litteraturen har flyttat väster ut i pionjärernas spår;

med E. W. Howe (f. 1854) och Hamlin Garland (f. 1860) kom en saklig, allvarlig prosadiktning om människor och förhållanden i väststaterna, där författaren ej längre hämmades av det pryderi och den rädsla för att vidröra aktuella spörsmål l. blotta samhällets skuggsidor och människors felsteg, som präglat flertalet föregångare. Socialt missnöje och kritik framträdde hos Frank Norris, Upton Sinclair och Jack London (se dessa ord); den senare odlade dock mest en romantisk vildmarks- och sjölivsnaturalism. Tragiken i det amerikanska nutidslivets futtighet och grymma misshushållning med människomaterialet är innehållit i Th. Dreisers (f. 1871) kompakta storstadsromaner, medan Sinclair Lewis (se d. o.) humoristiskt beler hyckleriet och självbelåtenheten i småstaden, som av Edgar Lee Masters (se d. o.) i *Spoon river anthology* rönt en bitter och hård medfart. Kritisk och oppositionell, självrannsakande och socialt nagelfarande är en stor del av denna moderna vitterhet. Willa Cather (f. 1876) ger praktiga bilder av invandrarna; hos Sherwood Anderson (f. 1876) sjuder i originella berättelser tidens oro. Poesin strävar efter 1910 att frigöra sig från inhemsk schablon och europeiska förebilder. E. A. Robinson (f. 1869) är en manlig, reflekterande skald; Robert Frost (f. 1875) skildrar vardagsliv bland lantfolket i Nya England, Vachel Lindsay (f. 1879) diktar expressionistiska sånger, Carl Sandburg (f. 1878) besjunger Chicagos rök och stål, präriernas ändlösa vetefält; Sara Teasdale (f. 1884)

är en melodisk centrallyriker. — Osjälvständig och svag är dramatiken; Eugene O'Neill (se d. o.) har blivit ryktbar genom sensationell naturalism.

**Nordamerikansk musik.** Musiklivet, som i äldre tid huvudsakl. bar religiös prägel, har först under 1800-t. och senare nått en rikare och mångsidigare utveckling, särskilt i de större städerna. Av en äldre tonsättargeneration anslöto sig Paine, Parker m. fl. till tyska efterromantiska strömningar, under det Chadwick samt framför allt Mac Dowell skapat en mera personligt egenartad stil. En strävan att sammansmälta primitiv, nationell melodik med europeisk teknik förmärkes bl. a. hos Gilbert, Powell och Shepherd, andra riktningar representeras av Mason, Loeffler, Grainger m. fl. Stående operor finnas i New York (se Metropolitan Opera), Boston och Chicago.

**Nordamerikansk teater.** Redan under förra hälften av 1700-t. förekommo i Amerika spridda föreställningar av kringresande trupper, men puritanismen såg dessa försök med oblidla ögon, och lagstiftningsåtgärder vidtogos. Emellertid kunde man icke genomföra något teaterförbud, minst av allt sedan engelska sällskap börjat hitta vägen över Atlanten. Mest bekant av dessa var Hallams, som spelade under senare hälften av 1700-t. Sin glansperiod fick N. vid 1800-t:s mitt, då landet gästades av ryktbara europeiska konstnärer, vilka utövade ett starkt inflytande även på den nationella skådespelarkonstens utveckling. Amerikas kanske störste skådespelare anses vara Edwin Booth (f. 1833, d. 1893), som särskilt framträdde i

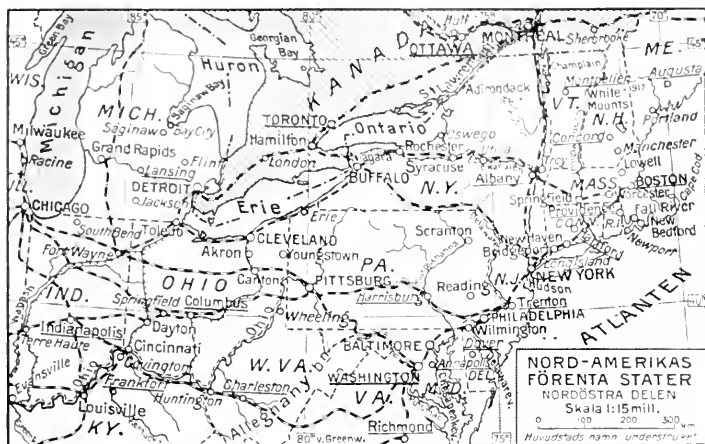

de stora Shakspererollerna. Under senare år har N. enl. inhemska bedömares mening börjat gå konstnärligt tillbaka. Delvis sammanhänger detta med dess organisation (den ligger helt och hållet i händerna på stora syndikat, som leda den efter affärsmässiga grundsatser och föga beakta de konstnärliga kraven). Goda skådespelare finnas visserligen (det mest bekanta namnet f. n. är John Barrymore) men knappast sådana av verklig betydelse. Förgrundsfigurerna äro teaterägarna och regissörerna, t. ex. David Belasco och Arthur Hopkins. Strävanden till större konstnärlighet ha dock flerstädes gjort sig gällande.

**Nord-Amerikas Förenta Stater, Förenta Staterna, United States of America** [jona'tjid stejts ävv əmər'rikə], officiell förk. U. S. A. [jo ess ej], förbundsrepublik i Nord-Amerika, mellan Kanada och Mexiko. 7,839,000 kvkm. (därav c:a 130,000 kvkm. vatten). 105,7

mill. inv. (13,7 per kvkm.). Med territorier och kolonier (se tabell sp. 904) omfatta N. 9,696,000 kvkm. med 117,9 mill. inv. — *Läge och gränser.* N. ligga mellan 49° och 24° n. br. samt 67° och 125° v. l. och upptaga subtropiska och s. delen av tempererade Nord-Amerika. Nordgränsen följer v. om Lake of the Woods (Skogsjön) 49:e breddgraden och utgöres ö. därom huvudsakl. av vattensystem. Sydgränsen följer i sin ö. del Rio Grande del Norte från El Paso till utloppet. Utsträckningen i n. och s. växlar mellan 1,300 och 2,600 km., i ö. och v. mellan 3,500 och 4,600 km. — *Ang. naturbeskaffenhet, klimat, växt- och djurvärld* se Nord-Amerika. — *Befolkning.* Trots långvarig, snabb befolkningstillväxt äro N. ännu glest bebodda. Befolkningen är dock synnerligen ojämnt fördelad. 70 % därav leva ö. om Mississippi och nära hälften i n.ö. N. (Nya England, mellanatlantiska staterna och nordöstra centralstaterna)

## Översikt över staterna.

inom parentes officiell förkortning av  
staternas namn.

	1,000-t. kvkm.	100,000-t. inv.	inv. per kvkm.
1. <i>Nya Englands stater</i> . . . . .	172,1	74,0	46
Maine (Me.) . . . . .	85,6	7,7	9,5
New Hampshire (N. H.) . . . . .	24,2	4,5	19
Vermont (Vt.) . . . . .	24,8	3,5	14,5
Massachusetts (Mass.) . . . . .	21,4	38,5	185
Rhode Island (R. I.) . . . . .	3,2	6,0	218
Connecticut (Conn.) . . . . .	12,9	13,8	110
2. <i>Mellanatlantiska staterna</i> . . . . .	265,6	222,7	86
New York (N. Y.) . . . . .	127,4	103,9	84
New Jersey (N. J.) . . . . .	21,3	31,6	162
Pennsylvania (Pa.) . . . . .	116,9	87,2	75
3. <i>Nordöstra centralstaterna</i> . . . . .	642,7	214,8	34
Ohio . . . . .	106,3	57,6	55
Indiana (Ind.) . . . . .	94,2	29,3	31
Illinois (Ill.) . . . . .	146,8	64,3	45
Michigan (Mich.) . . . . .	150,2	36,7	25
Wisconsin (Wis.) . . . . .	145,2	26,3	18,5
4. <i>Nordvästra central- staterna</i> . . . . .	1,342,0	125,5	9,5
Minnesota (Minn.) . . . . .	219,3	23,0	11,4
Iowa . . . . .	145,4	24,0	16,7
Missouri (Mo.) . . . . .	179,8	34,0	19,1
Nord-Dakota (N. D.) . . . . .	182,9	6,5	3,5
Syd-Dakota (S. D.) . . . . .	201,0	6,4	3,2
Nebraska (Neb.) . . . . .	200,6	13,0	6,5
Kansas (Kans.) . . . . .	212,8	17,7	8,3
5. <i>Sydatlantiska staterna</i> . . . . .	731,6	139,9	20
Delaware (Del.) . . . . .	5,1	2,2	44
Maryland (Md.) . . . . .	31,9	14,5	56
Columbiadistriktet (D. C.) . . . . .	0,2	4,8	2,823
Virginia (Va.) . . . . .	110,4	23,1	22
Väst-Virginia (W. Va.) . . . . .	62,5	14,6	23
Nord-Carolina (N. C.) . . . . .	135,8	25,6	20
Syd-Carolina (S. C.) . . . . .	80,3	16,8	21
Georgia (Ga.) . . . . .	153,5	29,0	19
Florida (Fla.) . . . . .	151,9	9,7	6,5
6. <i>Sydöstra centralstaterna</i> . . . . .	470,0	89,0	19,2
Kentucky (Ky.) . . . . .	105,1	24,2	23
Tennessee (Tenn.) . . . . .	108,8	23,4	22
Alabama (Ala.) . . . . .	134,7	23,5	17,7
Mississippi (Miss.) . . . . .	121,4	17,9	14,5
7. <i>Sydvästra central- staterna</i> . . . . .	1,135,1	102,4	9,2
Arkansas (Ark.) . . . . .	139,5	17,5	12,9
Louisiana (La.) . . . . .	125,6	18,0	15,3
Oklahoma (Okla.) . . . . .	181,4	20,3	11,3
Texas (Tex.) . . . . .	688,6	46,6	6,9
8. <i>Bergsstaterna</i> . . . . .	2,238,0	33,3	1,5
Montana (Mont.) . . . . .	378,5	5,5	1,5
Idaho . . . . .	217,3	4,3	2
Wyoming (Wyo.) . . . . .	253,6	1,9	0,5
Colorado (Colo.) . . . . .	269,2	9,4	3,5
New Mexico (New M.) . . . . .	317,6	3,6	1,1
Arizona (Ariz.) . . . . .	295,0	3,3	1,1
Utah . . . . .	220,1	4,5	2,1
Nevada (Nev.) . . . . .	286,7	0,8	0,3

9. <i>Stilla havsstaterna</i> . . . . .	835,0	55,7	6,8
Washington (Wash.) . . . . .	179,0	13,6	7,9
Oregon (Ore.) . . . . .	250,4	7,8	3,2
Kalifornien (Cal.) . . . . .	405,6	34,3	8,5

## Territorier och kolonier.

	Areal (kvkm.)	Folkmängd (mill. inv.)
<i>Territorier:</i>		
Alaska . . . . .	1,530,000	0,06
Hawaii . . . . .	16,800	0,3
Porto Rico . . . . .	9,000	1,5
<i>Kolonier:</i>		
Virgin Islands . . . . .	340	0,03
Panamakanalzonen . . . . .	1,400	0,03
Samoa . . . . .	200	0,01
Guam . . . . .	550	0,02
Filippinerna . . . . .	297,900	10,3

på en yta, som utgör endast 13,8 % av hela N. Glesast bebodda äro bergsstaterna. — 1880 bodde i städer med mer än 2,500 inv. endast 28,6 %, 1920 51,4 % av totalbefolkningen. Lantbefolkningen är i majoritet i mell., s. och s.ö. N., i minoritet i n.ö. N. och Stilla havsstaterna. Endast i Nebraska, Wyoming, Colorado och Nevada har stadsbefolkningen ej procentuellt ökats 1890—1920. Av de 13,7 mill., som utgöra N:s folkökning 1910—20, komma 12,1 på städerna. Mer än hälften av stadsbefolkningen levde 1920 i de 68 storstäderna med mer än 100,000 inv. (därav 33 med över 200,000 inv.). Av de 12 städer, som s. å. hade mer än 500,000 inv., ligga 4 vid n. Atlantkusten (New York, Philadelphia, Boston, Baltimore), 4 vid Kanadiska sjöarna (Chicago, Detroit, Cleveland, Buffalo) och 1 s. om Erie (Pittsburg), 1 vid Mississippi (St Louis) samt 2 vid Stilla havskusten (San Francisco, Los Angeles). — N:s urinvånare, i n d i a n e r n a, ha trängts tillbaka av vita invandrare och först i senare tid fått genom lagar skyddade reservationer, omfattande c:a 200,000 kvkm., de flesta inom glesare bebodda trakter av prärierna och bergsstaterna. Hälften av

Atlantstaternas 22,000 indianer finnes i Nord-Carolina. I Oklahoma, Arizona, New Mexico och Kalifornien bo 127,000 av N:s 244,000 indianer. 1920 funnos i N. 10,5 mill. negrer (som sådana räknas i N. personer med minst  $\frac{1}{8}$  negerblod"), de flesta avkomlingar av de forna slavarna. Huvudmassan (85 % l. 8,9 mill. 1920) bor i sydstaterna. Negrerna äro i majoritet i Mississipi (52,2 %) och Syd-Carolina (51,4 %).  $\frac{2}{3}$  bo på landsbygden och utgöra 13,4 % av N:s lantbefolkning; 6,6 % av stadsbefolkningen äro negrer. Under de senaste årtiondena ha negrer i stor utsträckning flyttat norrut till industristaternas storstäder. Kineserna s invandring är förbjuden i en lag av 1882. 29,000 bo i Kalifornien. Av japanerna bo 72,000 i Kalifornien. Japansk invandring är numera nästan helt förbjuden (se Japan sp. 76). Den vita rasen utgjorde 1920 94,8 mill. l. 89,7 % av befolkningen (1790 80,7 %). Den kraftiga befolkningstillväxten har främst orsakats av en väldig *invandring* av vita från Europa (om dennas orsaker och förlopp jfr *Emigration*), vars betydelse för folksiffran bl. a. framgår av att ättlingarna av de 1790 i N. boende 3,2 mill. vita 1920 uppskattats till 47,3 mill. 1821—1921 invandrade

**Folkräkningar i För. Stat.**  
(100,000-tal inv.)

1790	1810	1830	1850	1870	1890	1910
39,3	72,3	128,7	231,5	398,3	629,5	919,7

**Befolkningens sammansättning 1920.**

	1,000-t.	% av total- befolkningen.
Infödda vita . . . . .	81,108	76,7
Utländsfödda vita . . . . .	13,713	13,0
Negrer . . . . .	10,463	9,9
Indianer, mongoler m. fl. . . . .	426	0,4

**Indianer i För. Stat.**

År	1860	1900	1910	1920
1,000-tal	340	237	266	244

**Negrer i För. Stat.**

År	1790	1860	1900	1910	1920
1,000-tal	757	4,442	8,834	9,828	10,463
% av total- befolkningen	19,3	14,1	11,6	10,7	9,9

**Kineser och japaner i För. Stat.**  
(1,000-tal inv.)

År	1860	1890	1900	1910	1920
Kineser . . . . .	35	107	90	72	62
Japaner . . . . .	—	2	24	75	111

**Befolkningens fördelning efter nä-  
ringar 1920.**

	1,000-t.	personer %
Jordbruk, boskapskötsel, fiske och skogsbruk . . . . .	10,953	26,3
Bergsbruk . . . . .	1,090	2,6
Industri . . . . .	12,819	30,8
Samfärd . . . . .	3,064	7,3
Handel . . . . .	4,243	10,2
Övriga yrkesräknade . . . . .	9,445	22,7
Summa	41,614	100

**Beräknad nettoinvandring.**

År	1,000-t.	År	1,000-t.
1821—30 . . . . .	137	1871—80 . . . . .	2,530
1831—40 . . . . .	558	1881—90 . . . . .	4,273
1841—50 . . . . .	1,599	1891—1900 . . . . .	3,239
1851—60 . . . . .	2,663	1901—10 . . . . .	5,558
1861—70 . . . . .	2,356	1911—20 . . . . .	3,467

**Utländsfödda i För. Stat. 1920.**  
(1,000-tal inv.)

<i>Från Europa</i> . . . . .	11,855
Irland . . . . .	1,037
Italien . . . . .	1,610
Polen . . . . .	1,140
Ryssland . . . . .	1,400
Skandinavien . . . . .	1,329
(Sverige 626, Norge 364, Danmark 189, Finland 150)	
Storbritannien . . . . .	1,136
Tjecko-Slovakiet . . . . .	362
Tyskland . . . . .	1,686
Ungern . . . . .	397
Österrike . . . . .	576
Övriga länder . . . . .	1,212
<i>Från Nord-Amerika</i> . . . . .	1,708
Kanada . . . . .	1,125
Mexiko . . . . .	486
Övriga länder . . . . .	97
<i>Från Syd-Amerika</i> . . . . .	19
<i>Från Asien</i> . . . . .	239
<i>Från Afrika</i> . . . . .	6
<i>Från Australien</i> . . . . .	11
<i>Ej specificerade etc.</i> . . . . .	57



Montana. Från Missouriflodens källområde.

nära 34,5 mill. personer till N., därav över 30 mill. från Europa. En kraftig nivellering av nationalitetsmotsatserna äger sedan länge rum till förmån för det angelsachsiska elementet. Specifikt amerikanska drag saknas ej, och en för N. säregen typ har utbildats, "hundra procentsamerikansen", *yankeen* (se d. o.), som mest renodlad återfinnes i n.ö. N., de engelska och keltiska invandrarnas huvudområde. I trakter, där företrädesvis invandrare av samma nationalitet slagit sig ned, har dock mycket av de ursprungliga särdragen bevarats. Detta gäller främst skandinaverna i nordvästra och nordöstra centralstaterna (den förnämsta svenskbygden finnes i Minnesota och Illinois), tyskarna och holländarna i staterna kring övre Mississippi och Ohio samt spanjorerna i s.v. N. Svenskar invandra även i stor mängd till Nya England, staten New York och Stilla havsstaterna. Bland övriga invandrare äro judarna särskilt talrika i Atlantkustens städer samt italienarna — förutom i Kalifornien och staterna vid Mexikanska bukten — i gruv- och industriområdena i n.ö., där

även de flesta slaverna slagit sig ned. — *Språk*. Det officiella språket i N. är engelskan, vilken talas av det stora flertalet av befolkningen. Immigranter av första generationen använda dock gärna sitt eget språk sinsemellan och ha, där de bo i mer slutna grupper, egna kyrkor, skolor och tidningar. Lättast ha immigranter av germansk härkomst tillägnat sig engelskt språk och engelsk kultur, under det assimilationen av mer främmande folkelement (sydeuropéer, slaver etc.) varit svårare. I gränsområdena mot Mexiko finnas jämförelsevis stora spansktalande befolkningsgrupper. — Den amerikanska engelskan företar vissa skiljaktigheter från högengelskan: dels ha vissa ålderdomliga språkbruk bevarats, vilka försvunnit ur det bildade tal-språket i England, dels ha nya ord kommit till och nya ordbetydelser utvecklats sig. Även har en viss förenkling av rättstavningen genomförts. Särskilt betecknande för Nya England är ett genomgående nasalt uttal. — *Näringar*. *Jordbruk*. Farmerna upptogo 1920 3,87 mill. kvkm. l. 50,2 % av landarealen. 26,4 % av denna l. 2,04 mill. kvkm.





Kreatursfarm i Kalifornien.

utgjordes av "improved land", d. v. s. åker och trädgårdsjord, vall och tomtmark; åkerarealens andel häri var 1,35 mill. kvkm. (17,5 % av landarealen). Ö. om ung. 100° v. l. ligga de mest uppodlade områdena. N:s v. hälft äger sämre naturliga förutsättningar; bl. a. understiger årliga nederbörden 500 mm. v. om nämnda längdgrad. Området med över 50 % av landarealen under odling begränsas ung. av en linje mellan Hudson dalen, Nord-Dakotas n.v. hörn och Oklahomas sydgräns. Mycket uppodlade äro även — förutom andra delar av n.ö. N. — områden i Georgia, Louisiana och Texas, Californiadalen och ö. Washington. — I ö. N. urskiljas sex jordbruksregioner. Från Minnesota sträcker sig österut *vallområdet*, där vallen upptrer mer än halva skördade arealen, havren är viktigaste sädesslag och boskapsskötsel med mejerihantering är av speciell vikt. *Vårvetområdet* omfattar delar av Minnesota, Nord- och Syd-Dakota. Utom vete odlas där bl. a. havre, korn och råg. S. om dessa områden utbreder sig mellan Nebraska och Ohio *majsom-*

*rådet* med lerig jordmån, delvis bestående av lössavlagringar, där över hälften av majsskörden utvinnes. Marken är ända till 70 % brukad; stora ytor äro anslagna till odling av havre och höstvete. I *majs- och höstveteområdet* s. härom ung. till 35° n. br. är majs förnämsta kulturväxt; där finnas över 40 % av höstvetearealen. *Bomullsområdet*, där majs är förnämsta sädesslag, sträcker sig från Texas till Nord-Carolina. Det når ung. till 36° n. br. och övergår söderut i *subtropiska kustområdet* längs Mexikanska bukten och Atlanten upp till Syd-Carolina. Detta omfattar till stor del ofruktbara, ofta vattensjuka trakter med relativt obetydlig odling (ris, sockerrör, *Citrus*-frukter m. m.) — I v. N. är den stora, v. *prärieplatån* till större delen utnyttjad som betesmark. Utom områden i Kansas och Nord-Dakota är mindre än ¼ av landarealen uppodlad. Där växa bl. a. vete, majs, hirs, råg, havre och korn, delvis med hjälp av konstbevattning och torrmarksjordbruk, "dry farming", som avser att på effektivaste sätt, t. ex. genom vartannat år återkommande trädesbruk, be-



Fruktfarm i staten Washington.

De viktigaste kulturväxternas areal och avkastning.

	Areal 1,000-t. kvkm.	Skörd 1,000-t. ton	% av världs- skörden
Vete (1923) . . .	241,3	21,702	21
Råg (1923) . . .	20,5	1,602	4
Korn (1923) . . .	31,7	4,304	13
Havre (1923) . . .	165,9	18,955	31
Majs (1922) . . .	416,3	73,816	71
Ris (1924) . . .	3,6	693	c:a 0,5
Potatis (1923) . . .	15,3	11,325	8
Sockerbetor (1924) . . .	3,3	6,784	13
Tobak (1923) . . .	7,3	687	c:a 50
Bomull (1923) . . .	150,3	2,198	53
Linfrö (1924) . . .	13,3	766	23

vara jordens fuktighet. Av de v. härom belägna *bergs- och ökenområdena* äro blott 3,5 % uppodlade; därav äro stora delar — i Utah, Arizona, Wyoming och Idaho huvudparten — konstbevattnade. I N. var 1919 detta förhållandet med 76,000 kvkm.; ytterligare 130,000 kvkm. beräknas kunna odlas tack vare konstbevattning. — Jordbrukets avkastning uppskattas till 14,755 mill. dollar 1919, därav 86 % i ö. N. (nära 50 % komma på majs- och bomullsområdena). Majsskörden konsumeras huvudsakl. inom N.; en stor del av vetet (c:a  $\frac{1}{5}$ ) och havren exporteras. N. exportera jämte Kanada och Argentina det mesta vetet i världen. Även av kornet, som främst produceras i vårvete- och vallom-

rådena samt Californiadalen, och spec. rågen, som framför allt odlas i staterna v. och s.v. om Kanadiska sjöarna, exporteras stora mängder (c:a 50 % av rågskörden). Till N:s viktigaste jordbruksprodukter höra bomull, varav c:a 50 % exporteras, och tobak, som odlas i Kentucky, Tennessee, Virginia samt Nord- och Syd-Carolina och till 30—50 % exporteras. Potatis odlas mycket i ö. N., spec. i områdena närmast s. om Kanadiska sjöarna. I sydstaterna produceras batater i stor mängd. Skörden av sockerbetor och sockerrör fyller knappt  $\frac{1}{4}$  av behovet. Linfrö produceras i vårvete- och prärieområdena, dock utan att fylla ens hälften av behovet. Den betydande fruktodlingen (äpplen, päron, persikor, vindruvor och Citrus-frukter, ss. apelsin, limon och grapefruit), som 1919 avkastade 733 mill. dollar, försiggår bl. a. i Stilla havsstaterna, New York, Virginia, Arkansas och Florida. Hö- och foderskörden utgöres främst av timotej, klöver, alfalfa, majs och prärie-gräs. — Utmärkande för jordbruket i N. är ringa användning av mänsklig arbetskraft och alltmer maskinellt brukningssätt; de vanliga "enfamiljsbruken" (en-



Kansas. Från svenska kolonins område vid Lindsborg.

## Farmernas fördelning efter storlek.

Areal	1,000-tal farmar		
	1900	1910	1920
Under 20 acres . . . .	674	839	797
20—100 „ . . . .	2,623	2,853	2,978
100—500 „ . . . .	2,290	2,494	2,456
Minst 500 „ . . . .	150	175	217
S:a farmar	5,737	6,361	6,448

## Kreatursstock (tusen st.).

	1910	1920
Hästar . . . . .	23,016	21,473
Mulor, mulåsnor och åsnor	4,602	5,898
Nötkreatur . . . . .	63,683	68,764
(därav mjölkkor . . . . .)	21,796	20,896
Svin . . . . .	59,474	61,985
Får . . . . .	52,839	35,484
Getter . . . . .	3,030	3,564

dast farmaren och hans familj) kunna då få en avsevärd storlek. Detta innebär mångenstädes även, att jordbruket bedrivs utpräglat extensivt (d. v. s. med nyttjande av ringa kapital och arbete i förhållande till arealen). En följd av driftens extensiva karaktär är den i jämförelse med nordeuropeiska förhållanden låga avkastningen per ytenhet. — **B o s k a p s s k ö t s e l.** En betydande del av världens kreatursstock kommer på N.: hästar  $\frac{1}{5}$ , nötkreatur  $\frac{1}{6}$  och svin  $\frac{1}{4}$ .  $\frac{3}{4}$  av de vuxna, d. v. s. minst tvååriga hästarna (1920 17,235,000 st.) finnas i ö. N., därav  $\frac{1}{3}$  i majsområdet, där även de flesta fölen uppfödas. Mulor, mulåsnor och

åsnor användas mest i bomulls-, majs- och höstvetesområdena. Nötkreaturen äro jämnare fördelade över N. än andra husdjur. Största antalet finnes i staterna kring övre Mississippin. I ö. N. hållas  $\frac{9}{10}$  av mjölkorna; talrikast förekomma de i Wisconsin, New York och Minnesota. I v. N., där prärierna och områden i bergstrakterna utgöra goda betesmarker, avser nötkreatursaveln huvudsakl. produktion av kött och hudar. Där finnas 40 % av köttboskapen. 60 % av fåren uppfödas i v. N. I Texas finnes ung. hälften av getterna. Över  $\frac{2}{5}$  av svinen uppfödas i majsbältet, nära  $\frac{1}{5}$  i bomullsbältet och nästan lika många i majs- och höstvetesområdet. Ledande stater äro Iowa, Illinois, Missouri, Indiana, Nebraska och Ohio. N. hade 1920 373 mill. fjäderfä, därav hälften i majsbältet och närgränsande områden. — **F i s k e t** inbringar årligen 80—100 mill. dollar, en siffra, som endast överträffas av Storbritannien och Frankrike. Mest betydande är havsfisket. Vid östkusten, där Gloucester, Boston, Portland och Baltimore äro förnämsta fiskmarknader, fångas bl. a. i n. torsk, kolja, helgeflundra, makrill och sill samt söderut ostron.



Landskapsbild från New Hampshire.

Vid n. Stilla havskusten och i dess floder bedrivs omfattande laxfiske. — Skogsbruk. Av landarealen upptogs urspr. 43 % av skog, som dock genom bebyggelse och uppodling minskats med c:a  $\frac{1}{4}$  samt ytterligare decimerats genom skövling och skogseldar, så att skogsarealen f. n. uppgår till endast 25 % av landarealen. Av virkestillgångarna finnas 61 % v. om v. prärieplatån, 23 % i de sydatlantiska och de vid Mexikanska bukten och nedre Mississippi belägna staterna. Skogsbrukets tyngdpunkt har från mitten av 1800-t. flyttats från n. ö. staterna till sjöstaterna (Michigan, Wisconsin och Minnesota) och därifrån till sydstaterna (från Virginia i n.ö. till Texas i s.v.) och skjutes alltmera över åt Stilla havsstaterna. Av totala avverkningen 1923 kommo 44,3 % på sydstaterna, 34,3 % på Stilla havsstaterna och 3,4 % på sjöstaterna. Viktigaste träslag äro södra gultallen ( $\frac{1}{3}$  av produktionen) i s., douglasgran ( $\frac{1}{3}$  av produktionen) och västra gultallen i v., ek i ö., hemlockgran och Weymouthtall i n.ö. (se Tall), satinvalnöt i s.

Avverkningen har avsevärt överstigit återväxten men ansträngningar göras för åstadkommande av en rationell skogsvård och skogseldarnas bekämpande, vilket underlättas av att  $\frac{1}{4}$  av skogsarealen med 30 % av timmerbeståndet är statsegendom. — Bergsbruk. I fråga om såväl tillgångar som produktion av kol, bergolja, järn- och kopparmalm inta N. främsta platsen i världen. Kolfältens kända area är mer än 0,8 mill. kvkm. Mest utnyttjade äro Appalachiska kolfälten (från n. Pennsylvania till Alabama), som 1923 lämnade

## Bergsbrukets avkastning (1923).

	° av världsproduktionen	
Kol (mill. ton) . . . . .	596	44
Bergolja (mill. barrels) . . . . .	732	72
Järnmalm (mill. ton) . . . . .	70,5	53
Tackjärn . . . . .	41	60
Koppar ur inhemska malmer (1,000-tal ton) . . . . .	651	51
Guld (ton) . . . . .	77	14
Silver . . . . .	2,250	30
Bly (1,000-tal ton) . . . . .	525	41
Zink . . . . .	463	45
Aluminium (1,000-tal ton) . . . . .	97	54
Kvikksilver (ton) . . . . .	270	9
Sravel (ton) . . . . .	2,069	86

70 % av N:s kolproduktion (därav 85 mill. ton antracit från Pennsylvania). Kolfält finnas även i de inre staterna (från Michigan i n. och Kentucky i ö. till Texas i s. och Kansas i v.) samt i Klippiga bergen och Washington. Endast obetydligt exporteras (till Kanada). — Av bergolja lämnade Midcontinentfältet (Kansas, Oklahoma, Arkansas, n. och mell. Texas och n.v. Louisiana) nära  $\frac{1}{2}$  och Kalifornien över  $\frac{1}{4}$  av N:s produktion. N. importerar stora mängder råolja, främst från Mexiko, och exporterar huvudsakl. förädlade produkter. — Av naturgas tillvaratogs 1923 (huvudsakl. i Väst-Virginia, Ok-

lahoma, Kalifornien, Pennsylvania, Louisiana och Texas) 28,5 milliarder kbm., av vilka 72 % användes inom industrin. — De rikaste järnmalmsfälten ligga v. och n. om Övre sjön (Minnesota, Wisconsin, Michigan) och lämna 85 % av N:s järnmalm. Största fältet är här Mesabi Range (Minnesota). Andra stora fyndigheter finnas i Adirondaekområdet (New York) och Chattanoogaområdet (Tennessee). N. importerar järnmalm från Kuba, Chile och Sverige och exporterar något till Kanada. — De förnämsta koppargruvorna finnas i Arizona (Bisbee- och Globe-Miamifälten), Montana (Butte), Michigan (Calumet och Hecla) och Utah (Bingham m. fl.). Malm och råkoppar importeras dessutom i stora mängder från Chile, Mexiko och Kongo; exporten av raffinadkoppar och kopparfabrikat är betydlig. — Bly produceras främst i Idaho (Coeur d'Aleneområdet) och Utah (Tintic- och Park Cityområdena). — Zink fås huvudsakl. från Joplindistriktet (s.v. Missouri och angränsande delar av Kansas och Oklahoma). — Om guldproduktionen se Guld sp. 99. — N:s stora behov av tenn och nickel måste helt täckas genom import. — Silverproduktionen överträffas endast av Mexikos. Fyndigheter finnas bl. a. i Utah (Bingham, Park City m. fl.), Montana (Butte), Nevada (Tonopah), Idaho (Coeur d'Alene) och Colorado (San Juan och Leadville). — Kvikksilver erhålles bl. a. i Kalifornien och Texas, svavel huvudsakl. i Louisiana och Texas. — C:a hälften av jordens fosfatproduktion kommer på N. (Florida, Tennessee, Syd-Carolina). — Bauxit för aluminiumframställning brytes i



Arizona. Parti av Grand Cañon.

synnerhet i Arkansas. — Vattenkraft. Den vid lågvatten tillgängliga vattenkraften utgör 28 mill. HK (främst i Stilla havsstaterna och bergsstaterna), av vilka 1922 mer än 9,5 mill. HK voro utnyttjade, därav i New York c:a 14 %, i Kalifornien 12 % samt i Washington, Syd-Carolina, Montana och Maine vardera c:a 5 %. — Industri. Slakteriindustrin och köttförpackningen är koncentrerad i majsområdet; bekanta för sina stora slakterier äro bl. a. städerna Chicago, Kansas City, Omaha och S:t Louis. Kvarnindustrin har huvudsakl. koncentrerats i vete-staternas storstäder, ss. Minneapolis, Kansas City, Buffalo och Seattle. Största smörproducenterna äro Minnesota, Wisconsin, Iowa, Ohio och Kalifornien. Av osttillverkningen komma  $\frac{2}{3}$  på Wisconsin. Nästan alla rörsockerfabrikerna ligga i Louisiana; betsockerfabrikerna äro mera spridda. De största sockerraffinaderierna ligga i l. nära Boston, Brooklyn, Philadelphia, Baltimore, New Orleans och San Francisco. — N:s bomullsindustri, näst Storbritanniens världens förnämsta, i

## För. Stat:s industri 1919.

Industrigrupp	1,000-tal		Tillverkningsvärde (mill. dollar)
	Fabriker	Arbetare	
Livsmedelsindustri . . . . .	61, <sup>3</sup>	685	12,439
Textil- och beklädnadsindustri . . . . .	28, <sup>6</sup>	1,611	9,216
Järn- och stålindustri . . . . .	20, <sup>1</sup>	1,586	9,404
Träindustri . . . . .	40, <sup>0</sup>	839	3,070
Läderindustri . . . . .	6, <sup>4</sup>	349	2,610
Pappers- och grafisk industri . . . . .	36, <sup>4</sup>	510	3,012
Kemisk industri . . . . .	12, <sup>2</sup>	427	5,610
Sten-, ler- och glasindustri . . . . .	12, <sup>5</sup>	298	1,085
Metallindustri . . . . .	10, <sup>7</sup>	339	2,760
Tobaksindustri . . . . .	10, <sup>3</sup>	157	1,012
Övriga industrier . . . . .	51, <sup>6</sup>	2,295	12,200
Summa	290, <sup>1</sup>	9,096	62,418

## Industrins utveckling i För. Stat.

År	Fabriker	1,000-tal arbetare	Tillverkningsvärde (mill. dollar)
1899	207,514	4,713	11,407
1909	268,491	6,615	20,672
1919	290,105	9,096	62,418

är koncentrerad i ö. N., särskilt kuststaterna, ylleindustrin i n.ö. N. 90 % av ullens bearbetas i Nya England. Nära  $\frac{2}{3}$  av N:s filt- och mattfabriker ligga i l. nära Philadelphia,  $\frac{3}{4}$  av filt-hattfabrikerna i Connecticut, New York, New Jersey och ö. Pennsylvania. De tre sistnämnda ha  $\frac{1}{10}$  av landets silkes- och sidenfabriker. Linneindustrin är koncentrerad i Nya England och mellanatlantiska staterna. — Världens största järn- och stålindustri-district är Pittsburg-Ohio-Buffaloområdet (Pennsylvania, Ohio och New York), där 60 % av N:s järn och stål produceras. Andra betydande centra äro Chicagoområdet (Gary), ö. Pennsylvania och n. Maryland (Bethlehem) och Alabama (Birmingham). Tillverkningen av motorfordon har under 1900-t. tagit ett oerhört uppsving (1906 funnos 48,000, 1924 17,7 mill. inregistrerade i N.). Automobilindustrins centra äro Detroit, Flint, Lansing, Toledo och Akron. Skeppsbygget är koncentrerat i mellan-

atlantiska staterna, tillverkningen av lantbruks- och elektriska maskiner i Illinois, Wisconsin, Indiana, Ohio och Michigan. — Inom kemiska industrin märkas särskilt oljeraffinaderier. — N. har världens största träindustri. Sågverken ligga inom avverkningsområdena, främst vid Mexikanska bukten och Stilla havet.  $\frac{2}{3}$  av alla möbler i N. tillverkas i New York, Illinois, Michigan, Pennsylvania och Wisconsin. Trämasse- och pappersindustrin, som i hög grad är beroende av import av granvirke (främst från Kanada), är koncentrerad i n.ö. staterna. — De största garverierna finnas i Boston, New York och Philadelphia samt i Kalifornien. N. tillverkar över 300 mill. par skodon om året, varav endast 2 å 3 % exporteras. De största skofabrikerna finnas i Massachusetts. I staten New York tillverkas c:a hälften av alla handskar i N. — Tobaksfabrikerna ligga dels inom odlingsområdena, dels i de största importstäderna. Centra för tobaksindustri äro bl. a. Durham, Winston-Salem, Richmond, New York, Philadelphia, St. Louis och Louisville. — Mer än hälften av glasproduktionen kommer på Pennsylvania, Väst-Virginia och ö. Ohio. Cement produceras särskilt i ö. Pennsylvania. Tegel-

Handelsomsättning. (Mill. dollar.)					
År	1870	1900	1910	1920	1924
Import . . .	436	850	1,557	5,278	3,611
Export . . .	393	1,394	1,745	8,228	4,591

Viktigaste importvaror 1924. (Mill. dollar.)	
Socker . . . . .	364
Råsilke . . . . .	328
Kaffe . . . . .	249
Rågummi . . . . .	174
Papper . . . . .	101
Ull . . . . .	93
Bomullsvaror . . . . .	91
Oberedda pälsverk . . . . .	80
Koppar . . . . .	77
Trämassa . . . . .	76
Tobak . . . . .	75
Hudar och skinn . . . . .	75

Viktigaste exportvaror 1924. (Mill. dollar.)	
Råbomull . . . . .	951
Renade mineraloljor . . . . .	392
Vete och -mjöl . . . . .	328
Automobiler och delar därav . . . . .	206
Maskiner (utom elektriska och jord- bruks-). . . . .	187
Tobak . . . . .	163
Djurfett och -oljor . . . . .	159
Järn och stål . . . . .	151
Koppar . . . . .	149
Bomullsvaror . . . . .	133
Kol och koks . . . . .	116
Kött . . . . .	114

industrins viktigaste centra äro Pennsylvania och Ohio, lergods- och porslinsindustrins Trenton (New Jersey) och East Liverpool (Ohio). — *Handel och sjöfart.* Den inre handeln är synnerligen omfattande på grund av den stora ytvidden och de av de vitt skilda naturförhållandena beroende olikheterna i materiell kultur. Utrikeshandeln har ökat i takt med

	Viktigaste import- och exportländer. (Import och export i mill. dollar.)	
	1923— <sup>30</sup> 1924 Imp.	1924 Exp.
Argentina . . . . .	77,4	106,7
Australien . . . . .	32,0	128,6
Belgien . . . . .	69,6	102,2
Brasilien . . . . .	146,3	54,0
Britt. Indien . . . . .	107,9	34,1
Frankrike . . . . .	144,2	280,3
Italien . . . . .	79,9	175,3
Japan . . . . .	325,3	283,3
Kanada . . . . .	417,3	601,6
Kiua . . . . .	157,9	124,4
Kuba . . . . .	359,5	192,3
Mexiko . . . . .	153,6	124,1
Nederländerna . . . . .	70,7	116,6
Storbritannien . . . . .	341,8	897,7
Tyskland . . . . .	146,8	378,4

## För. Stat:s handel med Sverige 1924. (1,000-tal kr.)

	Exp.	Imp.
Matvaror av djur . . . . .	8,891	772
Spannmål och produkter därav . . . . .	38,193	817
Kolonialvaror, frukter och trädgårdsväxter m. m. . . . .	27,834	16
Spånadsämnen och garn, tråd och diverse andra manufakturvaror . . . . .	47,358	543
Hår, fjäder, hudar, skinn, ben, horn och fabrikat därav . . . . .	4,527	4,184
Talg, oljor, tjära, kautsjuk etc. och fabrikat därav . . . . .	37,647	193
Trävaror och fabrikat därav . . . . .	1,665	427
Färgämnen . . . . .	254	1
Diverse ämnen ur växtriket och fabrikat därav . . . . .	1,995	3
Pappersmassa, papper m. m. . . . .	450	110,334
Mineral, råämnen och oformade fabrikat . . . . .	3,783	6,778
Mineral, formade fabrikat . . . . .	430	4,014
Metaller, arbetade eller till en del arbetade . . . . .	19,281	15,583
Metaller, arbeten därav . . . . .	4,777	2,257
Fartyg, fordon, maskiner, instrument och ur . . . . .	28,518	6,633
Övriga artiklar . . . . .	1,682	258
Exportens, resp. importens totala värde . . . . .	227,285	152,813

## Handelsflottan. (1,000-tal bruttoton.)

År	Segelfartyg	Maskindrivna fartyg	Totaltonnage	I handel med utlandet	I kust- och inre handel
1860	4,486	868	5,354	2,546	2,808
1900	2,507	2,658	5,165	827	4,338
1910	2,608	4,900	7,508	792	6,716
1920	2,501	13,823	16,324	9,929	6,395
1923	2,463	15,821	18,285	9,073	9,212

industrins snabba uppsving. Näst Storbritannien ha N. den största handelsomsättningen; exporten är sedan världskriget den största av alla stater. För handelsflottan betydde inbördeskriget på 1860-t. en så kraftig nedgång, att nettotonnaget 1910 var mindre än 1810. Från början av 1900-t. har flottan dock hastigt vuxit, så att den nu kommer närmast Storbritanniens i storlek. En stor del av tonnaget sysselsättes på de stora sjöarna. 1924 utklarerades i N:s hamnar fartyg i handel med utlandet med sammanlagt 68,8 mill. nettoton; 41,4 % av detta tonnage var inhemskt. De viktigaste hamnstäderna med avseende på såväl in- som utrikes sjöfart äro New York, Duluth-Superior, Philadelphia, Buffalo, San Francisco, Norfolk, Boston, Baltimore, Astabula, Cleveland, Los Angeles och New Orleans. — *Kommunikationer.*

#### Järnvägarnas längd.

År	1830	1850	1880	1900	1923
Km.	37	14,517	150,095	320,194	402,991

Landsvägarnas längd uppgår till c:a 4,7 mill. km., till största delen sämre vägar. Motortrafikens stora uppsving har dock medfört en synnerligen rationell väghållning, delvis med statsanslag. Vattenvägarna ha förr spelat en oerhörd roll. Kolonisationen har följt floderna, och i början av 1800-t. begynte kanaler anläggas. Med järnvägsnätets tillväxt ha en stor del kanaler minskat i betydelse. Floder, viktiga som trafikleder, äro bl. a. Mississippi, Ohios källfloder Monongahela och Alleghany och dess biflod Kanawha, Hudson, Delaware, Sacramento, Potomac. De viktigaste kanalerna äro Sault S:te Mariekanalen (se d. o.) och New York State Barge Canal (se d. o.). Järnvägar

började byggas 1828. Järnvägsnätets längd är f. n. större än hela Europas. Ö. N. intill 100° v. l. har ett mycket tätt järnvägsnät, där Chicago och S:t Louis äro de viktigaste knutpunkterna. De viktigaste järnvägarna äro utom Pacificjärnvägarna (se d. o.) de linjer, som övertvåra Appalachen, samt Mississippidalens järnvägar. De allra flesta järnvägarna äro enskilda, men före 1870-t. åtnjöto de flesta större järnvägsföretag statsunderstöd i form av utdelade jordområden och statslån, ofta utan återbetalningsskyldighet. Järnvägarnas taxepolitik är noggrant reglerad genom *Transportation act* (1920). Postkontorens antal 1923 var 51,613, antalet telefonapparater 1922 var 14,3 mill. Telegrafstationerna voro s. å. 27,354. N. ha ett betydande antal radiostationer. Om lufttrafik se d. o. sp. 833 ff. — *Myntenheten* är dollar (på guldmyntfot) = 100 cent. Sedelutgivande äro dels varje stats nationalbank, dels federal reservebankerna, bådadera under överinseende av Federal Reserve Board (se Federal reserve system). — *Mått och vikt* äro desamma som i Storbritannien (se d. o.). Dock begagnas i st. f. engelsk gallon och bushel s. k. Winchestergallon och -bushel, d. v. s. vingallon = 3,785 l., öl-gallon = 4,62 l. och bushel = 35,24 l., samt i st. f. cwt cental (se d. o.). Beträffande de amerikanska long ton och short ton se T o n. — *Författning.* Förbundsrepubliken består av 48 stater samt det av huvudstaden Washington bestående förbundsdistriktet Columbia och förbundsterritorier ss. Alaska. — *Förbunds författningen* antogs 1787 och trädde i kraft 1789. Den verkställande



## Nord-Amerikas Förenta Staters presidenter (med ämbetsår).

G. Washington 1789—97	J. Polk 1845—49	C. Arthur 1881—85
J. Adams 1797—1801	Z. Taylor 1849—50	G. Cleveland 1885—89
T. Jefferson 1801—09	M. Fillmore 1850—53	B. Harrison 1889—93
J. Madison 1809—17	F. Pierce 1853—57	G. Cleveland 1893—97
J. Monroe 1817—25	J. Buchanan 1857—61	W. McKinley 1897—1901
J. Q. Adams 1825—29	A. Lincoln 1861—65	T. Roosevelt 1901—09
A. Jackson 1829—37	A. Johnson 1865—69	W. Taft 1909—13
M. Van Buren 1837—41	U. Grant 1869—77	W. Wilson 1913—21
W. Harrison 1841	R. Hayes 1877—81	W. Harding 1921—23
J. Tyler 1841—45	J. Garfield 1881	C. Coolidge 1923—

makten har p r e s i d e n t e n, som väljes för 4 år. Ämbetsperioden börjar 4 mars under år efter skottår. Enl. tradition mottas ej valmer än två perioder i följd. Valet förrättas av elektorer, vilka väljas i nov. året förut. Valkampanjen knyter sig till elektorvalet, med vars utgång elektorernas formella presidentval i jan. i sak är avgjort. Presidenten utnämner en regering av 10 departementschefer. Den förnämste är statssekreteraren (utrikesministern), men presidenten bildar och leder själv regeringen, även reellt. Den lagstiftande makten utövar kongressen, som sammanträder årligen i dec. (presidenten har dock suspensivt veto och rekommendationsrätt). Kongressen består av *senaten* och *representanternas hus*. Såväl senatorer som representanter väljas för 6 år genom allmänna val av i de olika staterna valberättigade medborgare. Varje stat väljer två senatorer och ett efter folkmängden avpassat antal representanter. Utöver de för båda husen gemensamma lagstiftningsfunktionerna har senaten bl. a. den att godta l. förkasta fördrag med främmande makter. Författningsändringar (i form av tillägg) ske på initiativ av båda husen (med  $\frac{2}{3}$  majoritet) l. av  $\frac{3}{4}$  av staterna och skola godkännas av  $\frac{3}{4}$  av staterna genom legislaturerna l. särskilda *conventions*. — De enskilda staterna välja (genom allmän röst-

rätt för män och kvinnor över 21 år, med varierande detaljbestämmelser) en guvernör och en tvåkammarrepresentation, varvid senatorsvalen ske i större valkretsar än representantvalen. Staternas regeringar och högsta ämbetsmän utses i regel delvis genom folkval, delvis av legislaturen. — Liksom den långtifrån största staden Washington är förbundshuvudstad, så äro även de flesta staternas regeringar förlagda till smärre städer. Staterna förbehålla äro lagfrågor i allm., medan förbundsmyndigheterna främst handha utrikespolitik, försvarsväsen och sådan näringspolitik, som berör flera stater. Det allmänna politiska intresset har på senare tid förskjutits från staten till förbundet, som från staterna övertagit många aktuellt viktiga uppgifter, ss. trust- och förbudslagstiftning. Kompetensvister mellan stats- och förbundsmyndigheterna samt frågor om åtgärders författningsenlighet hänskjutas till domstol, i sista hand till högsta förbundsdomstolen, som kan försätta ur kraft mot författningen stridande lagar och åtgärder. — *Förvaltningen* är i olika delar av N. koncentrerad till olika myndigheter. I de n.ö. och de v. staterna äro stadsdistrikten (*townships*) den viktigaste enheten, i södern däremot den större enheten grevskap (*county*). I de mell. och n.v. staterna äro dessa system kombinerade och blan-

dade. Städer med egen förvaltning, *cities*, äro en förvaltningsform, som på senare tid fått ökad betydelse på bekostnad av de ovannämnda. — *Politiska partier*. Alltsedan frigörelsen har politiken i stort sett behärskats av två partier, vilka efter flera tidigare namnskiften sedan tre kvartssekel benämna sig demokrater och republikaner (se dessa ord). Andra partier ha även framträtt men åtminstone ej i presidentvalskonkurrensen kunnat göra sig gällan-

Partiställning i kongressen 1926.

Senaten (t. v.) o. representanternas hus.		
Republikaner .....	56	247
Demokrater .....	39	183
Oavhängiga .....	1	3
Socialister .....	—	2
Summa	96	435

de. — *Rättsväsen*. De enskilda staternas domstolsinstanser äro fredsdomarna (*justices of peace*), av ringa betydelse, grevskaps- l. andra distriktsdomstolar samt högsta domstolar. Förbundsdomstolarna, som döma i allt som hänför sig till unionell lagstiftning l. mellanstatliga ärenden samt i vissa andra fall, äro 48 distriktsdomstolar, 9 kretsdomstolar, högsta domstolen samt specialrätter. — *Försvarsväsen*. *L a n t f ö r s v a r e t* omfattar den reguljära armén, nationalgardet och de organiserade reserverna. Reguljära armén räknar omkr. 130,000 man, av vilka omkr. 35,000 äro stationerade å Filippinerna och Hawaii samt i Panamakanalområdet. Nationalgardet l. den frivilligt organiserade milisen uppsattes av de olika staterna, men beväpnas och uniformeras m. m. på federativ väg. Dess styrka är (1926) omkr. 180,000 man. De organiserade reserverna omfatta bl. a. en reservofficerskår på (1924) c:a 82,000

officerare samt en reservofficersutbildningskår organiserad vid högre och lägre undervisningsanstalter. Krigsindustrin är väl förberedd. — *Marinen*. Enl. Washingtonkonferensens (se d. o.) beslut är antalet slagskepp begränsat till 18 på sammanlagt 525,000 ton. Därtill komma några pansarkryssare, ett 20-tal kryssare, c:a 300 jagare och 125 U-båtar m. m. Marinen räknar omkr. 105,000 man. Flottans huvudkrafter äro stationerade i Stilla havet. Såväl arméns som marinens flygvapen äro under stark utveckling. — *Panamakanalen* är starkt befästad, likaså den marina basen Pearl Harbour på Hawaiiöarna. — *Religion*. Ingen statskyrka finnes, och fullkomlig religionsfrihet är genomförd. Kristendomen är dock faktiskt nationalreligion. Söndagshelgden är i lag skyddad, kongressens sammankomster öppnas med kristna andaktsstunder, präster (ur olika samfund) anställas vid armé och flotta o. s. v. Protestanterna uppgingo 1923 till omkr. 27 mill., splittrade på en mängd samfund, ss. metodister 8,4, baptister 8,2, lutheraner 2,5, presbyterianer 2,5, episkopaler 1,1, kongregationalister 0,9 mill. Katolikerna räknade omkr. 18 mill., mormonerna 0,5, de grekiskortodoxa 0,6, judarna 0,4 mill. Protestanterna räkna som medlemmar i samfunden endast fullvuxna, katolikerna alla döpta; siffran för judarna gäller blott familjefäder. — *Undervisningsväsen, vetenskapliga och kulturella institutioner*. Bortsett från ett par militära högskolor samt indianskolor, handhas undervisningsväsendet av de enskilda staterna. Skoltvång råder i mer än  $\frac{3}{4}$  av staterna och omfattar i genomsnitt åldern 7—

16 år. Varje stat underhåller kostnadsfria folkskolor. Antalet offentliga folk- och elementarskolor var 1922 270,574. — Universitet och andra högre bildningsanstalter har till stor del utvecklats efter engelsk förebild. De äro talrika och väl utrustade samt till stor del grundade på donationer. Av de mest ansedda universiteten äro flertalet enskilda, ss. Harvard, Yale, Princeton, Cornell, Columbia i New York samt University of Chicago. En stor del upprätthållas och präglas av religions-samfund och sekter. 1921—22 funnos 780 universitet, specialhögskolor, *colleges*, och högre yrkesskolor. Även finnas av immigrantminoriteter underhållna högre och lägre skolor med undervisning till en del på främmande språk. Den svensk-amerikanska Augustanasynoden (se d. o.) har sålunda eget college, 8 läroverk och 256 församlingsskolor. — Bland på donationer grundade stiftelser märkas Carnegie Corporation i New York och Carnegie Institution of Washington samt Rockefeller Foundation i New York. Om det högt utvecklade och i mycket förebildliga biblioteksväsendet se Bibliotek sp. 1449 ff., om akademier se d. o. sp. 194, om observatorier se d. o. — N:s främsta konstmuseer äro Metropolitan Museum of Art (se d. o.) i New York, och Museum of Fine Arts i Boston (se d. o.), andra finnas i flera av de större städerna, ss. Philadelphia, San Francisco. Den främsta konstskolan är The Art Institute i Chicago (se d. o.) med betydande museum. — Av naturvetenskapliga museer märkas American Museum of Natural History i New York. — *Pressen*, som tidigare var mera präglad av de ofta framstående

tidningsutgivarnas personlighet, har i senare tid i stor utsträckning standardiserats och förtrustats av de stora nyhetsbyråerna. Bland de främsta tidningarna äro de republikanska New York Herald (New York) Tribune, Chicago Tribune och Public Ledger (Philadelphia), den demokratiska New York World, den socialistiska New York Leader samt de partilösa New York Times, Christian Science Monitor (i Boston) och tidningskungen Hearsts organ. Ledande handletidning är The New York Journal of Commerce. — Av icke partibundna veckotidningar märkas The Nation och The New Republic (båda i New York), bland månads- och kvartalstidskrifter The American Review of Reviews, The World's Work, The North American Review, The Atlantic Monthly, The Current History och The American-Scandinavian Review. — Den svenska pressen i N. utgöres företrädesvis av vecko-, halvårs- och månadsblad (f. n. inemot 300 st.). Av veckoblad märkas i New York Nordstjernen, i Chicago Svenska Amerikanaren och Svenska Tribunen-Nyheter, i Minneapolis Svenska-Amerikanska Posten. — 1926 finnas 2,453 dagliga tidningar, 14,109 veckoblad, 3,845 månads- och 389 kvartalstidskrifter; tillsammans mer än 22,000 pressorgan. — *Historia. Kolonialtiden*. Om bebyggelsen i Nord-Amerika före européernas ankomst se Indianer sp. 1293 ff. och Fornamerikansk kultur sp. 351 f. Européernas upptäckt av Amerika (se vid. d. o. sp. 364 ff.) medförde i början ingen kolonisation och intet besittningstagande n. om Mexiko (se d. o.). Det där upprättade

spanska vicekonungadömet omfattade emellertid även s.v. delen av nuv. N. De ofantliga landområdena n. om Mexiko saknade de av européerna eftertraktade guld- och fyndigheterna och voro glest bebodda av primitiva jägar- och fiskarstammar. Under 1500-t. företogs där endast spridda kolonisationsförsök, ss. engelsmannen W. Raleighs upprättande av kolonin Virginia 1586, vilken snart övergavs, och spanjorernas upprättande av nybyggen i Florida. På 1600-t. började emellertid en kraftig kolonisation, som uppbars av handels- och kolonialkompanier (se d. o.), aristokratiska förläningsinnehavare (*lords proprietors*) och utvandrade målsmän för undertryckta sekter och partier. Det engelska London Company, vars ledare var finansmannen sir Thomas Smith, återupptog 1607 kolonisationen av Virginia genom grundandet av nybygget Jamestown. Plymouth Company (senare kallat New England Company) igångsatte s. å. kolonisationsförsök i det senare s. k. Nya England. Förföljelser av puritanerna i England föranledde ett antal av dessa ("pilgrimsfäderna") att 1620 utvandra (se Mayflower) och i Nya England grunda nybygget New Plymouth, som sedan utvecklades till kolonin Massachusetts. Inom Nya England uppstodo sedan kolonierna New Hampshire (1623), Connecticut (1633) och Rhode Island (1636). Även från svenskt håll upprättades 1638 en koloni (se Nya Sverige), som emellertid 1655 erövrades av holländarna. Redan 1623 hade ett hollandskt kompani grundat nybyggen vid Hudsons mynning, bl. a. Nya Amsterdam, som blev

huvudorten i Nya Nederland. Den holländska kolonisationen skilde de engelska nybyggena i Nya England från dem i Virginia och Maryland, vilket grundats 1634 och befolkats av landsflyktiga engelska katoliker. De ständiga konflikterna mellan holländare och engelsmän avslutades med att de förras kolonier erövrades av England och avträdades i freden av Breda 1667. Nya Amsterdam och dess uppland förlänades under namn av New York åt hertigen av York, sedermera Jakob II. Av en annan del av Nya Nederland bildades New Jersey, som gavs till två adelsmän, och av Nya Sverige kolonin Delaware. De brittiska kolonierna bildade nu ett sammanhängande område, vilket ytterligare förlängdes åt s., då Karl II förlänade det väldiga området mellan 30° och 38° n. br. till 8 engelska adelsmän. Där uppstodo kolonierna Nord-Carolina (1663—65), Syd-Carolina (1670) och Georgia, den sistnämnda grundad 1733 av engelske filantropen Oglethorpe. Ett liknande privat företag var W. Penns skapelse, kväkarkolonin Pennsylvania (1682). De här ovan nämnda 13 ursprungliga engelska kolonierna hade i början knappast något inbördes samband. Engelska staten började efter hand förvandla dem till kronkolonier, ehuru med en ganska vidsträckt självstyrelse. Befolkningen, i vilken det icke-engelska inslaget var starkt (förutom holländare även tyskar, irländare, fransmän, svenskar), uppgick 1689 till omkr. 200,000 inv. Inom kolonierna rådde vidsträckt religionsfrihet. I socialt hänseende rådde en viss skillnad mellan kolonierna i s. (Maryland, Vir-

ginia, Nord- och Syd-Carolina, Georgia) och de i n. I de förra ägdes jorden företrädesvis i stora latifundier av aristokratiska plantageägare, som började införa negerslaveri, medan de n. kolonierna hade en övervägande lågbördig befolkning och en jämnare egendomsfördelning. Under ständiga strider mot indianerna uppodlades nya områden. England hade främst genom navigationsakten (se d. o.), förvärvat ställningen av stapel för all handel med kolonierna, och den uppspirande amerikanska industrin drabbades av förbud att utföra vissa alster och att anlägga järnverk. Å andra sidan avsågo vissa lagar att gynna kolonierna. — Alltifrån 1600-t:s början hade fransmännen grundat kolonier i Kanada (se d. o. sp. 490 f.). 1682 togo de Mississippis dalgång i besittning under namnet Louisiana och anlade 1718 staden Nouvelle Orléans (nuv. New Orleans) jämte andra bebyggelser vid nedre Mississippi och Mexikanska bukten. Genom en kedja av fort och nybyggen i Ohios dal sammanknötos dessa med Kanada. Mellan de franska och de engelska kolonisterna utspann sig snart en motsättning, som från 1689 tog sig uttryck i väpnade konflikter, vilka under Spanska och österrikiska tronföljdskrigen fingo större omfattning. Under Sjuåriga kriget gick det franska kolonialväldet under. I Parisfreden 1763 avträdde Frankrike till England Kanada jämte den del av Louisiana, som låg ö. om Mississippi, medan den övriga delen av Louisiana (ävensom Mississippimynningen) tilldelades Spanien, som emellertid fick avstå Florida till England. — *Självständighetens kampens förhistoria.*

Genom stridens utgång hade den engelska rasens hegemoni i Nord-Amerika blivit befäst, och medan 1763 endast 80,000 fransmän bodde därstädes, hade den engelska befolkningssiffran stigit till omkr. 1,5 mill. och 1775 nått över 2,5 mill. Det franska hotets avlägsnande försvagade koloniernas behov av moderlandets stöd och började ge rum för konflikter. England ville genom inkomster från kolonierna få bidrag till täckandet av krigskostnaderna från Sjuåriga kriget och inskred därför kraftigt mot smugglingen, utfärdade en lag, som på koloniernas bekostnad gynnade den västindiska sockerodlingen, samt påbjöd en stämpelavgift. Den sistnämnda röntede harmsna protester från koloniernas representationer, vilka principiellt hävdade, att engelska parlamentet ej kunde pålägga dem skatter, så länge de ej voro representerade där. Stämpellagens återkallande medförde ingen avspänning, utan parlamentet fastslog offentlig sin oinskränkta lagstiftningsrätt och pålade nya tullavgifter, bl. a. på te (1767). Detta besvarades med en vidsträckt bojkott av engelska varor och med oroligheter, vilka föranledde engelska truppsändningar till kolonierna. Spänningen urartade till en kris, då en skara till indianer förklädda oppositionsmän 1773 från ett engelskt fartyg i Bostons hamn vräkte i havet en last te, som myndigheterna beslutat att kvarhålla i landet trots bojkotten. Den engelska toryregeringen, som leddes av North, vidtog då repressalieåtgärder och stöddes härvid av en stark engelsk opinion. Bl. a. beslöts en del inskränkningar i Massachusetts friheter och spärrning av Bostons hamn, vilket av

alla kolonier betraktades som en kränkning av deras gemensamma friheter. 1774 sammanträdde ombud från kolonierna på en kongress i Philadelphia. Här fastslogs, att endast koloniernas representationer hade att lagstifta ang. skatter och inre angelägenheter, varjämte krävdes återkallande av flera engelska parlamentsbeslut och beslöts avbrytande av handelsförbindelserna med England. Bakom denna frihetsrörelse, som ännu ej avsåg full politisk självständighet, stod flertalet (omkr.  $\frac{2}{3}$ ) av koloniernas inv. Gentemot minoriteten av "lojalister" lyckades emellertid ytterlighetselementen, som tagit starka intryck av upplysningstidens frihetsidéer och som förstodo att entusiasmera folkmassorna, att helt ta ledningen på en andra kongress i Philadelphia 1775. — *Frihetskri- get*. De engelska trupperna hade då redan mött väpnat motstånd. Kriget inleddes 1775, då den amerikanska milisen samman- drabbade vid Lexington med en engelsk styrka. Till överbefälhava- re för de amerikanska milis- trupperna hade utsetts George Washington, en förnäm plantage- ägare från Virginia. Genom klok och kraftfull ledning lyckades han under stora svårigheter skapa en nationell armé. I början av 1776 intogo amerikanerna Bos- ton och fördrevo de engelska trupperna från de 13 äldsta kolonierna, men ej från Kanada, som förblev lojalt. Samtidigt om- organiserades förvaltningen i kolonierna, av vilka var och en utsåg en provisorisk regering och antog en ny författning, vilken inleddes med en rättighetsförklar- ing, som i enlighet med den na- turrättsliga uppfattningen fast-

slog vissa "mänskliga rättighe- ter" (se d. o.). Nu fick även kra- vet på full statlig självständig- het överhanden, och 4 juli 1776 utfärdade kongressen i Phila- delphia en oavhängighetsförklar- ing. Efter en inledande rättig- hetsförklaring proklamerade ut- färdarna ss. ombud för Ameri- kas Förenta Stater de forna koloniernas frigörelse. Ge- nom skoningslösa förföljelser av lojalisterna krossades den inre oppositionen, men utgången av kampen syntes länge oviss. Engelsmännen fingo 1776 för- stärkningar från Europa och sökte inta New York och skilja Virginia från Nya England. Washington måste retirera till Pennsylvania, återupptog dock vid julen 1776 offensiven genom att överskrida Delawarefloden men lyckades ej driva tillbaka engelsmännen. Då tvang den amerikanske generalen Gates en engelsk truppstyrka till kapitula- tion vid Saratoga (1777). Den- na framgång underlättade den energiska propaganda mot Eng- land, som frihetsmännen igång- satt i Europa, särskilt i Frank- rike genom B. Franklin. Såväl hos den engelskfientliga regeringen som hos de oppositionella kretsar- na i Frankrike följdes frihetskam- pen med sympati, och många fran- ska officerare ställde sig till Ame- rikas förfogande, bl. a. La Fayette. Efter Saratoga avslöts för- bund mellan N. och Frankrike 1778, vilket f. å. biträdades av Spanien. Dessa maktens interven- tion försvårade i hög grad de engelska sjötransporterna till Amerika, samtidigt som de engel- ska stridskrafterna splittrades på olika fronter. De brittiska över- greppen mot den neutrala han- deln medförde, att Östersjöstater-

na 1780 bildade ett mot England riktat neutralitetsförbund. En engelsk inmarsch i de s. staterna 1779 syntes allvarligt hota det utmattade N:s ställning, då ankomsten av en fransk hjälpkår under Rochambeau f. å. förbättrade läget. I förening med Washington ryckte denne in i Virginia 1781. Här inestängdes den engelska huvudstyrkan under Cornwallis vid Yorktown och kapitulerade 1781. F. å. var hela N. utom New York befriat. Genom ett separat fredsfördrag nov. 1782 erkände England sina forna koloniers självständighet och avträdde till dem gemensamt området mellan Mississippi och Alleghanybergen. Freden bekräftades i Paris 6 sept. 1783, samtidigt med fredsslutet mellan Frankrike-Spanien och England i Versailles, varvid Spanien bl. a. återfick Florida. — *Författningsarbetet och unionsstatens första utveckling* (1789—1815). Befrielsekriget med dess intressegemenskap och sammanhållning hade skapat förutsättningarna för ett amerikanskt statsförbund. Det efter oavhängighetsförklaringen igångsatta författningsarbetet försvärades emellertid av stora meningsskiljaktigheter rörande graden av sammanlutning, och först 1781 antogos de 1777 utarbetade *konfederationartiklarna*, varigenom bl. a. gemensamt statsborgerskap och en permanent kongressinstitution infördes. Riksorganisationens svaghet beredde emellertid stora svårigheter. Kriget hade finansierats av varje stat för sig, dels genom måttlös sedelutgivning, dels genom merendels indirekta skatter, medelst vilka de olika staterna sökte övervältra bördan på varandra. Också utvandringen,

huvudsakl. till Kanada, av omkr. 60,000 förföljda lojalister verkade försvagande. Den tilltagande splittringen födde en opinion för en centralistisk revision av konfederationartiklarna. Ett på initiativ av Madison samlat handelspolitiskt konvent i Philadelphia (1787) tog sig uppgiften att framlägga en ny unionsförfattning. Denna utarbetades under medverkan av flera sedermera ledande statsmän, däribland Washington som konventets ordförande. På förslag av Franklin förliktes genom kongressens uppdelning i senaten och representanternas hus de mot varandra stående kraven på staternas lika inflytande och på representation efter folkmängd. En stark verkställande presidentmakt skapades, och trots motståndet däremot från de s. k. antifederalisterna l. republikanerna blev den "federalistiska" författningen ratificerad av staterna efter en hård kampanj samt trädde i kraft 1789. Till president valdes då Washington, som mottog omval 1793 men genom sitt tillbakaträdande 1797 skapade prejudikat mot omval mer än en gång i följd. — Även efter författningsstridens slut forbestodo de gamla partimotsatserna, ehuru namnen växlade. Antifederalisterna blevo demokratiska republikaner och sedermera demokrater (se d. o.). De företrädde de folkliga kraven på statlig och lokal självstyrelse, medan federalisterna, sedermera kallade whigs och republikaner (se dessa ord), utgjordes av de mer aristokratiska elementen. Av dessa motsatser behärskades de första årtiondenas utveckling på författningens grund. A. Hamilton har största förtjänsten av statsfinansernas ordnande och skapandet av en för-

valtningspraxis i centralistisk anda. Washington och hans efterträdare J. Adams (1797—1801) voro federalister, och motpartiets förste president, Jefferson (1801—09), bevarade det centralistiska statsskicket men ingöt däri den demokratiska anda, som sedan, åtminstone till formen, strängt upprätthållits. Inordnandet i unionen av de under den fortgående kolonisationen uppväxande samhällena i v. erbjöd även svårigheter, som för området n. om Ohio principiellt löstes genom den s. k. nordväst-ordonnansen 1787. Som nya stater upptogs Vermont 1791, Kentucky 1792, Tennessee 1796 och Ohio 1803. Det dåv. spanska Louisiana, mellan Mississippi och Mexikos dåv. n.ö. gräns, avträdde 1800 till Frankrike, men Bonaparte ansåg sig ej under de pågående europeiska krigerna kunna försvara det utan sålde det 1803 till N. Av en del därav bildades staten Louisiana 1812. Under den demokratiska republikanens Madisons presidentskap (1809—17) förvärrades de sedan länge med anledning av Napoleonskrigen och kontinentalsystemet rådande svårigheterna för N:s utrikeshandel. Övergripen begingos mest från engelskt håll, vilket ledde till krig med England 1812. Detta "andra frihetskrig" var främst inriktat på att erövra Kanada, men förhoppningen på dess villiga anslutning till N. grusades genom kolonins oväntat starka lojalitet. Washington, unionshuvudstad sedan 1800, brändes av den till sjöss överlägsne fienden, och amerikanernas enda betydande seger till lands (vid New Orleans) vanns först sedan freden 1814 slutits på grundval av status quo. Därpå

följde 1818 en konvention om att gränsen mellan N. och Kanada ej skulle befästas och inga sjöstridskrafter hållas i Kanadiska sjöarna. — *Den stora expansionen mot väster.* N. övergav sedan europeisk politik för att i stället hävda sin ställning som Amerikas huvudmakt. J. Q. Adams inspirerade en principdeklaration i denna riktning, den av president Monroe (1817—25) framburna *Monroedoktrinen* (se d. o.). Även inåt gjorde sig en stark nationell självkänsla gällande. Isoleringen under kriget hade lagt grunden till en snabb ekonomisk utveckling mot industrialism, vilken man sedan sökte befördra genom protektionistisk handelspolitik. Genom expansionen mot v. bereddes även en lysande utveckling åt lantmannanäringarna och goda försörjningsmöjligheter åt den hastigt växande befolkningen. Redan på 1820-t. antog immigrationen avsevärda proportioner. Sedan 1816—37 8 nya stater bildats, hade expansionen nått västgränsen mot Mexiko, i vars n. delar den nordamerikanska nybyggjarverksamheten tog försteget framför den mexikanska. Texas anslutning till N. förorsakade 1846—48 ett krig med Mexiko (se d. o. sp. 8), varvid dess n. del erövrades. Därav och av Texasområdet samt av en 1853 köpt landremsa i s. ha bildats Texas, New Mexico, Arizona, Kalifornien, Nevada och Utah samt delar av andra stater. En ny demokrati med mer hänsynlösa metoder fostrades i den unga västern; med A. Jackson (1829—37), spoilsystemets man, bemäktigade den sig presidentposten. — *Slavfrågan och inbördeskriget.* Expansionen aktualiserade en fråga, som



söndrade nord- och sydstaterna. Maryland och staterna s. därom voro katolska aristokratsamhäl- len, vilkas huvudnäring, plantage- odlingen, grundade sig på neger- slavarnas billiga arbetskraft. Nordstaterna åter, med sin protestantiska frikyrklighet och sina jämlikhetsideal, avskaffade under början av 1800-t. de sista resterna av det där föga utbredda slaveriet samt uppammade även en opinion för att alla nytillkommande stater och territorier skulle vara slavfria. Detta skulle emellertid göra slaveriet ohållbart även i sydstaterna. De där överlägsna demokraterna upptogo slaveriets försvar, medan de s. k. abolitionisterna hade övervikten i nordstaterna. De utgjordes av *whigs* samt senare även av *free-soilers* (se d. o.) och republikanerna. Motsättningen mellan Norden och Södern kom även till uttryck i handelspolitiken. Den stora stridsfrågan om slaveriet hade primärt reglerats genom nordvästordonnansen 1787 och Missourikompromissen 1821, varigenom floden Ohio, staten Missouri och i Västern breddgraden 36° 30' fastställdes som slaveriets nordgräns. På denna grundval upprätthölls jämvikten, genom att lika många slavtillåtna som slavfria stater nybildades. Då Kalifornien efter mycken strid 1850 upptogs som slavfri stat, bröts emellertid denna grundsats. I samband därmed förekom det första hotet från sydstatshåll att utträda ur unionen och då skrev även H. Beecher-Stowe den världsberömda svartmålningen av neger-slaveriet i romanen Onkel Toms stuga. Sedan konflikten ytterligare tillspetsats under 1850-t. och ett omstritt presidentval 1860 utfallit så, att den republikanske

abolitionisten Lincoln (1861—65) valts, utträdde 11 sydstater (Virginia, Nord- och Syd-Carolina, Georgia, Florida, Alabama, Tennessee, Arkansas, Mississippi, Louisiana, Texas) ur unionen, bildade Amerikas konfedererade stater och valde Jefferson Davis till president (1861—65). Nordstaterna tvekade ej att med vapenmakt försvara unionen, och i april 1861 utbröt Nordamerikanska inbördeskriget l. Slavkriget. Det blev ett av 1800-t:s blodigaste och utkämpades huvudsakl. på sydstatsmark. Till sjöss fingo nordstaterna snart överhanden, icke minst tack vare deras av John Ericsson konstruerade pansarbåtstyp Monitor. Till lands åter voro sydstaterna i början överlägsna; mot deras generaler Lee och Johnston kunde nordstaterna först efter några år finna jämlikar i Grant och Sherman. De unionella stridskrafternas kvantitativa överlägsenhet gjorde sig dock med tiden gällande, och sedan Grant bragt staden Richmond och Lees här till kapitulation, nedlade de övriga sydstatshärrarna vapen april-maj 1865. Lincoln, som 1863 förklarar slaveriet helt avskaffat, mördades 1865. — *Den inre utvecklingen under fredspanoroden 1865—1917.* I Lincolns anda genomförde efterträdaren A. Johnson (1865—69) freden och unionens återupprättande, men han kom i sin rekonstruktionspolitik i svåra konstitutionella konflikter med representationen. Genom författningstillägg 1865 lagfästes slaveriets avskaffande, och genom ett annat 1870 förbjöds vägran av medborgarrätt på grund av ras och hudfärg

(dock undantogos kineser). Ehuru ekonomiskt lätt att övervinna, bragte dock den sociala välrvningen mycken oro i sydstaterna. Negerfientligheten tilltog i kapp med den frigjorda rasens självkänsla. Beskäftiga republikanska nordstatspolitiker skaffade sig genom negrernas röster stort inflytande, och ansatser till en negerterror uppväckte en än värre motrörelse i Ku Klux Klan. En gigantisk materiell utveckling präglade senare delen av 1800-t. Våldiga järnvägsbyggen möjliggjorde en intim ekonomisk växelverkan mellan N. inbördes, liksom de transoceana förbindelsernas framsteg från 1870- och 1880-t. befordrade all slags massexport. Industrialiseringen fortgick snabbt, även inom jordbruket. Den inre expansionen fullföljdes ej blott genom nybyggarverksamhet utan även genom intensivare utnyttjande av naturtillgångarna. Den framträngande storstadskulturen blev överallt tongivande. Immigratio- nen fick en oerhörd omfattning (jfr *Emigration* sp. 979 f.). En klass av storkapitalister uppkom, och det ledande inflytandet inom näringsliv och högfinans har tenderat att samlas på ett fåtal händer. Respekten för penningens makt skapade en utpräglad klasskillnad, kontrasterande mot de demokratiska formerna. Arbetarna började organisera sig: 1869 i *Arbetets riddare*, 1881 i *American Federation of Labor*, 1905 i *Industrial Workers of the World* (se dessa ord). — Den inre politiken efter inbördeskriget rörde sig föga med sociala frågor utan var en tämligen ohöjd maktstrid mellan partierna. Såväl högre som lägre förvaltning hade alltmer indragits i partilivet; ämbetena blevo alltmer be-

roende av regimskiftena, och korruptionen var vitt utbredd. Upphov till särskilt beryktade skandaler gav Tammany Hall (se d. o.). Reaktionen häremot blev någorlunda framgångsrik först under Hayes' presidentskap (1877—81) och under Cleveland's första (1885—89). En efter inbördeskriget kvardröjande svårighet utgjorde de ånyo i för stor mängd utgivna sedlarna ("greenbacks"), vilka efter principiella stridigheter om penningpolitiken gjordes inlösliga 1879. Den sedan gammalt bestående bimetallismen hade avskaffats 1873 men återinfördes 1878, närmast för att gynna N:s silverproduktion. Då ett fast värdeförhållande mellan silver och guld blev allt omöjligare att upprätthålla, blev dubbelmyntfoten en häftig stridsfråga. Den kulminerade vid presidentvalkampanjen 1896, då silvrets förkämpe Bryan utslogs av McKinley (1897—1901), som 1900 införde ren guldmyntfot. Handelspolitiken fortfor att vara omstridd och gick trots många bakslag alltmer mot en av republikanerna omhuldad industriprotektionism. Näringslivets utveckling fick många svårbemästrade sociala följder; ekonomiska kriser inträffade, de mest panikartade 1873, 1893 och 1907; de monopoliserande företagssammanslutningarna gingo fram med stor hänsynslöshet. De första försöken till lagstiftning mot monopolen kringgingos, främst genom trustbildning (se *Trust*), vilket förbjöds genom Shermanakten 1890. Senare har lagstiftningen skärpts flera gånger, främst under Roosevelt's republikanska styre (1901—09). Roosevelt förde på skilda områden en kraftig kampanj mot partikulära

strävanden och mot rasmötsättningar. Efter sin ämbets-tid framträdde han som målsman för en "ny nationalism", förbunden med ett vittgående socialt reform-program. Han kom därvid i mötsättning till sin efterträdare och partivän Taft (1909—13), som i inrikespolitiken ej kunde följa hans intentioner. Då republikanerna vid presidentvalkampanjen 1912 splittrades genom att Roosevelt kandiderade för en "progressistisk" partifraktion, tillföll segern demokraten Woodrow Wilson (1913—21), som 1916 med ringa majoritet omvaldes mot republikanen Hughes. 1913 reformerades bankväsendet genom *Federal reserve system* (se d. o.). — *Utrikespolitik från inbördeskriget till världskriget*. Den inre fredens återställande följdes av ökad utrikespolitisk aktivitet. Den med Monroe-doktrinen oförenliga franska interventionspolitiken i Mexiko (se d. o. sp. 8) stäcktes. 1867 köptes Alaska från Ryssland. Med Storbritannien hade en del stridsfrågor uppstått, främst rörande gränsen mot Kanada längst i n.v. och Alabamaaffären (se Neutralitet sp. 76S). Båda tvisterna löstes genom skiljedom till N:s förmån. Därpå inträdde en period av yttre lugn. Efter Panamaaffären 1889 blev N:s övertagande av Panamakanalen (se d. o.) det omsider uppnådda målet för unionens diplomati. I samband därmed växte stämningen för solidaritet och samarbete med övriga amerikanska republiker, "panamerikanismen" (se d. o.). I stormakternas ävlan efter koloniförvärv började N. 1872 delta genom förvärvet av en hamn på Samoaöarna, varefter 1900 en

tredjedel av ögruppen tilldelades N. Genom inblandning i ett uppror på Kuba (se d. o.) förvärvade N. 1898 efter krig med Spanien Porto Rico och Filippinerna samt avgörande inflytande över det frigjorda Kuba. 1898 införlivades även Hawaiiöarna (se d. o.). Efter sekelskiftet började N. även alltmer delta i olika internationella strävanden och storpolitiska konferenser. De nyförvärvade koloniala intressena tillvaratogs med särskild kraft av Roosevelt, som även drev en energisk intressepolitik i Kina och uppträdde medlande i Rysk-japanska kriget. Taft upptog en sedan flera gånger återkommande interventionspolitik i det revolutionära Mexiko. 1916 köpte N. Danmarks tre västindiska öar (se Antillerna). — *N. i världskriget och efterkrigspolitiken*. Vid världskrigets utbrott 1914 upptog Wilson en sträng neutralitetspolitik, som enigt stöddes av de tongivande kretsarna, och samverkade med de neutrala småstaterna i kraven på sjökrigsrättens respekterande. Immigrantminoriteterna av de krigförande nationerna i N. höll sig i början passiva. N. sökte också uppehålla handelsförbindelser med båda de krigförande parterna, och exporten, särskilt av krigsförnödenheter, fick ett betydande omfång. På grund av de allierades blockadåtgärder avtogo emellertid snart förbindelserna med Tyskland. Detta lands hänsynslösa metoder, särskilt sänkningen av Lusitania 1915, medförde en växande tyskfiendlig opinion, som eggades av en av ententemakterna skickligt bedriven propaganda i N. Wilsons utpräg-lade motvilja mot såväl ett inträde i kriget som krigsförberedelser

gav emellertid vika, sedan Tysklands oinskränkta U-båtskrig proklamerats 1917. De diplomatiska förbindelserna med Tyskland avbröts i febr. och kriget förklarades i april under översvallande nationell entusiasm. Allmän värnplikt infördes och fortbestod till krigets slut. Om N:s krigspolitik och militära insatser se *Världskriget*. Wilson, som redan 1916 uppställt havens frihet och folkens självbestämmanderätt som fredsförutsättningar, fann vid fredsarbetet ett uttryck för sina starkt ideella krav främst i det av honom framdrivna N. F. Hans europeiska politik stötte emellertid på starkt motstånd inom kongressen, där republikanerna efter valen 1918 fått övervikt. Av rädsla för att N:s handlingsfrihet skulle inskränkas genom inträde i N. F. och genom varje form av medansvar i en europeisk politik vägrade senaten under ledning av Lodge, Knox och Borah efter långvariga diskussioner att ratificera Versaillesfreden. 1919 genomfördes i hela N. allmänt rusdrycksförbud, vilket tidigare förberetts genom förbud i flertalet delstater. Den 1920 genomförda kvinnorösträtten hade likaledes förberetts i en del av staterna (med början i Wyoming 1869). Vid presidentvalet 1920 besegrades demokraten Cox av republikanen *Harding* (1921—23). Denne slöt 1921 freden med de forna centralmakterna och sammankallade Washingtonkonferensen (se d. o.). I fråga om ententemakternas krigsskulder till N. uppnåddes överenskommelser med England 1923 och under Hardings efterträdare, republikanen *Calvin Coolidge* (1923—), med Italien 1926. Med Frankrike har en ännu icke ratificerad

överenskommelse ingåtts. I arbetet på skadestandsfrågans ordnande genom den s. k. Daweskommissionens 1924 antagna förslag ha amerikanska krafter tagit ledande del. Kriget medförde i N. som annorstädes en inflation, men landet var det första att återställa guldmyntfoten (1919) och övervann jämförelsevis lätt den med deflationen följande depressionen. Sedan har N. avgjort framstätt som ledande i penningpolitiken och som den mäktigaste faktorn i världsekonomin. — De inre sociala förhållandena ha på senare tid undergått stora förändringar. De gamla yankeesläkternas låga nativitet och andra raselements, särskilt negrernas och japanernas, snabba tillväxt ha synts hotande för det angelsachsiska elementets fortsatta hegemoni. Detta har uppväckt främlingsfientlighet och nitälskan för "äkta amerikanism" med delvis synnerligen stränga standardkrav på åskådning och levnadsvanor. Därvid ha även intoleranta och laglösa metoder och rörelser utvecklats, ss. lynchningen, den återuppståndna Ku Klux Klan och allt slags hemligt sällskapsväsen. Immigrationen har nedbringats genom den s. k. kvotlagen, som begränsar invandringen i dess helhet och för varje folk till en viss årlig kvot (1921 3 % av resp. folks antal i N. 1910; sedan 1924 2 % av antalet 1890). Härigenom drabbas den sydeuropeiska och slaviska immigrationen särskilt hårt och framför allt den japanska, vilket framkallat en diplomatisk konflikt och en även av politisk rivalitet underhållen spänning (se *Japan* sp. 76). Avstängningspolitiken bottnar även i uppfattningen, att N. nått sitt befolkningsoptimum

och att i stället för fortsatt expansion och utslagning av de sinnande naturtillgångarna bör träda en konsolidering av näringslivet på grundval av nuv. mänskliga och naturliga resurser.

**Nordanskog**, se **Ovanskog**.

**Nordanstigs kontrakt** i Uppsala stift omfattar pastoraten Harmånger och Jättendal; Bergsjö; Hassela; Rogsta; Gnarp.

**Nordatlantiska ryggen**, se **Delfinryggen**.

**No'rdau** [-dao], **Max**, f. 1849, d. 1923, österrikisk skriftställare av judisk börd, läkare, från 1880 bosatt i Paris. N. skrev under 1880-t. talrika arbeten med radikal, samhällskritisk tendens (bl. a. *Die conventionellen Lügen der Kulturmenschheit*, 1883; *Konventionella nutidslögner*, 1884). Från 1890-t:s mitt var N. verksam inom sionismen.

**Nordberg**, **Jöran**, f. 1677, d. 1744, historieskrivare, Karl XII:s hovpredikant 1707, 1709—15 i rysk fångenskap, kyrkoherde i Klara förs. i Sthlm 1717. N., som stod Karl XII nära, skrev *Konung Karl XII:s historia* (1740), ett ss. källskrift värdefullt verk.

**Nordblom**, **Johan Erik**, f. 1788, d. 1848, tonsättare och musikinlärare, skrev bl. a. ett flertal solosånger, manskvartetter (*Härliga land* m. fl.) samt utgav en inom undervisningen mycket använd *Sångskola* (1836—40).

**Nord-Carolina**, se **Carolina**.

**Nord-Dakota**, se **Dakota**.

**Norddeutsche Allgemeine Zeitung** [nå'rrtdäjtse a'llgemajne tsa'jtong], se **Deutsche Allgemeine Zeitung**.

**Norddeutscher Lloyd** [nå'rrtdäjtser låjd], se **Rederibolag**.

**Norden**, sammanfattande benämning på Sverige, Finland, Norge samt Danmark med Island och Färöarna.

**Norden, Föreningarna Norden**, en organisation med syfte att fördjupa samhörighetskänslan hos de nordiska folken samt, under iakttagande av dessas särintressen, verka för ökad sammanhållning och intimare samarbete på därför lämpade områden. I vart och ett av länderna Sverige, Norge och Danmark bildades 1919 en förening N. "för nordiskt samarbete", på Island skapades en sådan förening 1922 och i Finland 1924. Var och en av dessa föreningar är fullt självständig, men programmet är gemensamt, och genom årliga delegerademöten uppehålls ett verksamt samarbete. För att sprida kännedom om de olika ländernas förhållanden ha anordnats interskandinaviska studiekurser för studenter och skolmän, föredrag och uppläsningar vid universitet och skolor, utbyte av lärare från olika undervisningsanstalter, studieresor, gruppresor till grannlanden av skolbarn, konserter m. m. Föreningarna utge fr. o. m. 1920 publikationen *Nordens årsbok*, i vilken redogörelser för verksamheten återfinnas och som sedan 1925 ingår i den under samverkan med N. utgivna Nordisk tidskrift. Den svenska föreningen arbetar på tre kretsar, Stockholmskretsen, Västsvenska kretsen och Sydsvenska kretsen.

**Norden, Industritidningen N.**, veckotidning i Sthlm, organ för industri, byggnadsväsen, uppfinnarverksamhet och därmed sammanhängande intressen, startad 1872 av A. Kjellberg, under 1870-t. organ för Sveriges hantverks- och industri-

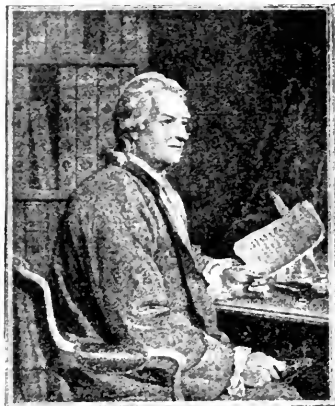

Anders Nordenfalk. Kopparstick av Jakob Gillberg efter målning av Per Krafft d. ä.

föreningar och sedan 1901 för Svenska uppfinnareföreningen. Med N. följer sedan 1885 som publikationsorgan för Patent- och registreringsverket *Svensk tidskrift för industriellt rättsskydd*, med meddelanden om och illustrerade beskrivningar över utfärdade patent, kungörelser m. m. Red. sedan 1911 är Chr. Sylwan. N. har sedan 1880 statsunderstöd.

**Nordenberg**, Bengt, f. 1822, d. 1902, målare. N. var torparson från Blekinge, och så gott som hela hans produktion skildrar svenskt allmogeliv. 1851 kom han till Düsseldorf, där han blev lärjunge av Tidemand. Bäst lyckades han med motiv av idyllisk karaktär, t. ex. *Tiondemöte i Skåne* (1865, Nat. mus.).

**Nordencrantz**, eg. Backmansson, Anders, f. 1697, d. 1772, adlad N. 1743, nationalekonom och politiker, kommerseråd. N. gjorde sig först bemärkt i borgarståndet, bl. a. som initiativtagare till Jernkontoret, och

senare som samhällskritiker i stor stil. Han krävde, närmast i anslutning till det yngre mösspartiet, reformering av statslivet till större verklig frihet och riktade sig mot den lättsinniga penningpolitiken.

**Nordenfalk**, I. Johan N., f. 1796, d. 1846, frih. 1838, ämbetsman, politiker, 1828—31 statssekreterare för krigsärendena, 1844 justitiestatsminister. N. var moderat-liberal och ivrade bl. a. för representationsreform. — 2. Johan N., f. 1830, d. 1901, frih., den föreg:s son, spelade i egenkap av preses för Konstakademien från 1885 en framträdande roll i tidens officiella svenska konstliv.

**Nordenfelt**, Thorsten, f. 1842, d. 1920, kammarherre, uppfinnare. Bland N:s uppfinningar märkas maskinkanoner, kulsprutor, torpeder och undervattensbåtar. De av N. i England grundade vapen- och ammunitionsfabrikerna ha jämte amerikanen Maxims uppgått i firman Vickers, Sons and Maxim. N. grundade även i Paris en firma, Société Nordenfelt, för artillerikonstruktioner, vilken uppgått i den stora belgiska firman Société John Cockerill, Seraing.

**Nordenflycht**, Hedvig Charlotta, f. 1718, d. 1763, skaldinna. N. växte upp på faderns gods Viby i Västmanland. En viktig roll för hennes utveckling spelade de män, med vilka hon trädde i förbindelse. Efter sin fästmans, mekanikern Tidemans, död flyttade hon till Sthlm, där hon 1741 gifte sig med prästen J. Fabricius (d. s. å.). En icke besvarad kärlek till den svärmiske rousseauanen J. Fischerström fördyrade N:s sista år och bröt henne. Under 1750-t. var N. en av de ledande inom Tankebyggarorden, och till

hennes salong hörde bl. a. Creutz och Gyllenborg. — N. utgav 1743 elegierna *Den sörjande turturdufan*, 1744—50 tre saml. dikter under titeln *Qvinligt tanke-spel af en Herdinna i Norden* samt offentliggjorde i *Tankebyggarordens Våra försök och Vitterhetsarbeten* åtskilliga dikter. Förutom av ett par större anlagda diktverk (*Det frälsta Svea*, 1746; *Tågnet öfver Belt*, 1754) utgöres N:s diktning huvudsakl. av lyriska dikter, i vilka hon ger enkla och innerliga uttryck åt sina personliga upplevelser, sin sorg och saknad, samt, påverkad av de franska upplysningsfilosofernas läror, tolkar sina begynnande religiösa tvivel. Utan att uppbäras av någon bestämd riktning l. åskådning förebådar dock N:s diktning den nya tiden; den har en förfinaad, ofta musikalisk prägel och betecknar övergången från Dalins mer folkligt betonade lyrik till de gustavianska skaldernas diktning.

**Nordens förhistoria** kan räknas fram till omkr. 1000. Intill dess är det övervägande källmaterialet av arkeologisk natur, ehuru en av skriftliga vittnesbörd styrkt politisk historia kan skönjas långt tidigare. I de avseenden, som belysas av fornlämningarna, utgjorde Norden ett enhetligt kulturområde. Man urskiljer tre stora kulturskeden: sten-, brons- och järnålder (se dessa ord). — Den äldsta *stenåldersbebyggelsen* från en tid, som med säkerhet ligger mer än 6,000 år tillbaka, finner man i de sydligaste delarna av Skandinavien. Den bars upp av ett jägar- och fiskarfolk, som först bodde vid insjöar och under ett senare skede vid kusterna (kökkenmöddingtid). Denna senare kultur betingades av den inom detta område rika tillgången på



Hedvig Charlotta Nordenflycht. Målning av J. H. Scheffel.

naturlig flinta. Kökkenmöddingkulturen spred sig mot n. och n.v., till Sverige och Norge. I s.v. Skandinavien, med centrum i Oslo-Bohuslänområdet, utbildade sig vid samma tid en annan kultur, betingad av grönsten. Denna kultur, den s. k. Lihult- l. Nöstvetkulturen, spred sig dels upp mot Norge, dels uppåt Sverige. Under yngre stenålder (från omkr. 4000 f. Kr.) är största delen av Skandinavien bebodd. Längs Sveriges östkust finner man i de s. k. stenåldersboplatserna en kultur, bunden vid dåv. strandlinjen och buren av ett jägar- och fiskarfolk. Inne i landet, särskilt Götaland och vissa delar av Svealand, liksom i Danmark, ha åkerbruk och boskapsskötsel med fastare bosättning vid denna tid gjort sitt inträde. Här finner man också de s. k. megalitgravarna, vilkas byggande förutsätter större samman slutningar. Redan stenåldersbefolkningen i Skandinavien var trol. av nordisk ras, d. v. s. förfä-

der till de nuv. nordborna. Under stenålderns sista del bli metallerna, främst kopparn, kända. Därmed förberedes från omkr. 2000 f. Kr. *bronsåldern*, vars inträde i Norden sker ung. samtidigt som i övriga delar av Europa (omkr. 1800 f. Kr.). De nordiska folken visa snart efter metallens införande en förvånansvärt hög kultur. Vapen, redskap och prydnader visa såväl genom teknik som utformning självständigt nationella former. Dräkter av ylle ha påträffats i åtskilliga danska gravfynd. Livlig samfärdsel med andra folk ägde rum till lands och sjöss, och hållristningarna avbildade ofta nordiska bronsåldersskepp. Om de religiösa föreställningarna under bronsåldern och närmast föregående tid se *Fornnordisk religion* sp. 359—361. Karakteristiska för äldre bronsåldern äro särskilt de stora gravhögar i Syd-Skandinavien. Längre mot n. äro dessa högar mera sällsynta; märkligast är "Kung Björns hög" vid Håga utanför Uppsala, vars rika gravgods tyder på att den är uppkastad över en mäktig hövding. Andra gravformer under bronsåldern äro de nakna stenrösa l. kumlen, som särskilt uppträda i Sveriges kusttrakter. Under äldre bronsåldern (liksom under stenåldern) begrovos de döda obrända i kistor av sten l. (i Danmark) i kluvna och urholkade ekstockar (senare genomfördes likbränningen allmänt). Gravfynd från yngre bronsåldern äro fattiga, medan däremot fynd från mossar o. d. (offer l. depotfynd) äro mera givande. Omkr. 600 f. Kr. blir järnet allmänt känt och nyttjat. I motsats till bronzen, som importerades, producerades järnet inom Norden tack vare de rika

myrmalmsfyndigheterna. *Järnålderns* äldre skede, det *förromerska*, omfattande årh. närmast f. Kr., är märkligt fattigt på fynd (tidens gravfält ligga oftast under flat mark). Frånvaron av fynd i Skandinavien nordligare del har satts i samband med en då inträdande klimatomförsämring. Redan nu underhöllos handelsförbindelser mellan Norden och s. Europa, huvudsakl. genom keltisk förmedling. Alltsedan förromerska järnåldern hade även folkstammar från Norden trängt ned mot s., nämligen cimbrer, burgunder, goter, heruler, trol. langobarder (se dessa ord). Genom dessa folk stod Norden alltsedan tiden omkr. Kristi födelse i kontakt med romersk kultur, varför man benämner de 4 första årh. e. Kr. *romerska järnåldern*. Till Norden infördes då romerska föremål (bronskärl, glas, silvermynt), och konsten att löda och förgylla metall samt skrivkonsten (se *Runor*) blevo kända. Religionen rönt stark påverkan av antik mytologi. Antagl. förekommo ett flertal folkförflyttningar i Norden, särskilt i Danmark, där man vid Vimose, Thorsbjerg och Nydam funnit rika fynd av förstörda vapen, trol. offer efter vunna segrar. Redan under yngre järnåldern voro svearna bosatta i Mälardalen och utgjorde tack vare sin sjömakt ett av de mäktigaste folken. — Omkr. 400 inträder den s. k. *folkvandringstiden* (se d. o.), vår förhistorias "guldålder", som utmärkes av en i konstnärligt hänseende högtstående kultur. Förvånande stor är guldrikedomen i Norden (särskilt i Västergötland), härrörande från romerska tributer till germanska krigarskaror. Till de märkligaste minnena från



folkvandringstiden höra de (under flat mark liggande) båtgravarna i Vendel (se d. o.), efter vilka tiden 600—800 i Svealand även benämnas Vendeltid. Den senare järnålderns vanligaste gravform är högen; ett flertal dylika äro ofta samlade i större l. mindre gravfält invid byar och gårdar. Särskilt ryktbara äro de s. k. kungshögarna, vilka antas ha uppkastats över konungar och hövdingar. De märkligaste av dessa ligga vid Gamla Uppsala (se d. o.). Från denna och följande tid datera sig trol. de domarringar, skeppssättningar och tingshögar (se dessa ord), som man satt i förbindelse med ting och därvid hållna kultfester. Under folkvandringstiden uppfördes fornborgar till försvar av bygderna. Särskilt talrikt förekomma de i Östergötland, vilket trol. förklaras av den hårda kampen mellan "Sveariket" och "Götariket" (se Götaland). Under slutet av denna period utövar det mäktiga Frankiska riket ett starkt kulturellt inflytande på Norden. — Järnålderns följande skede, vikingatiden (800—omkr. 1050), kan delvis räknas till historisk tid, men dess historia belyses dock i hög grad av fornfynden. Såväl talrika runinskrifter som fynd av västeuropeiska mynt belysa vikingatågen (se d. o.) västerut, vilka särskilt utgingo från Danmark (Skåne) och Norge. Den svenska expansionen österut, särskilt de livliga handelsförbindelserna med Ryssland och Orienten, klarlägges genom de enastående rika fynden av orientaliska mynt, vilka talrikast påträffas på Gotland. Såväl i Sverige som i Danmark finnas rika lämningar från stadslignande handelsorter, ss. Birka (se d. o.) och Schleswig

(Hedeby), vilka ge en god inblick i vikingatidens kultur och antydningar om förbindelserna med det övriga Europa. De märkligaste gravfynden från denna tid ha gjorts i Norge, i det att tvenne rikt utrustade skepp framgrävts ur gravhögar i Vestfold (se Osebergfyndet och Vikingaskepp). Andra märkliga högar äro de s. k. kungshögarna på Adelsön (nära Birka), som möjligen rests över sveakonungar, och de i Jällinge (se d. o.) över danske konungen Gorm och hans gemål. De talrika runstenarna belysa även i stora drag bebyggelseförhållanden och kristendomens spridning i Norden vid 1000-t:s början. Av stort intresse äro även bildstenarna på Gotland (se d. o. sp. 1404), som delvis komplettera de upplysningar om vikingatidens religiösa föreställningar, som vi kunna hämta ur eddasångerna.

**Nordenskiöld**, svensk friherrlig samt svenska och finländska adliga ätter. En adlig och friherrlig gren skriver sig Nordenskiöld (se d. o.), en friherrlig Nordenskiöld. 1. Nils Gustaf N., f. 1792, d. 1866, finländsk mineralog, bergmästare i Finland 1818, överintendent vid bergsstyrelsen i Finland 1824. Bidrog kraftigt att utvidga kännedomen om Finlands malm- och mineralförekomster. — 2. Adolf Erik N., f. 1832, d. 1901, den föreg:s son, frih., forskningsresande och vetenskapsman. Född i Helsingfors, blev N., som måst avbryta sin karriär i Finland efter ett de ryska myndigheterna stötande festtal, 1858 prof. vid Naturhistoriska riksmuseet i Sthlm. 1858—76 deltog han i l. ledde flera resultatrika expeditioner till Spetsbergen, Island, Grönland och Jenisejs myn

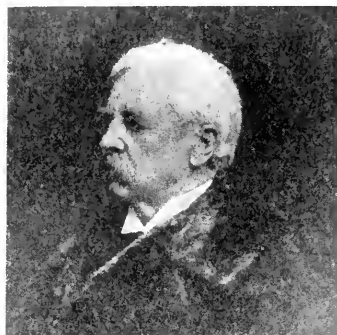

Adolf Erik Nordenskiöld.

ning. 1878 tog han ledningen av Vegaexpeditionen, som fullbordade nordostpassagen 1879 (se *Polar expeditioner*). Expeditionens lyckliga resultat väckte oerhört uppseende, och Vegas hemresa blev ett fullständigt triumftåg (1880). 1883 företog N. en ny expedition till Grönland och framträngde från v. långt in på inlandsisen, dock utan att, som han väntat, finna isfri mark. N. har utom resebeskrivningar offentliggjort ett stort antal vetenskapliga skrifter i mineralogi, geografi och kartografins historia (bl. a. *Faesimile atlas till kartografiens äldsta historia*, 1889; *Periplus, utkast till sjökortens och sjöböckernas äldsta historia*, 1897). Led. av Sv. akad. 1893, av A. K. 1869—71, 1881—87, 1891—93. — 3. *Erland N.*, f. 1877, den föreg:s son, frih., etnograf och forskningsresande, intendent vid Göteborgs museum 1913, prof. vid Göteborgs högskola 1923, har från forskningsresor i s. och v. Syd-Amerika hemfört stora etnografiska samlingar och bl. a. utgivit *De sydamerikanska indianernas kulturhistoria* (1912), *Comparative ethnographical studies* (5 bd, 1919—22).

**Nordenskiölds hav**, se *Asien* sp. 726.

**Nordenskiöld** (jfr *Nordenskiöld*). 1. *Otto Henrik N.*, f. 1747, d. 1832, frih., viceamiral. Efter tjänst i engelska och franska marinerna blev N. 1782 chef för den svenska neutralitetseskadern och därpå medhjälpare först till H. af Trolle, sedan till K. A. Ehrensvärd. Under 1788—90 års krig var N. ss. flaggkapten hos hertig Karl den verkliga ledaren av rustningsarbetet och krigsrörelserna till sjöss. Särskilt har N. förtjänsten av segern vid Hogland. Inseglingen i Finska viken 1790, som ledde till instängningen vid Viborg, skedde mot hans råd. — 2. *Otto N.*, f. 1869, den föreg:s sons son, geograf, geolog och forskningsresande, prof. vid Göteborgs högskola 1905. N. har lett vetenskapliga expeditioner, främst Antarcitexpeditionen 1901—03.

**Nordenström**, *Gustaf*, f. 1835, d. 1902, gruvvetenskapsman, prof. vid Tekn. högskolan 1869—1900, bidrog ss. konsulterande ingenjör till svenska gruvhanterings utveckling, bl. a. genom införande av rationella brytningsmetoder och maskinell bergborning.

**Nordensvan**. 1. *Carl Otto N.*, f. 1851, d. 1924, generalmajor (1911), militärvetenskaplig författare, chef för Värmlands regemente 1900—11. Av N:s rika produktion märkes *Handbok för svenska arméns befäl* (2 bd, 1879—80), *Det stora världskriget* (tills. med V. Langlet, 9 dlr, 1914—21), *Karl XII* (1918). — 2. *Georg N.*, f. 1855, den föreg:s broder, skriftställare. N. studerade först vid Konstakademien men framträdde sedan som skönlitterär författare (bl. a. konstnär-

romanen *Figge*, 1885) och kritiker. Han har utgivit en rad konst- och teaterhistoriska arbeten, främst *Svensk konst och svenska konstnärer i nittonde århundradet* (1892; utvidgad uppl. i 2 dlr, 1925—), *Allmän konsthistoria* (1911—12), *Carl Larsson* (2 dlr, 1920—21) och *Svensk teater* (2 dlr, 1920—21).

**No'rderney** [-naj], en av de östfrisiska öarna. Tysklands mest besökta badort vid Nordsjön. 4,000 inv.

**Norderön**, socken i Jämtl. l., jämte Sunne pastorat i Härnösands stift. 370 inv.

**Nordfjord** [no'r-], n. delen av Sogn och Fjordane fylke, Norge, omkring den 85 km. långa Nordfjorden.

**Nordgren**, Axel, f. 1828, d. 1888, målare, lärjunge till Gude i Düsseldorf, där han förblev bosatt. Hans svenska och norska utskifter ha framför allt sitt värde i den fint genomförda stämningen.

**Nordhagen** [no'r-]. 1. Johan N., f. 1856, norsk etsare, bekant för sina stora, omsorgsfullt utförda reproduktioner av målningar, porträtt m. m. — 2. Olaf N., f. 1883, d. 1925, den föreg:s son, norsk arkitekt, 1913 prof. vid tekniska högskolan i Trondhjem. N. uppförde bl. a. Rjukans kraftstation och ledde från 1909 restaureringen av Trondhjems domkyrka (se Trondhjem).

**Nordhausen** [nå'rrt-hao'sen], stad i prov. Sachsen, Preussen, s. om Harz. Produktion av sädesbrännvin. 35,000 inv.

**Nordhausisk vitriololja**, se Svavelsyra.

**Nord-Holland**, provins i n. Nederländerna, omfattar den sankade och fruktbara halvön mellan Nordsjön och Zuiderzee samt öarna Terschelling, Vlieland och

Texel. Boskapskötsel är huvudnäring. 1,4 mill. inv. Största städer äro Amsterdam och huvudstaden Haarlem.

**Nordholländska kanalen**, en 80 km. lång, 30—40 m. bred och 6—7 m. djup kanal i prov. Nord-Holland, Nederländerna, från Amsterdam till Nieuwe Diep nära Helder (jfr d. o.). N. byggdes i början av 1800-t.

**Nordin**, Karl Gustav, f. 1749, d. 1812, biskop i Härnösand 1805, politiker, hävdaforskarer. Han vann Gustav III:s gunst genom sin rojalistiska hållning vid 1786 års riksdag och blev konungens främste medhjälpare i det kyrkliga reformarbetet. För att göra slut på pastoratshandeln genomdrev N. införandet av en ecklesiastik beredning och var dess ledande kraft 1786—89 och 1791—92. På 1800 års riksdag var N. en av prästeståndets främsta, och 1809 deltog han i utarbetandet av R. F. — Som historiker är N. särskilt känd genom sin stortartade handskriftssamling, de s. k. *Nordinska samlingarna* (i Uppsala universitetsbibliotek).

**af Nordin**, Karl Johan, f. 1785, d. 1850, brorson till biskop K. G. Nordin, frih., politiker, blev 1825 statssekreterare för krigsärendena samt 1828 medlem av statsrådet och dess ledande kraft. Han avgick 1831 och var president i Bergskollegium till 1839, då han med de liberala oppositionsmännen slöt en "koalition", vars syfte ansågs vara att framtvinga konungens abdikation. På 1840 års riksdag var han en av adelns oppositionsledare.

**Nordingrå**. 1. Socken i Väster-norr. l., pastorat i Härnösands stift. 3,810 inv. — 2. Tingslag i Nätra och Nordingrå domsaga, Väster-norr. l., omfattar socknar-



Nordiska kompaniet.

na Nordingrå, Ullånger och Vi-  
byggerå.

**Nordiska administrativa förbundet**, en 1918 stiftad förening av ämbets- och tjänstemän i samtliga de nordiska länderna i syfte att verka för gemensamma intressen. N. utger *Nordisk administrativt Tidskrift* (1920—).

**a. b. Nordiska armaturfabrikerna**, Sthlm, grundat 1919, äger verkstäder i Ätvidaberg, Kungsör, Råå, Sthlm, Storvik och Lund för tillverkning av armatur för ångpannor, gas-, vatten- och värmeledningar, trämasse- och pappersfabriker.

**Nordiska jordbruksforskarens förening**, stiftad 1918, har till uppgift att främja samarbetet mellan jordbruksforskare i de nordiska länderna. Utger tidskriften *Nordisk Jordbruksforskning* (1919—).

**a. b. Nordiska kompaniet**, Sthlm, grundat 1902, äger i Sthlm landets största varuhus, sedan 1915 inrymt i en av F. Boberg uppförd byggnad vid Hamngatan, samt egna verkstäder i Sthlm och Nyköping.

**Nordiska missionsrådet**, ett

för samarbete mellan de nordiska kyrkosamfundens missioner 1923 konstituerat utskott, med 2 ledamöter från varje land.

**Nordiska museet**, i Stockholm, den äldsta och största samling föremål belysande svenska folkets levnadssätt från omkr. 1500 till nuv. tid samt jämförande samlingar från övriga nordiska folk; till N. hör friluftsmuseet Skansen. — N. grundades 1872 av A. Hazelius under namn (till 1880) av Skandinavisk-etnografiska samlingen i syfte att tillvarata de snabbt försvinnande rester av gammalt bohag, byggnadsskick, dräktskick o. s. v., vars värde för folklivskunskapen vid denna tid endast ett fåtal förstodo. Samlingen hopbragtes till en början av Hazelius själv för egna medel, inhystes först i hans hem, senare i olika lokaler vid Drottninggatan. Först 1897 fullbordades en del av museets nuv., av I. G. Clason ritade byggnad vid Lejonslätten på Djurgården, helt färdig 1907. Den inrymmer även Livrustkammarens (se d. o.) samlingar. N:s egna samlingar omfatta (1926) över 150,000 n:r, fördelade på allmogedavdelningen, högre ståndsavdelningen, skrå- och yrkesavdelningarna, avdelningen för samhällsskick, forntro och folksed, textilavdelningen, lapska, norska, danska, isländska, finländska och estländska samlingarna m. m., vartill komma fackbibliotek, arkiv för forntro och folksed, arkiv för bebyggelse och byggnadsskick samt en etnografisk bildsamling. N. utger tidskriften *Fataburen*. — N:s friluftsavdelning, Skansen, det första museet i sitt slag och förebild för många likartade i skilda länder, fullföljer Hazelius' avsikt att musealt fram-



Skansen. Älvrosgården.

ställa såvitt möjligt levande och fullständiga bilder av svenskt folkliv. Till en början sökte han nå detta genom konstnärligt anordnade, av vaxmodeller befolkade interiörer, men snart uppstod tanken på att uppställa hela, inredda byggnader i det fria; i detta syfte inköpte Hazelius redan 1885 en stuga i Mora. Först 1891 förvärvade han det första stycket av Skansens jord. I okt. s. å. öppnades Skansen, som kort före Hazelius' död fått sin nuv. utsträckning och en stor del av sin bebyggelse. Jämte en zoologisk avdelning, huvudsakl. avsedd att belysa den nordiska djurvärlden, omfattar Skansen nu ett antal enstaka byggnader och fullständiga gårdar i original, fullt inredda och sålunda visande byggnads- och bostadsskicket hos huvudsakl. allmogen i skilda svenska bygder. — Skansen har från början varit avsedd att utgöra skådeplatsen för framställningar av det gamla folklivet; framför allt ha folkmusik, folkdanser, landsmålsberättelser och folkliga festseder odlats; på senare tid strävar man

också att i görlig mån visa prov på gammaldags arbetsmetoder, som nu äro i utdöende. — N. och Skansen äro genom Hazelius' donation (1880) "Svenska folkets egendom" och styras av en nämnd på 7 personer, i vilken staten har en representant men som i övrigt kompletterar sig själv samt tillsätter chef (styresman) och tjänstemän (4 intenderer och ett antal amanuenser). Arliga bidrag lämnas av staten och Stockholms stad. Övriga inkomster får N. genom inträdesavgifter, Skansens fester och serveringar samt genom



Nordiska museet.

understöd från Samfundet för Nordiska museets främjande (stiftat 1880) och Nordiska museets vänner (stiftat 1918). — Genom donation av greven och grevinnan W. von Hallwyl (1919) är med N. förbunden en professur i nordisk och jämförande folklivsforskning.

**Nordiska rasen**, se **Människoraser** sp. 515 f.

**Nordiska samfundet**, se **Djursskydd**.

**Nordiska sjuårskriget**, Sveriges krig mot Danmark, Polen och Lübeck 1563—70. Dess orsaker äro att söka i den vid 1500-t:s mitt tilltagande spänningen mellan Sverige och Danmark, varav tvisten om "tre kronor" (se **Riksvapen**) var ett utslag, under Erik XIV:s första regeringstid ytterligare skärpt genom rivaliteten i östersjöprovinserna. En svensk beskickning till Hessen kvarhölls på vägen i Köpenhamn (1563), och s. å. inleddes fientligheterna med ett sjöslag. Fredrik II av Danmark sökte avspärra Sverige från all tillförsel och förband sig därför med Polen och Lübeck. Blockaden kunde dock ej genomföras, då flera av de stora tyska sjöstäderna under hela kriget underhöllo förbindelser med Sverige. Den svenska flottan under befäl av Jakob Bagge (se d. o.) utkämpade 1564 ett oavgjort slag vid Ölands n. udde. Klas Kristersson Horn, som övertog befälet, bröt 1565—66 de allierades blockad, och svenskarna blevo för en tid östersjöns herrar. Mindre framgångsrika voro svenskarna till lands. Danskarna intogo 1563 Älvsborg. Väl erövrade svenskarna under Claude Collart 1564 Jämtland och Härjedalen och 1565 Varberg, men de besegrades s. å. vid Axtorna av Daniel Rant-

zau. Gynnad av den inre oredan i Sverige efter Sturemorden och hertigarnas uppror, företog Rantzau 1567—68 ett härjningståg in i Östergötland men fick ej begärda förstärkningar och måste återvända. Vid Johan III:s tronbestigning 1568 upphörde krigstillståndet med Polen. I nov. 1569 återerövrade danskarna Varberg. Freden slöts f. å. i Stettin under kejsar Maximilian II:s bemedling. Sverige skulle till Danmark återställa Jämtland och Härjedalen, avstå anspråken på Gotland och för Älvsborg erlægga en lösen-summa på 150,000 daler. Frågan om tre kronor lämnades oavgjord. Lübeck däremot vann ingenting.

**Nordiska spelen**, internationella vinteridrottstävlingar, som skola äga rum i Sthlm vart fjärde år och hittills avhållits åren 1901, 1905, 1909, 1913, 1917, 1922 och 1926. I programmet ingå alla slag av vinteridrott, ss. skidloppning, skridskoåkning, issegling, bandy och curling, jämte en del andra idrottsgrenar, ss. skjutning, hästtävlingar m. m. N. anordnas av Sveriges centralförening för idrottens främjande samt Svenska gymnastik- och idrottsföreningarnas riksförbund. Initiativtagare var prof. E. J. Widmark.

**Nordiska språk**, en av den germanska språkfamiljens grenar (se **Germanska språk**). Säkertligen ha N. på nordisk mark framgått ur det ännu relativt osöndrade germanska språket. De enda källor, som möjl. äro tillräckligt gamla för att ge en viss föreställning om det "förnordiska" språket i Norden, äro ur detta i finskan upptagna lånord. Först vid tiden inemot Kristi födelse torde de mera säreget nordiska språkdragen ha fram-

trätt. Vissa av dessa visa hän på närmare släktskap med de östgermanska språken (främst gotiskan), vissa andra däremot på förbindelse med de västgermanska (särskilt angelsachsiskan). De förra likheterna må exemplifieras med fisl. *tryggr* (sv. *trygg*), got. *triggws* (gentemot ty. *treu*), de senare med sv. *fly*, ty. *fliehen* (gentemot got. *pliuhan*, med *th*-ljud). — Det äldsta skedet inom N:s historia kallas det urnordiska (till omkr. 700). Direkt kunskap om detta vinnes dels genom de äldsta nordiska runinskrifterna fr. o. m. 200-t. e. Kr. (se Runor), dels genom i finskan och lapskan tidigt inlänade nordiska ord, vilka här undgått ljudutvecklingen i moderspråket och bibehållit sin urnordiska form. Indirekt vinnes kännedom om urnordiskan genom att man sluter sig till gemensamma urformer för ord l. böjningsformer, som träffas i de särskilda N. Trol. har det urnordiska språket företett vissa lokala skiftningar; särskilt ha sannol. en del företeelser uppträtt tidigare i vissa trakter än i andra. Företeelser, vilka väsentl. kunna tillskrivas hela det nordiska språkområdet före en mer avgjord klyvning i sarspråk, kallas samnordiska. De viktigaste samnordiska språkändringarna äro: a) bortkastande l. förkortning (ibland med ändring av ljudkvaliteten) av obetonade vokaler, b) omljud, c) "brytning". Ex.: a) urnordiska *armaR* (*R* = ett särskilt slags *r*-ljud, uppkommet ur "lent" *s*) blir fisl. *armr* (sv. *arm*), *sunuR* blir *sunr* (sv. *son*), *runōR* blir *rúnar* (sv. *runor*); b) *gastiR* (jfr ty. *Gast*) blir *gestr* (sv. *gäst*), *dōmian* blir *dōma* (sv. *döma*) genom s. k. *i*-omljud, liksom *handu*

blir *hond* (sv. *hand*; *o* är ett öppet *a*-ljud) och *lingwa* blir *lyng* (sv. *ljung*) genom s. k. *u*-, resp. *w*-omljud; c) *herōu* (jfr ty. *Herde*) — *ō* är "lent" *th*-ljud — blir *hjørō* (sv. *hjord*) genom s. k. *u*-brytning, och *snellaR* (jfr ty. *schnell*) blir *snjallr* (sv. *snäll*, med bortfallet *j*) genom s. k. *a*-brytning. Ex. på en urnordisk sats (Gallehushornets inskrift, omkr. 425): *Ek HlewagastiR holtingaR horna tawidō*; omsatt till nutida svenska: *Jag* (l. *Eg*) *Lägäst Hölting* (l. *Hylting*) *horn tādde* l. *tōdde* (förfärdigade). Mot 13 stavelser i den förra satsen svara 8 i den senare. — Under vikingatiden splittras det urnordiska språket i östnordiska (svenska och danska) och västnordiska (norskan jämte isländskan och färöiskan). Allt nordiskt mål kallades dock *dōnsk* (d. v. s. dansk) *tunga*. De viktigaste för de östnordiska språken gemensamma skiljaktigheterna från de västnordiska äro: i östnordiska är *u*-, *w*-omljudet (jfr ovan) ej så allmänt genomfört som i (de flesta trakter av) Väst-Norden — västgötska urkunder inta dock en mellanställning; östnordiska har tvåstavig form i ord som *sēa* (sv. *se*), där västnordiska har enstavig form (*sjā*); östnordiska visar "brytning" av *y* till *ju* (jfr sv. *sjunga* och fisl. *syngva*); östnordiska har ofta *mp*, *nk*, *nt*, där västnordiska har *pp*, *kk*, *tt* (även här visar v. Sverige förbindelser åt v.): östnordiska *svamp* — västnordiska *soppr* (jfr värmländska *sopp*), *sjunka* (da. *synke*) — *sōkkva*, *brant* — *bratt*; östnordiska har bestämd form dat. plur. på *-omen* (*fotomen*, av *fo*t), västnordiska på *-onom* (*fótonom*). Västnordiska bevarar alltjämt

diftonger (*au, øy, ei*), där östnordiska tidigt fått monoftonger (*ö, e*). De västnordiska språken kallades i gammal tid *norróna tunga* (försv. *norrön* l. *norröna tunga*) l. *norrónt mál*. — Skiljaktigheterna mellan svenska och danska ha under den förlitterära tiden (de äldsta icke-urnordiska runinskrifternas tid) ej varit betydande (se vid. resp. språk). Isländskans egen, av norskan oberoende historia börjar först med 870-t. (se *Isländska språket*); huvudskillnaderna äro under äldsta tid: isländska har än fullständigare genomfört *u*-omljudet (jfr ovan) samt bevarar de urgamla förbindelserna *hl, hn, hr* i början av ord (*hlaupa*, löpa, *hníga*, niga, *hrís*, ris); i yngre tid gå de båda språken mer isär. — Bland allmänna drag, fränsett ordförrådet, som karaktärisera samtliga N. i senare tid, märkas främst bestämd slutartikel (utom på s. Jylland) samt passivbildningen på *-s*. — N. ha upptagit många lånord ur andra språk. Under äldre järnåldern (kanske redan under bronsåldern) ha förbindelserna med v. och s. delarna av kontinenten medfört införsel av främmande ord i sällskap med införseln av främmande varor. Ex. på tidiga (ofta allmänt germanska) lån: *kittel* (lat. *catillus*), *järn* (sannol. från keltiska), *torg* (från slaviska). — Redan under tidig vikingatid spreds nordiskt språk till orter, där det sedan dött ut l. starkt gått tillbaka: Normandie, Irland, n. England med ön Man, Hebriderna, Shetlands- och Orkneyöarna, östersjöprovinserna och det inre av Ryssland. — En indelning av N. efter folkmålens vittnesbörd i senare tid utfaller delvis annorlunda än

den ovan givna, för litteraturspråken (bortsett från den s. k. dansk-norskan) gällande. Kölen bildar ingen betydande språkgräns mellan svenskt och norskt språk, starka danska inslag finnas i s. och v. Sverige och i s. Norge. Inom de nordiska rikena finnas vissa språkgränser, som äro skarpare än de, som sammanfalla med de politiska.

**Nordisk Familjebok**, se *Encyklopedi* sp. 1005 f.

**Nordisk hygienisk tidskrift**, vetenskaplig tidskrift för hygieniska frågor, populärt behandlade, organ för hygieniska föreningar i Danmark, Norge och Sverige. Startad 1920.

**Nordisk mytologi**, se *Fornnordisk religion*.

**Nordisk revy**, en av E. Thyse-lius i Sthlm 1895—99 utgiven radikal månadskrift för politik, litteratur och konst.

**Nordisk tidskrift**. 1. En av prof. K. G. Hamilton i Lund 1866—70 utgiven tidskrift med uppsatser i politiska, sociala och litterära ämnen. N. hade en starkt skandinavistisk tendens. — 2. N. för vetenskap, konst och industri, av Letterstedtska föreningen sedan 1878 i Sthlm med åtta häften årligen utgiven tidskrift med populärvetenskapliga uppsatser och recensioner, fr. o. m. 1925 redigerad i samverkan med föreningarna Norden. N. redigeras av svensk huvudredaktör (1880—1921 O. Montelius, därefter docenten N. Herlitz) med biträdande redaktörer i Norge och Danmark.

**Nordiskt medicinskt arkiv**, av A. Key 1869 grundad skandinavisk tidskrift väsentl. för originaluppsatser, sedan 1901 med 2 avd., *Arkiv för inre medicin*, *Arkiv för kirurgi*,



sedan 1919 kallade resp. *Acta Medica Scandinavica* och *Acta Chirurgica Scandinavica*.

**Nordkanalen**, det 160 km. långa och 23—100 km. breda sund, som i n. förbinder Irländska sjön med Atlanten.

**Nordkap** [no'r-], udde på Magerö, Norge, på 71° 10' 21" n. br., brant stupande i havet. Föremål för livlig turisttrafik. Jfr *Kap* sp. 532.

**Nordkapare**, se *Rätvalar*.

**Nordkoster**, se *Kosteröarna*.

**Nordkyn** [no'r-], se *Europa* sp. 1270.

**Nordland** [no'rlann], fylke i n. Norge, före 1919 kallat Nordlands amt. N. är ett högländsområde med breda, långa dalar, strida vattendrag och djupa fjordar. Huvudnäringar äro jordbruk, boskapsskötsel och fiske (Lofoten). Städer Bodö och Narvik. 38,100 kvkm. 170,000 inv. — **Nordlandsbanan**, se *Norge* sp. 996. — **Nordlandsbåt** l. -jakt, fiskefartyg använt vid Norges n. kust, med högt uppdrag-na stävar, riggas med en mast och ett stort fyrkantigt råsegel. Se ill. till *Norge* sp. 997—998.

**Nordling**, Johan, f. 1863, författare, redaktionssekr. i *Idun* 1888—1906, huvudredaktör 1906—15. N. har utgivit talrika romaner och noveller, bl. a. hembygdsskildringen *Siljan*. *En bok om Sveriges hjärta* (2 dlr, 1907) och Beethovenromanen *Quasi una fantasia* (1911), samt diktsamlingar, bl. a. *Samlad låga* (1917).

**Nordlund**, Karl, f. 1871, historiker, skolman, rektor i Hudiksvall 1907 och vid Östermalms läroverk i Sthlm 1913, förste folkskoleinspektör i Sthlm 1918. Framstående pedagog, har N. ge-

nom skrifter och andra bemärkta insatser verkat i aktuella skol- och uppfostringsfrågor.

**Nordmaling**. 1. Socken i Västerb. l., pastorat i Luleå stift. 9,010 inv. — 2. N:s kyrkova-ll, municipalsamhälle inom N., vid Nordmalingsfjärden av Bottniska viken. 425 inv.

**Nordmalings och Bjurholms tingslag** i Västerbottens s. domsaga, Västerb. l., omfattande socknarna Nordmaling, Hörnefors och Bjurholm.

**Nordmalings ångsågs a. b.**, se *Rundvik*.

**Nordmark**. 1. Socken i Värml. l., pastorat i Karlstads stift. 1,960 inv. — 2. Domsaga och härad i Värml. l., omfattande socknarna Sillerud, Silbodol, Blomskog, Trankil, V. Fågelvik, Holmedal, Töcksmark, Östervallskog, Karlanda, Järnskog och Skillingmark. 18,770 inv. — 3. Kontrakt i Karlstads stift, omfattande pastoraten Holmedal och Karlanda; Töcksmark, Östervallskog och V. Fågelvik; Blomskog, Trankil, Torrskog och Värvik; Sillerud; Silbodol.

**Nordmark** [ná'rrt-], äldre benämning på huvuddelen av markgrevskapet Brandenburg.

**Nordmark—Klarälvens järnvägar** omfatta linjerna Filipstad—Nordmark (17 km.), förut tillhörig Filipstads norra bergslags järnvägs a. b., öppnad för trafik 1876; Nordmark—Klarälvens järnväg, omfattande sträckorna Nordmark—Geijersholm—Sjögränd—Björndalsbron (60 km.) med bibanorna Nordmark—Taberg (5,1 km.), Geijersholm—Starrkärr (1,1 km.) och Sjögränd—Edebäck (4,6 km.), öppnad för trafik 1877; Skymnäsa—Munkfors järnväg från Björndalsbron

till Munkfors (14 km.), öppnad för trafik 1890; Karlstad—Munkfors järnväg, Karlstad—Skoghalls järnväg (se dessa ord) samt sträckan Karlstad Östra—Karlstads hamn (2,1 km.). Samtliga linjer äro smalspåriga (0,891 m.) samt ägas och trafikeras av Nordmark—Klarälvens järnvägs a. b. (N. Kl. J.), tillhörigt Uddeholms a. b. Med undantag av linjen Karlstad—Skoghall äro samtliga elektrifierade.

**Nordmarks odalfält**, järngruvefält i Nordmarks skn, Värml. l., ett av de äldsta och mest betydande i Filipstads bergslag. Brytningen vid N. upptogs trol. omkr. 1400. Malmerna, typiska pyroxenskarnförande svartmalmer, ligga i en kalk-dolomitmassa, huvudsakl. på gränsen mot omgivande leptit. Tills. med järnmalmerna ha på två ställen inom fältet (Kitteln och Mossgruvan) påträffats små manganmalmer, sammansatta av hausmannit, pyrokroit,  $Mn(OH)_2$ , och manganosit ( $MnO$ ). Äg. Uddeholms a. b.

**Nordmör** [no'r-], Nordmöre, n.ö. delen av Møre fylke, Norge.

**Nordostpassa'gen** [-sjen], se Polarexpeditioner.

**Nordpolen**, se Pol och Polarexpeditioner.

**Nordpunkt**, se Meridian.

**Nordqvist**. 1. Per N., f. omkr. 1770, d. 1805, akvarellmålare och grafiker, särskilt i den burliska genren, vartill han sannol. inspirerats genom sina lärares, bröderna Martin, beundran för Hogarth. Hans mest bekanta verk är *Kaffebeslaget*, graverad i akvaint av M. R. Heland. — 2. Conrad N., f. 1840, d. 1920, musiker, hovkapellmästare. N., som 1882—92 var chef för Kungl. teatern,

åtnjöt på grund av förnäm och stilsäker uppfattning en vidsträckt popularitet som dirigent. Bland hans tonsättningar märkes en sorgmarsch vid Karl XV:s begravning. — 3. Oscar N., f. 1858, d. 1925, finländsk-svensk zoolog, fiskeritjänsteman, deltog i Vegaexpeditionen 1878—80, byråchef i Lantbruksstyrelsen 1913, utförde fiskeriundersökningar och utgav arbeten om marina djur. — 4. Gustaf N., f. 1886, tonsättare, organist i Adolf Fredriks kyrka i Sthlm sedan 1914, har bl. a. tonsatt ett större antal sånger för en röst med piano.

**Nordraak** [no'r-råk], Rikard, f. 1842, d. 1866, norsk tonsättare, skrev scenmusik, pianostycken m. m. samt skapade genom sin musik till Björnsons dikt *Ja, vi elsker* den norska folksången.

**Nordre Be'rgenhus** [no're], se Sogn och Fjordane.

**Nordre Tro'ndhjem** [no're], se Nord-Trøndelag.

**Nordre älv**, se Göta älv.

**Nordsida** av en strömkrets, se Magnetiskt fält sp. 1060.

**Nordsjökanalen**, Amsterdamkanalen, kanal i Nederländerna, mellan Nordsjön och IJ, en vik av Zuiderzee, genaste vägen mellan Amsterdam och havet. 27 km. lång, 120—125 m. bred, 4—9 m. djup. Byggd 1865—76.

**Nordsjön**, innanhav mellan Norge, Danmark, Tyskland, Nederländerna, Belgien, Frankrike i ö. och Storbritannien i v. I ö. står N. genom Skagerak, Kattegatt, Belt och Öresund i förbindelse med Östersjön, i s.v. genom Pas-de-Calais och Engelska kanalen med Atlanten, i n.v. med Atlanten mellan Orkney- och Shetlandsöarna och n. om dessa med Norska havet. Ytan är omkr. 570,000

kvkm.; största djupet omkr. 500 m. (i en ränna längs norska kusten), minsta 13 m. (vid Doggerbank). Yttertemperaturen är i juli + 11° till + 17°, i jan. + 3° till + 7°, salthalten c:a 3,5 %; tidvattnet har i genomsnitt en stigning av 3,3 m., som vid häftig n.v. vind och därav orsakad stormflod kan stiga till 7 m.

**Nordsjö- och Östersjöavtalen**, två deklARATIONER (den förra under tecknad i Berlin 23 april 1908, av Sverige, Danmark, Nederländerna, Frankrike och Storbritannien, den senare i Petersburg av Sverige, Danmark, Ryssland och Tyskland), avseende upprätthållandet av territoriellt status quo i till Nordsjön och Östersjön gränsande områden. I båda avtalen, som på vissa ställen erhållit en något olika formulering, förklarade signatärmakterna sitt fasta beslut att inom avtalens ram orubbade bevara ömsesidiga rättigheter till besittningarna i fråga. Därjämte förpliktade de sig att, om det nuvarande territoriella status quo hotades, förhandla om lämpliga åtgärder för dess upprätthållande. I vidfogade, nästan likalydande memoranda förklaras, att deklARATIONERNA endast ha avseende på den territoriella integriteten av kontrahenternas nuvarande besittningar och att avtalen ej kunna åberopas i fråga om suveränitetsrättigheterna inom dessa besittningar. Samtidigt med N:s under tecknande förklarades Novembertraktaten (se d. o.) upphävd genom en i Stockholm mellan Sverige, Frankrike och Storbritannien träffad överenskommelse. För Norges del hade den upphört att gälla genom norska integritetstraktaten 1907. I samband härmed gjordes från ryskt håll

försök att även få det Ryssland ävilande Alandssevitutet (se Aland) upphävt, vilket emellertid från svensk sida mötte bestämt motstånd. Ur denna situation har man att se tillkomsten av N., vilkas politiska innebörd var, att Rysslands planer på Alandssevitutets upphävande för tillfället förhindrades men att Ryssland å andra sidan bibehöll möjlighet att framdeles upptaga frågan om Alandsöarnas befestning. N. kommo ej i tillämpning vid den kris, som ledde till världskrigets utbrott.

**Nordstjärnan**, en sedan 1872 i New York utgiven svensk-amerikansk tidning, sedan 1911 veckotidning.

**Nordstjärnan**, detsamma som polstjärnan (se Björnen).

**Nordstjärneorden**, se Ordnar.

**Nordstrand** [nårrtsjrannt], en av de frisiska öarna. 45 kvkm. 45,000 inv.

**Nordström**. 1. Johan Jakob N., f. 1801, d. 1874, statsvetenskapsman av finländsk börd, prof. i Helsingfors 1834—46, svensk riksarkivarie 1846. 1853—63 Vet. akad:s representant i prästeståndet och från 1867 led. av F. K., anlidades N. i olika offentliga uppdrag; bl. a. utarbete av 1852. Bland hans skrifter märkes *Bidrag till den svenska samhällsförfattningens historia* (2 bd, 1839—40). — 2. Theodor N., f. 1843, d. 1920, son till N. 1, ämbetsman, bergshauptman i Sala 1881, sekr. i Kommerskollegium 1886, kommerseråd 1888, generaldirektör och chef för Järnvägsstyrelsen 1897, landshövding i Örebro l. 1904—11. Ss. led. av A. K. (1897—1905) bidrog N. verksamt till beslutet om Riksgränsbanans byggande. N. deltog

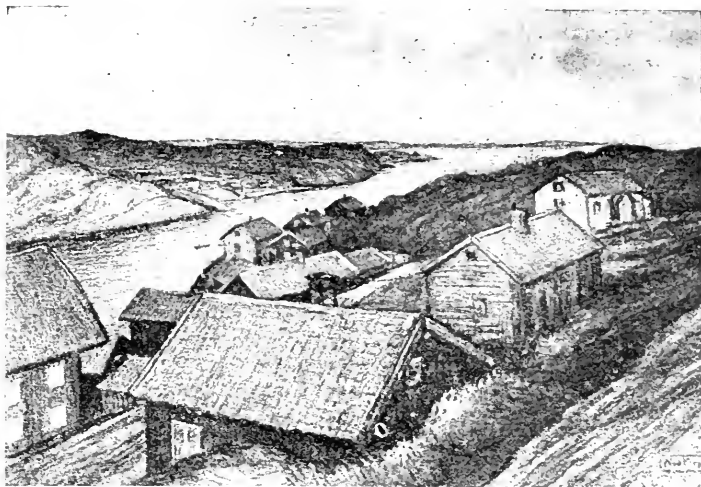

Kyrkesund. Kolteckning av Karl Nordström. (Nat. mus.)

i utarbetandet av 1884 års gruvstadga och var ordf. i 1907 års kommitté för den lägre tekniska undervisningens ordnande. — 3. Karl N., f. 1855, d. 1923, målare.



Buttes-Montmartre. Målning av Karl Nordström (1881).

N. vistades i början av 1880-t. i Frankrike och målade där och under somrarna på Tjörn mestadels små, intima naturstudier i en impressionistiskt påverkad, ljus, delikat valörskala (*Trädgårds-motiv från Grèz*, 1884, Göteborgs mus.). Efter hemkomsten, särskilt under en vistelse i Varberg 1893—95 tills. med Nils Kreuger och Richard Bergh, utvecklades hans konst i ny riktning. Liksom han blev den ledande själen i Konstnärsförbundet (se d. o.), blev han den egentlige skaparen av det nationella, dekorativt betonade landskapsmåleri, som är knutet till förbundets namn. I ofta även till mätten monumentala bilder, burna av manligt allvar och lyrisk känsla, tolkade han den nordiska nattens stämning (*Valborgsmässoeldar*, 1893, *Vinterafton vid Roslagstull*, 1897, Göteborgs mus.) och västkustlandskapets mäktiga linjerytm (*Hoga dal*,

1900). Färgen, till en början mörk och tung, blev med åren allt ljusare och friskare, och i det sista decenniets skildringar av Målarlandskapetets ljusa grönska och av fransk småstadsnatur anslog han på nytt en intim och idyllisk ton. Nästan ännu mera än hans målningar vittna hans mästertliga kolteckningar om hans intensiva naturstudium, särskilt av markens och trädens former. — 4. Gunnar N., f. 1881, d. 1923, finländsk fysiker, 1918 prof. i fysik, 1920 i mekanik vid tekniska högskolan i Helsingfors, behandlade bl. a. allmänna relativitetsteorin och teorin för gravitationen. — 5. Ludvig N., f. 1882, författare. I sina tidigare arbeten, ss. novellsamlingarna *Borgare* (1909) och *Herrar* (1910), berättelsecykeln *De tolv söndagarna* (s. å.), den breda romanen *Landsorts-Bohème* (1911) och barnhistorierna *Tomas Lack* (1912) har N. med drastisk humor, poetisk fantasi och en starkt originell berättarkonst levandegjort en norrländsk småstad ("Öbacka") och dess människor. Senare har han i en rad romaner (bl. a. *Döda världar i samhällsrymden*, 1920, *Bröderna Persson i Sverige*, 1925) förkunnat en ny riktning, "totalismen", enl. vilken litteraturen skall skildra det moderna samhället, vilket N. betraktar ur en egenartad ekonomisk-metafysisk synpunkt, som på en gång en merkantil "världsstad" och Guds rike. — Gift 1909 med Marika Stjernstedt (se d. o.).

**Nordsvensk häst**, lätt arbetshäst, stående på gränsen mellan varmblodig och kallblodig ras (se Häst) och särskilt lämpad för skogs- och jordbruk. Den nuv. N. är genom rationell avel alstrad av äldre landskapsstammar, spec.



Nordsvensk häst.

Dala-, Hälsinge-, Jämtlands- och Norrlandshästarna. På 1890-t. bildades föreningar i syfte att renodla N., vilken icke borde blandas annat än med den närbesläktade norska Östlandshästen. Dessa strävanden understöddes genom nya bestämmelser i 1900 års premieringsreglemente och genom upplåtande 1903 till en hingstuppfofningsanstalt av kronoegendomen Vången i Jämtland. En gemensam stambok har även upplagts. För ledningen av rasens förädling bildades 1924 Föreningen Nordsvenska hästen. N. uppfödas även i sydligare landskap, spec. Uppland, dock icke i Skåne och Västergötland. — N. är medelstor (150—159 cm:s mankhöjd) men kännetecknas av styrka, uthållighet, rörlighet, energi, härdighet, förnöjsamhet och fromt lynne. Färgen är vanl. brun.

**Nordsvensk nötboskap**, se Fjällboskap.

**Nordterritoriet**, Nord-Australien, n. Australien mellan Väst-Australien och Queensland. N. är en sandig l. gräsrik höglätt. N. kusten är rik på hamnar och stora öar. Huvudnäring boskapskötsel. Stora, föga tillvaratagna mineraltillgångar; mest brytes tennmalm. N. genom-

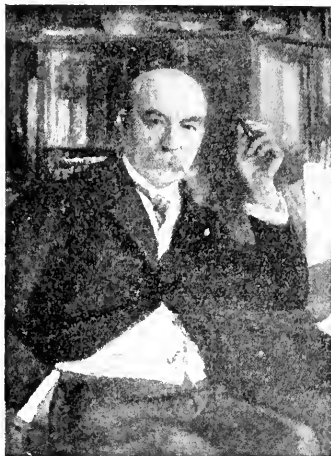

Adolf Noreen. Målning av H. Pauli.

dras av en transkontinental telegraflinje till Port Darwin i n. 1,350,000 kvkm. 20,500 inv., därav 17,000 infödingar.

**Nord-Tröndelag** [nor-], fylke i Norge, före 1919 kallat Nordre Trondhjems amt, omfattande trakterna kring Trondhjemsfjordens inre del och Foldenfjord. Jordbruk, boskapsskötsel, skogsbruk och trävaruindustri. 22,500 kvkm. 90,000 inv. Stad Levanger.

**Nordtyska förbundet** (1866—70), se **Tyskland**.

**Nordvästgränsprovinzen**, det nordligaste området i Britt. Indien, mellan Afghanistan och Indus.  $\frac{1}{3}$  är brittisk provins (34,754 kvkm. 2,25 mill. inv.) med Peshawar som huvudstad; resten utgöres av infödingsstater (66,042 kvkm. 2,83 mill. inv.).

**Nordvästpassa'gen** [-sjen], se **Polarexpeditioner**.

**Nordvästra Skånes folkhögskola** i Munka-Ljungby, grundad 1913, omfattar manlig huvudkurs och kvinnlig kurs.

**Nordvästterritorierna**, område, omfattande Kanada n. om 60° n. br. mellan Hudsonviken och Yukonterritoriet. N. delas i distrikten Mackenzie och Keewatin på fastlandet samt Franklin, som omfattar de arktiska öarna. 3,217,300 kvkm. 8,000 inv. — N. omfattade urspr. hela Kanada utom s.ö. provinserna och organiserades slutgiltigt 1920.

**Nord-Östersjökanalen**, **Kielkanalen**, förr **Kejsar Vilhelmskanalen**, kanal igenom Holstein, Preussen, mellan Kielbukten och Elbes mynning. Längd 98,6 km., bredd i vattenytan 102 m., djup 11 m. — Tanken på att sammanbinda Nord- och Östersjön genom en kanal är mycket gammal. Den på 1700-t. byggda Ejderkanalen (se **Ejder**) kom aldrig att få större betydelse. N. byggdes 1887—95, ombyggdes 1909—15 och spelade under världskriget en viktig strategisk roll. Enl. Versaillesfreden är den öppen för internationell trafik.

**Noreborg**, se **Kroppstadfors bruk**.

**Noreen** [-re'n], **Adolf**, f. 1854, d. 1925, språkforskare, prof. i nordiska språk i Uppsala 1887—1919, led. av Ornamnskommittén 1902—25, led. av Sv. akad. 1919. N. gjorde på olika områden banbrytande insatser. Han ägnade sig först åt svensk folkmålsforskning, som han bragte i nivå med samtidens vetenskapliga metoder (*Fryksdalsmålets ljudlära*, 1877, m. fl.). För studiet av de nordiska fornspråken ha hans *Altisländische und altnorwegische Grammatik* (1884, 4:e uppl. 1923), *Alt-schwedische Grammatik* (1897—1904) och *Geschichte der nordischen Sprachen* (1891; 3:e uppl. 1913) haft stor betydelse; likaså

hans editioner av äldre svensk litteratur. Inom den jämförande språkforskningen utgav N. *Abriss der urgermanischen Lautlehre* (1894). Framför allt ägnade sig N. åt studiet av nysvenskan, främst i det monumentala verket *Vårt språk* (5 bd, 1903—24, ofullbordat), en brett lagd nysvensk grammatik, där N. bryter med den äldre, av klassiska mönster behärskade grammatiska vetenskapen och söker genomföra en empirisk undersökning av det levande språket. N. publicerade talrika populära uppsatser (delvis samlade i *Spridda studier* 4 dlr, 1895—1924) och organiserade tills. med H. Hjärne och J. A. Lundell de första sommarkurserna i Uppsala (1893). Han var en av de ivrigaste förkämparna för en rättstavningsreform.

**No'reg**, se Norge.

**Norej'a**, se *Noricum*.

**Norfolk** [nå'fåk]. 1. Grevskap i ö. England, s.ö. om The Wash. Huvudnäringar jordbruk och boskapskötsel; livligt fiske. 500,000 inv. Huvudstad Norwich. — 2. Stad i Virginia, För. Stat., 1 mil från Chesapeakeviken vid James River. Hamn och exportort för bomull m. m. 120,000 inv. — 3. Ö mellan Nya Zeeland och Nya Kaledonien. Tillhör Australien. Kabelstation. 43 kvkm. 720 inv.

**Norfolk** [nå'fåk], adelstitel inom engelska ätten Howard. Mest känd är Thomas Howard, hertig av N., f. 1473, d. 1554, krigare, politiker. N. blev efter den av honom bekämpade Wolseys fall 1529 en av Henrik VIII:s inflytelserikaste rådgivare. Två hans niëcer, Anna Boleyn och Katarina Howard, blevo kungagemåler. 1546 föll N. i onåd och hölls fängslad till 1553.

**Norfolkhäst**, se Häst sp. 1160.

Norge, landsmål *Noreg* (fno. *Noregr*, *Norvegr*, säkerligen av *nordr*, norr, och *vegr*, väg, alltså "landet mot norr"), konungarrike i n. Europa, omfattande v. delen av Skandinaviska halvön. 323,800 kvkm. 2,6 mill. inv. (8 per kvkm.). Till N. hör även Svalbard (65,000 kvkm. 750 inv.). — *Läge och gränser*. N. ligger mellan 57° 57' och 71° 11' n. br. samt mellan 4° 30' och 31° 10' ö. l., har sin största utsträckning i s.v.—n.ö. (1,800 km.) och gränssar i s. och s.v. till Skagerak och Nordsjön, i v. till Atlanten (Norska havet), i n.v. och n. till Norra Ishavet samt i ö. till Sverige och Finland. — *Naturförhållanden*. Kusten är starkt sönderskuren av djupa fjordar, av vilka de största äro Sogne-, Trondhjems-, Vest- och Varangerfjord. V. och n. kusten har en rikt utbildad skärgård. — N. är ett utpräglat högländ, som omfattar v. och högsta delen av skandinaviska högländet och innesluter betydande fjällområden, åtskilda av djupa dalgångar och fjordar. De högsta partierna äro Dovrefjäll (med Snehætta, 2,246 m.) och Jotunheimen (med Galdhøpiggen, N:s högsta berg, 2,468 m., och Glittertind, 2,453 m.). Från dessa trakter sänker sig landet småningom åt s.ö., s. och n. I v. har högländet stora jöklar (Jostedalbræen, Folgefonna m. fl.) och stupar brant ned mot fjordarna. N. om Trondhjemsbygden börjar ånyo högländet. Det har jöklar (Svartisen m. fl.), är starkt sönderskuret av fjordar samt sänker sig åt n. Högländet bildar således ingen sammanhängande bergskedja men utgör en starkt denuderad rest av en sådan. Dess sträckning har bestämt N:s indelning i landsdelar. Området n. om Trond-



vidare Östlandet (s.ö. N.), Sörlandet (kustområdet mellan Kragerö och Stavanger) samt Vestlandet (kustområdet från Stavanger mot n. förbi Stat). Berggrunden utgöres till övervägande del av urberg. Därjämte förekomma stora områden med yngre eruptiva l. yngre lagrade bergarter. De lösa jordarterna utgöres till stor del av moräner, på kustslätterna, som ligga under marina gränsen (intill 200 m.), av lera och sand. — N. är rikt på sjöar, som dock i allm. äro små; de största äro Mjösen och Fämun. De många vattendragen äro av betydelse genom sina talrika fall och sin fiskrikedom samt ss. flottleder. De längsta äro Glommen, Trysilälven (Klarälven), Gudbrands- och Numedalslaagen, Dramsälven och Tana älv. — *Klimat.* De inre delarna av N. ha fastlandsklimat med stränga vintrar och relativt varma somrar. Särskilt v. kusten har kustklimat med blida vintrar, svala somrar och stark nederbörd (1—3 m.); klimatet vid kusten

hjembygden l. Trøndelagen kallas Nord-Norge, återstoden Syd-Norge, som delas i nordan-, sunnan-, västan- och östanfjällska N., resp. n., s., v. och ö. om vattendelaren. Avgränsade bygder äro







Tyrifjorden. Ringerike.

är i förhållande till breddgraden ovanligt mildt tack vare Golfströmmen; kusten är isfri året om. — *Växtvärld*. C:a 71,000 kv. km. skogsmark finnes, varav ung.  $\frac{3}{4}$  är barrskog. Längst i s. och v., under 300—500 m:s höjd ö. h., växer ek jämte lönn, lind, alm, ask m. fl. lövträd. Silurtrakterna kring Oslo- och Langesundsfjordarna äro spec. kända för rik växtlighet. Bok finnes blott efter kusten i s.ö., järnek i s. och s.v. Ytterst i v. påträffas flera för Väst-Europa utmärkande (atlantiska) växter. Tall och gran äro de viktigaste skogsträden. Tallen har största utbredningen, särskilt i Vestlandet; i n. går granen till 69°, tallen till 70° 20'. Ovan barrskogen vidtar en björkregion med huvudsakl. glasbjörk. Vid Snehætta i Dovre ligger övre barrskogsgränsen vid c:a 900 m., björkskogsgränsen vid c:a 1,050 m., snögränsen vid c:a 1,650 m. Dessa gränser sjunka mot kusten i v. samt mot n.; vid Alten i Finnmarken ligga de sålunda vid resp.

c:a 250—300, 450 och 1,070 m. Högfjällen liksom n.ö. Finnmarken äro trädlösa. Närmast ovan björkskogen finnes ofta ett smalt bälte av videbuskar och dvärgbjörk, högre upp lav- l. örtrika heddar. I kalkrika högfjäll finnes ofta en rik blomsterflora, särskilt i Dovre. — Inom ek- och barrskogsregionen ligger det mesta av N:s odlade jord. Vete mognar i s. till nära 400 m., korn till över 600 m. ö. h.; råg och havre mogna ännu vid 69°, korn vid 70° n. br. Potatis kan odlas något utöver kornets gränser. — *Djurvärlden* överensstämmer nära med Sveriges. Mullvad, hasselmus m. fl. saknas, däremot finnas buskmus (i s. högfjällen), bäver, isbjörn (tillfälligtvis i n.), en egen kronhjortras (längs v. kusten) och vildren (i s. fjälltrakterna). Lodjur äro talrikare än i Sverige. — *Befolkningen* tillhör huvudsakl. den nordiska rasen (jfr *Människoraser* sp. 515). I n., spec. inom Finnmark fylke, bo 21,000 lappar (i N. kallade fin-

		Folkmängd.				
Ar	1800	1825	1865	1890	1920	
Mill. inv.	0,88	1,08	1,70	2	2,63	

#### Befolkningens fördelning efter näringar 1920.

Jordbruk, skogsbruk, fiske	39 %
Industri	29 %
Handel och sjöfart	18 %

#### Jordens beskaffenhet.

Aker och äng	8 %
Skogsmark	22 %
Improduktiv jord	70 %

#### Järnvägarnas längd.

Ar	1854	1901	1907	1922
Km.	67	2,057	2,586	3,445

#### Handelsomsättning (mill. norska kr.).

Ar	1902	1913	1916	1920	1923
Import	290	552	1,354	3,033	1,350
Export	181	393	988	1,247	831

#### Viktigaste importvaror 1923. (Mill. norska kr.)

Mineral och metaller	228
Textilvaror	157
Fartyg, vagnar, maskiner	141
Spannmål	140
Kolonialvaror	115
Matvaror av djur	86
Bearbetade metaller	75
Yllevaror	55
Hudar, skinn	54
Frukt m. m.	52

#### Norges handel med Sverige 1924 (1,000-tal svenska kr.).

	Exp.	Imp.
Levande djur och matvaror av djur	12,602	7,874
Spannmål, kolonialvaror, frukter och trädgårdsväxter m. m.	537	875
Spånadsämnen och garn, vävnader och div. andra manufakturvaror	2,047	6,958
Fjäder, hudar, skinn och fabrikat därav	2,691	1,069
Talg, oljor, tjära, gummi m. m. och fabrikat därav	2,661	2,834
Trävaror och fabrikat därav	556	8,915
Halm, hö, kreatursfoder och diverse ämnen ur växtriket	107	1,582
Pappersmassa, papp och papper samt arbeten därav	1,011	8,647
Mineral, råämnen och oformade fabrikat	7,093	638
Mineral, formade fabrikat	890	1,469
Metaller, oarbetade eller till en del arbetade	3,097	2,987
Metaller, arbeten därav	605	3,985
Fartyg, fordon, maskiner, instrument m. m.	2,945	6,118
Övriga artiklar	1,186	954
Exportens, resp. importens totala värde	38,028	54,905

nar) och 9,000 finnar (i N. kallade kväner). De största befolkningscentra ligga kring de större städerna: Oslo (huvudstad), Bergen, Trondhjem, Stavanger och

#### Viktigaste exportvaror 1923. (Mill. norska kr.)

Pappersmassa och papper	269
Matvaror av djur	170
Mineral och metaller	154
Trävaror	73
Talg, olja, tjära	67
Fartyg, vagnar, maskiner	25
Hudar, skinn	21

#### Viktigaste import- och exportländer (Import och export i mill. norska kr.).

Ar	1913		1923	
	Imp.	Exp.	Imp.	Exp.
Danmark	28	9	95	46
Frankrike	12	14	32	53
För. Stat.	39	30	299	155
Storbritannien	146	99	294	254
Sverige	46	26	91	52
Tyskland	176	67	308	78

#### Kreatursstock (tusen st.).

Ar	1865	1890	1900	1907
Hästar	150	151	173	172
Nötkreatur	953	1,006	950	1,094
Får	1,705	1,417	999	1,393
Getter	291	272	215	296
Svin	96	121	165	318
Renar	102	170	109	143
Höns	—	797	1,640	1,460

#### Norska storsjöfiskets avkastning. (Mill. norska kr.)

Ar	1911	1913	1915	1918	1920	1921
Torsk	25,9	25,7	33,1	28,1	45,7	22,7
Sill	12,9	13,2	33,4	68,4	25,2	15,2

#### Statsskuld.

Ar	1912	1920	1921	1923
Mill. norska kr.	362	1,130	1,216	1,419

Drammen. Av N:s invånare bo 30 % i städerna. — *Näringar.* Jordbruk med boskapsskötsel och mejerihantering sysselsätter  $\frac{1}{3}$  av N:s befolkning. Andra huvud-



Setesdalen. Aust-Agder fylke.

näringar äro skogsbruk, fiske och industri, däribland trävaru-, metall-, trämasse-, pappers-, livsmedels- (särskilt konservfabriker) och kemisk industri (särskilt framställning av salpeter). N. är Nordens främsta sjöfartsland; handelsflottan omfattade 1924 1,664 maskindrivna fartyg om 2,392 mill. bruttoton och 89 segelfartyg om 113,000 bruttoton. 1923 ankommo till N. 7,920 fartyg med ett nettotonnage av 4,9 mill. ton, därav 3,907 norska med ett nettotonnage av 2,8 mill. ton, samt avgingo från N. 8,167 fartyg med ett nettotonnage av 4,9 mill. ton, därav 4,080 norska med ett nettotonnage av 2,9 mill. ton. Bergsbruket är numera obetydligt och omfattar produktion av kopparhaltig svavelkis samt något silver-, järn- och kopparmalm. — *Kommunikationer.* Järnvägarnas längd var 1923 3,476 km., därav 336 km. enskilda. Bland huvudlinjerna märkas Oslo—Fredrikshald—Kornsjö, Oslo—Kongsvinger—Charlottenberg, Oslo—Gjøvik, Oslo—Drammen, Oslo—Hamar—Trondhjem, Bergenbanan (se d.

o.), Hamar—Dombaas, Dombaas—Stören (Dovrebanan), Dombaas—Aandalsnes (Romsdalsbanan), Trondhjem—Storlien (Merakerbanan), Hell—Sunnan (Nordlandsbanan), Narvik—Riksgränsen (Ofotbanan), Drammen—Skien, Drammen—Randsfjord och Stavanger—Flekkefjord, samtliga statsbanor, samt privatbanorna Oslo—Eidsvold (Norsk hovedjernbane) och Eina—Fagernes (Valdresbanan). Automobiltrafiken på reguljära bilrouter har stor betydelse. Längs kusten och i fjordarna försiggår en omfattande ångbåtstrafik. Med utlandet har N. regelbunden ångbåtsförbindelse, framför allt från Oslo. — *Mynt* är krona (no. *kroner*) = 100 öre (jfr *Skandinaviska myntkonventionen*). — *Förmått och vikt* gäller metersystemet. Postunion ingicks med Sverige 1869. — *Författning.* N. är en agnatiskt ärftlig monarki. Grundlagen (17 maj 1814, senare ändrad särskilt i samband med unionen med Sverige och med dess upplösning) vilar på folksuveränitetssidan och på Montesquieus



Nordlandsbåtar.

maktfördelningslära och tillkom efter mönster av bl. a. franska författningen 1791. Huvudsakl. genom konstitutionell praxis har genomförts en fullständig parlamentarism. Verkställande makten tillhör konungen i statsrådet. Detta består av en statsminister och minst 7 (vanl. 9) statsråd, vilka bära konstitutionellt ansvar. Den lagstiftande och skattebeviljande makten utövas av det årligen sammanträdande stortinget med 150 led., 50 från städerna, 100 från landsbygden, som väljas vart tredje år genom proportionella val. Rösträtt tillkommer män och kvinnor, som fyllt 23 år. Vid sammanträde efter nyval väljer stortinget inom sig  $\frac{1}{4}$  (37 led.) att utgöra lagtinget; de övriga  $\frac{3}{4}$  (113 led.) bilda odelstinget. Lagförslag skola först väckas och behandlas i odelstinget. Om odels- och lagtingen ej bli eniga, behandlas lagförslaget i det samlade stortinget, där det måste ha  $\frac{2}{3}$  majoritet för att bli antaget. Konungen har suspensivt veto: lagförslag, som i oförändrad form antas av tre lagtima storting efter föregående nyval, blir utan kunglig sanktion lag. Förslag om grundlagsändring

kräva  $\frac{2}{3}$  majoritet i det samlade stortinget efter nyval. — *Förvaltning.* I spetsen för den centrala förvaltningen står konungen, som biträdes av cheferna för de 9 departementen. För den lokala förvaltningen är N. delat i 20 fylken (till 1919 kallade amt) under *fylkesmenn*, som även äro ordförande i de folkvalda *fylkestingen* (stadsfylkena Oslo och Bergen ha dessa institutioner gemensamma med angränsande fylken). En av fylkesmennene i varje *bispedømme* (tidigare stift) tillhör *stiftsdireksjonen*. De kommunala huvudenheterna, *herreder* (665 st.), samt stadskommuner (43) och köpingar, *ladesteder* (24), bilda 488 tingslag. — *Politiska partier.* Samverkande högerpartier av olika skiftningar äro höjre och frisindede venstre (tills. 54 led. i stortinget efter valen 1924). Nära samgående med dem är även Norges bondelag (22 led., främst större bönder). Mot dessa stå venstre (34 led.), radikale venstre (2 led.) och arbetarpartierna (38 led.). Till 1917 fanns blott ett arbeiderparti, men vid dess anslutning till 3:e internationalen utträdde en fraktion och bildade ett socialdemokratiskt

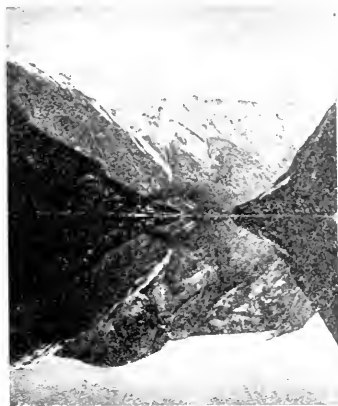

Näröfjord. Sogn och Fjordane fylke.

parti (nu 8 led.). Då 3:e internationalen 1923 efter en konflikt utslöt partiet, splittrades detta i arbeiderpartiet (24 led.) och kommunisterna (6 led.), vilka senare mottogs i internationalen. — *Rättsväsen.* I civilmål förekommer *forlikråde*, inför vilka alla mål skola behandlas, innan de få gå till underrätterna, som äro *herredsrettene* och (för de 4 största städerna) *byrettene*; från dessa kan (utom i smärre mål) vädjas till *lagmannsrettene* (4 st.) och därifrån under vissa betingelser till N:s högsta domstol, *Höiesterett* (i första hand till dess *kjæremålsutvalg*) i Oslo. Vid såväl underrätter som lagmansrätter förekommer nämnd (*meddomsmenn*). Mindre brottmål behandlas vid underrätterna i samma form som civilmål, och i regel kan vädjas till lagmansrätten, som i första instans upptager grövre brottmål och dömer med jury; under vissa former kunna utslagen överklagas hos Höiesterett. Statsråd, som av odelstinget åtalas för ämbetsfel, ställas inför

*riksrett*, bestående av flertalet led. av lagtinget och Höiesterett. Domstolarna kunna sätta åsido en lagbestämmelse, som kränker de grundlagserkända borgerliga rättigheterna. — *Försvarsväsen.* Armén. Allmän värnplikt gäller från 18:e till 55:e levnadsåret, varvid den värnpliktige tillhör linjen under 12 år och lantvärnet under lika lång tid samt i övrigt landstormen. Utbildningen äger i allm. rum vid 20 år, och tiden varierar mellan lägst 48 dagar vid infanteriet och högst 102 dagar vid kavalleriet, vartill komma i allm. fyra repetitionsövningar à 24 dagar. Armén indelas i 6 divisioner om i allm. 3 infanteriregementen jämte kavalleri och artilleri m. m. till varierande styrka. Kavalleriet utgöres i huvudsak av 3 dragonregementen, artilleriet av 3 fältartilleriregementen, en tung fältartilleridivision och en bergsartilleridivision. Härtill komma ingenjörtrupper och fästningsartilleri m. m. samt arméns ("härens") flygväsen. Arméns fredsstyrka räknar omkr. 1,165 officerare med vederlikar och 4,000 underofficerare och underbefäl. Rekrytkontingenten vapenföra var 1925 omkr. 14,500 man. Det fasta försvaret omfattar huvudsakl. vissa befästningar vid Oslofjorden och i Glommenlinjen samt till Trondhjems och Narviksbanans skydd. — *Flotta n* utgöres huvudsakl. av 4 äldre pansarfartyg (3,900—4,200 ton), 3 jagare, omkr. 30 torpedbåtar, ett 10-tal U-båtar m. m. Marinen har eget flygväsen. — *Kyrkliga förhållanden.* N. har luthersk statskyrka ("folkkyrkan"), men rätten till utträde (medförande befrielse från kyrkliga avgifter) är obegränsad. Största delen av befolk-

ningen står dock kvar i statskyrkan (1920 hörde omkr. 54,000 till andra samfund, därav ca 18,000 anslutna till lutherska friförsamlingar, 11,500 metodister och 7,000 baptister; omkr. 17,000 hörde ej till något samfund). Statskyrkan indelas i 7 stift, *bispedömmar*, dessa i *prostier* och *prestegjeld*. Kyrkliga ämbetsinnehavare utnämns av konungen, ärenden handläggas och fonder förvaltas av Kirke- og undervisningsdepartementet. Församlingarna ha kyrklig självstyrelse och sedan 1922 *menighetsråd* efter dansk förebild. Den norska kyrkans inre liv karaktäriseras från H. N. Hauges dagar särskilt i Vestlandet av ett starkt utvecklat lekmannaintresse, samlat i s. k. "inremissionsföreningar" samt kännetecknat av en skarpt markerad ortodoxi, vilken står fientlig mot en mera modernt orienterad teologi. Ur dessa kretsar har Menighetsfakulteten (se d. o.) framgått. — *Undervisningsväsen, vetenskapliga och kulturella institutioner*. Folkbildningen står högt. Folkskolan, avsedd för åldern 7—14 år, är allmän bottenskola, på vilken bygga 3-åriga middelskolor och på dessa senare 3-åriga gymnasier; "landsgymnasier" däremot ha 4-årig kurs och bygga på folkskolan med fortsättningsskola. Vid. finnas folkhögskolor (efter dansk förebild) och privata ungdomsskolor (tills. 55) samt deras statliga motsvarighet, fylkesskolor (37), och i städerna folkeakademier, 10 seminarier för lärarutbildning samt skilda slags fackskolor. — Vetenskaplig och högre specialutbildning tillgodoses bl. a. av Oslo universitet (se d. o.), N:s tekniske höiskole i Trondhjem (öppnad 1910), 4 handelsgymna-

sier, N:s landbrukshöiskole i Aas (se d. o.), N:s lærerhöiskole (1922) i Lade vid Trondhjem (för högre folkskolläro-utbildning), Institutet för jämförande kulturforskning (se d. o.), Statens kunstakademi (1909) i Oslo, Musikk-konservatoriet (1883) i Oslo och Musikkakademiet (1905) i Bergen. — Största bibliotek (se d. o. sp. 1455) är universitetsbiblioteket i Oslo. N. har riksarkiv i Oslo. — De viktigaste museerna för norsk arkeologi och kulturhistoria äro Oslo universitetets Samling av nordiske oldsager, Det kongelige norske videnskabers selskabs samlinger i Trondhjem (se d. o.), Sandvigiska samlingarna i Lillehammer (se d. o.) samt Norsk folkemuseum (se d. o.). Bergen museum, som är avsett att utvidgas till universitetet, omfattar betydande historisk-antikvariska och naturhistoriska samlingar samt ett flertal naturvetenskapliga institutioner. Huvudmuseet för bildande konst är Nasjonalgalleriet (se d. o.) i Oslo. De främsta konsthantverksmuseerna äro Kunstindustrimuseet i Oslo, grundat 1876, Vestlandske kunstindustrimuseum i Bergen, grundat 1887, och Nordenfjeldske kunstindustrimuseum i Trondhjem, grundat 1893. Lärda samfund äro Videnskabselskabene i Oslo och Trondhjem. — *Press*. Av dagliga tidningar märkas de konservativa Morgenbladet och Aftenposten i Oslo samt Bergens Aftenblad och Trondhjems Adresseavis, den liberala Tidens Tegn med kvällsupplagan Oslo Aftenavis, de radikala Dagbladet i Oslo, Bergens Tidende och Nidaros i Trondhjem. Socialdemokraternas huvudorgan är Den nye Socialdemokraten (varannan dag), arbeiderpartiets Ar-

beiderbladet, båda i Oslo. Föremsta vecko- och månadstidskrifter äro resp. Ukens Revy och Samtiden. Bland mer speciella tidskrifter kunna nämnas Kirke og Kultur, Statsökonomisk Tidskrift och Edda (för litteraturforskning). — *Historia. Forn-tiden och medeltiden in-till 1130*. Om N:s äldsta bebyggelse se Nordens förhistoria. Redan under bronsåldern ha i N. (främst i kusttrakterna i s. och v.) funnits hövdingar med makt över icke obetydliga folkförbund. Under de första årh. e. Kr. framtråda en mängd stammar, organiserade i småriken. Under vikingatiden skönjes en fastare tingsordning liksom ansatser till sammanförande av större rättsområden (urspr. Eidsivating). Också kulten koncentreras till fasta tempel, *hov*. Vikingatidens norrmän bedrovo ej blott vikingatåg (se d. o.) utan även fredlig utrikeshandel med länderna i s. och v. Trol. redan på 600-t. hade norrmän bebyggt Orkney- och Shetlandsöarna. Från slutet av 700-t. begynner bebyggelse på de Brittiska öarna och i Normandie, längre fram även kolonisation uppåt Finnmarken och på de tidigare obebodda Färöarna och Island samt på Grönland. Danska konungar härskade tidvis i s.ö. N., och nya "riken" uppstå. På 800-t. framträder ett rike i Vestfold, vars konungaätt räknade sig till Ynglingaätten (se d. o.). Från Halvdan Svarte och hans son Harald Hårfager (860—933) i Vestfold utgick en erövring, som slutade med N:s samling till ett rike (se Harald sp. 457 f.). Denna samling blev ej varaktig. Sonen Erik Blodvix blev ett slags överkonung i N., men även de andra sönerna buro

konunganamn, och Ladejarlarna härskade i Tröndelagen. Erik Blodvix störtades 935 av sin broder Håkan Adelstensfostre (935—961), som till Vestlandet utsträckte den i Viken äldre ledingen (se d. o.) och ordnade rättsväsendet. Han efterträddes av Erik Blodvix' söner, som, illa tålde på grund av sin våldsamhet, 970 störtades av sin släkting på mödernet, Danmarks konung Harald Blåtand, i förening med jarlen Haakon Sigurdsson (se denne). Dessa delade nu N., men i bådars delar voro fylkenas stormän nästan oavhängiga, och riket var faktiskt splittrat. Det nationella konungadömet återupprättades av Olof Tryggvesson (995—1000), som av en småkonung i Viken. Han hyllades av trönderna, i Vestlandet och Viken och strävade med iver och ofta med tvångsmedel att kristna N. Då Olof fördrivit Sven Tveskägg av Danmark från Viken, slöt denne förbund mot honom med Olof Skötkonung av Sverige. Olof Tryggvesson, som grep till offensiven, stupade (se Svolder), varefter N. delades mellan danske och svenske konungen samt Haakon jarls söner. 1015—16 kom en ättling till Harald Hårfager, Olof Haraldsson (1016—30) till makten och genomförde på allvar N:s samling. Med den nyomvändes trosnit befäste Olof kristendomen, ofta med tvång. Själän i det kyrkliga organisationsarbetet var Olofs angelsaksiske hirdbiskop Grimkel. Från Olofs tid uppbares förvaltningen av lendermän och ärmän, de senare lågättade kungsgårdsfogdar. de förra i regel högborna hövdingar, som voro läntagare med krigstjänstskyldighet. Genom lendermansinstitutionen anknöts den



gamla myndiga aristokratin till den nya statsorganisationen. Emellertid utbröt ett lendermannauppror med stöd av Knut den store av Danmark. Olof stupade i strid mot trönderna vid Stiklastad, men hans död befäste kristendomens herravälde och det starka konungadömet i N. Landet tillföll Knut och styrdes av hans son Sven. Denne fördrevs genom en ny stormannaresning. Rykten spriddes om Olofs helighet, och från Ryssland inkallades hans son Magnus den gode (1035—47). Därmed inleddes en sekellång inre fredsperiod, varunder stormännen böjde sig för det nationella konungadömet och N. var Nordens utan jämförelse starkaste makt. 1038 avtalade Magnus med Knuts son Hardeknut, att den som levde längst, skulle ärva den andres land. Därigenom blev Magnus 1042 konung också över Danmark, men hans farbroder Harald Hårdråde (1047—66) kunde icke bevara detta välde. Harald inblandade sig sedan i engelska tronstrider, varvid han stupade. Sonen Olof (1066—93), kallad Kyrre (den fredlige), förde en lugn regering, under vilken bl. a. stiftsindelning infördes. Olofs son Magnus Barfot (1093—1103) knöt Orkneyöarna fastare till N., lade Hebriderna och Man under sitt herradöme och förde bl. a. krig med Sverige om Dalsland. Under hans tre söner Eysteins (1103—23), Sigurd Jorsalafars (1103—30) och Olofs (1103—15) samregering lades norska kyrkan 1103 under Lunds primat, och ett kyrkligt reformparti vann insteg. De första norska klostren anlades, och tionden infördes. Sigurd inlemmade Jämtland i N. — *Tronstri-*

*der. Det medeltida konungadömet's höjdpunkt 1130—1319.* Mot Sigurds son Magnus den blinde (1130—39) reste sig Harald Gille (1130—36), som slutligen tillfångatog, bländade och lemlästade Magnus samt satte honom i kloster (1135). Efter Harald erkändes flerstädes hans tre minderåriga söner, vilkas samregering emellertid först efter ett inbördeskrig tryggades. Då organiserade den påvlige legaten Nikolaus Breakspear 1152 N. som självständig kyrkoprovins med ärkebiskopsstol i Nidaros och införde Peterspenningen. Emellertid utbröt en fejd mellan samkonungarna, av vilka Inge Krokrygg (1136—61) blev den längst överlevande. Under fortsatta strider framträdde den vestländske hövdingen Erling Skakke och bragte på tronen sin son Magnus Erlingsson (1161—84), som vid sin kröning gjorde stora medgivanden till kyrkan. Även antogs en arvföljdslag, som i själva verket gjorde N. till ett valrike med prelaterna ss. makthavare. Den sista upprorsflocken, birkebeinarna (se d. o.) under Eystein Meyla, sprängdes 1177 men fingo s. å. en ny ledare i kongsemnet Sverre. Med svensk hjälp och stödd särskilt av Tröndelagen, kom denne efter åratals av förbittrade strider till makten. Sverre (1184—1202) arbetade med framgång på en fastare ordning av riksstyrelsen. Konungens hird (se d. o.) blir nu den egentliga hövdingklassen. Sverre indelade N. i sysslor, och sysselmännen, som redan förut börjat uttränga ärmännen, togos ur hirden (se d. o.). De överto go även lendermännens uppgifter och blevo kärnan i en ny riks-

adel. Under en ny kamp med kyrkan blev Sverre till sist bannlyst, och biskoparna, främst Nikolaus Arnessön, skapade det mäktiga baglerpartiet (1195). Striden blev en verklig folkkamp, som ödelade N:s välstånd. 1201 hade Sverre segrat, men under sonen Håkan (1202—04) och systersonen Inge Bårdsson (1204—17) samt delvis under sonsonen Håkan Håkansson den gamle (1217—63) skakades N. ännu av tronstridernas efterverkningar. Först 1208 nedlade baglerna definitivt vapnen. Prästerskapet var dock föga försonligt utan understödde en snart besegrad motkonung, hertig Skule. Håkan lade de sista oavhängiga kolonierna, Island och Grönland, under N. Med Skottland utbröt ett krig om Hebriderna och Man, vilka dock 1264 av Håkans son Magnus Lagaböte (1263—80) avstod till Skottland mot en årlig avgift. På en rad herremöten utvecklades en livlig lagstiftningsverksamhet. Järnbörd, blodshämnd m. fl. barbariska sedvänjor avskaffades. En gemensam landslag och en stadslag utarbetades. Det odelade konungadömet erkändes liksom primogenitur. Ett kungligt administrativt kansli utvecklades, likaså bildades ett riksråd. För städerna och handeln var senare delen av 1200-t. en uppsvingets tid. Jämta den gamla förbindelsen med England och Nederländerna blev nu den med Tyskland av vikt, särskilt för Bergen. Håkan V sökte värja de norska borgarna mot de privilegierade tyskarnas intrång. Mot adelns rusttjänstskyldighet svarade en viss skattefrihet. Prästerskapet förvärvade ökade privilegier av Magnus och av sonens, Erik Præsthataren (1280—99), förmyndare,

vilka även förde krig mot hansestäderna. Eriks broder Håkan V Hålägg (1299—1319) ingrep i de skandinaviska konflikter, som föranleddes av hans svärsons, hertig Erik Magnusson, ärelystna planer (se Erik sp. 1157) och upphävde lendermännens baronvärdighet. *Den skandinaviska unionstiden 1319—1537*. Håkan V efterträddes 1319 av dottersonen, Magnus Eriksson av Folkungaätten, varigenom N. s. å. kom i personalunion med Sverige. Adelns missnöje med att Magnus förbigick N:s råd tvang honom att överlämna konungavärdigheten till sin yngre son Håkan VI (1343—80), ehuru han under dennes minderårighet ledde utrikespolitiken. Håkans ingripande i Danmarks kamp mot hansestäderna bragte N. svåra prövningar. Håkan förde även krig mot Albrekt av Mecklenburg, som 1364 undanträngt honom från Sveriges tron. Under sonen Olof (1380—87) kom N. i union med Danmark. Regeringen fördes då av riksrådet. Vid mitten av 1300-t. hade N. hemsökts av digerdöden (se d. o.), som orsakade en allmän ekonomisk nedgång. Från slutet av årh. fingo de tyska köpmännen hela utrikeshandeln i sina händer. Allteftersom adeln minskades i antal och betydelse, blev bondens ställning friare och mera ansedd, men allmogens politiska intresse var ringa. Unionen med Danmark fortsattes genom Olofs moder Margaretas val till N:s riksförmyndare. 1389, då hennes systerdotterson, Erik av Pommern, hyllades ss. norsk konung, utvidgades den till Kalmariunionen (se d. o.). Eriks för danskarna partiska politik framkallade en bonderesning under led-

ning av Amund Sigurdsson Bolt, vilken endast med svårighet kuvades. Erik avsattes och efterträddes av Kristofer av Bayern (1442—48). 1449 lyckades svenske konungen Karl Knutsson med stöd av ärkebiskopen Aslak Bolt vinna N:s krona, som han emellertid f. å. nödgades avstå till förmån för danske konungen Kristian I (1450—81). Efter dennes kröning beslöts på ett danskt-norskt rådsmöte i Bergen, att bägge rikena skulle vara förenade till evig tid och i samråd välja konung. Kristian I, som råkade i ekonomiskt beroende av hansestäderna, utsträckte ytterligare deras privilegier och gav danska riksrådet inflytande i norska angelägenheter. Orkney- och Shetlandsöarna pantsattes till den skotske konungen. Kristian I:s son Hans (1483—1513) avkrävdes en handfästning, som starkt ökade riksrådets och adelns makt. Ett farligt uppror, lett av stormannen Knut Alvsson, utbröt i N. 1501 i samband med uppror i Sverige. Det kuvades med stor hänsynslöshet av Kristian II (1513—23, 1506—13 vicekonung i N.). Denne styrde enväldigt och arbetade på landets frigörelse från tyskarnas handelsvälde. Under Fredrik I (1523—33) vann riksrådet med Vincents Lunge i spetsen den verkliga makten i N. Av missnöje med konungens lutherska sympatier trädde ärkebiskop Olof Engelbrektsson i förbindelse med den avsatte Kristian II, men dennes försök (1531) att återta N. misslyckades liksom ärkebiskopens att hävda ett slags självstyrelse, och Kristian III (1534—59) lyckades i samband med Grevefejden (se d. o.) återvinna N. — *Den danska tiden intill en-*

*väldet (1537—1660).* N. blev nu ett danskt lydrike och det norska riksrådet försvann, men N. behöll dock sina gamla lagar. Med reformationen följde dansk kyrkoordning och bibelöversättning samt en grundlig reduktion av kyrkogods. Politiskt förlorade prästerskapet sin betydelse. Det danska skriftspråket blev allmänrådande, och inflyttade danskar togo i stor utsträckning ledningen. Ekonomiskt var 1500-t. och förra hälften av 1600-t. en tid av uppsving för N. Särskilt viktig var utförelsen av trävaror. Dock voro bönderna betryckta och reagerade med flera resningar. Kristian IV (1588—1648) genomförde bl. a. ökad kontroll över ämbetsmännen. De gamla lagarna från 1200-t. omarbetades till "Kristian IV:s lov" (1604). Kristiania grundades invid det 1624 nedbrunna Oslo. Silverfyndigheterna vid Kongsberg upptäcktes, och flera av N:s bergverk (Röros, Eidsvold) anlades. Kriget med Sverige 1643—45 medförde, trots ståthållaren Hannibal Sehesteds tappra försvar, förlust av Jämtland och Härjedalen. Fredrik III (1648—70) avsatte Sehested och reducerade starkt ståthållarskapets myndighet. Vid krigsutbrottet med Sverige 1657 ryckte den norska hären in på svenskt område, men en följd av kriget blev förlusten av Bohuslän 1658. — *Under danskt envælde 1660—1814.* Arvkonungadömet och den fulla suveräniteten, som i Danmark genomförts 1660, erkändes utan svårighet av de norska ständerna f. å. Med enväldet följde en utpräglad centralisation av all makt hos konungen i Köpenhamn. Dock upprättades 1666 en överhovrätt som mellaninstans mellan

lagtingen och Højesteret i Köpenhamn. All rest av gammal självstyrelse hos städer och korporationer utplånades. 1687 erhöi N. en ny lagbok, "Kristian V:s norske lov", starkt påverkad av den danska av 1683. Enväldets ekonomiska politik var utpräglat merkantilistisk. Handel och hantverk koncentrerades till städerna och omhuldades liksom industrin av statsmakten. Järnbruken gynnades genom förbud mot införsel till Danmark av annat än norskt järn, varemot svarade förbud mot införsel av annat än dansk spannmål till N. (upphävt 1784). Adeln blev alltmer en ämbetsmannaklass. Genom Stora nordiska kriget förstördes i grund N:s ekonomi. Finansnöden tvang till försäljning av kronogods, varigenom en mängd nya självägare skapades. Oroligheter utbröto i slutet av 1700-t. på grund av skattetryck och ämbetsmännaövergrepp. Rikets neutralitet under de stora krigen under senare hälften av 1700-t. skapade lysande affärskonjunkturer. Dessa upphörde genom den dansk-engelska brytningen 1807, då den engelska flottan blockerade N. och hindrade sjöförbindelsen med Danmark. Då Danmark 1808 började krig med Sverige, kunde landförbindelsen ej heller upprätthållas. En självständig norsk regering upprätthölls sept. 1807—09 med prins Kristian August av Augustenborg ss. ledare. En spannmålskommission under Wedel-Jarlsberg sökte avvärja den vid den uteblivna tillförseln hotande nöden. Efter Gustav IV Adolfs avsättning utsågs Kristian August till svensk tronföljare, men tanken på N:s anslutning till Sverige, som bl. a. Wedel sökt främja, blev därvid ej för-

verkligad. De redan på 1700-t. framförda önskemålen om större självständighet för N. fingo nu ett uttryck i det på Wedels initiativ stiftade Selskabet for Norges Vel (1809) och i ett norskt universitets upprättande 1811. Då genom Kiefreden 1814 N. av Fredrik VI (1808—14) avträdde till konungen av Sverige, förklarade danske tronföljaren Kristian Fredrik, som 1813 sänts till N. för att bevara detta åt dynastin, i samråd med inflytelserika norrmän N. oberoende och övertog regentskapet. April 1814 samlades på Eidsvold (se d. o.) en riksförsamling, som utarbetade N:s grundlag (jfr ovan sp. 996 f.), och 17 maj s. å. utsågs Kristian Fredrik till N:s konung (17 maj—10 okt. 1814). Dennes försök att vinna stormakterna för N. misslyckades, emedan dessa garanterat Sverige N:s förvärv. Ett kortare krig med Sverige utbröt juli 1814. Svenskarna intogo bl. a. Fredriksstad och nödgade norrmännen att dra sig bakom Glommen. 14 aug. 1814 avslötos ett stillestånd och en konvention i Moss, enl. vilken ett urtima storting sammanträdde i Kristiania. Det mottog Kristian Fredriks abdikation, beslöt 20 okt. förening med Sverige samt vidtog därav betingade förändringar i grundlagen, varefter Karl XIII 1814 valdes till N:s konung. — *Svensk-norska unions-tiden (1814—1905)*. Om de unionella frågorna och om förhållandet till Sverige se *Svensk-norska unionen*. 1816 inrättades N:s bank och infördes en ny härordning, som reducerade armén. Penningväsendet var förstört, och handelskriser inträffade. Skattetrycket ökades, och en-

staka bonderesningar förekommo. Förhållandet mellan stortinget, där ämbetsmännen härskade, och konungamakten blev i början av 1820-t. spánt, bl. a. på grund av att stortinget trots konungens motstånd avskaffade adelskapet och gjorde svårigheter att enl. Kiel-fredens bestämmelser gálda N:s andel av Danmarks statsskuld. Konungens försök att fá grundlagen omarbetad i mera monarkisk riktning strandade på stortingets motstånd. Det ostentativa 17 majfirandet ledde 1829 i Kristiania till upplopp och militärt ingripande ("Torvslaget"). Efter 1830 framtrádde en snart mäktig bondeopposition, ledd av O. G. Ueland, som krävde kommunal självstyrelse, begränsning av ämbetsmännens makt samt sparsamhet. Under inverkan av H. Wergeland omhuldades norskhetskänslan: det gällde att genomföra N:s politiska självständighet gentemot Sverige, dess litterära och språkliga gentemot Danmark. Sedan Kristian IV hade ingen konung så personligt gripit in i N:s styrelse som Karl Johan (1818—44), som också vann en viss popularitet i N. 1840- och 1850-t. karaktäriseras av betydelsefulla reformer i den ekonomiska liberalismens anda, uppburna av det regeringsvänliga ämbetsmannapartiet under ledning av A. M. Schweigaard. Frihandelsprincipen segrade helt i lagstiftning och administration. Oskar I (1844—59) gav vid sin tronbestigning N. egen örlogsflagga med unionsmärke. Under 1840- och 1850-t. gjorde industrialismen och de moderna kommunikationerna sitt intág. De senare befordrades särskilt under F. Stangs chefskap för indredepartementet (1845—56). Då som följd

av februarirevolutionen också i N. (1848—51) en av studenten Marcus Thrane ledd, socialistiskt färgad arbetarrörelse framtrádde, skrämdes bönderna att nära sig regeringen. Östlandets kapitalstarka storbönder skilde sig småningom från de små vestländska jordbrukarna. Mot slutet av Karl XV:s (1859—72) regering blev partistriden skarpare mellan en minoritetsregering med F. Stang ss. chef och en kraftig stottingsopposition från vänstern, som utgjordes av liberalerna av europeiskt snitt samt bönderna och som stod under J. Sverdrups energiska ledning. Böndernas mål var bl. a. sparsamhet och klassutjämning, under det Sverdrup främst syftade till ren parlamentarism. Införandet av årliga storting (1869) flyttade tyngdpunkten i statslivet alltmer från regeringen till stortinget. Då konungen 1872 vägrade sanktion på stortingets beslut om statsråds tillträde till stortingets förhandlingar, genomfördes reformen efter fruktlösa kompromissförsök genom upprepade stottingsbeslut. Regeringen, som hävdade, att konungen i grundlagsfrågor hade absolut veto, stödde Oskar II (1872—1905) i hans sanktionsvägran. Sedan vänstern segrat i 1882 års valkamp, ställdes 1883 samtliga statsråd inför riksrätt, och statsministern Selmer och de flesta statsråden dömdes ämbetena förlustiga. Sedan en ny, konservativ ministär misslyckats, kom den forne oppositionschefen J. Sverdrup till makten (1884—89). Stortingets beslut om statsråds tillträde till dess förhandlingar fattades ånyo 1884 men med tillägg, att avgående statsråd kunde väljas till stottingsmän även

utanför sin valkrets, vilket sanktionerades. Formellt var denna utgång av "vetostriden" en kompromiss, reellt betydde den konungamaktens nederlag och parlamentarismens seger. Det stora vänsterpartiet söndrade sig snart i två grupper: de moderata, som slöto sig till sin gamle hövding, och den rena vänstern. Regeringsmakten innehades växelvis av högern (E. Stang 1889—91, 1893—95, F. Hagerup 1895—98) och vänstern (Steen 1891—93, Steen-Blehr 1898—1903). En rad viktiga lagar, åsyftande att befordra samhällets demokratisering, genomfördes. Från 1897 förändrade N. sitt tullsystem i skyddsvänlig riktning. Emellertid väckte det inre reformarbetet mindre uppmärksamhet än unionella konflikter, som 1905 ledde till unionens upplösning. Den drivande kraften å norsk sida var då Chr. Michelsen. — *Det nya konungadömet (1905—)*. Redan innan Oskar II avböjt stortingets anbud att låta en prins av sitt hus bestiga N:s tron, hade underhandlingar inletts om ett eventuellt val av prins Carl av Danmark. Dennes farfader, Kristian IX, fordrade emellertid ett uttalande av norska folket. Genom folkomröstning gav detta med ung.  $\frac{1}{3}$  röstmajoritet sin anslutning till det påtänkta valet. 18 nov. valde stortinget enhälligt prins Carl, som antog namnet Håkan VII (1905—). Genom en integritetstraktat med Storbritannien, Ryssland, Frankrike och Tyskland 2 nov. 1907 garanterades N:s integritet. Strax förut hade Michelsen ss. regeringschef efterträtts av J. Lövländ. I stortinget inträdde efter hand en splittring mellan en regeringsvänlig frisinnad grupp

och en mera radikal, som bl. a. krävde skärpta lagbestämmelser i syfte att reglera invandringen av främmande kapital. En radikal ministär G. Knudsen (1908—10) genomdrev 1909 lagar ang. förvärv av vattenfall, bergverk och annan fast egendom samt skog, vilka på konservativt håll betraktades ss. starka ingrepp i den privata äganderätten. 1910—13 styrde koalitionsregeringar av högern och frisinnade vänstern. En radikal stortingsmajoritet förde ånyo G. Knudsen till ledningen (1913—20). Under världskriget var N:s neutralitet mer än en gång starkt hotad, importen av livsmedel knapp och ransonering nödvändig. Skeppsfarten blomstrade upp, men kriget kostade N. ett tonnage av mer än en mill. ton och över 1,500 människoliv. Kriget förde till ett ömsesidigt närmande mellan de tre nordiska rikena. 1915 infördes obligatorisk medling i arbetstvister och 10 tim. normalarbetsdag, och de följande åren medförde en fortsatt social lagstiftning. Kvinorna erhöles 1913 politisk rösträtt och sedermera valbarhet och från 1916 tillträde till statsrådsämbeten. Under kriget hade vänsterregeringen infört provisoriskt förbud mot import och försäljning av rusdrycker, och genom en folkomröstning 1919, som gav stort flertal för förbudet, bekräftades detta, vilket emellertid ådrog N. ett tullkrig med de vinproducerande länderna Spanien och Portugal, till stort avbräck för N:s fiskerinäring. En högerminister under O. B. Halvorsen (1920—21) föll på traktatförhandlingarna med de vinproducerande länderna, och efter nya ministerskiften lyckades högerministären Berge 1923 få förbudet

mot de starkare vinerna upphävt. Genom traktat av 1920 har N. tillerkänts suveränitet över Spetsbergen (se *Svalbard*). S. å. beslöt stortinget N:s anslutning till N. F. Efter kriget har N. haft stora ekonomiska svårigheter på grund av valutafall, och bristande anpassning mellan priser och arbetslöner har bidragit till omfattande arbetskonflikter, bl. a. sommaren 1921 till en storstrejk, vars resultat blev, att arbetarna måste finna sig i någon reduktion av lönerna. — 1924 tillsattes en vänsterregering under Mowinckel, ehuru den även med de radikala partiernas stöd ej hade majoritet i stortinget. Mars 1926 efterträddes den av en konservativ ministär Lykke.

**Norgesalpeter**, se *Kalksalpeter*.

**No'ricum**, under forntiden romersk provins, som omfattade alpländerna ö. om Inn och i n. sträckte sig ända till Donau. Befolkningen var keltisk. N. underkuvades av romarna 16 f. Kr. Vid huvudstaden *Noreia* led en romersk här 113 f. Kr. ett nederlag mot cimbrerna. N. producerade guld, salt och järn.

**No'riska Alpena**, se *Steiriska Alpena*.

**Norit**, en hyperstenförande gabbro (se d. o.).

**Norlander**, Emil, f. 1865, författare, 1893—08 medarbetare i *Nya Nisse*, 1908—16 dess red. sedan 1921 red. för Kasper, har skrivit en mängd revyer, främst för Södra Teatern, humoresker med Stockholmsmotiv samt sedan 1897 under sign. *Don Basuno* kåserier i *Stockholms-Tidningen*.

**Norlind**. I. Ernst N., f. 1877, konstnär, författare. N. har företrädesvis skildrat skånska landskaps- och fågelmotiv i en rad

målningar och framför allt kolteckningar, utmärkta av poetisk stämning och starkt dekorativ hållning. Hans författarskap omfattar bl. a. diktsamlingar (*Dikter*, 1907 och *Nya dikter och visor*, 1914; huvudsakl. reflexionslyrik), lustspelet *Anteckningsboken* (1913) samt romanerna *Johan Fredrik Hell* (1912—13), *Den dödas arv* (1918) och *Silvermaljan* (1924), samtliga med skånska motiv. — 2. Tobias N., f. 1879, den föreg:s broder, musikhistoriker och folkminnesforskare, rektor vid folkhögskolan i Ö. Greve 1914—17, lärare i musikens historia och estetik vid Musikkonservatorium 1918. L. har bl. a. utgivit *Svensk musikhistoria* (2:a uppl. 1918), *Allmänt musiklexikon* (1912—16) samt folkloristiska studier.

**Norling**, Sven Adolf, f. 1785, d. 1858, veterinär, blev 1821 prof. vid och föreståndare för den nyinrättade veterinärinrättningen (nuv. Veterinärhögskolan) i Sthlm, för vars tillkomst N. hade den huvudsakliga förtjänsten. Även i övrigt nedlade N. ett synnerligen värdefullt arbete för veterinärväsendets ordnande i Sverige.

**Norm** (av lat. *no'rma*, vinkelmått), måttstock, rättesnöre, mönster, ledande synpunkt.

**Norma'l** (av *norm*), regelrig, mönster-; vanlig, genomsnitts-; klok (motsats: sinnessjuk); detsamma som étalon. — *Geom.* Rät linje, som är vinkelrät mot en given linje l. yta. Den punkt, där N. träffar linjen l. ytan, kallas N:s fotpunkt. Till en linje i rymden kunna ett oändligt antal N. med samma fotpunkt dras. De ligga alla i samma plan, *normalplanet*. *Prin-*

ei pa'lnormal är den N., som ligger i det oskulerande planet. — Normalplan till en yta är ett godtyckligt, genom en normal lagt plan.

**Normalarbetsdag**, se **Arbets**tid.

**Normala värden**, medeltal från mångåriga observationsserier över meteorologiska företeelser på en ort. F. ö. användes termen N. även för att beteckna medelvärdet av ett meteorologiskt element, i främsta rummet temperatur, för orter, som ligga på en och samma breddgrad. Då temperaturen betydligt växlar ej blott med breddgraden utan även på grund av andra omständigheter, t. ex. läge nära kusten o. s. v., komma de flesta orter att visa större l. mindre avvikelser från N. Sammanbindas på en världskarta de orter, som uppvisa N., med linjer, uppstår ett linjesystem av termiska normaler.

**Normalelement**, se **Galvaniskt element** sp. 1034.

**Normal exponering**, se **Gradation**.

**Normalisera**, åstadkomma enhetlighet på grundval av en viss norm (se d. o.). — *Språk*v. Genomföra enhetlighet betr. rättstavning, interpunktion, böjningsformer etc. (t. ex. vid utgivandet av en handskrift).

**Normalljus**, se **Fotometri** sp. 428. Utom Hefnerlampan användas även ljus, framställda enl. vissa föreskrifter, (ljusstyrka vanl. något över 1 HE), den franska Carcellampan (10,75 HE), den engelska pentanlampan (enhet är  $\frac{1}{10}$  av dess ljusstyrka = 1,11 HE) samt strålningen från stelnande platina (svår att mäta; 20—25 HE per kvcm.).

**Normalmätlängd**, se **Hållfasthet** sp. 1101.

**Normalprofil**, förk. NP., den standardiserade tvärsektion av olika utseende och storlek, som ges åt valsade järnfabrikat, ss. räls, balkar m. m. Se ill. till **Fasonjärn**.

**Normalskolekompetens**, den kompetens, som avgångsbetyg från Statens normalskola för flickor och med denna jämställda privata högre flickskolor medför. N. innebär behörighet till inträde vid bl. a. Högre lärarinneseminariet, Gymnastiska centralinstitutet, post- och telegrafelevkurser samt berättigar till erhållande av vissa underordnade befattningar vid Statens järnvägar och Riksbanken m. m. (Jfr Högre flickskolor.)

**Normaltid**, detsamma som borgerlig tid.

**Normalton**, den för stämning av instrument till grund lagda tonen, genom internationell överenskommelse bestämd till ettstrukna a med 435 dubbelsvingningar i sekunden.

**Normaltillstånd** för en gas är vid 0° och 760 mm:s tryck.

**Normaltyngd**, tyngdkraftens storlek vid havsytans nivå och 45° bredd.

**No'rman**. 1. **Georg N.**, d. 1553, tysk politiker och ämbetsman i Gustav Vasas tjänst, blev på Luthers rekommendation lärare för prins Erik 1539 och utnämndes s. å. till "ordinator och superattendent". Han uppgjorde ett — aldrig förverkligat — förslag till kyrkostyrelsens omorganisation, ytterst äsyftande biskoparnas ersättande med av statsmakten direkt beroende "visitatorer". Bl. a. på grund av sina till kyrkoplundringar urartande visitationer blev han föremål för stark ovilja i landet men åtnjöt konungens förtroende. N. tillskri-



ves även väsentlig andel i genomdrivan det av Västerås arvförening 1544. — 2. Ludvig N., f. 1831, d. 1885, tonsättare, 1861—84 hovkapellmästare, även verksam som lärare och pianist m. m. N:s tonsättningar, vilka delvis röja inflytande från tyska romantiska riktningar (särskilt Schumann), utmärkas av en säker formbyggnad men sakna i regel en mera egenartad melodisk uppfinning. Förutom två symfonier (ess dur, d moll) märkas uvertyrer, kammarmusik, kantaten *Ro'sa ro'rans bonita'tem*, körverk samt stycken för piano. N. var gift med V. Neruda.



Ludvig Norman.

**Norma'nder**, nordmännens ättlingar i Normandie (se d. o.), i det av dem 1066 erövrade England (se d. o. sp. 1063) och särskilt i Italien. Under ledning av Tankreds av Hauteville fem söner, bland vilka Vilhelm Järnarmen och Robert Guiscard voro de främsta under 1000-t:s första hälft, grundade N. i Italien ett välde, omfattande Apulien, Kalabrien och Sicilien. Robert hylade 1059 påven som sin läns herre och bildade av sina besittningar ett hertigdöme, omfattande hela Syd-Italien. Hans ättelinje utdog 1127, varefter en brorson till honom Roger II (d. 1154) förenade Sicilien med de normandiska fastlandsbesittningarna och 1130 av påven kröntes till konung av Sicilien. Efter Rogers sonson Tankreds död 1194 intogs väldet av kejsar Henrik VI, gift med en dotter till Roger (se vid. Sicilien och Neapel), vars ätt utdog 1198.

**Normandie** [-mɑ̃di'], ett av Frankrikes historiska landskap, omfattande landet kring nedre Seine (nuv. dep. Seine-Inférieure, Eure, Calvados, Manche och del-

vis Orne). Detta för vikingatågen (se d. o.) på 800-t. synnerligen ut-satta område gavs av Karl den enfaldige som hertigdöme åt vikingahövdingen Rollo och hans kämpar 911 samt kallades N. efter dessa "normander" (fr. *les normands*). Normanderna, till större delen danskar, antogo snart de gamla invånarnas språk och seder men tryckte dock i hög grad sin prägel på landet. Om det starka skånska inslaget vittna ännu talrika ortnamn i N., t. ex. Yvetot (Ivetofta i Skåne). Hertigarna utvidgade efter hand sina besittningar, och från N. fortsattes härfärderna till andra länder (se Normander). En ättling av Rollo var Vilhelm Erövraren (1035—87), som 1066 bemäktigade sig den engelska kronan. Hertig över N. efter Vilhelm blev hans son Robert, den berömde korsfararen, som 1106 måste vika för brodern, den engelske konungen Henrik I. Med denne utdog 1135 Rollos ätt på manssidan. N. förblev förenat med England, tills franske konungen Filip August med anledning av

en tvist med Johan utan land 1204 indrog länet (utom Normandiska öarna).

**Normandiska halvön**, se *Contentin*.

**Normandiska öarna**, se *Kanalöarna*.

**Normandisk stil**, den skiftning, som den romanska stilen erhåller i Normandie och genom normandernas erövringar i Syd-Italien och framför allt England (se *Engelsk konst* sp. 1025 f.).

**Norma'nner**, "nordmän", kallades vikingarna i Väst-Europa. I sin franska form *normands* gav N. upphov till namnet Normandie (se *d. o.* och *Normander*).

**Normati'v**, som tjänar till norm (se *d. o.*); som avser l. uppställer normer. — *Norme'ra*, fastställa som norm; föreskriva, reglera.

**Normlösa**, socken i Östergöt. l., jämte Härberga (och framdeles Järstad och Vallerstad) pastorat i Linköpings stift. 735 inv.

**Norn**, bruksegendom inom Hedemora landskommun, Kopparb. l. Äg. Wikmanshytte bruks a. b. Vid N. finnes kyrka.

**Norn(a)**, sing. av nornor (se *d. o.*).

**Norna**, *Caly'pso bulbo'sa*, orkidé (fam. *Orchida'ceae*) med löklik stamknöl, ett enda blad och en ensam, stor, ljusröd, välluktande blomma med toffellik, vid basen brunfläckig läpp. Sällsynt i barrskog i nordligaste Sverige.

**Nornan**, en 1873—1906 i Sthlm utgiven illustrerad litterär julkalender; den redigerades 1885—1902 av G. Nordensvan.

**Nornor** (av oviss härledn.), i fnord. myt. namn på de övernaturliga kvinnliga väsen, som troddes länka människornas öden. Enl. *Völuspá* äro de tre förnämsta *Urd*, *Ve'rdandi* och

*Skuld*. De tre namnen syfta samtliga på framtiden (*Urd* och *Verdandi* sammanhänga med verbet "varda", *Skuld* med verbet "skola") och äro alltså icke att fördela på forntid, nutid och framtid. Dessa N:s tretal torde vara en efterbildning av de antika *moirernas*.

**Norr**, se *Väderstreck*.

**Norra Björke**, socken i Älvsb. l., jämte V. Tunhem, Gärdhem och Väne-Asaka pastorat i Skara stift. 775 inv.

**Norra Dals kontrakt** i Karlstads stift omfattar pastoraten Steneby, Tisselskog, Bäcke och Ödskölt; Ärtemark; Edsleskog, Mo och Fröskog; Laxarby; Tösse och Tydje; Änimskog; Amåls stads- och landsförs.

**Norra Finnskoga**, socken i Värml. l., pastorat i Karlstads stift. 1,745 inv.

**Norra Fågelås**, socken i Skarab. l., jämte S. Fågelås pastorat i Skara stift. 1,100 inv.

**Norra församlingen** i Norrköping (se *d. o.*).

**Norrahammars bruk**, i Barnarps skn, Jönköp. l., omfattar aduceringsverk, gjuteri, mek. verkstad, emaljering- och förnicklingsverk samt britanniametallfabrik, tillverkar spisar, kaminer, hushållskärl, emaljgjutgoods, lantbruksredskap m. m. samt husgerädsartiklar av aluminium och britanniametall. N., som från 1600-t. innehades av släkten Spånberg, äges sedan 1918 av Huskvarna vapenfabriks a. b.

**Norra Hestra**, socken i Jönköp. l., jämte Stengårdshult, N. Unnaröd, Öreröd och Valdshult pastorat i Skara stift. 655 inv.

**Norra Hälsinglands domsaga**, Gävleb. l., utgöres av två tingslag, Delsbo samt Bergsjö och Forsa. 38,220 inv.

**Norra Hälsinglands folkhögskola** i Forsa skn, Gävleb. l., grundad 1908, omfattar manlig huvudkurs och kvinnlig kurs.

**Norra Hälsinglands järnväg** (N. H. J.), en 40,0 km. lång järnvägslinje från Hudiksvall till Bergsjö. Spårvidd 0,891 m. Öppnad för trafik 1896. Äg. N:s a. b., Hudiksvall.

**Norra Härene**, socken i Skarab. l., jämte Hovby pastorat i Skara stift. 1,000 inv.

**Norra Ishavet**, äldre benämning på Atlantiska oceanens nordligaste del, vilken då tänktes begränsad mot n. av ett landområde kring nordpolen och mot s. av (den varierande) drivisgränsen. Sedan det numera konstaterats, att själva polarområdet upptas av ett hav, kallas N. vanl. Polarbassängen (se d. o. och Atlantiska oceanen).

**Norra Kalmar läns folkhögskola** i Gamleby skn, Kalmar l., grundad 1876, omfattar huvudkurs och andra årskurs.

**Norra Kedum**, socken i Skarab. l., jämte Tädene, Lavad och Tranum pastorat i Skara stift. 245 inv.

**Norra kontraktet** i Visby stift omfattar pastoraten Visby stads- och landsförs.; Källunge och Vallstena; Barlingbo och Ekeby; Endre och Hejdeby; Västkinde, Bro, Fole och Lokrume; Stenkyrka, Tingstäde, Martebo och Lummelunda; Hangvar och Hall; Färö; Rute, Bunge och Fleringe; Lärbro och Hellvi; Othem och Boge; Hejnum och Bäl.

**Norra Kronan**, se Kronan.

**Norra Kyrketorp**, socken i Skarab. l., jämte Skövde, Öm, Ryd, Hagelberg och Våmb pastorat i Skara stift. 690 inv.

**Norråla**, socken i Gävleb. l.,

jämte Trönö pastorat i Uppsala stift. 3,330 inv.

**Norra Ljunga**, socken i Jönköp. l., jämte Bringetofta och Hylletofta pastorat i Växjö stift. I N. ingår en del av Sävsjö municipalsamhälle. 1,160 inv.

**Norra Lundby**, socken i Skarab. l., jämte Varnhem, Istrum, Eggby och Öglunda pastorat i Skara stift. 585 inv.

**Norra Mellby**, socken i Kristianst. l., jämte Tjörnarp pastorat i Lunds stift. Inom N. ligger Sösdala municipalsamhälle. 2,395 inv.

**Norra Möckleby**, socken i Kalmar l. (Öland), jämte Sandby och Gårdby pastorat i Växjö stift. 690 inv.

**Norra Möre**. 1. Härad och tingslag i N. Möre och Stranda domsaga, Kalmar l., omfattande socknarna Ryssby, Bäckebo, Kristvalla, Åby, Förlösa, Kläckeberga och Dörby. — 2. Kontrakt i Växjö stift, omfattar pastoraten Kalmar stads- och landsförs.; Dörby och Kläckeberga; Ryssby; Åby och Bäckebo; Förlösa; Kristvalla.

**Norra Möre och Stranda domsaga**, Kalmar l., utgöres av två tingslag, N. Möre härads och Stranda härads. 25,990 inv.

**Norra Ny**, socken i Värml. l., jämte Nyskoga pastorat i Karlstads stift. 2,995 inv.

**Norra Nöbbelöv**, socken i Malmöh. l., jämte S:t Peters kloster pastorat i Lunds stift. 280 inv.

**Norra och Södra Tjuströms domsaga**, Kalmar l., utgöres av ett tingslag, omfattande N. Tjuströms härad och S. Tjuströms härad. 37,770 inv.

**Norra och Södra Vedbo domsaga**, Jönköp. l., utgöres av två tingslag, N. Vedbo härads och S. Vedbo härads. 35,945 inv.

**Norra Roslags domsaga**, Sthlms l., omfattar två tingslag,

Frösåkers samt Väddö och När-dinghundra. 34,105 inv.

**Norra Råda**, socken i Värml. l., jämte Hagfors kapellförs., Sunnemo och Gustav Adolf pastorat i Karlstads stift. 10,185 inv., därav i Hagfors kapellförs. 5,570 inv.

**Norra Rörum**, socken i Malmöh. l., jämte Hallaröd pastorat i Lunds stift. 945 inv.

**Norra Sandby**, socken i Kristianst. l., jämte Stoby och Hässleholm pastorat i Lunds stift. 870 inv.

**Norra Sandsjö**, socken i Jönköp. l., jämte Vallsjö pastorat i Växjö stift. 3,995 inv.

**Norra Skrävlinge**, socken i Malmöh. l., jämte Torrlösa pastorat i Lunds stift. Inom N. ligger Teckomatorps municipalsamhälle. 1,070 inv.

**Norra skånska infanteriregementet**, I. 24, Kristianstad, uppsatt 1811.

**Norra Solberga**, socken i Jönköp. l., jämte Flisby pastorat i Linköpings stift. 2,815 inv. — En vacker klockstapel från N. flyttad till Stadsparken i Jönköping.

**Norra stambanan**, officiell benämning på statsbanelinjen Stockholm—Ånge. I dagligt tal inbegripes i N. även linjen Ånge—Bräcke, tillhörande Norrländska tvärbanan samt Stambanan genom övre Norrland (se dessa ord). Till N. höra grenlinjerna Kilafors—Stugsund, 36 km., samt Ljusdal—Hudiksvall, 62 km. Huvudlinjen Stockholm—Ånge är 485 km. lång, dubbelspärig å sträckan Stockholm—Uppsala. De olika sträckorna öppnades för trafik: Stockholm—Uppsala 1866, Uppsala—Krylbo 1873, Krylbo—Storvik 1875, Storvik—Ockelbo 1876, Ockelbo—Holmsveden 1877, Holmsveden—Bollnäs 1878, Bollnäs—Järvsö

1879, Järvsö—Ljusdal 1880, Ljusdal—Ånge 1881, Kilafors—Bergvik 1885, Bergvik—Stugsund 1886, Ljusdal—Delsbo 1887 och Delsbo—Hudiksvall 1888.

**Norra Strö**, socken i Kristianst. l., jämte Färlöv pastorat i Lunds stift. 785 inv.

**Norra Svalöv**, se Svalöv.

**Norra Säm**, socken i Älvsb. l., jämte Skölvne, Hov och Kållunga pastorat i Skara stift. 125 inv.

**Norra Södermanlands järnväg** (Nr. Sl. J.), en 119,8 km. lång, normalspärig järnväg från Södertälje uthamn över Södertälje, Läggesta, Åkers Styckebruk, Stålboga och Eskilstuna till Mälarmadens hamn. Sidobanor utgå från Läggesta till Mariefred, från Åkers Styckebruk till Strängnäs och från Eskilstuna norra till Eskilstuna central (endast för godstrafik). I sin helhet öppnad för trafik 1900. Äg. N:s a. b., Eskilstuna.

**Norra tingslaget** i Falu domsaga, Kopparb. l., omfattar socknarna Vika, Sundborn, Svärdsjö, Enviken, Kopparberg och Aspeboda.

**Norra Tjust. l.** Härad i N. och S. Tjusts domsaga, Kalmar l., omfattande socknarna Gärdserum, Dalhem, Ukna, Hannäs, Tryserum, Ö. Ed, V. Ed, Loftahammar och Lofta. — 2. Kontrakt i Linköpings stift, omfattande pastoraten Lofta; Loftahammar; V. Ed och Ö. Ed; Gärdserum; Ukna; Dalhem; Tryserum och Hannäs.

**Norra Tjusts järnvägs a. b.**, Norrköping, innehar koncession å en 46,6 km. lång järnvägslinje (spårvidd 0,891 m.) från Valdemarsvik till Gamleby. Bygandet är ännu (1926) ej påbörjat.

**Norra Unnaryd**, socken i Jönköp. l., jämte Stengårdshult,

Öreryd, N. Hestra och Valdshult pastorat i Skara stift. 555 inv.

**Norra Vadsbo kontrakt** i Skara stift omfattar pastoraten Finnerödja; Hova och Älgarås; Lyrestad; Fredsberg, Bäck och Björkäng; Tived; Amnehärad och S. Råda (varav S. Råda hör till Visnums kontrakt, Karlstads stift).

**Norra Vedbo.** 1. Härad i N. och S. Vedbo domsaga, Jönköp. l., omfattande socknarna Askeryd, Bredestad, Bälaryd, Lommaryd, Haurida, Vireda, Marbäck, Frinaryd, Linderås, Säby och Adelöv. — 2. Tingslag, omfattande N. 1 och Tranås stad. — 3. Kontrakt i Linköpings stift, omfattande pastoraten Adelöv; Vireda och Haurida; Lommaryd och Bälaryd; Askeryd och Bredestad, Marbäck; Frinaryd; Linderås; Säby.

**Norra Vi**, socken i Östergötl. l., jämte Tidensrum pastorat i Linköpings stift. 1,060 inv.

**Norra Ving**, socken i Skarab. l., jämte Stenum, Skärv och Skänings-Åsaka pastorat i Skara stift. Inom N. ligger Axvalls municipalsamhälle. 655 inv., därav i Axvall 290 inv.

**Norra Vram.** 1. Socken i Malmöh. l., jämte S. Vram och Bjuv pastorat i Lunds stift. 1,815 inv. — 2. Församling i Lunds stift, omfattande N. och S. Vram.

**Norra Vånga**, socken i Skarab. l., jämte Edsvära och Kvänum pastorat i Skara stift. 1,335 inv.

**Norra Åkarp**, socken i Kristianst. l., jämte Vittsjö pastorat i Lunds stift. Inom N. ligger Bjärnums municipalsamhälle. 2,610 inv., därav i Bjärnum 1,285.

**Norra Ängermanlands folkhögskola**, å Hampnäs i Själevads skn, Västernorr. l., grundad 1910, omfattar manlig huvudkurs med andra årskurs samt kvinnlig

första årskurs. N. är förenad med lantmannaskola.

**Norra Åsarp**, socken i Älvsb. l., jämte Smula, Kølaby och Solberga pastorat i Skara stift. 780 inv.

**Norra Åsbo.** 1. Domsaga och härad i Kristianst. l., utgöres av ett tingslag, omfattande socknarna Färingtofta, Riseberga, Pers-torp, Odelrlunga, Rya, Örkel-lunga, Fagerhult, länsdel av Hishult, Tosjö, Tostarp, Munka-Ljungby, Össjö, Källna, ö. Ljungby, Gråmanstorp och Vedby. 29,420 inv. — 2. Kontrakt i Lunds stift, omfattande pastoraten ö. Ljungby och Källna; Gråmans-torp och Vedby; Riseberga och Färingtofta; Odelrlunga och Pers-torp; Örkel-lunga och Rya; Össjö och Tosjö; Munka-Ljungby och Ängelholm samt Fagerhults församling.

**Norra Åsum**, socken i Kristianst. l., pastorat i Lunds stift. Inom N. ligger Vilans municipalsamhälle. 4,280 inv.

**Norra Östergötlands järnvägar** (N. ö. J.), bestå av linjerna Ö r e b r o—N o r r k ö p i n g, över Pålshoda, Finspång och Kimstad, samt K i m s t a d—N o r s h o l m. Längd 132,9 km. Spårvidd 0,891 m. De olika sträckorna öppnades för trafik: Pålshoda—Finspång 1872, Finspång—Norsholm 1882, Örebro—Pålshoda 1897, Kimstad—Norrköping 1903. Äg. N:s a. b., Finspång.

**Norrbo.** 1. Socken i Gävleb. l., jämte Bjuråker pastorat i Uppsala stift. 1,195 inv. — 2. Härad och tingslag i Västmanlands n. domsaga, Västmanl. l., omfattande socknarna Skerike, Skultuna, Fläckebo, Haraker och Romfartuna.

**Norrbo, Elf**, se T ö r n b l o m, A u g u s t.



Tingslag i Norrb. l. 1. Piteå. 2. Älvsby. 3. Neder-Luleå. 4. Över-Luleå. 5. Råneå. 6. Neder-Kalix. 7. Över-Kalix. 8. Torneå. 9. Korpilomboto. 10. Pajala.

**Norrbotten**, landskap i n. Sverige, mellan 68° 9' och 65° 4' n. br. samt 1° 34' och 6° 7' ö. l. från Sthlm. Gränsar i ö. till Finland och Bottniska viken, i s. till Västerbotten, i v. och n. till Lappland. 27,700 kvkm. 136,485 inv. Större delen av N. tillhör Bottniska vikens kustland, som här är ganska brett med skärgård och djupt inskärade vikar och först i v. på gränsen mot Lappland avlöses av moränområdet. En stor del av N. ligger under högsta marina gränsen och täckes av odlingsbar jord. N. är rikt på vattendrag, bl. a. Torne, Kalix, Råne, Lule och Pite älvar. Klimatet utmärkes av stränga vintrar, sena vårar, högsommarvärme och något mindre nederbörd än i öv-

riga Sverige. Jordbruk och boskapsskötsel äro huvudnäringar jämte skogsbruk och trävaruindustri. Sjöfarten på Luleå är livlig. Jakt (sjöfågel, säl) och fiske ha betydelse för kustbefolkningen. — N. tillhör Norrb. l. och Luleå stift. Inom N. ligga städerna Piteå, Luleå, Boden och Haparanda. — Namnet N. avsåg urspr. hela övre Norrlands kustland men begränsades från 1400-t. till dess n. del jämte Torne älvdal (nu blott dess v. hälft). Det har först på 1800-t. börjat räknas ss. eget landskap.

**Norrbottens artillerikår** skall enl. 1925 års försvarsordning uppsättas i Boden av det där förlagda detachementet av Norrlands artilleriregemente.

**Norrbottens-Kuriren**, moderat eftermiddagstidning i Luleå, grundad 1861, daglig sedan 1904.

**Norrbottens län**, Sveriges största län, omfattar Norrbotten och n. delen av Lappland. 105,520 kvkm., därav 98,660 kvkm. land. 190,940 inv., därav 97,375 mankon (1925). 1920 funnos i N. 29,030 finnar och 4,435 lappar. I städerna bodde 1925 12,3 % av N:s befolkning. N. indelas judiciellt i 5 domsagor och 16 tingslag, lydande under Svea hovrätt, och administrativt i 5 fögderier och 22 landsfiskalsdistrikt. 4 städer (Luleå, Piteå, Boden, Haparanda) och 6 municipalsamhällen. 45 har trädgård, 47,940 har åker, 199,150 har naturlig äng (1920). Den odlade jorden utgjorde s. å. 0,5 %, skogsmarken 39 % av hela landarealen. Skörden utgjorde 1924 410 ton råg, 845 ton havre, 9,300 ton korn, 430 ton blandsäd, 24,900 ton potatis, 6,400 ton foderrotfrukter samt 240,200 ton hö. Husdjur 1919: 12,500 hästar, 64,900 nötkreatur, 73,800 får, 2,700 svin, 9,000 höns och 116,700 renar. Av



Norrbotten. Pite älv vid Älvsby.

jordbruk, fiske och skogsbruk levde 1920 ung. 50 %, av industri och bergsbruk ung. 25 % av N:s befolkning. Malmbrytningen systerställe 1924 på 5 arbetsställen 2,650 arbetare, metallindustrin hade 19 arbetsställen och 925 arbetare, trävaruindustrin 52 arbetsställen och 2,870 arbetare. Fisket avkastade 1923 1,2 mill. kr. De allmänna vägarna hade 1922 en längd av 3,425, järnvägarna (alla normalspåriga) 1924 830 km., (5 km. i enskild ägo). N. beröres av Stambanan genom övre Norrland, Statsbanan Svartön—Riksgränsen samt den enskilda Gammelstad—Karlsvikshyttans järnväg. N. har också flera långa automobilrouter, dels enskilda, dels postdilignens. Handelsflottan omfattade 1923 11 ång- och motorfartyg och 1 segelfartyg om sammanlagt 632 nettoton.

**Norrbottens norra kontrakt** i Luleå stift omfattar pastoraten över-Kalix; över-Torneå; Korpi-lombolo; Hietaniemi; Neder-Torneå och Haparanda; Pajala, Junosuando och Muonionalusta; Tärändö; Karl Gustav.

**Norrbottens regemente**, I. 19 Boden. Vid tudelning av Västerbottens regemente 1841 bildades

Norrbottens fältjägarkår, som 1892 utökades till N.

**Norrbottens södra kontrakt** i Luleå stift omfattar pastoraten Piteå landsförs., Norrfjärden, Hortlax, Piteå stadsförs., Älvsby, Neder-Luleå, Luleå, Neder-Kalix, Töre, över-Luleå, Edefors, Råneå.

**Norrby**, socken i Västmanl. l., pastorat i Uppsala stift. 1,620 inv.

**Norrbygdens vattendomstol**, se Vattendomstolar.

**Norrby gjuteri**, se Atlas Diesel.

**Norrbyås**, socken i Örebro l., jämte Stora Mellösa pastorat i Strängnäs stift. 1,005 inv.

**Norrbärke**. 1. Socken i Kopparb. l., jämte Smedjebackens köping församling och pastorat i Västerås stift. 6,180 inv. — 2. Kontrakt i Västerås stift, omfattar pastoraten Norrbärke; Söderbärke; Malingsbo; Grangärde och Grängesberg; Ludvika; Säfsnäs.

**Norrfjärden**. 1. Socken i Norrb. l., pastorat i Luleå stift. 4,890 inv. — 2. Fjärd i Mälaren.

**Norrforsens kraftverk**, staten tillhörigt kraftverk vid Norr- och Sörforsarna (sammanlagd fallhöjd 58 m.) i Ume älv, 25 km. från mynningen. Vattenmängden varie-

rar mellan c:a 60—1,500 kbm/sek. Den aug. 1926 färdiga första utbyggnaden avser endast att utnyttja en del av den övre fallsträckan på omkr. 38 m:s fallhöjd samt normalt 55 kbm/sek., motsvarande 15,000 kw. (maximalt 65 kbm/sek. motsvarande 18,000 kw.). N. är utrustad med två generatoraggregat om vardera 12,500 KVA. Vattnet ledes genom två i berget spängda trycktuber till turbinerna och från dessa genom en över 1,400 m. lång avloppstunnel tillbaka till älven. Kostnaden för första utbyggnaden har uppgått till inemot 7 mill. kr.

**Norrie** [-ri], se **Pettersson-Norrie**.

**Norris**. 1. **Edwin N.**, f. 1795, d. 1872, engelsk orientalist och språkforskare. N:s huvudarbete är *Assyrian dictionary* (3 bd, 1868—72, ofullbordat; se vid. **Kilskrift** sp. 776). — 2. **Frank N.**, f. 1870, d. 1902, nordamerikansk författare, lärjunge till Zola och Kipling, en av den nordamerikanska litteraturens främsta naturalistiska författare. Hans mest betydande verk är ett "vetets epos", planerat som en trilogi, av vilken han dock endast medhann två delar (*The Octopus*, 1901; *Hvirfveln*, 1904; *The Pit*, 1903; *Polypen*, 1908).

**Norrköping**, stad i Östergötland, till folkmängden Sveriges fjärde stad. 60,130 inv. — N. ligger kring Motala ström, som här bildar flera starka forsar, nära utloppet i Bråviken. Över strömmen leda fyra fasta broar och en klaffbro. — N. har en ytterst regelbunden stadsplan. Den egentliga staden begränsas i v. av den vidsträckta Folkparken, i n., s. och ö. av breda, planterade promenader. Huvudgatan är den från s. till n. gående Drottninggatan med dess

fortsättning åt n., Järnväggsgatan. De förnämsta torgen äro Tyska, Nya, Gamla och Stortorget. Bland parkerna i de centralare delarna märkas den vackra Järnvägsparken, fortsatt av Karl Johans park med Karl XIV Johans staty av Schwanthaler. N:s bebyggelse har en utpräglad modern karaktär. Av äldre byggnader kvarstå bl. a. S:t Johannes gamla kyrka, urspr. från medeltiden, nuv. byggnaden från 1827, nu föreläsning- och konsertsal (Norrköpings hörsal), Tyska kyrkan (Hedvigs kyrka) och den vackra S:t Olai kyrka med fristående torn, de båda senare uppförda på 1600-t. men brända av ryssarna och återuppförda vid 1700-t:s mitt. Den gotiska Norra l. Matteuskyrkan uppfördes 1887—92 av H. Zettervall. Mest framträdande bland N:s offentliga byggnader äro det 1907—10 efter I. G. Clasons ritningar uppförda, ståtliga rådhuset och den 1908 invigda teatern. På holmar i strömmen och vid denna. ovanför Oskar Fredriks bro, finnas stora fabriksanläggningar; nedanför ligger Strömsholmen med sommarrestaurant. I n.v. utanför egentliga staden ligga de nu inkorporerade norra förstäderna. Även södra förstaden ingår i N., medan Borgs villastad i v. med Kneippbaden tillhör Borgs skn. I n.ö. ligga ruinerna av Johannisborgs slott, grundlagt av hertig Johan 1614. — N:s stadsbibliotek, ett av landets största, i vilket det 1904 inköpta Finspångsbiblioteket bildar stommen, är jämte folkbiblioteket och N:s konstmuseum samt ett därtill anslutet arkeologiskt museum inrymt i C. Swartz' 1912 till staden skänkta vackra villa. N. har högre allmänt läroverk, kommunal mellanskola, 2 högre flick-



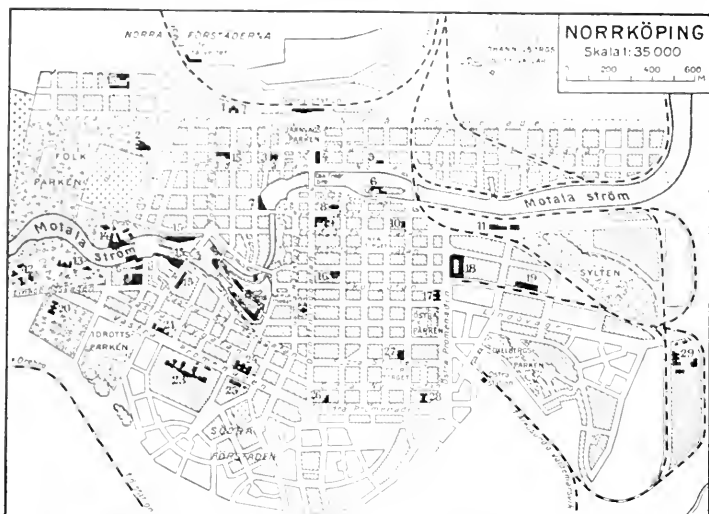

1. Norra flickläroverket. 2. Matteuskyrkan. 3. Teatern. 4. Post- och rikshankontor. Standard hotell. 5. Tekn. elementarskola. 6. Strömsholmen. 7. Norrköpings bomullsväveri. 8. Hedvigs kyrka. 9. Rådhuset. 10. Handelsgymnasium. 11. Tullkammaren. 12. Epidemisjukhuset. 13. Gamla lasarettet. 14. Centralfängelset. 15. Fören. yllefabrikerna. 16. S:t Olaf kyrka. 17. Östra flickläroverket. 18. Litografiska a. b. 19. Koop. Förbundets Margarinfabrik. 20. Lennings sjukhem. 21. Militärskola. 22. Norrköpings hörsal. 23. Nya lasarettet. 24. Högre allmänna läroverket. 25. Gymnastikhall. 26. Stadsbibliotek och museum. 27. Svea chokladfabrik. 28. Kommunal mellanskola. 29. Slakthus.

skolor, handelsgymnasium och institut (förut Smedmans handelskola), Fröbelinstitut, teknisk elementarskola, Lenningska vävskolan, lasarett (nytt under uppförande 1926 efter ritningar av C. Westman, ett av landets modernaste), epidemisjukhus och centralfängelse. — N. är en av Sveriges förnämsta industri-, handels- och sjöfartsstäder och intar i förstnämnda avseende fjärde platsen i riket. Industrin sysselsatte 1924 9,434 arbetare vid 164 arbetsställen. Viktigast är textilindustrin med 5,480 arbetare och 43 arbetsställen. Bland företagen märkas Holmens bruks & fabriks a. b. (se d. o.), Norrköpings bomullsväveri a. b., grundat 1852, som

även äger Gryts fabrik, Drags a. b. (se d. o.), Förenade yllefabrikerna (se d. o.), a. b. Norrköpings tricotfabrik, grundat 1920, a. b. Nyborgs yllefabrik, grundat 1905, och a. b. Törnell & Ringström, grundat 1905. Livsmedelsindustrin sysselsatte 751 arbetare vid 35 arbetsställen (Kooperativa förbundets margarinfabrik, a. b. Svea choklad, grundat 1915, m. fl.). Pappers- och grafisk industri hade 1,800 arbetare vid 16 arbetsställen (Holmens bruks och fabriks a. b., Litografiska a. b. i Norrköping, grundat 1858, m. fl.). Metall- och mek. verkstadsindustri hade 742 arbetare vid 32 arbetsställen (bl. a. International Harvester Company, se d. o.).



Norrköping. T. v. Bergsbrofallet med Drags fabriker. — T. h. Rådhuset.

Hamnen har docka och stora kajer; antalet ankomna och avgångna fartyg var 1923 5,405 med ett sammanlagt nettotonnage av 1,5 mill. ton, därav i utrikesfart 1,132 fartyg med nettotonnage av 0,8 mill. ton. Handelsflottan räknade 1923 37 ång- och motorfartyg och 3 segelfartyg med nettotonnage av 22,460 ton. N. har två järnvägsstationer, den n. vid Östra stambanan; från den ö. utgå Norrköping—Söderköping—Vikbolandets samt Norra Östergötlands järnvägar. N. har elektriska spårvägslinjer sedan 1904. N. bildar 5 församlingar i Linköpings stift: S:t Olai (20,185 inv.), Hedvigs (11,070 inv.), Norra (12,230 inv.), Ö. Eneby (12,495 inv.) och S:t Johannes (4,150 inv.). — *Historia.* Ehuru N. ligger i en gammal, fornminnesrik kulturbygd, kan stadssamhällets tillvaro ej före 1300-t. påvisas. N. förblev en obetydlig stad till senare Vasatiden, då det gynnades av konungamakten och 1650 erhöill den i staden belägna kungsgården och annan kronojord. N. härjades av danskarna 1567 och brändes av ryssarna 1719. På 1600-t. fick N. stor betydelse som manufaktur-

stad. Dess stora tillväxt under 1800-t. grundar sig främst på textil- och pappersindustrins utveckling. — Riksdagar ha hållits i N. 1604, 1769 och 1800. 1604 ingicks där Norrköpings arvförening och beslöts, att förlänningar för framtiden endast skulle ges med villkor, som möjliggjorde deras återkallande l. återfall till kronan. På grund härav kallades efter 1604 förlänta gods sedermera Norrköpings besluts-gods (jfr Reduktion).

**Norrköpings kontrakt**, Lödings, Bråbo och Memmings kontrakt, Linköpings stift, omfattar S:t Olai, Hedvigs, Norra, S:t Johannes och Ö. Eneby församlingar i Norrköping samt pastoraten Furingstad och Dagsberg; Krokek; Tingstad; Styrestad; Kvillinge och Simons-torp; Kimstad; Kullerstad; Borg.

**Norrköpings Tidningar**, konservativ aftontidning i Norrköping, grundades som Norrköpings Weko-Tidningar 1758. Halvveckotidning med namnet N. 1787 och daglig 1871.

**Norrköping—Söderköping—Vikbolandets järnväg (V. B.)** består av linjerna Norrköping

—Arkösund, över Kummelby, samt Kummelby—Valdemarsvik. Sammanlagd längd 101,6 km. Spårvidd 0.891 m. Öppnad för trafik 1891, sträckan Söderköping—Valdemarsvik 1901. Äg. N:s a. b., Norrköping.

**Norrland**, Sveriges n. huvuddel, omfattar Gästrikland, Hälsingland, Medelpad, Angermanland, Härjedalen, Jämtland, Västerbotten, Norrbotten och Lappland. — *Historia*. Redan under stenåldern torde stora delar av N. ha varit bebyggda. De fynd, som gjorts, tyda särskilt för Angermanland på en ganska rik stenålderskultur. Bronsåldern är däremot synnerligen svagt företrädd, möjligen beroende på en klimatförsämring, som enl. vissa forskares mening medfört avfolkning i N. Tänkbart är emellertid, att stenålderskulturen i stor omfattning häruppe kvarlevt fram till järnålderstid. Ganska rika fynd ha i N. gjorts från den romerska järnåldern. Vid slutet av forntiden sträckte sig den spridda bebyggelsen över större delen av N. längs älvar och kust. Jakt och fiske voro länge huvudnäringarna; en ej obetydlig handel tycks ha blomstrat under vikingatiden, att döma av myntfynden. Särskilt viktig var skinnhandeln. — Landet n. om Svealand, vartill urspr. även Gästrikland räknades, kallades under medeltiden Hälsingland (se d. o.), dess befolkning hälsingar. Det hade sin egen lag, Hälsingelagen, bevarad i uppteckningar från 1300-t:s förra hälft. Detta "Stor-Hälsingland", omfattande det nuvarande N. med undantag av dels Gästrikland, dels Jämtland (norskt från 1100-t.) och Härjedalen, vilka till 1645 tillhörde Norge, började på 1300-t. sönderfalla i olika land-

skap. I likhet med den uppländska Roslagen voro dessa (upp till Angermanlands nordgräns) indelade i skeppslag. Kristendomen gjorde i Hälsingland och Jämtland sitt inträde redan på 1000-t., om ock hedendomen länge kvarlevde. Stor-Hälsingland lades under Uppsala ärkestift, dit även Jämtland till 1570 hörde. En gles svensk befolkning fanns sedan gammalt även i övre N:s kustland, urspr. kallat Norrbotten, från medeltidens slut Västerbotten. I lappmarkerna härskade de under svensk överhöghet stående birkarlarna (se d. o.), vilka hade monopol på handeln i dessa trakter. Bygdeå socken i Västerbotten synes länge ha betecknat den svenska odlingens nordgräns. Områdena ovanför denna uppfattades tidigast som ett ingenmansland. Kort efter och trol. med anledning av Nöteborgsfreden 1323, som icke reglerat förhållandet mellan den svenska och den karelsk-ryska intressesfären i n., började emellertid Magnus Erikssons förmyndare en energisk kolonisationspolitik, och efter hand lades hela kustbygden n. om Kvarken under svenska kronan. Gränsen mellan N. och Finland kom till sist att gå mellan Torneå och Kemi socknar, överensstämmande med gränsen mellan Uppsala och Abo stift. — Gävle framträder vid 1400-t:s början; f. ö. saknade Norrland länge städer. Johan III planerade grundandet av en rad städer, av vilka dock endast Hudiksvall (1582) och Härnösand (1587) kommo till stånd. Under 1500-t. förlorade birkarlainstitutionen sin betydelse, i det att lappmarkshandeln kom under de kungliga fogdarnas överinseende. Lappland, där från 1600-t. energisk mission bedrevs,

knöts genom kolonisation närmare till kustlandet, och en tid hävdades svenska anspråk på Finnmarken (se d. o.). Betydelsefulla för N:s utveckling blevo Gustav II Adolfs stadsgrundningar (Torneå och Söderhamn 1620, Sundsvall, Luleå och Piteå 1621 samt Umeå 1622). Samtidigt skärptes dock det bottniska handelstvånget (se d. o.), uppkommet redan under medeltiden och gällande ända till 1765. Från slutet av 1600-t. uppblomstrade bruksrörelsen i N. Vid samma tid började en visserl. ännu ofullgånge trävarurörelse bli av betydelse; timmer och tjära blevo N:s främsta exportartiklar. — Efter Stora nordiska kriget, som genom de ryska härjningarna blev i hög grad prövande för N., fortskred under 1700-t. kolonisationens och näringslivets utveckling raskt. En trävaruindustri i egentlig mening började uppstå och floderna få betydelse som flottleder. — 1800-t. medförde en genomgripande förändring i N:s ställning. Längre tillbaka för övriga landsdelar, blev det först nu ss. det stora "framtidlandet" föremål för verkligt intresse från statsmakternas sida. Skogsbrukets betydelse växte snabbt, och sågverksrörelsen utvecklade sig särskilt efter ångsågarnas genombrott (1850-t.) till en av Sveriges främsta industrier; vid dess sida spelar sedan ett par årtionden den likaledes på skogsbruket byggande pappersmasseindustrin en stor roll. Medan den äldre norrländska bruksrörelsen tynat bort, ha de från 1890-t. i större utsträckning bearbetade lappländska malmfälten (jfr *M a l m b e r g e t* och *K i r u n a*) blivit Sveriges främsta produktionscentrum för järnmalm. Näringarnas storarta-

de utveckling beror i ej ringa grad på den omfattande utvidgningen av det norrländska järnvägsnätet från 1870-t. — I följd av de stegrade trävarupriserna blevo N:s skogar från mitten av 1800-t. föremål för ett livligt spekulationsintresse, och de stora sågverksbolagen började systematiskt uppköpa dem. För Norrlands hela utveckling har otvivelaktigt bolagens ingripande varit av ojämförlig betydelse, ehuru skuggsidor ej saknats, tidigare framträdande i en för skogshushållningen menlig skövling samt i vissa trakter i en fara för den självvägande bondeklassen att förvandlas till en av bolagen beroende arbetarklass (se vid. *N o r r l a n d s f r å g a n*). — Genom 1634 års R. F. hade bildats Västernorrlands hövdingedöme, som omfattade hela N. 1637 utbröts Västerbotten med tillhörande lappmarker till ett särskilt Västerbottens län. Efter Jämtlands och Härjedalens förvärv 1645, varigenom N. erhöll en mer tryggad gräns mot Norge, förenades 1654 dessa landskap med de s. kustlandskapen till Västernorrlands län. Från Väster-norrlands län avskildes 1762 Gävleborgs län och 1810 Jämtlands län samt s. å. Norrbottens län från Västerbottens. Genom Finska kriget 1808—09 förlorades till Ryssland den del av N., som låg ö. om Torne och Muonio älvar. 1647 upprättades i Härnösand en superintendentur (från 1772 kallad stift), omfattande N. utom Gästrikland och Hälsingland. Först 1904 delades Härnösands stift genom upprättandet av Luleå stift. — *Kulturminnen*. På grund av befolkningens gleshet under forntiden äro fornminnena i N. icke så talrika som i övriga svenska huvuddelar. De ha ej heller så syste-

matiskt utforskats. Från stenåldern härröra ett flertal i kustbygderna befintliga megalitgravar (hällkistor). En delhällristningar (vanl. med naturalistiskt utförda älgbilder), måhända från bronsåldern, ha påträffats särskilt i Jämtland. Ett stort antal järnåldersgravhögar finnas. N. Hälsingland och Medelpad äro N:s rikaste järnåldersbygder. Ett antal runstenar, huvudsakl. från 1000-t., finnes i de s. kustlandskapen samt en i Jämtland; de visa delvis en självständig utprägling ("hälsingerunor"). En särställning inta de lapska offerplatserna med fynd från vikingatid och äldre medeltid. — Om den äldsta kristna kulturen i N. vittna bl. a. flöjeln från Söderala (se d. o.) och bonaden från Skog (se d. o.). De bevarade medeltida stenkyrkorna, som föregingos av nu försvunna träkyrkor, ansluta sig i stort sett till de uppländska. De äldsta äro stora, ståtliga missionskyrkor, uppförda under 1100-t. på huvudorterna, antingen med centraltorn (Söderala) l. fristående torn, kastal. Under 1200-t. och senare tillkommo en mängd små sockenkyrkor, tornlösa och vanl. av rektangulär grundform, stundom liksom de uppländska med tegelornrade gavelrösten (t. ex. Trönö). Vid medeltidens slut inträdde en ny blomstring, då rika stjärnvalv inslogos och kalkmålningar utfördes i ett flertal kyrkor (bl. a. Neder-Luleå, Ytterlänäs, Enånger, Söderala, Alnö). Samtidigt nådde träskulpturen ett provinsiellt uppsving med Haaken Gulleason och hans skola. Under 1700-t. verkade i N. flera framstående kyrkobyggmästare (Daniel Hagman m. fl.).

**Norrlanda**, socken i Gotl. l., jämte Gothem pastorat i Visby

stift. 315 inv. — Kyrka från 1300-t. med torn bevarat från en äldre kyrka från 1200-t:s början.

**Norrlands artilleriregemente**, A. 4, uppsatt 1893. Regementets huvuddel är förlagd till Östersund. Ett detachement i Boden skall enl. 1925 års försvarsordning bilda Norrbottens artillerikår (se d. o.). N. bildar egen församling i Östersund.

**Norrlands dragonregemente**, K. 8, Umeå, uppsatt 1893 med Jämtlands hästjägarkår som stomme. Enl. 1925 års försvarsordning skall en skvadron vara detacherad till Boden.

**Norrlandsfrågan**, sammanfattande benämning på de problem av ekonomisk och social innebörd, som blivit en följd av de förändringar i jordbruks- och jordbesittningsförhållandena i Norrland, vilka uppkommo, när under 1800-t:s senare hälft trävaruindustrin där började skjuta fart. Det norrländska jordbruket stod då på en mycket primitiv ståndpunkt, och de stora skogsbesittningar, som tillerkänts hemmanen vid den s. k. avvitrningen (se d. o.), utnyttjades huvudsakl. genom extensivt betesbruk. I mån av skogshanteringens och trävaruexportens snabba utveckling fingo de norrländska skogsfastigheterna snart realisationsvärden, som mängdubbel överstego deras avkastningsvärden i bondehand. Till en början utnyttjade sågverken företrädesvis egna skogar, vilka till god del voro gamla kronoskogar, som mot obetydlig "stubböres-", resp. "rekognitionsavgift" anvisats till "stockfångst" l. till understöd åt tidigare bedriven bruksrörelse och ofta genom billiga skatteköp överförts till fri egendom (se Domän). Även gjordes virkesinköp från kronan

och av bönderna, från de senare i början i form av avverkningsrätter på i regel 50 år; 1889 inskränktes dock på lagstiftningsväg tiden till högst 20 och 1903 till 5 år. För att varaktigt trygga råvaruförsörjningen började bolagen efter hand mera allmänt förvärva skogsfastigheter, en ur skogssynpunkt gynnsam men ur jordbruksekonomisk och social synpunkt ogynnsam utveckling. Bolagen utarrenderade vanl. på kort tid inägojorden och arrendatorerna ägnade sitt huvudintresse åt skogsarbetet och bedrev jordbruket mindre intensivt än den i minskning stadda självägande jordbruksbefolkningen. Vidare ansågs övergången av allt flera gårdar "i död hand" medföra en ur folkförsörjningssynpunkt betänklig stelhet i jordfördelningen, då bolagsjorden i huvudsak var undandragen nyodlingsverksamhet och hemmansklyning. Bolagen sålde ofta inägojord, men därav bildade jordbruk blevo merendels i avsaknad av "stöds-kog" föga bärkraftiga. Den härigenom uppkomna N. föranledde under 1890-t. upprepade framställningar i riksdagen om åtgärder. På hemställan av 1901 års riksdag (motion av C. Lindhagen) tillsatte K. M:t s. å. den s. k. N o r r l a n d s k o m m i t t é n (ordf. greve L. Douglas) med uppdrag att utreda, "huruledes den självägande jordbrukande befolkningens ställning i Norrland och Dalarna må kunna vidmakthållas och stärkas och jordbrukets utveckling i nämnda landsdelar befrämjas". I kommitténs 1904 av-givna huvudbetänkande framhölls bl. a., att trävaruindustrins jordförvärf i Norrland och Dalarna år 1900 utgjorde c:a 34,3 % av all enskild jord. Atminstone 12,000 bön-

der beräknades genom sågverksrörelsens jordförvärf ha upphört att vara självägande. Kommitténs betänkande har under de senaste åren varit utgångspunkten för all officiell behandling av N. och därmed sammanhängande frågor. De viktigaste på kommitténs förslag grundade lagarna äro följande s. k. N o r r l a n d s l a g a r.

- 1) Lag 4 maj 1906 ang. förbud i vissa fall för bolag och förening att förvärva fast egendom i Norrland och Dalarna (Norrländska förbudslagen l. Norrlandslagen). Lagen utsträcktes till Värmland 1917, till hela riket provisoriskt 1921. Definitiv lag utfärdades 18 juni 1925. Förbudet gäller odlad och odlingsbar mark å landet samt stöds-kog. K. M:t kan medge undantag.
- 2) Lag 25 juni 1909 om inskränkning i rätten att erhålla ägostyckning (Norrländska ägostyckningslagen), som avser att säkerställa, att vid försäljning av inägojord för husbehov erforderlig skog medföljer. Lagen kompletteras genom den norrländska jordavsöndringslagen 31 aug. 1907. Genom flera riksdagsbeslut, senast 1924, ha dessa bestämmelser utsträckts att gälla hela landet n. om Väneren och Mälaren.
- 3) Lag 25 juni 1909 om arrende av viss jord å landet inom Norrland och Dalarna (norrländska arrendelagen), som avser jord, som äges av bolag l. ekonomisk förening l. enskild person, som icke är mantalsskriven å fastigheten (s. k. skogsspekulant), och äsyftar att tillförsäkra arrendatorerna en mera tryggad ställning genom att föreskriva, att arrendetiden ej får understiga 15 år, att arrendator har rätt till ersättning för nyodling, att nybyggnadsskyldigheten åligger jordägaren o. s. v.
- 4) Lag 25

juni 1909 ang. uppsikt å vissa jordbruk i Norrland, Dalarna och Värmland (den s. k. norrländska uppsikts- l. vanhävds-lagen), som vill förekomma vanhävd å trävaruindustrins fastigheter. Å bolag, ekonomiska föreningar och skogsspekulanter tillhöriga fastigheter, som icke äro utarrenderade enl. norrländska arrendelagen, skall uppsikt hållas däröver, att jordbruket å fastigheterna icke nedlägges l. ägor och byggnader eljest så användas, att jordbrukets vidmakthållande därigenom äventyras. För utövande av denna uppsikt skall i varje län finnas en jordbrukskommission, bestående av ordf. och två led., vilka samtliga utses av K. M:t för en tid av 3 år. Kommissionen äger att i tvivelaktiga fall föranstalta om syn å ett jordbruk samt i fall av vanhävd vidta erforderliga åtgärder för dess avhjälpande l. därest överenskommelse med jordägaren ej kan uppnås, åtala honom inför domstol, som då äger föreskriva åtgärder. — Av undersökningar betr. Norrlandslagarnas verkningar har bl. a. framgått, att inom Norrland, Dalarna och Värmland bolagens fastighetsinnehav 1918—19 utgjorde 38,0 % av den i enskild ägo varande jorden, föga mera än år 1900. — Genom att delvis utsträckas till andra delar av riket ha Norrlandslagarna så att säga utgjort inkörsporten för en modern social jordlagstiftning (se vid. d. o.). — Beteckningen N. kan även fattas *vidsträcktare*, ss. ett inbegrepp av de problem, som i allm. sammanhånga med den senaste tidens utveckling av Norrlands näringsliv, däri inbegripet ej blott produktionen från de knappa 4 % av totalarealen, som utgöras av inägor,

utan även vad som kan utvinnas från de återstående 96 %, vilka visat sig innesluta oanat rika naturtillgångar. Ända långt in på 1800-t. var Norrland en tämligen förbisedd utmark, och först järnvägsnätets utveckling (liksom senare landsvägarnas och automobiltrafikens) har möjliggjort de senaste årtiondenas kraftiga utveckling av järnmalmsbrytning, kraftstationer m. m. i inre Norrland. Då industrin i huvudsak är inskränkt till särskilda bygder, har Norrland bevarat en viss kolonialkaraktär. Medan i Sveriges sydligare delar nästan all odlingsjord tagits i bruk, finnas här ännu väldiga arealer att uppodla, ehuru klimat- och avsättningsförhållanden dra snäva gränser för ett ekonomiskt jordbruk. Utnyttjandet av odlingsmöjligheterna sker dels genom fortgående uppodling av redan förefintliga bondehemman, varigenom alltjämt nya brukningsdelar tillskapas, dels genom nybyggesverksamhet (jfr *E g n a h e m* sp. 736 f.). Ett kraftigt stöd för uppodlingen utgöra norrländska nyodlingsfonden och norrländska avdikningsanslaget (se dessa ord). 1891 beslöts, att å kronoparker i Norrb. l. skulle på förmånliga villkor få anläggas smärre skogstorp och odlingslägenheter (se d. o.). 1904 och 1909 utvecklades bestämmelserna därom och utvidgades till att gälla hela Norrland och Dalarna, 1918 började av staten delvis bebyggda "kolonat" försöksvis upplätas genom en särskild kolonisationsnämnd. Riktlinjer för nybyggespolitiken uppdrogos i kolonisationskommitténs betänkande 1922 och antogos i modifierad form av 1925 års riksdag. Därvid har odlingsfrågan ställts i förgrunden



Vid åkanten. Målning av Herman Norrman. (Göteborgs mus.)

(odlingsbidrag 750 kr. per kolonist), medan byggnadshjälp utgår med i allm. 3,500 kr. och det tidigare bebyggandet av kolonat genom statens försorg nu blivit undantag. Den lokala handläggningen av hithörande ärenden har decentraliserats till länsnämnder i orterna.

**Norrlands ingenjörkår** var enl. 1914 års härordning avsedd att uppsättas med förläggning till Östersund. I avvaktan härpå har från 1920 tills vidare ett detachement ur Svea ingenjörkår varit dit förlagt. Enl. 1925 års försvarsordning skall N. ej finnas.

**Norrlandslagen**, se **Norrlandsfrågan** sp. 1048.

**Norrlandsposten**, moderat middagstidning i Gävle, grundad 1854, daglig sedan 1897.

**Norrlands statsarbeten**, se **Nöd hjälpsarbeten**.

**Norrlands trängkår**, T. 3, Sollefteå, uppsatt 1893.

**Norrljusne**, se **Ljusneverken**.

**Norrländska arrendelagen**, se **Norrlandsfrågan** sp. 1048.

**Norrländska avdikningsanslaget**, 1906 första gången beviljat, sedan årligen utgåendet anslag, från vilket bidrag utan återbetalningsskyldighet lämnats till vissa torrlägningsföretag i Norrland och Dalarna, för vilkas utförande plan uppgjorts av sakkunnig person (statens lantbruksingenjör). Bidraget till varje företag har bestämts till högst hälften av den för torrläggningen beräknade kostnaden. Genom beslut av 1926 års riksdag är anslaget fr. o. m. 1 juli 1926 sammanslaget med allmänna avdikningsanslaget till ett för riket i dess helhet avsett anslag, benämnt **statens avdikningsanslag**.

**Norrländska förbudslagen**, se **Norrlandsfrågan** sp. 1048.

**Norrländska jordavsöndringslagen**, se **Norrlandsfrågan** sp. 1048.

**Norrländska tvärbanan** omfattar den 363 km. långa statsbanelinjen Sundsvall—Storlien—norska gränsen. I Ånge tillstötter söderifrån Norra stambanan (se d. o.), vars fortsättning norrut, Stambanan genom övre Norrland (se d. o.), utgår från Bräcke. Inlandsbanan (se d. o.) sammanträffar söderifrån med N. i Brunflo och fortsätter norrut från Östersund. Vid norska gränsen sammanbindes den med norska Merakerbanan till Trondhjem. Sträckan Storlien—norska gränsen trafikeras för Statens järnvägars räkning av norska statsbanorna. Sträckan Sundsvall—Torpshammar, som ägdes av Sundsvalls järnvägs a. b., öppnades, urspr. smalspårig (1,067 m.), för trafik 1874 men inköptes och ombyggdes 1885 av staten. De olika sträckorna öppnades: Sundsvall—Torpshammar 1886, Torpshammar—Bräcke 1878,



Brücke—Östersund 1879, Östersund—Nälden 1882, Nälden—norska gränsen 1881.

**Norrländska uppsiktslagen**, se *Norrlandsfrågan* sp. 1049.

**Norrländska ägostyckningslagen**, se *Norrlandsfrågan* sp. 1048.

**Norrman, Herman**, f. 1864, d. 1906, målare. N., som för sitt uppehälles skull tidtals måste försörja sig som möbelsnickare, är en av de ursprungligaste målartägnarna i Konstnärsförbundets krets. Hans på en gång kärva och innerliga, i grönt och tegelrött skimrande småländska landskap (flera i Nat. mus.) uppenbara en lidelsefull konstnärnatur. Han målade även energiska porträtt.

**Norrskan**, se *Polarsken*.

**Norrskensflamman**, kommunistisk tidning i Luleå, grundad 1906, daglig 1914.

**Norrström**, avlopp till Östersjön för ett 22,600 kvkm. stort flodområde, varav Mälaren upptar 1,140. N. är uppdelad i tvenne grenar, vilka omsluta Helgeandsholmen i Sthlm. Genom n. grenen framrinner c:a 60 % av det ur Mälaren utströmmande vattnet. Resten går i allm. genom

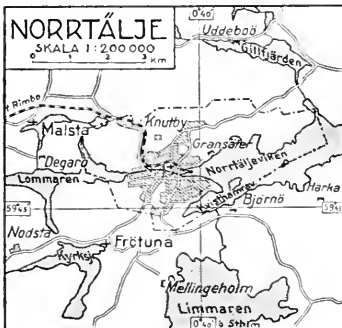

Norrsunda kyrka.

s. grenen, "Lilla Strömmen" l. "Stallkanalen". C:a 900 m. Jfr Söderström.

**Norrsunda**, socken i Sthlms l., jämte Skänela pastorat i Uppsala stift. 815 inv. — Kyrkan med torn över koret uppfördes på 1100-t. under inflytande från S:t Per i Sigtuna. 1633 tillbyggdes det Sparreska gravkoret, som har en praktfull renässansgavel. I det inre kalkmålningar från 1400-t.

**Norrsundet**, sågverk och sulfatfabrik i Hamränge skn, Gävleb. l., vid Bottniska viken och Dala—Ockelbo—Norrsundets järnväg. Äg. Kopparbergs och Hofors sågverks a. b.

**Norrtälje**, stad i Sthlms l., vid Norrtäljeåns utlopp i Norrtäljeviken av Östersjön. Kyrka från 1700-t. Statssamskola. Mycket besökt badort (gyttjebad). Industrin sysselsatte 1924 på 20 arbetsställen 255 arbetare. Handel med ved. Ångbåtsförbindelse med Sthlm och norrut. Ändpunkt för linjen Rimbo—N. av Stockholm—Roslagens järnväg. Bildar pastorat i Uppsala stift. 4,965 inv. — N. nämnes på 1500-t. ss. handelsplats och fick stadsprivilegier 1622; staden nedbrändes 1719 av ryssarna.

**Norrvidinge**. 1. Socken i



Nors. Längd intill 4 dm.

Malmöh. l., jämte Dagstorp pastorat i Lunds stift. Skall framdeles förenas med Södervidinge och Annelöv. 1,070 inv. — 2. Härad i Mellersta Värends domsaga, Kronob. l., omfattande socknarna Gårdsby, Söraby, Tjureda, Tolg, Asa, Aneboda, Berg och Ormesberga. — 3. Kontrakt i Växjö stift, omfattande pastoraten Tolg, Asa och Tjureda; Berg och Ormesberga; Gårdsby och Söraby.

**Norrviken.** 1. Villasamhälle i Sollentuna skn, Sthlms l., vid Norra stambanan. — 2. Domsaga i Göteb. l., utgöres av två tingslag, Kville, Tanums och Bullarens härads samt Vette härads. 30,430 inv.

**Norrön tunga** (isl. *norróna tunga*, *norrónt mál*), se *Nordiska språk* sp. 971.

**Nors**, *O'smerus eperlanus*, en art Laxfiskar med långsträckt, halvgenomskinlig kropp, Ovan mörkt grönaktig med små mörkare prickar, på sidorna och under silvervit. Allmän längs svenska östkusten och i sötvatten. N. har oangenäm lukt men är god matfisk. Fiskas med håv l. not.

**Norsborgs vattenverk**, tillhörigt Sthlms stad, på Mälarens s. strand, c:a 16 km. v.s.v. om Hornstull, anlades 1900—05 och utvidgades 1916. Råvattnet utgöres till en mindre del av grundvatten från Ekeröåsen men huvudsakligast av vatten från Mälaren. Som reserv vid de tillfällen, då Mälärvattnet på grund av långvarig uppström blivit mindre

lämpligt, tjänstgör Bornsjön (se d. o.). Det renade vattnet pumpas till en c:a 20,000 kbm. rymmande reservoar vid sjön Trekanten vid Liljeholmen och fördelas där på stadens ledningsnät.

**Norsholm.** 1. Järnvägs- och kanalstation i Kimstads skn, Östergötl. l., vid Göta kanal, Ö. stambanan, Norsholm—Västervik—Hultsfreds och Norra Östergötlands järnvägar. — 2. Gods vid N. 1, tillhörde under medeltiden biskopsstolen i Linköping och kallades då Munkeboda.

**Norsholm — Västervik — Hultsfreds järnvägar** (N. V. H. J.), en 190,8 km. lång järnväg, bildad 1924 genom sammanslagning av Norsholm—Bersbo järnväg och Hultsfred—Västervik—Åtvidaberg—Bersbo järnväg. Spårvidd 0,891 m. I sin helhet öppnad för trafik 1879. Äg. Norsholm — Västervik — Hultsfreds järnvägs a. b., Västervik, som även trafikerar Vimmerby—Spångenäs järnväg.

**Norsjö**, socken i Västerb. l., pastorat i Luleå stift. 6,725 inv.

**Norsjön**, insjö i Telemark fylke, s. Norge, led i den vattenväg, som förbinder städerna Notodden och Skien. 60 kvkm.

**Norsjö och Malå tingslag**, se Malå och Norsjö tingslag.

**Norska havet**, benämning på den del av Atlanten, som begränsas av Norge och Spetsbergen, Island m. fl. öar och i n. övergår i N. Ishavet.

**Norska språket** utgör huvudspråket inom den västnordiska grenen av de nordiska språken. Om det äldsta N. se *Nordiska språk*. N. indelas i *fornnorska* och *nynorska*; den förra uppdelas ofta i *gammalnorska* (till c:a 1350) och *medelnorska* (till reformationen). Forn-

norskans viktigaste källor äro: runinskrifter, skalde- och vissa eddadikter, lagar, s. k. diplom (fr. o. m. början av 1200-t.) och dessutom en rätt obetydlig, mestadels religiös prosalitteratur. Bland redan fornnorska språknyheter, som äro väsentl. gemensamma för hela landet, märkes den s. k. vokalharmonin (dock ej i s.v.), som innebär, att en ändelsevokals kvalitet rättar sig efter stamstavelsens (t. ex. *konor*, kvinnor, men *tungur*, tungor), vidare att *ja* blir *jæ* (*hjärta*), att *rl*, *rn*, *rs* bli *ll*, *nn*, *ss* (*kall*, *konn*, *foss*), att *hv* blir *kv* (*kvit*) (detta dock ej i s.ö.), att långt *a* (*ā*) blir *d* och att *þ* (*th*-ljudet) blir *t*. Redan de fornnorska källorna visa emellertid en rätt klar skillnad mellan västnorska och östnorska, väsentligen orsakad av isolerande naturförhållanden. Västnorskan fortfar att stå närmare isländskan, medan östnorskan visar närmanden till svenskan. Under unionen med Sverige på 1300-t. spåras i N. en del svecismer, delvis i sammanhang med det s. k. Birgittinspråket i klostren. Under medeltiden visar sig ock ett starkt lågtyskt inflytande, företrädesvis i stadsspråken. Av överväldigande betydelse blev den danska påverkan; då landet på 1400-t. började bli ett danskt lydrike, blev danskan under århundraden t. o. m. det officiella och litterära språket i Norge. Härigenom uppstod en stark motsättning mellan det inhemska, i bygderna fortfarande talade språket och bokspråket. Det dansk-norska skriftspråket genomlöpte i stort sett samma utveckling som det danska skriftspråket. I städerna och eljest i bildade kretsar påverkades även talspråket i Norge alltmer av danskan. Vissa skilje-

märken mellan de båda språken kvarstodo här dock alltid. Särskilt må nämnas övervägande *k*, *p*, *t* i folkliga ord ss. *tak*, *gape*, *gate* (även där man ännu skrev *g*, *b*, *d*, jfr nedan) samt framför allt accenten och melodin. — Skilsmässan från Danmark 1814 gav en förutsättning för nationalisering även av skriftspråket (*maalstrævet*). Men en sådan kunde ej ske utan skarp strid mellan skilda riktningar (*maalstriden*). Av dem, som under den första tiden drevo saken fram, må (i tidsföljd) nämnas H. Wergeland, J. A. Hielm, P. Chr. Asbjørnsen och J. Moe — de båda senares "folke- og huldreeventyr" pånyttfödde särskilt en norsk prosastil — K. Knudsen och I. Aasen. Den sistnämnde ägnade sig åt dialekternas utforskning och ville (från 1850-t.) på deras, särskilt de västnorska målens, grund skapa ett nytt norskt skriftspråk. Mer l. mindre modifierat tillämpades Aasens "landsmål" i litteraturen (A. O. Vinje, A. Garborg m. fl.), och dess skriftform reglerades sedermera 1893 och 1901. Men dessa "norsk-norska" strävanden kommo i strid med deras, som ej helt ville bryta sambandet med dansk-norskan utan blott förnorska denna, särskilt genom införande av norska ord. Detta var Knudsens linje, och på den gingo Ibsen och Bjørnson. Senare har en starkare förnorskning också i skriften inträtt i denna språkform, som i motsats till "landsmålet" l. "målet" kallats "riksmål". År 1907 insattes i detta *k*, *p*, *t* (jfr ovan), och ytterligare reformer infördes 1917 (t. ex. *ll* och *nn* för tidigare *ld*, resp. *nd* i ord som *falle*, *finne*). Men landsmålet hade undan för undan vunnit segrar. Genom folk-

skolestadgan av 1892 överläts åt vederbörande skolstyrelse att bestämna läroboksspråket, men lärjungarna skulle lära sig båda språken. Som en verkan av stadgan kunde vid ingången av 1920 konstateras, att ungefär  $\frac{1}{3}$  av landets skolkretsar, dock ingen av dessa i städerna, hade "målet" till huvudspråk. Lag om skriftligt prov i båda språken antogs i fråga om folkskollärarexamen 1902 och i fråga om "examen artium" (studentexamen) 1907. — "Riksmålets" viktigaste olikheter mot svenskan i *bokstävernans uttal* äro: **Vokaler:** *a* har vanl. både som långt (*tak*) och kort (*takk*) ett uttal, som närmar sig sv. långt *a* (*tak*); långa *e* och *ä* (det senares bruk i skrift inskränktes 1917) uttalas båda som *e* (liksom i stockholmskan): *leve* och *læse* ha alltså samma vokal; både långt och kort *u* (*hus*, *full*) uttalas i allm. med ett ljud emellan sv. *u* i *hus* och ty. *u* i *Busen*. **Konsonanter:** *d* efter lång vokal höres ej i ord som *gjorde*, *fjerde*; *stj* uttalas som tre ljud (*stjerne*), ej som *sje*-ljud, vilket däremot är fallet med *sj*, *skj* och *sk* före len vokal, liksom *g(j)*, *k(j)* i samma ställning i allm. uttalas som *j*, resp. *tje*-ljud (jfr nedan): *gyng*e (*gunga*), *gjøre*, *kyst* (*kust*), *kjær*; *v* i *lv* är ofta stumt: *selv* (men hörbart i *selve*), *tolv*. Ex. på avvikelser i *ljudlängd*: *dør*, *dörr*, *time* med lång vokal, *bøn*, *lam*, *ferd*, *nordisk* med kort vokal. **Accenten** har (i motsats till danskan) samma båda huvudarter som svenskan: akut (t. ex. *talet*) och grav (t. ex. *tale*). Men *melodin* är egenartad: överhuvud stora intervaller och (i motsats till svenskan) normalt tonstigning i obetonad stavelse även vid akut accent på stamstavelsen. Av-

vikelser från svenskan i *alfabetet* äro: bruket av *æ* och *ø*, även av *aa*, som dock alltmer ersättes av *å*; *gj*, *kj* skrivas nu vanl. i st. f. blott *g*, *k* även före vissa lena vokaler (*e*, *æ*, *ø*); *kk* nyttjas för sv. *ck*. I motsats till danskan använder N. numera ej stor bokstav i substantiv. — Landsmålet är delvis forntrognare, och särskilt tråda de många diftongerna (*ei*, *au*, *øy*) starkt fram; men även unga dialektdrag ha upptagits, t. ex. i den feminina slutartikeln: *boki* l. *boka*, boken, *klokka*, klockan. — De viktigaste nutida skillnaderna mellan de öst- och västnorska *dialekterna* äro: östnorskan visar en egenartad s. k. "tilljämning" i av ålder kortstaviga ord: stamvokalens kvalitet rättar sig efter ändelsevokalens (t. ex. *vata*, *veta* o. d.); östnorskan har utom vanligt *l* även "tjockt" *l*, vilket saknas i västnorskan. På Sydlandet finnes en inhemsk, med danskan och den svenska västkustens mål överensstämmande övergång av *k*, *p*, *t*, efter vokal till *g*, *b*, *d* (jfr ovan om skriftspråket). — N. talas nu i hela Norge, utom i de blott av lappar och finnar bebodda områdena i n. och några finska kolonier i s.ö., samt på Färöarna (jfr d. o. sp. 872) och i de norska nybyggena i För. Stat.

**Norske Se'lskab** [-skap]. 1. Se Norsk litteratur sp. 1073. — 2. Elegant klubb i Oslo, grundad 1818.

**Norsk folkemuseum** på Bygdø nära Oslo omfattar museala samlingar och friluftsmuseum (gamla bonde- och stadsgårdar), ägnade att belysa den nationella kulturutvecklingen efter reformationen. N. grundades 1894 i Oslo, överflyttade 1902 till sin nuv. plats och utvidgades 1907 genom

sammanslagning med Oskar II:s där befintliga samlingar, m. m.

**Norsk Hydro-Elektrisk Kvälstof Aktieselskab** [-skap], bolag, grundat 1903 med norskt, svenskt, tyskt och franskt kapital, äger vid Rjukan och Notodden fabriker för tillverkning av kalksalpeter.

**Norsk häst.** Av N. finnas två raser: fjordhäst (Vestlandshäst) och Gudbrandsdals- l. Dölehäst (Östlandshäst). Den förra, en liten ponnyartad skogshäst (130—145 cm. mankhöjd), vanl. gul l. grågul med svart man och svans samt s. k. ål på ryggen, är Norges äldsta hästras, vilken bibehållits oblandad från den tid, den infördes med de första invandrarna. Den senare, som har 150—160 cm:s mankhöjd, torde ha uppstått genom korsning mellan fjord- och andra hästar. N. utmärka sig i allm. för stor energi och uthållighet. Östlandshästen har i stor utsträckning införts till Sverige, spec. Värmland och Norrland.

**Norsk konst. Forntiden.**

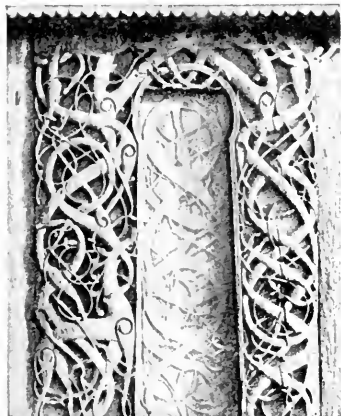

Urnes stavkyrka. Norra portalen. Omkr. 1060.



Trondhjems domkyrka. Högkoret (i bakgrunden oktagonen).

Redan från stenåldern känna vi prov på norsk konstupövning. Från denna tid förskriva sig ett antal hållristningar, visande naturalistiskt utförda djur, företredesvis renar, vilka utgöra intressanta paralleller till de syd-europeiska grottristningarna. Under hela den förhistoriska tiden stod konstslöjden högt i Norge, och till det praktfulla träsnideri, som genom Osebergfyndet (se d. o.) bragts i dagen, saknas motstycke på andra håll i Norden; i den yppiga djurornamentiken äro här klassiska dekorationsmotiv inflätade, vilka visa hän på livliga kulturförbindelser med Väst-Europa. — Under *medeltiden* var kyrkan konstens förnämsta uppdragsgivare här som annorstädes. Med stavkyrkorna (se d. o.) från 1000—1200-t. uppstod en egenartad träarkitektur, i vilkens rika dekoration hedniska och kristna motiv förmälas. Under romansk tid är det förnämlig-



Korsnedtagningen och Kristi gravläggning. Detalj av antemensale i Nes kyrka. (Bergens mus.)

gast angelsachsisk, normandisk och nedersachsisk byggnadskonst, som lämna förebilder till kyrkoarkitekturen. De märkligaste kyrkliga byggnadsverken i Norge under medeltiden äro domkyrkorna i Stavanger (påbörjad omkr. 1130) och Trondhjem (påbörjad 1153), vilka båda anlades i romansk stil och tillbyggdes samt fingo sin huvudkaraktär under gotiken; särskilt berömd är den över Olof den heliges grav resta oktogonen i Trondhjems-katedralen, ett av gotikens äldsta monument i Norden (uppförd omkr. 1200). I kyrkans hägn uppblomstrade även skulptur och måleri. Högkoret i Trondhjem sysselsatte sålunda en rad förträffliga stensulptörer, och träsnidare utförde krucifix, altare och helgonbilder till kyrkoinredningen; forskningen har kunnat särskilja en rad lokala skulpturskolor. Monu-

mentalmåleri förekom, om och sparsamt, och målarna fingo sin tacksammaste uppgift i dekoreringen av antemensaler, av vilka ett stort antal, utförda i expressiv gotisk figurstil bevarats. Bland profana medeltidsbyggnader i Norge må nämnas Håkanshallen (se d. o.) i Bergen (omkr. 1250) och ärkebiskopsgården i Trondhjem (1100—1200-t.). — Medan N. under medeltiden stått kvalitativt högt och delvis varit ledande inom Norden, får den under tiden 1500—1800 en provinssiell karaktär och ger sitt bästa och originellaste inom allmogekonsten. Renässansen, som blomstrade i grannländernas byggnadskonst, avsatte sparsamma spår i Norges arkitektur; Rosenkrantztornet i Bergen (uppfört 1562—68) och från en senare tid herrgårdarna Östråt (se *Austråt*) samt Rosendal (uppförd 1661—65) äro de viktigaste av de få anläggningar, där en renässansstil av europeiskt snitt kommit till



Böldals kyrka. Altartavla och kordekorationer av Gottfried Hendtzschel. Omkr. 1630.

användning. Dessa byggnadsverk äro av sten. Annars byggde man mest i trä; en rad ståtliga bondgårdar (t. ex. Björnstadsgården å Maihaugen vid Lillehammer) 1. ock stadshus som stiftsgården i Trondhjem (uppförd 1774—76) ge prov på olika sidor hos denna livfulla träbyggnadskonst. Måleriet hade under detta skede sin huvuduppgift på det dekorativa området och stod härvidlag i tjänst hos skulpturen; behovet av altartavlor, porträtt etc. bestriddes mest av inflyttade mästare, som i regel icke höjde sig över hantverkets nivå. Skulpturen var under dessa sekel givetvis den konststart, där norsk egenart bäst kom till sin rätt. Särskilt under barocken florerade här en utomordentlig, yppig träskulptur; talrika kyrkoinredningar bevara i den fantasifullaste barockstil utförda predikstolar, altaren etc. I Stavanger verkade sålunda under 1600-t:s senare hälft träsnidaren Andrew Smith och i Oslo med omnejd vid samma tid Christoffer Ridder. Lärjunge



Slindebjerken. Målning av J. C. Dahl. (Nasjonalgalleriet. Oslo.)



Brudparet går ur kyrkan. Målning av Adolf Tidemand. (Göteborgs mus.)

till den senare var Magnus Berg, vilken som elfenbenssnidare vann mycken berömmelse i Norge och Danmark. Den kyrkliga träskulpturen verkade starkt befruktande på hemslöjden, och under 1700-t. kunde den norska allmogekonsten uppvisa alster, som i fråga om frodig formgivning och dekorativ kolorit söka sin like. — 1800-t. blir en glansperiod i Norges konsthistoria, och inom måleriet, som nu är den absolut dominerande konstarten, träder norskt nationalmedvetande fram. Det nya måleriets föregångsman var Johan Christian Dahl, vilken i sina av starkt patos burna landskap är den förste fullgode skildraren av norsk natur och som genom sin "poesifyllda naturalism" blir en av den moderna landskapskonstens pionärer i Europa. Ehuru Dahl mest var verksam i Dresden, fick han en utomordentlig betydelse för hemlandets konst.



T. v. Telemarksjenter. Målning av Erik Werenskiöld. (Nasjonalgalleriet. Oslo.) —  
T. h. Sort-Anne. Målning av Christian Krohg. (Nasjonalgalleriet. Oslo.)

Hans linje fortsattes av Thomas Fearnley och Peder Balke och under en senare tid i viss mån av August Cappelen. Med Adolf Tidemand och Hans Gude, vilka båda slogo sig ned i Düsseldorf och där höllo mycket besökta ateljéer, gav Norge åter en tribut till den europeiska konstutvecklingen. Den förre införde, visserl. på ett något teatraliskt

sätt, det pittoreska norska allmogelivet i konsten, och den senare avlöste med sina harmoniskt balanserade landskap, mest stora utsikter, den dahliska romantiken. Från Münchenskolans historiska romantik utgingo Eilif Petersen och Hans Heyerdahl, vilka båda utfört såväl fantasirika figurkompositioner som själfulla porträtt och friska friluftsbilder. Den egentliga förnyelsen kom emellertid från den konstnärsgeneration, som på 1880-t. slog igenom med fransk pensel och palett och med naturalism på programmet. På en gemensam front mot urvattnad akademism stodo här en rad personligheter, som sedan de egentliga kampären voro förbi, kommo att gå skilda banor, i det de utvecklade sina skilda individualiteter. Fritz Thaulow var här den raffinerade friluftsmålaren och Christian Krohg den obönhörligt stränge naturalisten, som tänd av socialt patos grep motiv ur det moderna samhället och som in i det sista trots sin alltmer stiliserade form stod på realismens grund. Harriet



Saga. Målning av Gerhard Munthe.





Historien. Målning i Oslo universitets aula av Edvard Munch.

Ba c k e r specialiserade sin förfinade och själfulla konst på interiörmåleri, och G e r h a r d M u n t h e, vilken började som landskapsmålare, ägnade sig fr. o. m. 1890-t. huvudsakl. åt dekorativa uppgifter med gammalnorska sagomotiv och tillmötesgick därmed de krav på stilkonst, som reaktionen mot en ensidig realism framkallat. Erik Werenskiöld slutligen, som inledde sin konstnärsbana med osentimentala skildringar från allmogens liv, har ägnat större delen av sin produktion åt lyriskt betonade porträtt och landskap samt åt illustrationer till norsk litteratur. Lärjunge till honom var den i unga år avlidne H a l f d a n E g e d i u s. E d v a r d M u n c h s framträdande markerade en radikal frontförändring inom norsk målarkonst. Hans hänsynslöst personliga måleri har med sitt breda föredrag och sin rent dekorativa komposition givit utgångspunkten för alla de moderna strömningar, som sett dagen under de senaste årtiondena och till vilkas förnämsta representanter höra L u d v i g K a r s t e n, H e n r i k L u n d, H e n r i k S ö r e n s e n, A x e l R e v o l d och P e r K r o h g. Vid sidan av måleriet erbjuder arkitekturen i 1800-t:s Norge föga

intresse, och inom skulpturen framträder G u s t a v V i g e l a n d som den ende store mästaren. I sin fantasifulla och uppslagsrika produktion genomlöper denne bildhuggare en rik utveckling från impressionistisk till strängt stiliserad form.

**Norsk litteratur. Forntiden och medeltiden.** Spår av en äldsta N. möter man i runinskrifterna. Inskrifterna på Tunestenen (400-t.), på en brynsten från Hitteren (omkr. 600) och på Eggjumstenen (600-t.) visa försök



Abelmonumentet. Bronsskulptur av Gustav Vigeland.

till bunden form, och versen på Eggjumstenen, som är den vidlyftigaste av de norska runverserna, har karaktären av en verklig dikt. Eddadikterna äro nedskrivna på Island, men många drag i dem tyda på norsk härkomst, och av skaldedikternas författare äro flera normmän; även den isländska prosalitteraturen behandlar till stor del norska förhållanden (om hela denna västnordiska forn�itteratur se *I s l ä n d s k l i t t e r a t u r*). — I Norge kom först med kung Sverre (d. 1202) intresset för boklig verksamhet. Sverre ombesörjde själv författandet av sin egen saga och skrev en förträfflig skrift mot prästernas övermod (1197). Av övrig N. från denna tid må nämnas lagarna, den delvis förträffliga bibelöversättningen *Stjórn* och en översatt predikosamling (*Den norske homiliebog*). Medeltidens ende namngivne historiske författare från Norge är Theodricus Mo'nachus, som i slutet av 1100-t. skrev ett latinskt arbete om de norska konungarna. — Under 1200-t. skapade det starka konungadömet ett slags hovlitteratur med "europeisk" prägel. Franska dikter och riddarromaner översattes, t. ex. *Tristramsaga ok Isondar*, *Flores saga ok Blankiflur*, *Karlamagnússaga* och samlingen *Strengleikar* l. *Ljóðabók*. — Redan innan Norge efter föreningen med Danmark (1376) upphört att ha ett hov inom landets gränser, hade den litterära verksamhet, som hovet skapat, avstannat. Den enda litteratur, landet har från 1300- och 1400-t., är en folkdiktning, som icke nedskrevs men levde på folkets läppar. Redan omkr. år 1100 hade ringdansen trängt igenom i Norge; de sånger, till vilka man

dansade, kallades danzar l. danzleikar och användes senare ss. omkväde i de berättande visorna, folkvisorna (se vid. d. o. sp. 312 f.) l. bevarade sin självständighet och kallas då för "gammelstevet". De flesta av dessa dikter ha en samnordisk prägel. Helt för sig själv i nordisk litteratur står det mäktiga *Draumkvæde* (se d. o.). — 1500-t. Reformationens införande betecknar i Norge en brytning med den nationella traditionen, så till vida som danskan blev kyrkans och skolans språk. Den nya litteratur, som uppstår i Norge efter reformationen, skrives därför på danska men har dock en avgjort nationell karaktär. *Hamarkrönikan* från omkr. 1550 är en varmt känd skildring av Hamarbiskopen Magnus' strid mot reformationen. Även i Bergenhumanisten Absalon Pederssön Beyers *Om Norgis Rige* (omkr. 1567) sättes fortidens storhet upp mot samtidens uselhet. I Bergen verkade även Mattis Störssön (d. 1569), som verkställde den första översättningen av den gamla latinska krönikan om Norges konungar. Långt viktigare var dock Peder Claussön Friis' (d. 1614) översättning av Snorres konungasagor, ett verk, som vann stor spridning och bidrog till att hålla norskt nationalmedvetande levande. — Under 1600-t. blomstrar den religiösa litteraturen, predikningar och psalmer i barockens överlastade bildstil. Bland psalmdiktarna märkes Dorothea Engelbretsdatter (d. 1716), som dock icke hade någon ursprunglig poetisk begåvning. Periodens ende verkliga diktare är Petter Dass. — Under 1700-t:s förra hälft verkar

Ludvig Holberg, den egentlige grundaren av den moderna norska litteraturen. Han sätter norskt kulturliv i kontakt med fransk och engelsk upplysningslitteratur. Förbindelsen fortsättes efter Holbergs död (1754). Diktaren Christian Braunnmann Tullin upptar den naturbeskrivande diktningen efter engelskt mönster (Thomson och Young), och även den nationella renässansen i norskt kulturliv omkr. 1770 upptar Holbergs kulturtraditioner. Gerhard Schöning skriver *Norges riges historie*, där han under påverkan av Montesquieu skildrar Norges fornhistoria som en hjältetid. 1772 stiftas i Köpenhamn Norske Selskab (definitivt upphört 1813). Till denna krets hörde Johan Nordahl Brun, som skrev den första norska fosterlandssången (*For Norge, kjæmpers födeland*) och en högpatriotisk tragedi i fransk stil (*Einer Tambeskielver*). Till Norske Selskab hörde även J. H. Wessel, som i *Kjærlighed uden Strømper*, parodierade sina kamraters tragediimitationer, och från samma sällskap utgick oppositionen mot den klopstock-ewaldska riktningen; utgångspunkten var i bägge fallen densamma: kravet på naturlighet och enkelhet. Förutom parodi och satir dyrkade sällskapets diktare med förkärlek den deskriptiva naturpoesin, den filosofiska lärodikten och dryckesvisan. De yppersta namnen äro Jens Zetlitz (d. 1821), Jonas Rein (d. 1821) och Claus Frimann (d. 1829). Den sistnämnde är den mest betydande; i sina samlingar *Almuens sanger* och *Den syngende sømand* har han frigjort sig från den klassiska konventionalismen och skapat en

daggrisk folkelig lyrik. Periodens kritiker är bergensaren Claus Fasting (d. 1791), som i sin tidskrift *Provinzialblade* för en ivrig propaganda för upplysningshumanitetsideal. — 1800-t. Aren närmast efter Norges skilsmässa från Danmark medföra i litteraturen föga förnyelse. En sådan kommer först med Henrik Wergeland, vilken med sin romantiska panteism och religiösa naturmystik och sin ljusa tro på fäderneslandets och hela mänsklighetens framåtskridande spränger den humanistiska formestetikens regler och söker en fullständig frihet för sin rytmiska begåvning. Som hans motståndare uppträder J. S. Welhaven, som i nära anslutning till J. L. Heiberg i Danmark underkastar Wergelands kaotiska ungdomsdiktning en skarp och föga förstående journalistisk kritik. Han polemiserar mot den norska kraftpatriotismen, mot vars isoleringstendens han varnar; i motsättning till Wergeland, som sympatiserade med en närmare andlig förbindelse med Sverige och Väst-Europa, kämpar Welhaven för bevarandet av den dansk-norska kulturgemenskapen. — Omkr. 1850 börjar den nationella romantiken sätta sin prägel på N. Den gamla norska historien utforskas (P. A. Munch) och folkminnen insamlas; särskilt Asbjørnsens och Moes återgivande av folksagorna och Landstads folkvisesamling få betydelse för språkets och litteraturens utveckling. Av denna nationella romantik ha epokens och överhuvud N:s tvenne mest betydande och representativa företrädare Bjørnson och Ibsen tagit starka intryck, och rörelsens viktigaste litterära skapelser

äro Björnsons bondenoveller och Ibsens och Björnsons historiska dramer. — Det realistiska elementet börjar emellertid så småningom att göra sig gällande, bl. a. hos Vinje och Camilla Collett samt i Ibsens satiriska diktning, ej endast i hans helt realistiska komedier ss. *De unges förbund* utan också i verk som *Brand* och *Peer Gynt*. Omkr. 1870 segrar realismen helt under inflytande av Brandes. Björnson och Ibsen ägna sig bägge åt samhällsdrammer, och den realistiska och naturalistiska romanen finner en rad talangfulla utövare i Kristian Elster d. ä., A. Kielland, J. Lie, A. Garborg och Amalie Skram. Mot slutet av 1880-t. märkes en bestämd reaktion mot naturalismen. Björnson kämpar på 1880-t. ivrigt mot den ytterligtgående naturalismen, som han icke kunde förena med sin moraliskt-religiösa grundåskådning. Ibsen intar en avgjort skeptisk hållning till naturalismens "sanningsavslöjande", och hans följande dramer präglas av en djupare människoskildring och söker efter rikare poetiska verknytningsmedel (symbolismen). — På 1890-t. gör en nyromantisk strömning sig gällande. N. Collet-Vogt, Vilhelm Krag och Obstfelder förnya lyriken, Gunnar Heibergs kärleksdramer förhålliga den stora lidelsen, Hamsums romandiktning bäres upp av en levande naturmystik, och Hans E. Kinck söker i sina romaner tolka rasens mystik. På 1900-t. är den extrema naturalismen en övervunnen ståndpunkt, men realismen lever kvar i romanen, som utan jämförelse är den mest odlade diktformen. Vid sidan av J. Bojer och P. Egge

stå Olav Duun (f. 1876) och Sigrid Undset i främsta ledet bland romanförfattarna. Lyriken har genom O. Bulls och H. Wildenveys diktning upplevat en blomstringstid.

**Norsk musik.** Under medeltiden uppbars musiklivet av kyrkan, men i vilken utsträckning norska musiker medverkat vid liturgins musikaliska utformning är icke känt. Sannolikt är likväl, att de musikaliska partier, som hänföra sig till den vitt spridda S:t Olofskulten, uppvisa rent norska inslag. Medeltida element ingå även i den folkmusik, som senare i Norge fått så starkt utvecklade särdrag. — Efter reformationen organiserades musiklivet i de större städerna av kantorer, organister och stadsmusikanter, de sistnämnda med privilegium att utföra instrumental-musik. Större konstnärlig betydelse fick den profana musikutövningen dock först under 1700-t. Genom kungl. reskript förordnades 1780, att stadsmusikantbeställningarna uteslutande skulle besättas med medlemmar av det kungl. kapellet. Ung. samtidigt började musiklivet att främjas genom sammanslutningar av dilettanter. 1765 stiftades i Bergen det ännu fortlevande sällskapet Harmonien och omkr. tjugu år senare erhöi Trondhjem sin första musikförening. I Kristiania, där inom sällskapslivet musiken intog en framskjuten plats, fanns visserl. mot slutet av 1700-t. även musiksällskap, men dessa ägde åtminstone delvis sluten karaktär och upphörde dessutom efter kortare tid med sin verksamhet. Större betydelse för det offentliga musiklivet fick först den 1809 grundade föreningen Det musikaliske Lyceum, under led-

ning av W. Thraane. — Från början av 1800-t. gör sig den nationella väckelse, som framkallats av Norges frigörande från Danmark, gällande inom tonkonsten. En anklang till norsk folkton spåras redan i Thranes sångspel Fjeldeventyret. Men först genom Lindemans omkr. 1840 påbörjade insamling av äldre folkvisor möjliggjordes ett närmare studium av den norska visans egenart. Skaparen av den norska romansen blev Kjerulf, som likväl delvis påverkats av tysk och dansk musik. En mera målmedveten nationell riktning representerades av Nordraak och Grieg, hos vilken senare den norska tonkonsten nådde sin konstnärliga höjdpunkt. Samtida företrädare för särskilt större instrumentala former voro Svendsen och Selmer. Tonsättare verksamma under 1800-t. l. senare, voro f. ö. Winter-Hjelm, Lammers, Baeker-Gröndahl, Sinding, Winge, Elling, Olsen, Schjelderup, Halvorsen, Borgström samt, av en yngre generation, Alnæs, Cleve, Valen, Sæverud m. fl. — Från mitten av 1800-t. har musiklivet, särskilt i Kristiania präglats av allt större livaktighet. För framförande av orkestermusik och större vokala tonsättningar verkade från 1846 Det Filharmoniske Selskab och senare, under Kjerulfs och Conradis ledning, de s. k. Abonnementkonserterna. 1871 stiftades Musikforeningen (dirigenter bl. a. Svendsen, Holter och Nissen), som ägde bestånd till 1919, efterträdd av Filharmoniske Selskab. Manskör-sången, som från 1840-t. under Conradis och Behrens ledning nått en hög utveckling (Stu-

dentersangforeningen, Haandværkernes Sangforening), har senare bl. a. främjats av A. Guldberg (A. Guldbergs kor). Om operan i Norge se Opera.

**Norsk teater.** De norska städer, som haft stående teatrar, äro Oslo, Bergen, Trondhjem och Stavanger. Av dessa ha blott teatrar-na i de två förstnämnda haft större konstnärlig betydelse. Kristianiasocietetens spetsar tillfredsställde först behovet av scenisk konst genom en ivrig och delvis ganska högtstående dyrkan av amatörteatern (Dramatisk Selskab, stiftat 1780). 1827 öppnade svensken J. P. Strömberg Christiania offentlige Theater; den bragtes dock snart på fall och var med sin norsk-svensk-danska personal ej heller ägnad att i längden tillfredsställa fordringarna. 1837 invigdes Christiania Theaters nya byggnad på Bankpladsen, vilken 1899 avlöstes av Nationalteatret. Till 1850 utgjordes personalen av danska krafter. Teatern blev emellertid, inte minst under Björnstjerne Björnsons ledning, en arena i den nationella kampen, och efter en period med dansk-norsk personal blev den på 1860-t. efter hand alltmer norsk och räknade en rad utomordentligt begåvade konstnärer, ss. Laura Gundersen, Lucie Johannesen-Wolf, Sofie Parrelius, Johanne Juell-Reimers, Johannes Brun, Arnoldus Reimers, Henrik Klausen, Fredrik Garmann m. fl., vilka spec. i Ibsens och Björnsons skådespel på det yppersta sätt hävdade norsk scenkonst. Även nästa generation bragte stora begåvningar, ss. Johanne Dybwad, Ragna Wettergreen och Jo-

han Fahlström. Under åtskilliga perioder hade Christiania Theater en svår konkurrent i Det norske Teater, som på 1850-t. en tid leddes av Ibsen och på 1870-t. av Björnson, vilken lämnade ledningen av Christiania Theater på grund av oenighet med direktionen. Slutligen samlades dock alla de mest betydande skådespelarna till huvudscenen, som på ett utmärkt sätt gav såväl den nationella repertoaren som utländsk dramatik. Vid mitten av 1880-t. fick den en ny värdefull kraft i Björn Björnson, vilken verkade både som skådespelare och regissör och utövade en eggande och förnyande inverkan på såväl skådespelare som publik. Han blev 1899 den självskrivne chefen för Nationalteatret, och det är i hög grad hans förtjänst, att denna teater över huvud kom till stånd. Där har under de gångna åren framförts det mesta av Ibsens och Björnsons produktion och en stor mängd modern och klassisk utländsk och inhemsk dramatik på ett sätt, som skapat teatern ett ansett namn. Utom de ovan nämnda skådespelarna ha i främsta ledet Egil Eide, Halfdan Christensen, Stub Wi-berg, Harald Stormoen och Ingolf Schanche bidragit till dess höga konstnärliga nivå. — Den nationale Scene i Bergen öppnades 1850 med utslutande norska krafter. Tillkommen på initiativ av violinisten Ole Bull, har denna landets första helt norska scen utvecklats till en god stående teater och varit en lärorik förskola för en mängd norska scenbegåvningar, av vilka den övervägande delen härstammar från denna stad, såväl som för en rad dramatiska författare, som innehaft ledningen av denna

teater, bl. a. Ibsen, Björnson och Gunnar Heiberg.

**Norstedt, Reinhold, f.** 1843, d. 1911, målare. N. mottog under vistelser i Paris 1867—1881 för sin konst avgörande intryck, främst av Barbizonskolan. Han är en blid idylliker och skildrar med lyrisk förälskelse det uppsvenska sommarlandskapet i en om Corot påminnande kolorit i silver, grönt och blek rosa.

**Norstedt, se P. A. Norstedt & Söners förlag.**

**Norström, Vitalis, f.** 1856, d. 1916, filosof, prof. i Göteborg 1893, medlem av Sv. akad. 1907. I yngre år anhängare av Boströms filosofi, kom han genom studium av Kant och Fichte att allt mera avlägsna sig därifrån och hävdade omsider i arbetet *Hvad innebär en modern ståndpunkt i filosofien?* (1898) och senare skrifter, ss. *Religion och tanke* (1912), en fenomenalistisk typ av idealism. I bl. a. skriften *Hvad är sanning?* (1899) hävdade han, att begreppet "sanning" måste fattas relativt och det teoretiska vetandet betraktas ss. ett medel för våra religiösa och etiska livsintressen men ej ss. självändamål. En metafysisk kunskap om den absoluta verkligheten l. Gud (i Boströms anda) är enl. N. omöjlig. En relativ kunskap om Gud kan man dock få genom att studera historien, där Gud uppenbarar sig ss. den "levande och reala enheten" i utvecklingen. Naturen är ock "Guds boning", emedan den ger det förnuftiga liv, som är historiens innebörd, "kulturmaterial" l. utvecklingsvillkor. Ehuru en sådan relativistisk uppfattning av naturens betydelse enl. N. måste bli resultatet av den "naturkunskapens självbesinning", vilken han i en 1907 under

denna titel publicerad skrift krävde, ville han dock ej därmed förringa värdet av den rent empiriska naturforskningen ss. sådan. Där emot såg han städse en fiende i den mekanistiskt naturfilosofiska världsförklaringen, vars kulturfilosofiska motsvarighet han återfann i den materialistiska historieuppfattningen med dess "masskultur" och i den moderna utilitarismens "radikalism". Till hans ställningstagande i dessa spörsmål bidrog även influens från Nietzsche. Särskilt under polemik mot Ellen Key tillspetsade sig N:s avoghet mot tidevarvets demokratiska strävanden. N:s filosofiska gärning, som genom sin prägel av starkt personlig upplevelse får karaktären av livsåskådning i ordets djupaste mening, har utövat ett vittgående inflytande.

**Norsälven** i Värmland, Frykensjöarnas avlopp i Asfjärden av Väneren. Totallängd 180 km.; egentliga N. (från Nedre Fryken) 28 km.

**North** [nåth], **Frederick**, earl of Guilford, f. 1732, d. 1792, engelsk torypolitiker. Invaldes 1754 i underhuset, tillhörde 1759—83 olika regeringar och var 1770—82 premiärminister. N. lät sig av Georg III brukas som redskap i dennes envisa och kortsynta amerikanska politik, vars oklokhets N. dock snart insåg. Han genomdrev, ehuru för sent, flera eftergifter. Lyckligare var N. i sin indiska politik, som gick ut på att stödja den av Warren Hastings ledda kampen.

**Northampton** [nåthæ'mmton], huvudstad i grevsk. Northamptonshire, mell. England, bildande eget grevskap. Romersk-katolsk biskop. N. har flera gamla kyrkor; S:t Sepulchre, en av Englands få bevarade rundkyrkor,

och S:t Peter äro båda från normandisk tid. Stor spannmålshandel; medelpunkt för den engelska skoindustrin. 95,000 inv. — N. härstammar trol. från romartiden.

**Northamptonshire** [nåthæ'mmtønsjæ], grevskap i mell. England. Jordbruk, boskapsskötsel, bergsbruk och industri. N.ö. delen, Soke of Peterborough (se d. o.), står under särskild förvaltning. 350,000 inv. Huvudstad Northampton.

**Northcliffe** [nå'thklif], **Alfred Harmsworth**, f. 1865, d. 1922, viscount, engelsk tidningskung. Efter att 1894 ha förvärvat Evening News, grundade N. 1896 Daily Mail. 1903 uppsatte han Daily Mirror; 1908 köpte han Times samt lade sedan under sig en hel rad av andra tidningar. Växlande till sin politiska åskådning men alltid imperialist, fick han stort inflytande på opinionen. Under världskriget förde han en intensiv kampanj för värnplikt och rustningar, tog livlig del i agitationen för Asquiths ersättande med Lloyd George 1916 och ledde 1918 den brittiska propagandan för ententens sak i fiendeländerna. N. införde i England den amerikanska journalistiken och vinnlade sig om att låta pressen avspegla massornas kulturnivå och tillfredsställa dess nyhetshunger, fördomar och lidelser.

**North Devon** [nåth de'vvn], se **Parryöarna**.

**Northers** [nå'dhøß] (eng.; sp. *nortes*), kortvariga, mycket kalla nordanstormar i s.v. För. Stat. och i Mexiko, framkallade av barometerminima över Mexikanska bukten.

**North Somerset** [nåth sø'm-məsət], ö n. om Boothia Felix, n. Kanada. 25,000 kvkm.



Norwich. Katedralen.

**Northumberland** [nåthó'mm-bøland], grevskap i n.ö. England, vid Nordsjön kring Tyne. Jordbruk och boskapsskötsel. Rik tillgång på stenkol; en av medelpunkterna för storindustrin. 750,000 inv. Huvudstad Newcastle. — N., "landet n. om Humber", har utvecklats ur det angelsachsiska konungariket N., som var självständigt 588—827 och omfattade hela n.ö. England och s.ö. Skottland.

**Northumberland** [nåthó'mm-bøland], John Dudley, hertig av N., f. 1502, d. 1553, engelsk politiker, storamiral 1543, Edvard VI:s ledande minister. Hans försök att göra sin svärdotter Jane Grey (se d. o.) till Edwards efterträdare misslyckades, och såväl hon, "niodagarsdrottningen", som N. miste livet.

**Northwich** [nå'thoi'tj], stad i grevsk. Cheshire, v. England. Medelpunkt i Englands förnämsta bergsaltområde. 25,000 inv.

**Norton** [nå'tøn], Thomas, f. 1522, d. 1584, engelsk skald, bekant ss. författare till de tre första akterna av *Gorboduc* (jfr

Engelsk litteratur sp. 1043).

**Norton Sound** [nå'tøn saond], stor vik på v. Alaska, s. om Sewardhalvön.

**Norum**, socken i Göteb. l., jämte ödsmål pastorat i Göteborgs stift. Inom N. ligger Stenungsunds municipalsamhälle. 1,570 inv.

**Norunda**. 1. Härad i Uppsala l:s n. domsaga, Uppsala l., omfattande socknarna Björklinge, Viksta, Tensta, Lena och Ärentuna. — 2. Kontrakt i Uppsala stift, omfattande pastoraten Tensta, Lena och Viksta; Björklinge.

**Norunda, Örbyhus och Olands härads tingslag** sammanfaller med Uppsala läns norra domsaga (se d. o.).

**Norunga**, se N å r u n g a.

**Norvagi'sm** (av lat. *norva'gus*, norrman), efterbildning av norska ordformer l. uttryck.

**Norve'gia**, lat., Norge.

**Norwich** [nå'rri:dj], huvudstad i grevsk. Norfolk, ö. England, bildande eget grevskap. N:s väldiga katedral, påbörjad 1096, är ett av de främsta exemplen på den normandiska stilen i England; även slottet härrör från normandisk tid. Läder- och livsmedelsindustri. 125,000 inv.

**Nosaby**, socken i Kristianst. l., pastorat i Lunds stift. 2,035 inv.

**Noshornsbagge**, se J ä t t e b a g g a r.

**Noshörningar**, *Rhinocero'tidae*, en fam. Uddatåiga hovdjur med klumpig kropp, täckt av gleshårig, tjock hud. På nosen sitta 1—2 horn, bildade av en kompakt massa av trådlika, förhornade överhudsceller. Ögonen äro små, benen korta, tretåiga. S. Asien, s. och mell. Afrika. N. leva



vanl. i smärre flockar i vattenrika trakter och göra ofta skada på odlade fält. N., som såras l. retas, gå ofta till anfall mot människor. Av fem nu levande arter äro de c:a 3 m. långa enhornade N., *Rhinoceros unicornis*, i Nepal och Assam, och tvåhornade N., *Rhinoceros bicornis*, i s. och mell. Afrika, mest kända. — Rester av en tvåhornad, ullhårig N., *Coelodonta antiquitatis*, ha anträffats i Sibiriens stenis och Galiziens asfaltlager. I Mongoliet levde under tertiärtiden en N., *Baluchitherium*, som trol. nått en höjd av 4—5 m.

**No'ske**, Gustav, f. 1868, tysk socialdemokratisk politiker, invald i tyska riksdagen 1906. Under revolutionen 1918 visade N. stor fasthet gentemot ytterlighetsmännen under matrosrevolten i Kiel och kuvade jan. 1919 spartakistupproret i Berlin. Febr. s. å. riksvärnsminister, utvecklade N. alltjämt stor energi mot spartakisterna. Hans stränga regim framkallade bland vänsterelementen en häftig opposition, som tvang honom att efter Kappkuppen mars 1920 avgå, varefter han blev överpresident i Hannover.

**Nossan**, vattendrag i v. Västergötland, utmynnar i Vänerns vik Dettern. 100 km.

**Nossebro**, municipalsamhälle i Essunga skn, Skarab. l., vid Västergötland—Göteborgs och Trollhättan—N. järnvägar. 475 inv.

**Nostrada'mus**, latinisering av de Nostredame, Michel, f. 1503, d. 1566, fransk astrolog, bekant för sina gåtlika profetior på vers (*Centuries*, 10 bd, 1555—58), av vilka flera besannades.

**Not** (av *nota*, se d. o.). 1. Anteckning; under l. efter texten l. i marginalen bifogad upplysning, anmärkning l. förklaring



Enhornad noshörning.

rörande något ställe i en skrift; tontecken (se Notskrift); skrivelse av diplomatisk natur, ofta oundertecknad och kallad verbalnot (fr. *note verbale*). — 2. Se Fiskredskap sp. 69. — 3. Se Not och fjäder.

**No'ta** (lat., märke, tecken, bokstav), förteckning; räkning. Se Avräkning.

**Nota'bel** (lat. *nota'bilis*), märklig; förnäm. — **Nota'b'ler** (fr. *les notables*), "stormän", under l'ancien régime i Frankrike de högsta kyrkliga och världsliga ämbetsmännen m. fl.

**No'ta be'ne**, förk. *n. b.*, lat., märk väl!, väl att märka.

**Notabilite't** (jfr **Notabel**), berömd, märklig person.

**Notaria'tavdelning**, den avdelning inom en bank, som har till uppgift att åt kunder utföra juridiska uppdrag, ss. uppsättande av handlingar, upprättande av bouppteckningar o. d.

**Nota'rie** (lat. *nota'rius*, upptecknare av en talandes ord, snabbskrivare), protokollförare. 1. Titel, enbart l. i sms., på ett flertal tjänstemän av lägre grad inom såväl jurisdiktionen som stats- och lokalförvaltningen: förste och andre N. i domsagor ss. biträden åt häradshövdingen, N. i de centrala ämbetsverken o. s. v. — 2. I vissa länder, särskilt Frankrike, av staten auktoriserad tjänsteman, som med



Detalj från "Sankt Göran och draken".  
Träskulptur av Bernt Notke.

rättslig giltighet får företa åtskilliga rättshandlingar.

**Notarius publicus**, plur. *notarii publici* (lat., offentlig notarie), förk. N. P., en sedan 1600-t. i de större svenska städerna anställd tjänsteman, urspr. endast med uppgift att verkställa växelprotester, sedermera för att dessutom stå allmänheten till tjänst med att bevittna underskrifter, vidimera avskrifter, övervara dragningar i lotterier o. d. Befattningen är ofta förenad med tjänst i rådhusrätt l. magistrat; dess innehavare antas i annat fall av stadens handels- och sjöfartsnämnd, varefter förordnande utfärdas av magistraten. Bestämmelser om N. äro givna i Kungl. stadga 1882.

**Notblomster**, se *Lobelia*.

**Note'ra** (lat. *nota're*, av *nota*, se d. o.), anteckna; bokföra; uppges pris; ange en ton medelst en not. — **Note'ring**, prissättning, pris. Jfr *Börs* sp. 941 och *Kurs*.

**Nothin**, *Torsten*, f. 1884,

jurist, politiker, hovrättsråd i Göta hovrätt 1917, byråchef för lagärenden i finansdepartementet s. å., revisionssekreterare 1920, generaldirektör i Lantmäteristyrelsen 1926. N., som är socialdemokrat och sedan 1922 tillhör F. K., var konsultativt statsråd i Brantings ministärer 1920 och 1921—23 samt justitieminister i ministären Branting-Sandler 1924—26.

**Notifice'ra** (lat. *notifica're*, av *no'tus*, känd, och *fa'cere*, göra), tillkännage, kungöra; överlämna en diplomatisk not.

**Noti's** (fr. *notice*), kändedom; kort meddelande l. redogörelse (t. ex. i en tidning). — **T a N.** om, bry sig om.

**No'tke**, *Bernt*, f. omkr. 1440, d. trol. 1517, tysk bildhuggare och målare, verksam huvudsakl. i Lübeck, en av de främsta senmedeltida altarskåpskonstnärerna i Nord-Tyskland. Det tidigaste verk, som tillskrives N., äro figurerna till det väldiga, 1468 för Storkyrkan i Sthlm utförda altarskåp, som efter att på 1500-t. ha flyttats till Österåkers kyrka, Uppland, nu befinner sig i Stat. hist. mus. F.ö. är N. representerad i Sverige genom den karaktärsfulla porträttskulpturen av Karl Knutsson å Gripsholm (se ill. till *Karl* sp. 568) samt sitt främsta verk, den kolossala träskulpturgruppen *S:t Göran och draken* i Stockholms Storkyrka (se *Georg* sp. 1192 f.). I sina skulpturer likväl som i sina målningar, t. ex. å högaltarskåpet i Aarhus domkyrka (1479—82) eftersträvar N. kroppslighet och kraft i uttrycket.

**No'tker**, munkar i S:t Gallen, bl. a.: l. N. *Ba'lbulus* ("N. den stammande"), f. omkr. 840, d. 912, historisk författare (sam-

lade bl. a. berättelser till Karl den stores liv); gäller även ss. uppfinnare och främste utövare av sekvensdiktningen. — 2. N. La'beo ("N. med läppen"), f. omkr. 950, d. 1022, det gammalhögtyska språkets förnämste mästare, senare benämnd Teuto'nicus ("den tyske").

**Not och fjäder**, sammanfogningssätt för plank och bräder. I ena brädans kant urtages en ränna, not, och i andra brädans kant uppfräses en mot rännan svarande list, fjäder. Ibland göres not å båda sidor och lägges en lös spånt, s. k. lösfjäder. Samma sammanfogningssätt förekommer även vid t. ex. rörflänsar.

**No'todden**, stad i Telemark fylke, s. Norge. Norsk Hydro-Elektrisk Kvælstof Aktieselskabs fabrik för tillverkning av kalksalpeter. 6,500 inv.

**Notodo'ntidae**, en fam. nattfjärilar av gruppen *Spinnare*. Kroppen är tjock, tätt hårbeklädd, framvingarna rätt smala. Hos allmänna gaffelspinnaren l. *Gaffelsvansen*, *Dicranura vinnula*, äro hanens framvingar vita, honans gråa med mörka vinkellinjer. Larverna leva på asp och pil. Deras analfötter äro ombildade till sprötlika rör, ur vilka långa trådar utskjutas, då larven oroas. — *Ekorrs pinnaren*, *Stauropus fa'gi*, har gråbruna vingar, de främre med gula tvärlinjer och svartvita fläckar. Vingbredd 47—65 mm. Larvernas bröstfötter äro starkt förlängda. — *Oxhuvudspinnaren*, *Phale'ra bucephala*, har gråa framvingar med gul spetsfläck och gulgråa bakvingar. Vingbredd 45—65 mm. Larverna, svarta med gula längsstrimor och tvärband, äro allmänna på lövträd.

**Notoge'a** (av grek. *no'tos*, sö-



Notodontidae. Allmänna gaffelsvansen jämte larv. (Bredd mellan vingspetsarna 42—62 mm.)

der, och *ge*, jord), se *Djurgeografi*.

**Noto'risk** (av lat. *no'tus*, känd), allmänt känd, uppenbar; i överförd bet. även "inbiten", "obotlig"; i processrätten benämning på sådana, genom sin art för domstolen kända omständigheter, för vilka någon bevisning icke behöver förebringas.

**Notoungula'ta**, *notoungula'ter*, en artrik grupp fossila *Hovdjur*, som uppträdde under eocen tid i Syd-Amerika och utdodo där i pleistocen tid.

**Notre Dame** [nått'r damm], fr., "vår fru", fransk benämning på Jungfru Maria samt på flera åt henne helgade kyrkor, främst N. i Paris (se d. o.).

**Notskrift**, uppteckning av musik, återges med särskilda tecken, noter (öppna ovaler l. svarta punkter med l. utan skaft), vilka anbringas på, över l. under ett s. k. notsystem l. notplan (linjesystem), bestående av fem vågrätt löpande linjer. Avståndet från en linje till närmast över- l. underliggande utmärker tersintervall. Noternas namn inom notsystemet bestämmas av en *klav* (se d. o.). Om tecken för kromatisk förändring av en ton se *Försättningstecken*. — N. återgavs sannolikt urspr. med bokstäver. För den grekiska musiken funnos två former för N.; en för instrumentalmusiken (ålderdomliga *maju'skler*) och en för sångmusiken (*minu'skler*). Rester av detta system återfinnas i Väster-

*Audete uerbum domini gemeset annunciat*

Neumskrift utan linjer. 1000-t.

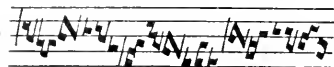

Mensuralnotskrift. 1200-t.

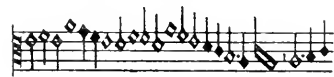

Mensuralnotskrift. Början av 1500-t.



Nutida koralnottryck (Graduale romanum).

landet, där under medeltiden en bokstavsnotskrift uppkom, grundad på det latinska alfabetet. Tecknen A B C D E F G i denna N. återgävo urspr. notbenämningarna c d e f g a h men erhöilo från 900-t. genom anslutning till den grekiska musikteorin sin nuv. betydelse, varvid B användes för nuv. h. De olika oktaverna utmärktes genom växling av stora och små bokstäver m. m. l. användande av flera bokstäver ur alfabetet. Bruket av bokstavsnotskriften upphörde på 1000-t. för vokalmusiken men bibehölls däremot för instrumentalmusiken (se *Tabulatur*). Det notsystem, som nu användes, utgör en kombination av nottecken och bokstäver, varvid de senare användas som klavtecken (jfr *Klav*). — Neumerna (se d. o.) utbildades från 1000-t. dels till kvadratiska tecken (*no'tae quadra'tae*), s. k. koralnoter, dels i hästskoliknande form (*Hufeisen-* l. *Nagelschrift*), en typ, som, använd företrädesvis i Tyskland, kallas tysk l. gotisk koralnotskrift. — Möjlighet att återge bestämda rytmiska värden erhöil N. först genom mensuralnotskriften (se *Mensuralmusik*),

i vilken taktarten från 1300-t. angavs genom en sluten cirkel för tretakt (*te'mpus perfe'ctum*) och en öppen cirkel för jämn takt (*tempus imperfe'ctum*), det senare tecknet urtypen för den nuv. beteckningen av  $\frac{4}{4}$  takt. Först på 1600-t. infördes bruket av taktstreck. N:s runda utformning uppkom redan på 1400-t. men genomfördes i tryck först omkr. 1700. Försök på 1800-t. och därefter att förbättra den nuv. N. l. ersätta den med ett annat system ha ej medfört varaktigare resultat.

**Nottalja**, se *Roder*.

**Nottebäck med Granhult**, socken i Kronob. l., pastorat i Växjö stift. 2,565 inv. — N. var till 1837 uppdelad på två socknar med var sin kyrka, av vilka nu endast Granhults, en märklig träkyrka från medeltiden, kvarstår. En gemensam kyrka uppfördes 1832. En figurprydd romansk dopfunt från N. finnes i Stat. hist. mus.

**Nottingham** [nä'ttingəm], huvudstad i Nottinghamshire, mell. England, vid Trent, bildande eget grevskap. Betydande textilindustri (spec. strumptillverkning). Järnvägsknut. 270,000 inv.

**Nottingham** [nä'ttingəm], se *Howard 2*.

**Nottinghamshire** [nä'ttingəm-sjə], grevskap i mell. England, kring Trent. Jordbruk, boskapskötsel. Koltillgångar. 640,000 inv. Huvudstad Nottingham.

**Nottryck**, notteckens framställning i tryck, omfattade tidigast endast linjesystemet, på vilket noterna inskrevos för hand. Konsten att med lösa typer trycka även nottecken uppfanns 1476 (koralnoter) och 1498 (mensuralnoter). Samtidig tryckning av nottecken och linjer uppfanns dock först 1525. 1487 började

noter tryckas i högtryck medelst trästockar; från 1586 användes även metallplattor. Noter framställdes i djuptryck omkr. 1570 (kopparstick); i mitten av 1700-t. började zinkplattor användas, i vilka tecknen inslagits med stämplor. Senare kom även plantryck (litografi) till användning. Typptryck användes numera huvudsakl. vid tryckning av stora (vanl. stereotyperade) upplagor och av sångnoter med text; i andra fall användes djuptryck l. litografi. Litografiskt övertryck brukas vid mångfaldigande av kör- och orkesterstämmor.

**Notturmo** [-to'rrnä], se *N o c t u r n e*.

**Notviken**, by i Neder-Luleå skn, Norrb. l., före 1907 Norrbotens regementes mötesplats. Jfr *L u l e å*.

**Nougat** [noga'] (fr.; jfr lat. *nux*, nöt), sockerbagerialster, berett av finskuren mandel, som kokats i honung l. brynt socker.

**Nouméa** [nomea'], huvudstad i Nya Kaledonien, på s.v. kusten av ön. God hamn. 10,000 inv.

**Nourry** [nori'], Émile, f. 1870, fransk teologisk modernist, urspr. präst, sedermera bokförläggare i Paris och verksam ss. teologisk författare under pseud. *Pierre Saintyves*. På N:s förlag ha bl. a. en hel del av Loisy's arbeten utkommit.

**Nouveau riche** [novå' risj] (fr., ny rik), nedsättande benämning på person, som hastigt förvärvat förmögenhet, uppkomling. Jfr *G u l a s c h*.

**Nouveauté** [novâte'], fr., nyhet, nyhetsvara (särskilt om böcker och modevaror).

**Nouvelle France** [novå'll fraŋs], se *K a n a d a* sp. 490.

**Nouvelle revue française** [novå'll røyv' fraŋså's], la N. (fr.,

den nya franska revyn), en sedan 1909 utkommande fransk litterär månadsskrift. N. är organ för de nya skönlitterära riktningar, vilkas främste representant är A. Gide (se d. o.).

**N. O. V.**, förk. för Nykterhetsorden *Verdandi*.

**No'vaja Semlja'**, dubbelö i N. Ishavet, mellan 70° och 77° n. br., tillhörande guv. Arhangelsk, Ryssland. N., som genom det smala sundet Matotjkin-sjar delas i två öar, är bergig (högsta punkt c:a 1,200 m. ö. h.) med starkt sönderskuren kust. Nästan obebodd. 92,000 kvkm.

**Nova'lis**, se *Hardenberg 2*.

**Novanti'k** (av lat. *novus*, ny, och *antik*), se *N y k l a s s i c i s m*.

**Nova'ra**, huvudstad i en provins med samma namn, Piemonte, n.v. Italien. Textilindustri. Handelscentrum och järnvägsknut. 55,000 inv. — Vid N. besegrade österrikarna 1849 Karl Albert av Sardinien.

**Nova Scotia** [nå'væskå'o'sjiø], *N y a S k o t t l a n d*, provins i s.ö. Kanada, omfattande halvön med samma namn och ön Cape Breton. 55,500 kvkm. 530,000 inv. Huvudnäringar äro boskapsskötsel, skogs- och bergsbruk samt trävaruindustri. Huvudstad Halifax. — Jfr *K a n a d a* sp. 491.

**Novaspiri'n**, metylencitronsyreester av salicylsyra, verkar något svagare än acetylsalicylsyra. Fördras ofta bättre än denna.

**Novatia'ner**, medlemmarna i ett efter stiftaren *N o v a t i a' n u s* (en mot biskopen i Rom Cornelius uppsatt schismatisk motbiskop från 251) uppkallat kyrkosamfund, vilket skilde sig från den stora kyrkan genom strängare behandling av avfällingar och uppenbara syndare (dödssynder ansågos oförlätliga)

samt genom kravet på prästernas personliga oförvitlighet ss. förutsättning för sakramentens verkan. Med N:s utsöndrande var den "katolska" kyrkan i huvudsak färdigbildad. N. förföljdes spec. i Västern från 400-t:s början. I Östern höll sig deras samfund ända till 600-t.

**Nove'll** (ital. *novella*, eg. nyhet), en kortare berättelse, oftast i prosaform. Till skillnad från romanen, som i allm. skildrar en följd av händelser l. en utveckling, behandlar N. i regel en enstaka händelse. N., vilken leder sitt huvudsakliga upphov från orientens och senantikens sagor, odlades av medeltidens trouvères ss. conte och fabliau (se dessa ord) och utbildades som konstform framför allt i Italien under 1300-t., då med Boccaccio renässansnovellens store mästare framträdde. N. har sedan varit en av de flitigast odlade litterära konstformerna och har framför allt genom franska författare under 1800-t. nått en rik konstnärlig utveckling. — **Novelle'tt**, en mycket kort novell.

**Novellae** (lat., nya, näml. *constitutio'nes*, förordningar), se *Corpus* sp. 1437.

**Novelle'tt**, se **Novell**.

**Novelli**, Ermete, f. 1851, d. 1919, italiensk skådespelare, verksam dels som ledare av egen trupp i Italien, dels på gästspelsresor i Europa och Amerika. Hans bästa roll ansågs vara Shylock i Köpmannen i Venedig.

**November** (av lat. *novem*, nio), elfte månaden i den nuv., nionde i den gamla romerska kalendern. Svenska namnet är vintermånad. 30 dagar.

**Novembermeteorerna**, novemberstjärnfallen, se **Leoniderna**.

**Novembertraktaten** benämnes ett fördrag av 21 nov. 1855 mellan Sverige-Norge å ena sidan samt Frankrike och England å den andra. Under Krimkriget (se d. o.) strävade västmakterna att dra Sverige-Norge på sin sida, och åtminstone England var intresserat av att förekomma Rysslands strävan till expansion mot Ishavskusten. Under intryck av den liberala opinionen mot 1812 års "ryssvänliga" politik drevs Oskar I att ansluta sig till Rysslands fiender. Sverige-Norge förband sig genom N. att ej till Ryssland avstå l. med Ryssland utbyta l. låta Ryssland besätta någon del av de förenade rikenas område samt att ej medge Ryssland betes-, fiske- l. dylik rättighet. Frankrike och England lovade Sverige-Norge sin hjälp med tillräckliga stridskrafter för att vid behov motstå ryska anspråk på svensk-norskt område. För västmakterna var N. ett påtryckningsmedel mot Ryssland, och det synes ha bidragit till denna makts fredsvillighet. Oskar I, som önskade en förtroeligare anslutning till västmakterna, diskuterade med Canrobert (se d. o.) planer för stora krigsoperationer i Norden, vilka dock ej kommo till utförande på grund av freden. Härigenom uteblev också den vinst, som konungen livligt hoppats på, näml. Finlands återförening med Sverige. I stället blev förhållandet till Ryssland kallsinnigt. Formellt ägde N. bestånd för Norge till 1907, för Sverige till 1908 (se **Nordsjö- och Östersjöavtalen**).

**Noverre** [-vä'r], Jean Georges, f. 1727, d. 1810, fransk danskonstnär. Genom införandet av det pantomimiska elementet i dansen blev N. den moderna balettens skapare.

**No'vgorod.** 1. Guvernement i n.v. Ryssland. Bland näringarna märkas bergsbruk, trävaruindustri, fiske, marknadshandel. 1921 övertogs ö. delen av förra N. till det nya guv. Tjerepovets. 52,000 kvkm. C:a 900,000 inv. — 2. N., förr N. veli'kij (Stora N.), huvudstad i N. 1 vid Volhovs utlopp ur Ilmen. 26,000 inv. — N. har ännu åtskilliga byggnader bevarade från sin medeltida storhetstid, de flesta belägna i den av murar omslutna forna borgstaden (Kreml). Bland de talrika kyrkorna märkas främst den 1041—57 av bysantinska arkitekter uppförda Sofiakyrkan med intressanta bronsportar, som uppgetts vara hitförda från Sigtuna men torde vara tyska 1100-talsarbeten, samt Spassa Preobrasjenja, uppförd på 1300-t. i en mera nationell stil. Vidare finnas flera kloster samt ett stort monument, rest 1862 vid 1000-årsminnet av ryska rikets grundläggning. — *Historia.* Det äldsta N. (som låg i grannskapet av det nuv.) var ett av nordslavernas äldsta bosättningscentra. Omkr. 862 kom N. under de av Rurik anförda svenska varjagernas väld men stod på 900- och 1000-t. under storfurstendömet Kievs överväld. Till N. (av svenskarna kallat Holmgård) reste under vikingatiden talrika nordiska köpmän, särskilt gutar, vilkas handel med Orienten den förmedlade. Gutarna, som i N. hade eget fabriks (Gutenhof), undanträngdes sedan av tyska köpmän, tillhörande Gotlandsfararsällskapet (se Hansa). Efter sin frigörelse från Kiev bildade N. eget storfurstendöme, omfattande n.v. Ryssland och Karelen. Med de tyska ordensländerna och Sverige förde N. från 1200-t. flera krig.

1386 blev N. tributskyldigt under storfurstarna av Moskva, som 1478 erövrade staden och upphävde dess privilegier. Härigenom och genom Ivan IV:s plundring av N. 1570 stäcktes dess handel med tyskarna. Under "den stora öredans" tronföljdskrig hölls N. 1611—17 besatt av svenskarna under J. De la Gardie, vilken förmodade staden att erkänna svenske konungen som skyddsherre och verka för valet av en svensk furste till rysk tsar. Se även Ryssland. *Historia.* — Jfr Nisjnij-Novgorod.

**Novi** [nå-], N. Ligure, stad i Ligurien, n.v. Italien. 18,000 inv. Vid N. besegrades 1799 fransmännen under Joubert av en rysk-österrikisk armé under Suvorov.

**No'vibazar, Novibasar, Novi Pazar,** stad i Syd-Serbien, Jugoslavien, v. om Niš. Storhandel. 11,000 inv. Före 1913 var N. huvudstad för sandjaket N. i turk. vilajetet Kosovo. Sandjaket N. delades 1913 mellan Serbien och Montenegro (se Balkan-krigen 1912—13 sp. 1030). — Sandjaket N. besattes i samband med Serbiens betvingande under världskriget nov. 1915 av österrikarna och återtog okt. 1918 av fransk-serbiska trupper.

**No'vikov.** 1. Nikolaj Ivanovitj N., f. 1744, d. 1818, rysk författare och publicist. N., en av grundläggarna av den ryska pressen, utgav flera liberala satiriska tidskrifter, uppbyggelseböcker m. m. — 2. Olga Aleksejevna N., f. 1848, d. 1925, rysk skriftställarinna. N. knöt under 1870- och 1880-t. förbindelser med Englands liberaler och verkade ivrigt för rysk-engelskt närmande.

**Novilarainskrifterna,** tre inskrifter, funna vid Novilara (i närheten av Pesaro), Italien N.

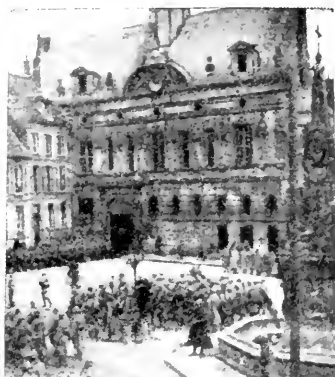

Noyon. Rådhuset.

äro avfattade på ett hittills okänt språk; alfabetet är härlett ur en äldre form av det grekiska.

**Novi's** (fr. *novice*, av lat. *novitius*, nybliven), den i en orden l. kongregation på prov upptagne, som ännu icke avlagt de bindande löftena. — **Novitia't**, provtid.

**No'vi Sad**, ty. *Neusatz*, ung. *Ujvidek*, stad i Vojvodina, n. Jugoslavien, vid Donau. Handel med spannmål och trädgårdsprodukter. 39,000 inv.

**Novite't** (lat. *novitas*), det samma som *nouveauté*.

**Novi'tie** [utt. vanl. -vi'sj] (av lat. *novitius*, nybliven), vid Lunds universitet benämning på student under hans första universitetstermin (jfr *Recentior*).

**Nowogeo'rgiewsk**, se *Modlin*.

**Nowogródek**, departement i n.ö. Polen. 23,046 kvkm. 0,8 mill. inv.

**No'voje Vre'mja** (ry., nya tiden), daglig tidning i Petersburg 1868—1917, av nationalistisk och konservativ prägel.

**Novokai'n**, ersättningsmedel för kokain, har lokalt bedövande verkan men är mindre giftigt än

kokain och tål kokning (sterilisering) i vattenlösning.

**No'vo-Nikola'jevsk**, sedan 1925 huvudstad i kretsen med samma namn och Sibiriska området, Ryssland, vid Ob och Transsibiriska järnvägen. Stor handel och industri. 70,000 inv.

**Novorossi'jsk**, stad i Svartahavskretsen, Ryssland. En av de bästa hamnarna vid Svarta havet. 50,000 inv.

**Novotjerka'ssk**, stad i nuv. kretsen Don, Sydöstra området, Ryssland, vid floden Don. Högre teknisk skola, metallfabriker. 60,000 inv.

**No'vum** (eg. *N. testame'ntum*), lat., Nya Testamentet (på dess grundspråk, grekiska).

**No'vus**, lat., ny. — *N. ho'mo*, se *Homo*.

**Noyon** [noajá'ŋ], stad i dep. Oise, n. Frankrike. 7,500 inv. — Den märkliga, 1167 fullbordade ungotiska katedralen och det vackra, 1485—1523 uppförda rådhuset förstördes liksom staden i övrigt nästan fullständigt under världskriget. — I N. ägde Karl den stores kröning rum. Under striderna vid Aisne (se d. o.) avvärdje 1:a tyska armén (v. Kluck) i slaget vid N. sept. 1914 6:e franska arméns (Maunoury) omfattningsförsök. Trakten var sedan flera gånger under världskriget plats för omfattande strider.

**N. P.**, förk. för *notarius publicus*.

**NP.**, se *Normalprofil*.

**n. pr.**, förk. för *nomen proprium* (se *Egennamn*).

**n:r, n:ris, n:ro**, se *n:o*.

**N. S.**, se *Namnlösa sällskapet*.

**N-serien**, se *Röntgenstrålar*.

**nsv.**, förk. för *nysvenskt*.



**Nto**, förk. för netto.

**N. T. O.**, se *Good temple arorden* sp. 1381.

**Nu**, en i Sthlm 1874—76 av J. Grönstedt och 1877 av E. Bäckström utgiven litterär tidskrift.

**Nubbsten**, huggen sten för beklädnad av murverks- och betongkonstruktioner, särskilt landfästen, pelare o. d., utsatta för rinnande vatten och is. — **Nubbstensmur**, se *Mur*.

**Nu'bien**, område i n.ö. Afrika utan bestämda gränser, ung. motsvarande forntidens Etiopier. I allm. avses n.ö. Anglo-egyptiska Sudan ung. från Khartum, mellan Röda havet i ö. och Libyska öknen i v. Större delen är en sandöken mellan Nilen och Röda havet, **Nubiska öknen**.

**Nuckö**, halvö på Estlands v. kust. Delvis estsvensk befolkning. Svensk folkhögskola på herrgården Birkas.

**Nu'cleus**, lat., kärna, se *Cell* sp. 1121.

**Nudite't** (lat. *nu'ditas*), nakenhet; ohöjld (stundom austötlig) skildring.

**Nudlar**, se *Makaroner*.

**Nuevo León** [noe'vå leá'nn], stat i n.ö. Mexiko. 65,000 kvkm. 340,000 inv. Jord- och bergsbruk. Huvudstad Monterey.

**Nuggets** [nø'ggits], eng., klumpar. Se *Guld* sp. 97.

**Nujo'l**, se *Paraffinolja*.

**Nuklea's**, enzym (se d. o.), som sönderdelar nukleinsyror.

**Nuklei'n**, se *Nukleinsyror*.

**Nuklei'nsyror** (av lat. *nu'cleus*, kärna), i allm. i cellkärnor (stundom i protoplasma) förekommande högmolekulära, medelstarka (starkare än ättiksyra), organiska fosforsyror, innehållande en sockerart och en l. flera purin- l. pyrimidinbaser. N:s konstitution är tills vidare huvudsakl. utredd

av A. Kossel, P. Levene (f. 1869) och H. Steudel. N:s sockerart kan vara hexos (hos djur) l. pentos (hos växter och djur). N. klyvas vid kokning med alkalier l. syror i nukleotidder (föreningar mellan en molekyl fosforsyra, en molekyl sockerart och en molekyl av en purin- l. pyrimidinbas), s. k. enkla N. Sammansatta N. l. polynukleotidder bestå av flera, trol. fyra, nukleotider och äro liksom deras alkalialter trol. polymeriserade i vattenlösning. Med äggvita ge N. fällningar vid tillräckligt sur reaktion, s. k. nukleoproteidder. Huruvida dessa förekomma i cellerna l. äro konstprodukter, är ej känt. Nuklei'n är en gammal benämning för äggvitefattiga nukleoproteider. Med basiska äggviteämnen, histon och protamin, bilda N. vid neutral reaktion salter, nukleohisto'n och nukleoprotami'n, den förra bl. a. i cellkärnor i thymus, den senare utgörande en stor del av sädescellernas kärnor.

**Nukleoalbumi'n** (av lat. *nu'cleus*, kärna, och *albumen*, äggvita), se *Äggviteämnen*.

**Nukleohisto'n**, Nukleoprotami'n, Nukleoproteidder, Nukleotidder, se *Nukleinsyror*.

**Nukleo'l** (av lat. *nu'cleus*, kärna), se *Cell* sp. 1122.

**Nukuhi'va**, den största av Marquesasöarna. 480 kvkm. 1,000 inv.

**Nu'lla di'es si'ne lí'nea**, lat., "ingen dag utan en (skriven) rad (l. ett penseldrag)". Uttrycket tillskrives såväl den romerske lärde Marcus Terentius Varro (116—27 f. Kr.) som den grekiske målaren Apelles.

**Nulle terre sans seigneur** [nyll tär saŋ sänjör], fr., se *Länsväsen* sp. 969.

**Nullite't** (fr. *nullité*, av lat. *nullus*, ingen), ogiltighet; nolla, obetydlig person. En rättshandling säges vara en N., då någon väsentlig förutsättning för rättshandlingens giltighet saknats vid dess tillkomst. — **Nullite'tsbesvär**, se **Rättsmedel**.

**Numa'ntia**, forntida fäste i nuv. Kastilien, medelpunkt för iberernas motstånd mot romarna 154—151 och 141—133 f. Kr., intogs av Scipio Africanus d. y.

**Nu'ma Pompi'lius**, enl. sägnen Roms andre konung och instiftare av dess religiösa ordning och kulter. N. leddes därvid av gudomlig ingivelse, som förmedlades av nymfen Egeria (se d. o.).

**Nu'medalen** i Buskerud fylke, Norge, sträcker sig från Hardangervidden till Kongsberg. N., som i övre delen är berömd för sin naturskönhet, är glest befolkad och till stor del skogbevuxen. Den genomflytes av **Numedalslaagen** (se **Laagen 2**).

**Nu'menon** (grek., eg. det tänkta), term, som särskilt av Kant nyttjas ss. motsatsbegrepp till fenomen för att beteckna ett "tanketing" ss. idén i Platons mening till skillnad från det för sinnlig varseblivning givna sinnliga tinget, "fainomenon".

**Nu'mera'lia**, lat., se **Räkneord**.

**Nu'meri** (plur. av *numerus*, se d. o.), se **Moseböckerna**.

**Nu'merisk** (av *numerus*, se d. o.), som har avseende på bestämda tal. — **N. apertu'r**, se **Mikroskop** sp. 45. — **N. ekvation**, ekvation med bestämda koefficienter. — **N. värde** för ett positivt tal är talet självt, för ett negativt tal talet med ombytt tecken.

**Nu'mero**, lat., se **n:o**.

**v. Numers**, **Gustaf Adolf**,

f. 1848, d. 1913, finländsk dramatiker, främst bekant för sina med stor framgång även i Sverige uppförda lustspel (*Bakom Kuopio*, *Pastor Jussilainen*).

**Nu'merus**, plur. *nu'meri*, lat., tal, antal. *Språkv.* N. är det språkliga uttrycket för begreppet antal hos nomina, pronomina och verb. I de indoeuropeiska språken funnos av ålder tre N., *singularis*, *dualis* och *pluralis*, angivande resp. ental, tvåtal och flertal. *Dualis* (se d. o.) har i nyare språk försvunnit. Mellanting mellan *singularis* och *pluralis* utgöra dels kollektiverna (se d. o.), dels vissa s. k. *plura'lia ta'ntum* (ord som blott ha plur.), näml. de som fått *singular* innebörd, ss. fallet är t. ex. med *dörr* (isl. *dyrr*), urspr. en plural åsyftande de båda dörrhalvorna.

**Numerä'r** (fr. *numéraire*, av lat. *nu'merus*), antal.

**Numi'dien** (lat. *Numi'dia*, av grek. *nomas*, nomad), forntidens namn på Tripolitanien och ö. Algeriet. N., som först var lydrike under Kartago, befriades och utvidgades under konung **Masi'nissa** (se d. o.) i andra puniska kriget 201 f. Kr. Efter konung **Jugurtha's** (se d. o.) olyckliga krig mot romarna 118—106 f. Kr. införlivades N. med romarnas välde som lydrike och delades sedermera på två provinser. Den romerska kulturen fick ett starkt fäste i N., som bl. a. visas av de i Saharas ökensand väl bevarade ruinerna av romerska städer som **Timgad** och **Leptis Magna**.

**Numismati'k** (av grek. *nomisma*, mynt), vetenskapen om mynt (och medaljer), deras beskaffenhet, ålder och härkomst. — **Nu'mis'ma'ti'ker**, person, som sysslar med numismatik. — **Svenska numis'ma'tiska**

föreningen, bildad 1873, utger *Numismatiska meddelanden*.

**Nu'mitor**, se Romulus.

**Nummer** (av lat. *nu'merus*, tal, siffra), siffra, som anger ordningsföljd; sifferbeteckning, siffermärke; även de olika (i programmet numererade) delarna av en föreställning.

**Nummulit'er**, se Rhizopoda. — **Nummulit'kalksten**, huvudsakl. till tertiärsystemet hörande kalksten, till största delen uppbyggd av nummuliter.

**Nun**, Kap Nun, udde på v. Afrikas kust. 29° n. br.

**Nunataker**, grönländskt namn på isfria fjällpartier.

**Nunc est bibendum**, lat., "nu skall drickas", citat från Horatius.

**Núñez** [no'nnjeth], lat. No'nius, Pedro, f. 1492, d. 1577, portugisisk matematiker, 1544 prof. i matematik i Coimbra, uppfann loxodromen och en vinkelmätningssystem, senare utvecklade till den efter N. uppkallade nonien (se d. o.).

**Nunna** (mlat. *no'нна*). 1. Se Klosterväsen sp. 913. — 2. Se Nunnor.

**Nunneört**, arter av släktet *Corydalis* (fam. *Papavera'ceae*), tidiga vårväxter med blommor i klasar och försedda med sporre. Vanligaste vilda svenska arten är *Corydalis intermedia* med rotknöl och röda blommor. *Corydalis no'bilis* med gula blommor odlas som prydnadsväxt.

**Nunnor**, *Lymantria*, ett släkte fjärilar av fam. *Lymantri'idae*. Vanliga nunnan, *Lymantria mo'nacha*, har vita framvingar med svarta sicksacklinjer och gråa bakvingar. Äggen läggas på skrovlig bark, spec. av gran, och övervintra. Larverna äro vanl.

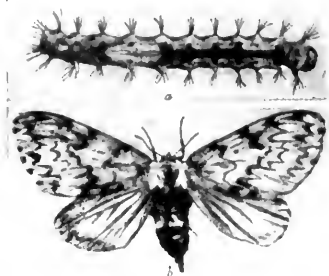

Hona jämte larv av vanliga nunnan. Bredd mellan vingspetsarna 44—50 mm.; hanen mindre.

gråbruna med mörkbrun och svart marmorering. De tillbringa dagen gömda på marken l. nedtill på stammarna och krypa under natten upp i träd Kronorna, där de förtära barr och skott. Då N. uppträda i större mängd, kunna stora skogsarealer kalätas. Som medel mot N. användas limgördlar m. m. N. äro vanl. sällsynta i Sverige. — Hos lövskogs nunnan, *Lymantria di'spar*, är hanens framvingar mörkt gulgråa med mörka tvärlinjer och fläckar, honans vita med svarta tvärlinjer. Bredd mellan vingspetsarna hos honan 54—72 mm.; hanen mindre. Larverna leva huvudsakl. på ek och vide och uppträda stundom i förhärjande mängd. S. Sverige.

**Nu'tie** (lat. *nu'ntius*, sändebud), se Legat. — **Internuntie** är en N. av lägre grad (jfr Beskickning sp. 1389).

**Nu'olja**, Nju'lja, fjäll i Lappland, s.v. om Torne träsk. N. passeras av Riksgränsbanan i en över 1 km. lång tunnel. 1,199 m. ö. h.

**Nu'phar**, växtsläkte (fam. *Nymphaea'ceae*). *N. lu'teum*, gul näckros, är en vattenväxt med flytande, rundade blad och flytande, vålluktande blommor med



Faksimile ur Nya Dagligt Allehanda.

stora, gula, utvändigt gröna foderblad och talrika små, rödgula, honungsavsöndrande kronblad. I sötvatten över hela Sverige.

**Nupturienter** (av lat. *nupturire*, vilja gifta sig), personer, som stå i begrepp att ingå äktenskap med varandra.

**Nureddin**, en i berättelsen om Aladdin (se d. o.) i Tusen och en natt förekommande sagofigur, vilken skildras ss. en dyster och trollkunnig grubblare, en motsats till den ljuse Aladdin.

**Nu'rsia**, se *Norcia*.

**Nussbaum** [no'ssbaom], bössmedsfamilj under 1700-t., härstammande från Westfalen. I Sverige verksamma medlemmar voro bl. a. *Moritz Fredrik*, känd 1734—51, och dennes son, *Jakob*, känd ss. mästare 1760—85, hovpistolsmed 1779.

**Nutatio'n** (av lat. *nutatio*, vaggande). 1. Astronomisk företeelse, upptäckt av *Bradley*, orsakas av månens attraherande verkan på den avplattade jordens ekvatorialbälte. N. åstadkommer en till några bågsekunder uppgående, oscillerande rörelse hos jordaxeln med en period om 18—19 år. Jfr *Precession*. — 2. Se *Växternas rörelser*.

**Nu'tria**, se *Octodontidae*.

**Nutritio'n** (lat. *nutritus*), näring; användes även i bet. assimilation. — **Nutrie'ras**, förses med näring.

**Nux vo'mica**, se *Strychnos*.

**N. W.**, internationell förk. för nordväst (eng. *North-West*).

**Ny. 1.** Socken i Värml. l., jämte Arvika landsförsamling och Älgå pastorat i Karlstads stift. 1,665 inv. — 2. Se *Norra Ny*, *Södra Ny*, *Västra Ny*, *Östra Ny*.

**Ny**, nymåne, se *Månen*.

**Nya Amsterdam. 1. N.**, eng. *New Amsterdam*, se *New York* sp. 794. — 2. Obobod ö av vulkaniskt ursprung i Indiska oceanen, 38° s. br. Fransk besittning sedan 1893.

**Nya Argus. 1.** Se *Argus* sp. 632. — 2. En sedan 1908 i Helsingfors (till 1911 under namnet *Argus*), två ggr i månaden utkommande kulturell tidskrift, innehållande aktuella artiklar, huvudsakl. i litterära frågor, recensioner etc.

**Nya Britannien. 1. Nya Britannienarkipelagen**, till 1885 namn på *Bismarcksarkipelagen*. — 2. Största ön i *Bismarcksarkipelagen* (jfr d. o.), mellan *Nya Guinea* och *Nya Irland. N.*, som är skogig och bergig med flera verksamma vulkaner, är till stor del outforsa. Infödningbefolkningen inom de kända områdena omkr. 70,000. 26,000 kvkm.

**Nya Dagligt Allehanda** (förk. *N. D. A.*), daglig tidning i Sthlm, grundades 1859 som fortsättning på *J. A. Hazelius' Svenska Tidningen*, i sin tur en fortsättning på *Dagligt Allehanda* (se d. o.). N:s politiska hållning har alltid präglats av frispråkig och självständig konservatism. Dess förste redaktör var *K. A. Lindström* (d. 1885). Fr. o. m. 1906 redigeras *N.*



Brittiska Nya Guinea. Infödingsby vid Port Moresby.

av L. Ljunglund. N. utges i mid-dags- och kvällsupplaga samt nationalupplaga för landsorten.

**Nya elementarskolan i Stock-holm**, grundad 1828 som en statsens provskola, där nya undervisningsmetoder och organisationsformer för de allmänna läroverken kunde prövas. N. hade till en början en synnerligen fri organisation. Bland nyheter, som prövades, må nämnas ämnesläsning och fri flyttning. Numera är N. anordnad ung. som ett vanligt högre allmänt läroverk men har kvar sin uppgift som försöksläroverk. Bland försök, som under senare tid utförts, må nämnas införande av ryska språket samt av engelska som första främmande språk i st. f. tyska.

**Nya England**, eng. *New Eng-land*, de n.ö. staterna i Nord-Amerikas Förenta Stater (se d. o. sp. 931 och tabell sp. 903).

**Nya Extra Posten**, en i Sthlm 1819—21 utgiven halvveekotidning, organ för de stockholmska nyromantikerna. N:s främste medarbetare var L. Hammar-skjöld.

**Nya Granada**, se *C o l o m b i a* sp. 1362.

**Nya Guiné'a** [gi-], ö. belägen mellan ekvatorn och 11° s. br., n. om Australkontinenten. Med kringliggande öar omkr. 800,000 kvkm. Räknas ofta till Melanesien. — N., som i sina kända delar har tropiskt kustklimat med ringa temperaturväxling mellan årstiderna och stark nederbörd, är huvudsakl. ett i det inre till stor del outforskat bergland med intill 5,000 m. höga, i riktning n.v.—s.ö. löpande bergskedjor; kusten är brant i n., låg och sumpig i s. Öns talrika floder (störst Fly) utgöra de främsta samfärdslederna. Deras stora rikedom på vattenkraft är i likhet med de betydande mineraltillgångarna (guld, osmiridium, platina, bergolja m. m.) ännu så gott som outnyttjad. — Infödningarna utgöras av *tapiro*, negritodvärgar i det inre av N. 3 och i ö. N. 2 (se nedan), vilka anses vara N:s urinvånare, *papua* (jfr d. o.), som utgöra huvudmassan av befolkningen i det inre N. och en del av n.ö. kusten och betraktas som de näst äldsta bebyggarna, samt *melanesier* (jfr d. o.), som huvudsakl. bo inom N. 1 och N. 2 utmed

s.ö. och n. kusten. Den materiella kulturen står högst utmed kusterna och de större floderna. F. ö. leva många stammar i neolitisk stenålder; kannibalism är vanlig. Jordbruk är i allm. huvudnäring. Sjöfarten är väl utvecklad i v. och bland melanesierna i ö. — N. är delat på följande områden: — 1. **Brittiska N. l. Papua**, omfattar s.ö. delen av ön jämte ett par närliggande ögrupper. 235,000 kvkm. 275,000 inv., därav 1,100 européer. Betydande plantageodling; förnämsta exportvaror äro kopra, guld och pärlor. Huvudstad Port Moresby. Området annekterades av den australiska staten Queensland 1883, blev 1888 brittisk kronkoloni och 1901 territorium inom Australiska statsförbundet. — 2. **Nya Guineaterritoriet**, omfattar förra Tyska Nya Guinea, "Kejsar Vilhelms land" (n.ö. delen av ön), jämte Bismarcksarkipelagen och de n. Salomonöarna och är sedan 1921 australiskt mandatområde med en yta av 235,000 kvkm. C:a 1.600 vita inv. Den infödda befolkningen uppskattas till 110,000—350,000 (utom ögrupperna, som ha c:a 225,000 inv.). Huvudort Rabaul. Export av kopra, kautsjuk, kakao och kaffe. — Kejsar Vilhelms land och Bismarcksarkipelagen förvärvades av Tyskland 1884, Salomonöarna f. å. Besittningarna erövrades 1914 av australierna. — 3. **Nederländska N.**, omfattar v. delen av ön. 400,000 kvkm. 200,000 inv. N. är en gammal nederländsk intressesfär. men holländarna driva endast byteshandel med infödingarna. Området bildar jämte Moluckerna en provins i Nederl. Indien med Amboina på Amboina som huvudstad.

**Nya Hannover** [-nå'fer], ö i

Bismarcksarkipelagen (jfr d. o.). 1,370 kvkm.

**Nya Hebriderna**, se Hebriderna 2.

**Nya Holland**, se Australien sp. 860.

**Nya Huvudsta**, municipalsamhälle i Solna skn, Sthlms l. Station vid Stockholm—Västerås—Bergslagens järnvägar. 3.265 inv.

**Nya Idun**, ett i Sthlm efter mönstret av Idun (se d. o.) 1885 stiftat damsällskap.

**Nya Irland**, ö i Bismarcksarkipelagen (jfr d. o.). C:a 22,000 infödingar. 7,360 kvkm.

**Nya Jerusalem**, se Swedenborg, E.

**Nya Kaledonien**, ö i Melanesien, nära s. vändkretsen. 16,712 kvkm. 50,000 inv. N. är till största delen höglänt och delvis av vulkaniskt ursprung. De c:a 28,000 infödingarna äro melanesier med papuansk och polynesisk inblandning. N. producerar tropiska jordbruksprodukter och är rikt på mineral (spec. nickel). N. utgör jämte Loyaltyöarna m. fl. ögrupper den franska kolonin **Nya Kaledonien** med Nouméa som huvudstad. — N., som upptäcktes av Cook 1774, blev fransk besittning 1853.

**Nya Kopparberg**. 1. Annat namn på Ljusnarsbergs skn. — 2. Härad i Lindes domsaga, Örebro l., omfattande Ljusnarsbergs socken och Kopparbergs köping.

**Nya kyrkan**, se Swedenborg, E.

**Nya Lödöse**, se Lödöse och Göteborg sp. 244.

**Nya Mecklenburg**, se Bismarcksarkipelagen.

**Nya Mexiko**, se New Mexico.

**Nya Nederländerna**, se Nord-Amerikas Förenta Stater sp. 932.

**Nya'ngwe**, Nja'ngwe, handelsplats i ö. Belgiska Kongo, vid Kongofloden. Förr medelpunkt för den arabiska slavhandeln.

**Nya Nisse**, en i Sthlm 1891—1916 utgiven skämttidning, 1908—16 redigerad av E. Norlander.

**Nyans** [-a'ngs] (fr. *nuance*, av lat. *nu'bes*, moln), skiftning av en färg med avseende på färgtonen (jfr Valör); fin skillnad i olikhet. — Verb: *nyansa'ra*.

**Nya'nsa**, Nja'nsa, infödingarnas benämning på östafrikanska sjöar, bl. a. Albert Edward-, Albert- och Victoriasjöarna.

**Nyantik**, se Nyklassicism.

**Nya Pommern**, se Bismarcksarkipelagen.

**Nyapostoliska församlingen**, se Irving 2.

**Nyaristoteli'sm**, en beteckning, som börjat vinna burskap ss. kollektivbegrepp för de aristoteliska strömningarna under nya tiden till inpå 1700-t. Inom katolska kyrkan förblev alltjämt aristotelismen förhärskande, främst genom Suarez' utformning därav på Thomas' av Aquino grundval (jfr Medeltidsfilosofi sp. 1424). Suarez' arbeten fingo även inflytande på den protestantiska filosofin, vilken redan genom Melankton fått aristotelisk orientering. I Sverige härskade N., representerad bl. a. av Johannes Rudbeckius och Johannes Gezelius d. ä., nästan enväldigt till mitten av 1700-t., då den avlöstes av Wolfs filosofi.

**Nya Rom**, se Konstantinopel sp. 1124.

**Nya'sa**, Nja'sa, insjö i s.ö. Afrika. 26,500 kvkm.; 20—55 km. bred, 550 km. lång; 480 m. ö. h. Avflyter genom Shire till Sambesi. N. ligger i s. delen av den

stora gravsänka, som i n. fortsattes med Tanganyika. — N. upptäcktes av Livingstone 1859.

**Nya'salandprotektoratet**, Nja'saland-, brittisk besittning i Afrika, v. och s. om Nyasa. 100,000 kvkm. 1,2 mill inv., därav 1,420 européer. Export av tobak, bomull, te och kaffe. Järnväg till Mosambik från Blantyre, N:s förnämsta ort, s. om Nyasa. Huvudstad Somba. — N., som är brittisk kronkoloni, blev protektorat 1891 och kallades till 1907 Britiska Central-Afrika.

**Nya Spanien**, se Mexiko sp. 7.

**Nya stilen**, se Tideräkning.

**Nya svenska teatern**, se Osearsteatern.

**Nya Sverige**, eng. *New Sweden*, svensk koloni 1638—55 i Nord-Amerika, grundad av ett svenskt-holländskt kompani, som med regeringens stöd 1637 utsände två fartyg under befäl av Peter Minuit, en tysk f. d. guvernör i holländsk tjänst. Denne köpte 1638 av indianer ett stort landområde på Delawareflodens v. sida med nordlig gräns ung. vid nuv. Philadelphia. Något s. därom (vid nuv. staden Wilmington) anlade Minuit fästet Fort Kristina. Sedan Minuit under hemresan omkommit, utsändes Peter Hollender 1640 med en större skara genom lock l. pock hopbragta nybyggare. Ett landköp gjordes på ö. sidan om floden. Regeringen, som ville trygga kolonins svenskhet, utlöste de holländska delägarna ur kompaniet samt gav stora förmåner åt de svenska. 1642 stiftades ett nytt kompani, och till guvernör utnämndes Johan Printz. Nya landköp gjordes och nya fästen anlades. Detta senare jämte Printz' övermodiga uppträdande

retade grannkolonierna. En nykommen guvernör över Nya Nederländerland visade stor aggressivitet mot N. och anlade en skans, Fort Casimir, ett stycke s. om Fort Kristina. Inre missförhållanden gjorde sig också gällande. Sedan Printz 1653 lämnat sin post, sändes 1654 en ny expedition från Sverige med en ny guvernör, Johan Risingh. Denne, som ålagts att kraftigt upprätthålla kolonin, överrumplade och intog Fort Casimir. Holländarna skredo f. å. till motanfall, återtogo sitt fort och inneslöto Fort Kristina, som efter tappert försvar av en ringa styrka sept. 1655 kapitulerade. Intet ont tillfogades kolonin, men den var förlorad för Sverige trots försök från regeringen att på diplomatisk väg återvinna den. Dess svenska bebyggare förblevo under holländskt välde till 1667, då de kommo under brittiskt. I mer än ett årh. därefter ditsändes dock svenska präster. — Jfr *New Sweden*.

**Nya Sverige, Det N.**, konservativ och nationell tidskrift, grundad 1907 av A. Molin, från 1926 utg. av denne och G. Olsson.

**Nya Syd-Wales** [-oe'jlå], eng. *New South Wales*, stat i Australiska statsförbundet. 801,500 kvkm. 2,1 mill. inv., därav över hälften i städerna. N. ligger i s.ö. delen av Australkontinenten mellan Queensland i n., Syd-Australien i v., Victoria i s. och Stilla havet i ö. Den smala kuststräckan är N:s egentliga kulturområde; v. härom genomlöpes N. av höga bergskedjor, som i v. begränsas av en regnfattig högslätt. Huvudnäringar äro jordbruk (vete, majs), fruktodling (apelsiner), bergsbruk (silver, guld, stenkol) och industri. Även handeln och sjöfarten äro livliga. Huvudstad Syd-

ney. I N. började kolonisationen av Australien (se d. o. sp. 874).

**Nya teatern**, namn på teatrar i Sthlm (se *Mindre teatern* och *Svenska teatern*), Göteborg (dramatisk scen, bl. a. innehavd av H. Selander; nu biograf) och Helsingfors (se *Finländsk teater*).

**Nya Testamentet**, se *Bibel* sp. 1434 ff. och *Testamente*.

**Nya tiden**, den historiska huvudepok, som avlöser medeltiden.

**Nya varvet**, socken i Göteb. l., pastorat i Göteborgs stift. Skall framdeles införlivas med Göteborg och förenas med Karl Johans förs. 420 inv. — Inom N. ligger tills vidare förlägningsplatsen för Älvsborgs kustartillerikår samt för Göteborgs örlogsdepå.

**Nya Wermlands-Tidningen**, moderat tidning i Karlstad, grundad 1836 ss. *Wermlands-Tidningen*. Nuv. namn 1850; daglig sedan 1917.

**Nya Väktaren**, se *Missionssällskapet Bibel-trogna Vänner*.

**Nya världen**, se *Amerika*.

**Nya Zeeland** [se'-], eng. *New Zealand*, ögrupp i Oceanien, s.ö. om Australien, mellan 34° och 47° s. br. 267,000 kvkm. 1,350,000 inv., därav flertalet engelsmän och c:a 50,000 infödingar (maoris). Bildar jämte smärre öar det i Britt. riket ingående *Dominion of New Zealand* [dåmi'nnjøn äv njo ši'lænd]. 270,000 kvkm. 1,4 mill. inv. — Huvuddelen är en dubbelö, vars delar Nordön (114,300 kvkm.) och Sydön (150,500 kvkm.) med Stewartön (1,700 kvkm.) skiljas av Cooks sund. S.v.—n.ö. löpa bergskedjor, som på Sydön bilda fjäll (högst Mount Cook 3,764 m.) och bära



stora glaciärer. Nordön består till stor del av unga, vulkaniska bergarter. Dess mellersta område är ett högländ med vulkankäglor (högst Ruapehu 2,800 m.); omkring sjön Taupo ligger ett av världens egendomligaste vulkanområden med gejsrar, kokande sjöar, gaskällor, slamvulkaner och kiselsinterterrasser. Längs kusterna utbreda sig lågslätter, särskilt på ö. Sydön och n. Nordön. Klimatet utmärkes av milda vintrar och svala somrar; nederbörden är riklig på v. och medelmättig på ö. kusten. — Skog finnes särskilt i n. och s.v. Karaktäristiska skogsträd äro bl. a. kauritall och bokar (av släktet *Nothofagus*). Hedar och stäpper finnas även. Floran i s. och i högfjällen visar likhet med s. Syd-Amerikas (antarktisk flora). Över  $\frac{3}{4}$  av N:s fanerogamarter äro endemiska. Jfr *Australia* sp. 869. — Av däggdjur funnos vid européernas ankomst endast fladdermöss, hundar och råttor. Fågelfaunan är däremot rik med över 70 endemiska arter. Märkligast äro kivin och keapapegojan. På N. levde de numera utdöda moafåglaorna. Av kräldjur märkes bryggödlan. — Boskapsskötseln spelar större roll än jordbruket, och de förnämsta exportvarorna äro ull, smör, fruset kött och ost. Mineraltillgångarna äro goda; guld, koppar och stenkol produceras. De stora skogarna lämna värdefullt virke men äro mycket uthuggna; en säregen produkt är kaurikopal. Industrin producerar väsentligen för landets behov. Handeln och sjöfarten äro livliga men drivas huvudsakl. från australiskt och brittiskt håll. N. har regelbunden trafik med Sydney, Brisbane, San Francisco och England. Järnvä-



Nya Zeeland. Partl från s. Nordön.

garnas längd uppgår till 5,100 km. De största städerna äro Auckland, Wellington (huvudstad), Christchurch, Dunedin. — Dominionförfattningen förlägger den verkställande makten till ett statsråd på 12 led. under ledning av en brittisk generalguvernör. I lagstiftning och beskattning medverkar en tvåkammarförsamling, vars ena kammare hittills utsetts av regeringen men skall omorganiseras till folkrepresentation liksom den andra. Rösträtten och valbarheten är allmän, även för kvinnor och infödingar (varav dock endast 7 samtidigt få tillhöra kamrarna). — Grundad på obligatorisk militärutbildning är organiserad en territorialmilis med kort årlig utbildning för 18—25-åringar. Obligatorisk förutbildning av 14—17 års ynglingar. Flottan är obetydlig. Statskyrka finnes ej. 42 % av befolkningen äro anslutna till anglikanska kyrkan; vidare märkas presbyterianer (25 %), romerska katoliker (13 %) samt meto-

dister (9 %). N. har ett universitet med 4 colleges i olika städer. — Till N. äro anslutna Samoaöarna (som mandat), Hervey-, Chatham-, Aucklands- och Kermadecöarna samt av Antarktis Ross Dependency mellan 160° ö. l. och 150° v. l. — *Historia*. N. har uppkallats efter Zeeland av den nederländske sjöfararen Tasman 1642 och utforskades närmare av Cook 1769—77. Efter ett första brittiskt kolonisationsförsök 1825 återupptogs nybyggarverksamheten med bättre framgång 1840. Kolonisterna invecklades 1860—70 i krig med maoris, men sedermera ha infödingarna ej blott förblivit fredliga utan även i märkligt hög grad civiliserats. Sedan 1870-t. har N. dragit världens blickar till sig ss. ett föregångsland betr. socialpolitiska och statssocialistiska åtgärder, ss. trust- och arbetarlagstiftning, statligt försäkringsväsen, statsdrift av järnvägar och gruvor m. m. N. vägrade 1900 att ansluta sig till Australiska statsförbundet och bildade egen dominion 1907. I världskriget understödde N. verksamt moderlandet, bl. a. genom medverkan vid erövringen av Samoaöarna och flerstades i främre Orienten (jfr *A n z a c*).

**Nya Älvsborg**, en 1869 utdömd fästning, omfattande Kyrkogårdsholmen i inloppet till Göta älv. Fästningsbygget påbörjades 1646, fullbordades provisoriskt under kriget mot Danmark 1657 samt slutgiltigt på 1670-t. N. var av stor betydelse för Göteborgs försvar och motstod framgångsrikt Tordenskjolds belägring 1719.

**Nyberg, Julia Kristina**, f. 1785, d. 1854, f. *Svärdström*, författarinna, utgav under pseud. *Euphrosyne* dikt-

samlingar, som ansluta sig till nyromantikernas lyrik.

**Nybergsfältet**, järngruvefält med anrikningsverk i Norrbärke skn, Kopparb. l. Smalspårig järnväg till Morgårdshammars station. Malmerna utgöras av fosforrena, delvis kalkiga skarnmalmer i en ljusgrå leptit. Gruvorna brötos trol. redan på 1600-t. Äg. Nybergs gruv a. b.

**Nyblæus**. 1. *Gustaf N.*, f. 1816, d. 1902, överste, gymnast, fäktmästare vid Lunds univ. 1842—62, föreståndare för Gymnastiska centralinstitutet 1864—87. N. verkade för fäktkonstens höjande samt genomförande av en tillämpad gymnastik med militär och idrottslig betoning. Utom fackskrifter skrev N. skönlitterära arbeten, ss. *Dalkarlssången* (1840), *Vers och prosa* (1897) m. fl. — 2. *Axel N.*, f. 1821, d. 1899, den föreg:s broder, filosof, prof. i Lund 1856—86. N., som var lärjunge till Boström och representerade dennes skola, utgav bl. a. *Den filosofiska forskningen i Sverige från slutet af adertonde århundradet* (4 dlr, 1873—97) och tills. med R. Geijer Samuel Grubbes filosofiska skrifter i urval. — 3. *Gustaf N.*, f. 1853, son till N. 1, generalmajor, överste vid Livregementets husarer 1904, kavalleriinspektör 1912—15.

**Nyblom**. 1. *Carl Rupert N.*, f. 1832, d. 1907, universitetslärare, skald, prof. i estetik i Uppsala 1867—97, led. av Sv. akad. 1879. N. utövade en livfull och väckande lärarverksamhet. Han utgav bl. a. diktsamlingar, lyriska översättningar och två samlingar *Estetiska studier* (1873 och 1884); efter hans död utgavs *En sjuttioårings minnen* (2 dlr, 1908). N. var länge verksam som konstkritiker i Post- och Inrikes

Tidningar, skrev ett stort antal konstartiklar i Nordisk Familjeboks 1:a uppl. samt utgav 1865—68 Svensk litteraturtidskrift. Både som skald och som kritiker förde N. "den sunda realismens" talan. — 2. Helena N., f. 1843, författarinna, dotter till danske målaren Jörgen Roed, 1864 gift med N. 1. N. har utgivit noveller, skådespel och dikter; största framgång har hon nått med sina sagosamlingar (*Det var en gång*, 2 dlr, 1897—98; *En sagokrans*, 1903). Hon utgav 1922 *Mina levnadsminnen*. — 3. Knut Magnus (Manasse) N., f. 1870, de föreg:s son, skådespelare och regissör vid de ranftska scenerna, har verkat för student-sångens främjande och har bl. a. utgivit *Uppsala är bäst* (1908).

Nybom, Johan, f. 1815, d. 1889, skald. N. blev tidigt en av Uppsalastudenternas mest bekanta tillfällighetsdiktare, som framför allt under skandinavismen hade sina glansdagar. Hans dikter (saml. uppl. i 4 bd, 1844—48), av vilka de mest bekanta äro *Så säga Sveriges studenter*, *Fansång*, *Stå stark du ljusets riddarvakt* (den sista tonsatt av Wennerberg), ha i allm. en improvisatorisk karaktär. De präglas av en fosterländsk anda men sakna djup; diktionen är stundom klangfull men oftast frasrik och banal.

Nyborg, stad i Svendborg amt, Danmark, på ö. kusten av Fyn, vid den breda, från Stora Belt åt n.v. gående Nyborgsfjorden. 9,500 inv. — Av den gamla bebyggelsen kvarstår efter en brand 1797 föga mer än rester av slottet och några korsvirkeshus. I N. ligga statsbanornas maskinverkstäder m. fl. fabriker samt Danska petroleumsällskapets tankanläggningar. Den bästa ham-



Johan Nybom. Teckning av Maria Röhl.

nen vid Stora Belt. Ängfärja till Korsör och järnväg till Strib vid Lilla Belt. — N., som växt upp kring det 1170 anlagda slottet, var fordom väl befäst och mötesplats för danahovet (se d. o.). Det led svårt av grevefejden och återupplomstrade först på 1800-t. 1659 blev en svensk styrka under G. O. Stenbock i grund slagen vid N. och tillfångatagen av en dansk-holländsk armé.

Nybro, köping i Kalmar l., hörande till Madesjö kyrkoförs. Kommunal mellanskola. Station vid Kalmar järnvägar. Industriella anläggningar, ss. kristallsliperier (Orrefors bruks a. b.), glasbruk. Invid N. ligger en mycket besökt kuranstalt. 2,930 inv.

Nybro—Sävsjöströms järnväg, se Kalmar järnvägar.

Nyby bruk, station vid Norra Södermanlands järnväg, i Torsälla landsförs., Södermanl. l. Vid N. ligger Nyby järnbruk med martinverk, valsverk, spikfabrik och manufakturmedja samt Holmens mek. verkstad, som tillverkar kranar, gruvspel, transport-



Ny Carlsberg Glyptotek. T. v. Huvudfasadens mittparti. Av V. Dahlerup. — T. h. Feshallen. Av Hack Kampmann.

anordningar o. d. Båda ägas av Nybybruks a. b., grundat 1872.

Nybygge. *Kam.* I enl. med de s. k. nybyggesförfattningarna å kronomark, företrädesvis i Norrland, verkställd, bebyggd odling. N. må anläggas blott på oavvittrad mark l. vid avvitrning avsatt kronoöverlopsmark, som ej lämpar sig att användas till kronopark. Den som grundar ett sådant N., erhåller visst understöd, var emot det åligger honom att fullborda N. genom fullgörande av vissa odlingsskyldigheter. Nybyggare innehar N. under åborätt. Om N. överlåtes, kan närmaste åboberättigad återvinna N. utan lösen. Genom ekonomiska besiktningar vart 3:e år tillses, att byggnads- och odlingsskyldigheterna fullgöras. Efter dylikt fullgörande i dess helhet erhåller N. skattenatur utan köpeskilling; äganderätten övergår alltså till nybyggaren, numera vanl. blott med inskränkt dispositionsrätt till skogen. Några nya upplåtelser av N. förekomma numera praktiskt taget ej.

**Ny Carlsberg Glyptotek**, konstmuseum i Köpenhamn, tillkommet genom donation av Carl Jacobsen (se d. o.), som till det

samma donerade sina stora konst-, huvudsakl. skulptursamlingar. Den första delen härav skänktes 1888 och inrymdes i en av V. Dahlerup 1892—97 uppförd praktfull museibyggnad vid Vestre Boulevard. Den omfattar Jacobsens 1882 grundlagda samlingar av nyare konst, bestående av dels en betydande skulptursamling med den största samlingen fransk 1800-talsskulptur utanför Frankrike och en ytterst allsidig samling dansk skulptur, dels en målningssamling, i vilken framför allt modernare franskt och danskt måleri äro representerade. Till denna donation lades 1902 en ny, bestående av Jacobsens 1888 grundlagda samling av antik skulptur, för vilken en ny byggnad i anslutning till den tidigare uppfördes av H. Kampmann. N:s antiksamling, som under åren utvidgats särskilt under den nuv. styrelsen, främst Fred. Poulsen, är en av Europas mest betydande. Den omfattar en grekisk-romersk avdelning, rik på romerska kejsarstatyer men även omfattande framstående grekiska original, en egyptisk och en etruskisk avdelning samt Europas

största samling skulpturfynd från Palmyra.

**Nyckel**, i bildlik bet. allt sådant (t. ex. namn, ord, överenskommet tecken), varom kännedom är nödvändig för lösningen av ett visst problem, dechiffriering etc. Även av fackman verkställd översättning, använd som kontroll vid översättningsövningar till främmande språk.

**Nyckelben**, se Skuldergördel.

**Nyckelblomster**, se Orchis.

**Nyckelharpa**, gammalt stråkinstrument med urspr. tre strängar; senare förekomma fyra, stämde i c g c' a'; därjämte finnas resonanssträngar till växlande antal (vanl. 10 l. 11). De övre strängarna, c', a', kunna förkortas med tangenter (nycklar), som anslås genom vid halsen anbragt klaviatur. N. omtalas på 1500-t. i Tyskland (*Schlüsselfiedel*), uppträdde i Sverige på 1500-t. l. tidigare och förekom här allmänt under 1600-t. och 1700-t.

**Nyckelindustri** (eng. *key industry*), benämning på en för ett lands ekonomiska liv särskilt betydelsefull näringsgren (ofta skyddad genom tullar o. d.).

**Nyckelmakten**, nyckelämbetet, se Löse- och bindenyckeln.

**Nyckelpigor** l. gullhönor, *Coccinellidae*, en artrik fam. Sk al b a g g a r. Kroppen är näs-



T. v. Sjuprickiga nyckelpigan. — T. h. Ögonprickiga nyckelpigan.



Nydala kyrka.

tan halvklotformig, vanl. glatt och glänsande med oftast gula l. röda, vanl. svartprickiga täckvingar. N. och deras larver leva av blad- och sköldlöss och göra därigenom nytta. Allmän är bl. a. sjuprickiga N. l. Maria N., *Coccinella septempunctata*.

**Nyckelroman** (jfr Nyckel), roman, vars huvudpersoner äro mer l. mindre trogna porträtt av verkliga personer.

**Nyctagina'ceae**, växtfamilj (ordn. *Centrospermae*), med c:a 160 arter i varmare länder. *Bougainvillea glabra* från Brasilien, klättrande buske med stora, vanl. rödgredelina högblad, odlas i Sverige som krukväxt, vanl. i varmh. *Mirabilis Jalapa* och *Mirabilis longiflora*, underblomma, från Mexiko, örter med stora, trattlika, röda blommor, odlas som prydnadsväxter.

**Nydala**, socken i Jönköp. l., jämte Vrigstad och Svennarum pastorat i Växjö stift. 1,230 inv. — I N. låg ett kloster med samma namn, enl. gammal uppgift grundat 1144 av cisterciensmunkar, inkallade av Sverker d. ä. Genom Gustav Vasas reduktion indrogos



En av Nydamsbåtarna.

dess egendomar till kronan, och därav bildades godset Nydala kloster, vars nuv. huvudbyggnad uppfördes 1790. — Av klostret kvarstår endast klosterkyrkans korparti, som, särskilt i gavelns fullt bevarade fönsteranordning, ansluter sig till franska förebilder. Det har i senare tid utökats med ett torn av trä och tjänar numera som sockenkyrka. Ruiner av den gamla sockenkyrkan i närheten.

Nydam mose, en mosse i Sundeved, danska Slesvig, i äldre tid en vik av sundet vid Als. 1859—63 gjordes i N. fynd från äldre järnåldern (omkr. 400) av stor betydelse för den förhistoriska kronologin. Där anträffades två klinkbyggda roddbåtar, en av ek och en av furu. Den förra var 24 m. lång och 3,3 m. bred, framdrivs med 14 par åror samt styrdes med en åra. Båttypen liknar de norska "Nordlandsbåtarnas" och de dalska kyrkbåtarnas. Vidare påträffades mängder av svärd, spjutspetsar av järn med bevarade träskäft, pilar med träskäft, en del med inristade runor, koger, bågar m. m. Fynden förvaras i Kiels museum. 1888 gjordes liknande men ej så rikliga fynd.

Nydqvist, Antenor, f. 1817, d. 1914, ingenjör och industriidkare, grundade tills. med fabriksmästaren K. O. Holm och J. M. Lindström 1847 Trollhättans mek. verkstad, som huvudsakl. tillverkade lantbruksmaskiner, vatten-

turbiner, lokomobiler m. m., från 1865 även lokomotiv. Vid Lindströms död 1850 ändrades firmamnamnet till Nydqvist & Holm. Sedan Holm 1867 utgått, innehade N. firman ensam till 1896, då sonen Herman N., f. 1862, d. 1922, ingick i firman. Han utvecklade företaget ytterligare och specialiserade det särskilt på tillverkning av lokomotiv. Numera tillverkas lokomotiv, vattenturbiner, kompressorer, verktygsmaskiner, diverse gjutgods m. m. 1916 ombildades firman till Nydqvist & Holm a. b.

Nye, socken i Jönköp. l., jämte Skirö pastorat i Växjö stift. 885 inv.

Nyed. 1. Socken i Värml. l., jämte Älvsbacka pastorat i Karlstads stift. 5,195 inv. — 2. Härad och tingslag i Älvdals och Nyeds domsaga, Värml. l., omfattar socknarna Älvsbacka och Nyed. — 3. Kontrakt i Karlstads stift, omfattar pastoraten Filipstad och Färnebo; Nordmark; Råmen; Gåsborn; Brattfors; Väse och Ö. Fågelvik; Alster; Nyed och Älvsbacka; Ölme; Kroppa och Lungund.

Nyen, se Leningrad sp. 403.

Ny födelse l. på nytt födelse, i det kristna språkbruket alltifrån äldsta tid gängse beteckning för begynnelsen till det kristna livet, genom vilken människan "födes" till ett högre liv än det, hon förut varit delaktig av. Liknande tankar förekomma ej minst i den hellenistiska tidens mysterier, med vilka den likheten också består, att N. även i kristendomen stundom knytes till delaktigheten i ett sakrament (jfr Tit. 3:5). För konsekvent evangelisk uppfattning är emellertid N. ett rent inre och andligt skeen-

de, med djupt personliga och etiska verkningar.

**Nygotik**, neogotik, en under 1800-t:s förra hälft framträdande riktning inom arkitektur och konsthantverk, som sökte återuppliva gotikens formspråk. Jfr *Byggnadskonst* sp. 868 f. och *Möbelkonst* sp. 557.

**Nyguelfer** [-gällfer], se *Italien* sp. 1604.

**Nyhammar**, järnbruk i Grangårde skn, Kopparb. l., vid N:s station vid linjen Tillberga—Vansbro av Stockholm—Västerås—Bergslagens järnvägar, omfattar masugnar, gjuteri samt mek. och elektriska verkstäder. Anlagt i slutet av 1600-t. Äg. a. b. Nyhammars bruk, grundat 1923.

**Nyhamn**, sulfittcellulosa- och sulfitsprittfabrik i Njurunda skn, Västernorr. l. Äg. Nyhamns cellulosa a. b., Essvik, grundat 1907.

**Nyhem**. 1. Socken i Jämtl. l., jämte Bräcke pastorat i Härnösands stift. 860 inv. — 2. Municipalsamhälle i Snöstorps skn, Hall. l., vid Halmstad. Mek. verkstäder. 3,620 inv.

**Nyhumanismen**, en allmänt litterär och pedagogisk rörelse, som förbädas av den franska Port-Royal-skolan (se d. o.) men slår igenom i Tyskland genom J. M. Gesner och hans lärjungar, Leipzigprofessorn Johann August Ernesti, f. 1707, d. 1781, och Göttingenprofessorn Christian Gottlob Heyne, f. 1729, d. 1812. Senare representanter för N. voro F. A. Wolf, som blev banbrytare för den klassiska fornkunskapens utveckling, Herder och W. v. Humboldt, vilken senare reformerade preussiska skolväsendet i N:s anda. N. utgick ifrån renässans-tidens humanism och har med denna gemensam åskådningen, att de klassiska språken och den klas-

siska litteraturen äro grundvalar för all högre bildning. Men långt starkare än sin föregångare krävde N., att dessa studier ej blott skulle äga ett formellt språkligt utan ock ett reellt bildningsvärde och främst skänka förtrogenhet med antikens historia och hela kulturliv. Karaktäristisk är ock dess höga uppskattning av grekisk litteratur och kultur vid sidan av l. över den romerska. På skönlitteraturens (Goethe och Schiller) och konstens område, har N. en parallell i nyklassicismen (se d. o.).

**Nyhyttan**, järnvägsstation i Färnebo skn, Värml. l., vid Inlandsbanan. Från N. utgår bispår till Finshyttan. Vid N. järngruvor; äg. Uddeholms a. b.

**Ny illustrerad tidning**, en i Sthlm 1865—1900 (1866—79 av H. Wieselgren) utgiven veckotidning med biografier, litterära och populärvetenskapliga bidrag, artiklar, porträtt och bilder till dagskrönikan (oftast i träsnitt) etc.

**Nyimpressionism**, se *Neoimpressionism*.

**Nying**, stockbrasa, bestående av två stockar, mellan vilka lagts spån och stickor. N. användes mest av skogsarbetare och timmerflottare.

**Nyiregyháza** [nji'rädjhaša], stad i n.ö. Ungern. Handel med jordbruksprodukter. Järnvägs-knut. 43,000 inv.

**Nyirvingia'ner**, se *Irving*.

**Nykantiani'sm**, en tysk filosofisk strömning, vilken kom till genombrott med F. A. Lange och sedan representerats ej blott av rena filosofer, utan ock av naturforskare som Helmholtz och DuBois-Reymond. Bland N:s rent filosofiska målsmän märkas Marburgakademikerna E. Cassirer,

H. Cohen, P. Natorp och andra representanter för den s. k. Marburgskolan. Den främsta nuv. märkesmannen för N. är Hans Vaihinger, vars 1911 publicerade verk *Die Philosophie des Als-ob* karaktäriserar N:s program ss. en med den franska och engelska positivismen besläktad ståndpunkt, som tillspetsar Kants fenomenalism, så att "tinget-i-sig" endast blir en visserligen tankenödvändig fiktion och de etiska och religiösa idéerna endast vissa med poetens diktning jämförliga illusioner, vilka dock äro för vårt andliga liv oundgängliga och därmed framstå, som om de vore verkligheter.

**Ny-Karleby**, fi. *Uusikaarlepyy*, stad i Vasa l., v. Finland, vid Lappos nedre lopp. 1,400 inv., mest svenskar. N. anlades 1617 och erhöll stadsprivilegier 1620.

**Ny-Karleby älv**, se Lappo l.

**Nykil**, socken i Östergötl. l., pastorat i Linköpings stift. 1,870 inv.

**Nykjöbing**, se Nyköbing.

**Nyklassicism**, den antikdyrkande stilriktning, som under 1700-t:s senare och 1800-t:s förra del uppträder inom konsten och litteraturen. — Inom *konsten* är N., även benämnd *no v a n t i k* l. *n y a n t i k*, djupare sett en yttring av den stora renässansrörelsen, vilken trängts åt sidan av utpräglad oklassiska stilar som barock och rokoko. Då den sistnämnda stilen vid 1700-t:s mitt uttömt sina resurser, inträdde en häftig reaktion, och konsten vände sig ånyo mot det antika formförrådet, som just vid denna tid avsevärt riktats genom de stora utgrävningarna i Herculaneum och Pompeji. N:s teoretiker (i Frankrike Caylus, i Tyskland Winckelmann och i Sve-

rige bl. a. K. A. Ehrensvärd) predikade den gamla konstens överlägsenhet över den moderna och verkade för efterbildning av antiken. Stilen utformades huvudsakl. i Frankrike, varifrån den spred sig över Europa, där den härskade till fram emot 1830; i sin senare fas benämnes den *empire* (se d. o.). Den tidigare N. går i Frankrike under namn av *Louis seize* (se d. o.), i Sverige kallas den *gustaviansk stil* (se d. o.) och i Tyskland stundom *Zopf* (se d. o.). — Inom *litteraturen* uppsöker N. på liknande sätt klassiska förebilder. Under det att fransk-klassicismen (se d. o.) sökt nå samma mål främst genom att efterhärma de klassiska diktverkens yttre form etc., strävade N. framför allt efter att återväcka deras anda och tolka det ideal av "ädel enfald och stilla storhet", man såg förkroppsligat i antiken. Det banbrytande uppslaget kom från Tyskland med Winckelmann, och i huvudsak blir också N. med diktare ss. Lessing, Goethe, Schiller m. fl. en tysk rörelse. I Frankrike fick N. en egenartad representant i A. Chénier; i viss mån representanter för N. inom engelsk litteratur äro Keats och Shelley. I Sverige, där K. A. Ehrensvärd främst representerar N., ge dess tendenser sin bestämda prägel åt flera av det tidiga 1800-t:s diktare, främst Tegnér.

**Nykroppa**, järnbruk i Kroppa skn, Värml. l., vid N:s station vid statsbanelinjen Kristinehamn —Mora, omfattar masugnar, martinverk, valsverk, hammarsmedja, gjuteri och mek. verkstad. Äg. Uddeholms a. b.

**Nykterhetsnämnd**, kommunal myndighet, som enl. lag om behandling av alkoholister 30 juni 1913 skall finnas i varje kommun.



N. tillsattes i stad av stadsfullmäktige l. allmän rådstuga, på landet av kommunalstämma. Där ej särskild nämnd tillsattes, skall fattigvårdsstyrelsen fungera ss. N. N. åligger att övervaka nykterhetstillståndet inom kommunen, omhänderta alkoholister m. m. samt att fungera ss. kontrollerande och rådgivande organ beträffande handeln med rusdrycker.

**Nykterhetsorden Ve'rdandi**, se *Goodtemplarorden* sp. 1381.

**Nykterhetsrörelsen.** En organiserad strävan för ökad folknykterhet framträdde redan mot slutet av medeltiden, då brännvinet fått allmän användning som folkdryck. Sporadiska försök till organiserat motstånd mot brännvinsmissbruket gjordes då och senare inom de högre samhällslagren, särskilt i Tyskland, genom måttlighetsordnar. — I Sverige gjordes liknande ansatser, men först under början av 1800-t. blev detta motstånd organiserat, ej minst under inflytande av Karl XIV Johans ofta uttalade bekymmer över dryckenskapen i landet. 1819 hade Per Wieselgren (se d. o.) bildat en liten nykterhetsförening vid Växjö gymnasium. Genom inflytelser från utlandet, särskilt Amerika, började sedermera omkr. 1830 en stark måttlighetsrörelse utbreda sig under ledning av K. G. af Forsell, J. O. Wallin, A. Retzius och B. F. Sparre samt engelsmännen Samuel Owen och George Scott. De nybildade nykterhetsföreningarna sammanslötos 1837 i Svenska nykterhets-sällskapet, som av sina medlemmar krävde fullständig avhållsamhet i fråga om brännvin och andra destillerade drycker men tillät ett

måttligt bruk av vin och öl. Sällskapet mest verksamme och framgångsrike "missionär" blev Wieselgren, som utgjorde medelpunkten för tidens hela svenska N. Under ledning av bl. a. A. v. Hartmansdorff (ordf.) och J. J. Berzelius (v. ordf.) växte sällskapet ut till en stor folkrörelse och räknade 1846 mer än 100,000 medlemmar. Dess politiska mål var husbehovsbrännningens avskaffande, vilket uppnåddes vid 1853—54 års riksdag. Därefter försvagades måttlighetsrörelsen alltmer. Svenska nykterhets-sällskapet organiserades slutligen 1902 till Svenska sällskapet för nykterhet och folkupfostran, som alltjämt verkar med uppgift särskilt att sprida skrifter i upplysningssyfte. — Nya impulser från utlandet gävo emellertid upphov till den moderna N., som på 1870-t. började ta form i Sverige och fick sin stora utbredning särskilt genom de från angelsachsiska länder införda nykterhetsordnarna (se *Goodtemplarorden*). Från den tidigare N. skilde sig denna genom sin absolutistiska karaktär, sitt krav på total avhållsamhet. Den första mera kända nykterhetsföreningen av denna art, "Strid och seger", bildades i Göteborg 1873. Småningom erhöll såväl Goodtemplarorden som andra ordnar och föreningar, vilka efter hand antingen infördes från utlandet l. direkt organiserades för verksamhet i Sverige, en mycket stor anslutning. Högsta medlemsantalet nåddes omkr. 1909—10, då de stora nykterhetsorganisationerna tillsammans räknade inemot 370,000 medlemmar. Därefter har medlemsantalet minskats (1925 endast 231,000). — Från början var den moderna N.

starkt etiskt och frireligiöst betonet. Efter hand trängde emellertid de hygienska och medicinska synpunkterna i förgrunden för att i sin tur avlösas av de allmänt sociala, som numera huvudsakl. torde prägla N. i Sverige. Samtidigt med denna förskjutning i uppfattningen om alkoholfrågans principiella innebörd har inom rörelsen framträtt ett allt starkare krav på samhälleligt ingripande mot själva alkoholhanteringen, utmynnande i fordran på totalförbud ss. den givna konsekvensen för samhällets del av kravet på total avhållsamhet hos individerna. Mot denna tendens inom N. restes motstånd av Landsföreningen för folknykterhet utan förbud (se d. o.). N. har lyckats bereda sig ett mycket stort inflytande på lagstiftningsområdet (se Rusdryckslagsstiftning) och fick vid den folkomröstning om rusdrycksförbud, som ägde rum 27 aug. 1922, pröva omfattningen av sin utbredning bland folket i dess helhet. Vid omröstningen avgåvos sammanlagt 888,459 röster för och 924,550 röster mot införande av rusdrycksförbud. Förbudsmajoriteten var stor, särskilt inom de norrländska länen samt i Jönköping. I, motståndarmajoriteten synnerligen betydande i Sthlms stad samt i Skåne och västkustlänen. — Sin centrala ledning har den svenska N. i Sveriges nykterhets-sällskaps representantförsamling, vilken därefter jämte Riksutskottet för de kristnas förbuds-rörelse och Centralrådet för kvinnornas förbudsarbete bildar Förbudsvännernas lands-

förbund, vilket beräknas omfatta ung. 495,000 medlemmar. En annan samlingspunkt för hela nykterhetsrörelsen är Centralförbundet för nykterhetsundervisning (se d. o.). — De olika svenska nykterhetsorganisationerna äro följande (siffrorna för 1925): *Goodtemplarorden*, som har 2,022 loger med 126,793 medlemmar, 1,082 avdelningar för barn med 82,541 medlemmar samt dessutom 1,362 studiecirklar med 20,014 medlemmar. *Sveriges Blåbandsförening*, stiftad 1886, har 1,074 föreningar med 53,830 medlemmar ("blåbandister") samt 255 barnavdelningar med 8,580 medlemmar. Studiecirklar-na äro 233 med 4,001 medlemmar. *National Templarorden* har 963 lokalavdelningar med 41,711 medlemmar samt 242 avdelningar för barn med 12,187 medlemmar. Studiecirk-larnas antal är 514 med 5,682 medlemmar. *Nykterhetsorden Verdandi* (N. O. V.), stiftad 1896, har 237 lokalavdelningar med 8,589 medlemmar samt 71 ungdomsavdelningar med 4,533 medlemmar. Därjämte finnas 116 studiecirklar med 1,238 medlemmar. *Vita bandet* (se d. o.), *Sveriges studerande ungdoms helnykterhetsförbund* (S. S. U. H.), bildat 1896, som arbetar vid universitet, läroverk, seminarier, flickskolor och andra likartade skolor, har 135 föreningar och 4,465 medlemmar. *Svenska kvinnors kristliga nykterhetsförbund* hade 710 medlemmar i 18 föreningar. Därjämte ha inom åtskilliga kårer nykterhetsförbund bildats ss. *Sveriges lärares nykterhetsförbund*, *Järnvägs-männens helnykterhetsförbund*, *Svenska läkarnas nykterhetsförening*.

Nyktinasti' (av grek. *nyx*,



## NYKÖPING

Skala 1:30 000

0 100 300 500 M.

- 1 Lasarettet
- 2 Periodens fabriker
- 3 Idrottsplan
- 4 Centralstationen
- 5 Tingshuset
- 6 Högskolehuset
- 7 Fors fabriker
- 8 S:t Anna's hus
- 9 Östra station
- 10 v. Kloockstapeln
- 11 Residenset o. länsstyrelsen
- 12 S:t Nikolai kyrka
- 13 Rådhuset
- 14 Högre allm. läroverk
- 15 Storrhuskvarn
- 16 Ö. Kloockstapeln
- 17 Teatern
- 18 Elementarskola f. flickor
- 19 Allhelgona kyrka
- 20 Station
- 21 Skand. glödiampfabriken
- 22 Nyköpingshus
- 23 Länsmuseum
- 24 Nord Kompaniets verkstäder

natt, och *nasto's*, tryckande), se Växternas rörelser.

**Nykvarn**, pappersbruk i Turinge skn, Sthlms l., vid N:s station vid Norra Södermanlands järnväg. Äg. Nykvarns pappersbruks a. b., grundat 1916.

**Nykyrka**. 1. Soeken i Skarab. l., jämte Sandhem, Härja och Utvängstorp pastorat i Skara stift. 960 inv. — 2. Socken i Södermanl. l., jämte Stigtomta pastorat i Strängnäs stift. 470 inv. — 3. Se Västra Ny.

**Nyköbing**, Nykjöbing [-köbing], städer i Danmark. — 1. N. paa Falster, Maribo amt, på v. kusten av Falster. 13,000 inv. — Gotisk kyrka, urspr. franciskankyrka. Industri (bl. a. slakteri, socker- och tobaksfabriker) och handel. Svängbro över till Lolland. N. beröres av statsbanan till Gjedser. — N. har växt upp kring en på 1100-t. anlagd, starkt befäst borg. Denna ombyggdes på 1500-t. och nedbröts efter 1767. — 2. N. paa Mors, Thisted amt, på ö. kusten av Mors. 8,350 inv. Industri, handel, fiske (bl. a. ostron). Stad sedan 1200-t. — 3. N. paa Sjæl-

land, Holbæk amt, vid Isefjord. 3,600 inv. Romansk kyrka från omkr. 1200. N. är känt sedan tidig medeltid.

**Nyköping**, residenstad i Södermanl. l., vid Nyköpingsåns utlopp i en vik av Östersjön. 12,180 inv. — Stadsplanen, uppgjord på 1600-t. av Jean De la Vallée, är regelbunden men brytes av den ringlande ån. Torget med länsresidenset, en imponerande byggnad från 1800-t:s början, rådhus från 1700-t., kyrka m. m. är en utomordentlig monumentalplats. 1800-t:s borgerliga kultur har huvudsakl. satt sin prägel på staden. Nyköpingshus' (se d. o.) ruiner samt S:t Nikolai kyrka, tillbyggd på 1600-t., och delar av Allhelgona kyrka utgöra spillrorna av den gamla medeltidsstaden och ge stadsbilden dess speciella karaktär. Vid grävningar ha även anträffats betydande rester av den medeltida trähusbebyggelser. Under de senaste decennierna har staden avsevärt utvidgats med villa- och egnahemsområden samt har också fått flera nya monumentalbyggnader, t. ex. tingshus (av Carl Westman) och Odd



Nyköpingshus. Parti av slottsrutnen.

Fellowbyggnad (av Ragnar Östberg). N. har högre allmänt läroverk, högre flickskola, teknisk yrkesskola, länsmuseum (i Nyköpingshus), bl. a. innehållande den av Ester Lindahl till Nat. mus. donerade tavelsamlingen (deposition). Länslasarett och hospital. — N. har stationer vid Östra stambanans nya sträckning Järna—Norrköping och vid Oxelösund—Flen—Västmanlands järnväg. — Industrin sysselsatte 1924 1,614 arbetare vid 38 arbetsställen, däribland bomullsspinnerier (Hargs fabrikers a. b., grundat 1874; a. b. Perioden, grundat 1872), a. b. Fors Ullspinneri, grundat 1886, a. b. Skandinaviska glödlampsfabriken, grundat 1898, a. b. Sunlights såp-, tvål- och tvättmedelsfabrik samt ett flertal snickeri- och möbelfabriker (bl. a. Nordiska kompaniets). N. omfattar 2 församlingar i Strängnäs stift, västra (6,340 inv.), som jämte S:t Nikolai i N. l a n d s f ö r s a m l i n g bildar pastorat, och östra (5,840 inv.), som jämte Helgona och Svärta bildar pastorat. — *Historia.* N., som var en gammal marknadsplats, utvecklades trol. under äldre medeltiden till en stadsbildning. Under medeltiden var N. en av Sveriges

mera betydande städer, främst på grund av sin goda hamn, som gjorde N. till ett viktigt handelscentrum, utgångspunkt för flera stora färdevägar. 1280 anlades ett franciskankloster, varav rester nyligen anträffats. Stadens historia är intimt förknippad med Nyköpingshus. N. förstördes 1390 av vitaliebröderna samt 1568 under fejderna mellan Gustav Vasas söner men hade under Karl IX en glansperiod ss. hamnstad (järn-, skinn- och spannmålsskeppning) och livaktig industriort. 1632 och 1665 inträffade förödande eldsvådor, varefter den nuv. stadsplanen genomfördes. Vid ryssarnas härjningar efter Karl XII:s död förstördes N. ännu en gång i grund. Oxelösund har numera övertagit N:s forna roll som viktig hamn och malmskeppningsort.

**Nyköpings domsaga**, Södermanl. l., utgöres av två tingslag, Jönåkers, Rönö och Hölebo härads samt Daga härads. 47,370 inv.

**Nyköpingshus**, ett sannolikt på 1200-t. vid Nyköping anlagt slott, under medeltiden ett av landets viktigaste fästen, där konungarna ofta residerade; nu i ruiner. Sin största ryktbarhet har slottet vunnit genom Nykö-

nings gästabud (se Birger Magnusson), varefter det förstördes av hertigarna Eriks och Valdemars anhängare; senare innehades det av Bo Jonsson Grip. — Av den medeltida borgen återstå en 3 m. tjock ringmur av gråsten, ett kärntorn (med tämligen visshet kan där hertigarnas fångelserum utpekas), ett mindre torn samt en hallbyggnad. — Gustav Vasa moderniserade borgens försvar genom anläggande av en väldig vallgördel. Karl IX, slottets egentlige byggherre i nyare tid, fortsatte befästningsarbetena samt lät arkitekten Christoffer Pahr uppföra ett renässanspalats vid borggården, varav återstå föga mer än Kungstornet (ombyggt till magasin) samt en mängd lösa fragment av huggen sten. — Vid Nyköpings brand 1665 förstördes även slottet. Ryssarnas härjningar 1719 fullbordade förödelserna. På 1720-t. uppfördes ett nytt hus på slottsområdet till landshövdingeresidens, nu lokal för Södermanlands Läns Museum. — N. undergår f. n. konservering och restaurering.

**Nyköpings västra kontrakt** i Strängnäs stift omfattar pastoraten Björkvik; Halla och Vrena; Kila; Lunda; Nyköpings v. stadsförs. och S:t Nikolai; Kvarsebo; Råby-Rönö och Bärbo; Stigtomta och Nykyrka; Tuna och Bergshammar; Tunaberg.

**Nyköpingsån**, Södermanlands största vattendrag, upprinner i mell. Närkes skogsbygd, genomflyter flera sjöar och kallas efter utloppet ur Långhalsen N. samt utmynnar vid Nyköping i en vik av Östersjön. 120 km.

**Nyköpings östra kontrakt** i Strängnäs stift omfattar pastoraten Bälinge och Tystberga;

Ludgo och Spelvik; Nyköpings ö. stadsförs., Helgona och Svärta; Ripsa och Lid; Runtuna; Sätersta och Bogeta; Torsåker och Låstringe.

**Nyland**, municipalsamhälle och lastageplats i Ytterlännäs skn, Västernorr. l., vid Angermanälven och Härnösand—Sollefteå järnväg. Sjöfarten på Angermanälven slutar vid N. Flera sågverk. 555 inv.

**Nyland**, fi. *Uusimaa*, landskap i s. Finland, gränsar i v. till Egentliga Finland, i n. till Tavastland och Savolaks, i ö. till Karelen, i s. till Finska viken. Västra N. tillhör Nylands l., östra N. Viborgs l.

**Nylander**, 1. Sixten Oskar N., f. 1853, d. 1920, ingenjör, politiker, konservativ led. av A. K. 1891—1911, av F. K. 1915—20, jordbruksminister 1909—11 i Lindmans ministär. — 2. Erik N., f. 1885, affärsman, sekr. i Sveriges allmänna exportförening 1909—11, dess verkst. dir. från 1915, moderat led. av A. K. från 1918.

**Nylands län**, fi. *Uudenmaan lääni*, s. Finland, omfattar Nyland v. om Kymmene älv och en liten del av Tavastland. 11,466 kvkm. 460,000 inv., därav  $\frac{2}{3}$  finnar och  $\frac{1}{3}$  svenskar. Jordbruk (råg, havre och rotfrukter), boskapskötsel, trävaru- och annan industri äro huvudnäringar. Betydande handel och fiske. Huvudstad Helsingfors.

**Nyliberala partiet**, en vid 1868 års riksdag samlad parti-grupp, vars kärna utgjordes av det 1866 stiftade Nyliberala sällskapet med bl. a. A. Blanche och A. Hedin i spetsen. N. företrädde en avancerad reformvänlighet men hade ringa inflytande och upplöstes snart.



Nymphalididae. Fr. v. Pärlemorfjäril (bredd mellan vingpetsarna 47—62 mm.).  
— Sorgmantel (bredd 61—76 mm.). — Nässelfjäril (bredd 48—52 mm.).

**Nymalthusianismen**, se Malthus.

**Nyman**, Hilding, f. 1870, konstnär, har huvudsakl. varit verksam som skämttecknare, bl. a. i Strix, och som illustratör.

**Nymarxiism**, se Socialism.

**Nymfer** (grek. *ny'mfai*, brudar, flickor), i grek. myt. kvinnliga naturväsen, som stodo i nära förbindelse med havet, bergen och floderna och symboliserade naturens alstring och liv. Med hänsyn till deras vistelseort och de ting, som de besjälade, skiljer man på källnymfer (najader), havsnymfer (nereider), bergnymfer (oreader) och trädnymfer (dryader l. hamadryader).

**Nymfomani'** (av grek. *ny'mfe*, klitoris, och *mani*), sjukligt stegrad könsdrift hos kvinnor, ofta ett symptom vid sinnessjukdomar.

**Nymphaea'**, växtsläkte (fam. *Nymphaea'ceae*), vattenväxter med flytande blad och blommor. *N. alba* och *N. ca'ndida*, vit

näckros, bägge arterna med vita (sällan ljusröda) blommor, äro i Sverige allmänna i sjöar och vattendrag. Den senare arten har mindre blommor och nordligare utbredning. Vita näckrosorna äro svenska florans största blommor; de ha talrika kronblad, som inåt övergå i ståndare. De tjocka rotstockarna användes förr som nödbröd. *N. lotus* och *N. coeru'lea*, egyptisk lotusblomma, med vita, resp. blå blommor, bägge i Afrika (den förra även i Ungern), avbildas ofta mer l. mindre stiliserade i egyptisk ornamentik (se d. o.).

**Nymphaea'ceae**, växtfamilj (ordn. *Rana'les*), vatten- l. sumpväxter, vanl. med nedsänkta l. flytande blad och stora, ensamma blommor. Hit höra *Nelu'mbo*, *Nu'phar*, *Nymphae'a*, *Victo'ria re'gia*.

**Nymphali'didae**, en fam. stora l. medelstora Dagfjärilar med vanl. brokigt tecknade vingar. Larver torniga, puppor kantiga, fritt hängande. *Aspfjärilen*, *Limeni'tis po'puli*. Svartbruna vingar med tvärrader l. band av vita och röda fläckar. Larver gröna; leva på asp och poppel. S. Sverige. — *Sorgmanteln*, *Vane'ssa anti'opa*. Svartvioletta vingar med bred, gul kant och innanför denna en rad av blåa fläckar. Larver svarta, rödfläckiga; leva på björk, asp, vide. Hela Sverige. — *Jungfrun* l. på fågelögat, *Vanessa i'o*.

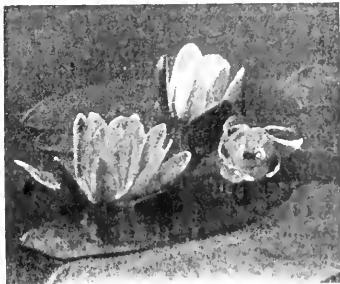

Nymphaea. Vit näckros.

Rödbruna vingar med vardera en stor, rund, mångfärgad "ögonfläck". Larver svarta, vitprickiga; leva på nässlor och humle. S. och mell. Sverige. — *Nässelfjärilen*, *Vanessa urticae*. Rödbruna vingar med svarta, gula och blåa fläckar. Bakvingar vid basen svarta. Larver svarta, vanl. gulstrimmiga; leva på nässlor. Allmän över hela Sverige. — *Körsbärsfuksen*, *Vanessa polychlo'ros*, liknar nässelfjärilen, men bakvingarna äro vid basen rödbruna. S. Sverige. Larverna av denna art och av *vinbärsfuksen*, *Polyg'nia c-a'l-bum*, förekomma stundom massvis på fruktträds och bärbuskars blad och göra stor skada. — *Amiralen*, *Pyrame'is atalanta*. Svarta vingar med ett snett, rött band och framför detta vita fläckar på framvingarna och ett rött band i bakvingarnas bakre kant. Larver vanl. gråsvarta med ljusa sidofläckar och gula tornar; leva på nässlor. Rätt sällsynt i Sverige. — *Nätfjärilarna*, *Melitae'a*. Rödbruna, vanl. nätformigt svartteknade vingar. Larverna övervintra. — *Pärlemorfjärilarna*, *Argy'nnis*. Gulröda, svartfläckiga vingar, vanl. med silvervita, pärlmorglänsande fläckar på bakvingarnas undersida. Larverna leva vanl. på *Viola*-arter.

**Nymphenburg** [-bor̥], stadsdel i München, fordom förstad, berömd för sitt 1663—omkr. 1750 uppförda slott, omgivet av en ståtlig park, i vilken ligga flera smärre lustslott, främst det av Fr. Cuvillies 1734—39 uppförda Amalienburg, vars inredningar äro utsökta prov på tysk rokokostil. I N. ligger även sedan 1761 en välkänd porslinsfabrik.

**Nymö**, socken i Kristianst. l.,

jämte Fjälkinge pastorat i Lunds stift. 470 inv.

**Nynäs**, gods i Bälinge skn, Södermanl. l. Huvudbyggnaden, en på 1860-t. ombyggd 1600-talsbyggnad, har i det inre praktfulla stucktak från 1600-t., trol. av Carlo Carove.

**Nynäshamn**, köping i Sthlms l., hörande till Ösmo kyrkoförs., på en halvö av Södertörn. 3,810 inv. Slutpunkt för Stockholm—Nynäs järnväg. Omfattar tre olika samhällen: industriområdet, handels- och bostadsområdet samt villastaden. Hamnen är isfri året om. Ångbåtsförbindelse med Visby i samtrafik med tåg från Sthlm. Havsbad och sanatorium.

**Nyodling**, uppodling av ny åker- l. ängsmark, har i Sverige starkt avtagit, sedan arbetslönernas stegring från 1870-t. ökat odlingskostnaderna, och sker numera huvudsakl. å den mer lättodlade kärr- och mossjorden, samt vanl. blott med understöd l. lån av statsmedel (se *Avdikning*, *Nyodlingsfonden* och *Odlingslånefonden*). N. inleddes i allm. med förberedande torrläggning; därpå följer jordens uppbyggnad och luckring, till sist fullständig avdikning. Bränning verkställes numera i allm. blott av hinderligt virke, medan torven användes till torvströ l. sparas för att genom multning bilda mylla. Såvitt möjligt brytes jorden med plog, framför vilken köres med rist, men där så ej kan ske, genom flå- och djuphackning.

**Nyodlingsfonden**, en statens lånefond för befrämjande av uppodling av jord m. m., för Norrland och Dalarna 1,000,000 kr. (Norrländska N.) och för landet i övrigt 500,000 kr. (allmänna N.). Därav får en del tas i anspråk för betesförbättringar. Fondernas

medel utlämnas, efter Lantbruksstyrelsens bestämmande, ss. lån till landsting l. hushållningssällskap, vilka i sin tur utlämna låneunderstöd till mindre jordbrukare. Lånen äro ränte- och amorteringsfria under två år. Därefter sker återbetalningen under sju år, varvid ränta beräknas, vid lån från Norrländska nyodlingsfonden, efter 3 % och, vid lån från allmänna nyodlingsfonden, efter 4 %.

**Nyplatonismen**, en strömning inom den grekiska filosofin under 200—500-t. e. Kr. Dess förelöpare äro den judiskt hellenistiska spekulatören, som Filon företrädde, nypytagoreismen (se d. o.), och en därmed nära besläktad pytagoreisk platonism under de båda första kristna årh., representerad bl. a. av Plutarkos och Numenios från Apamea. Den egentliga N. framträder på 200-t. först med *Ammōnios Sa'kkas* från Alexandria, vilken dock ej efterlämnat några skrifter. Hans lärjunge *Plotinos* efterlämnade däremot 54 skrifter, vilka hans lärjunge *Porfyrios* utgav i nio delar (därför namnet *Enneader*, av grek. *enne'a*, nio), vardera med sex skrifter. Plotinos lär i likhet med Platon tillvaron av en idévärld, i vilken de sinnliga tingen ha sina urbilder, men i olikhet med honom tillskriver han ej idéerna en ursprungligt självständig existens utan fattar dem ss. beroende av ett urväsen, vilket endast kan betecknas med attributen det ena och det goda. De framgå ur detta högsta väsen genom emanation (se d. o.) l. utströmning (jfr *Gnosticismen*, som dock av Plotinos bekämpades). Tillsammans ingå idéerna ss. ett enhetligt sammanhang i vad Plotinos kallar det gudomliga förnuft-

tet (grek. *nus*), vilket begrepp tidigare återfinnes i Filons logoslära (se d. o.). Ur detta förnuft framgår ss. en lägre emanation världssjälén, vari bl. a. de enskilda människosjälarna ingå, och ur denna i sin tur sinnevärlden, i vilken idéernas fullkomlighet är förvanskad genom beblandelse med materien, tomhetens, mörkrets och tillika det ondas princip. Människosjälén har från en preexistens i salig gemenskap med gudomen och idévärlden genom ett syndafall före jordelivet tvungits att ikläda sig den förgängliga stofthyddan men längtar tillbaka till sitt himmelska ursprung. Vägen till återförening går genom dygden, den filosofiska spekulatören, samt till sist och högst genom försjunkande i gudomen under extasens hänryckningstillstånd. — Plotinos' lärjunge *Porfyrios* hade själv en lärjunge i *Iamblikos*, vilken sammansmälte N:s grekiska element med orientalisk mytologi och bland sina lärjungar bl. a. räknade *Maximos* från Efesos, vilken invigde kejsar Julianus Apostata i N:s åskådning. N:s siste store representant var *Proklos*, vilken verkade i Aten ss. föreståndare l. "skolark" för den ännu alltjämt existerande gamla platoniska akademien. Dess siste skolark blev nyplatonikern *Damaschos*, vilken 529 fick uppleva dess stängning av Justinianus I.

**Nypon**, se *Rosa*.

**Nypytagoreismen**, en pånyttfödelse av den äldre pytagoreismens (se *Försokratiskspekulationer*). Bland dess representanter märkas *Nigidius Figulus* (d. 45 f. Kr.), senare *Moderatus* från *Gades* och *Apollonios* från *Tyana* (på kejsar *Neros* tid) samt ett år-



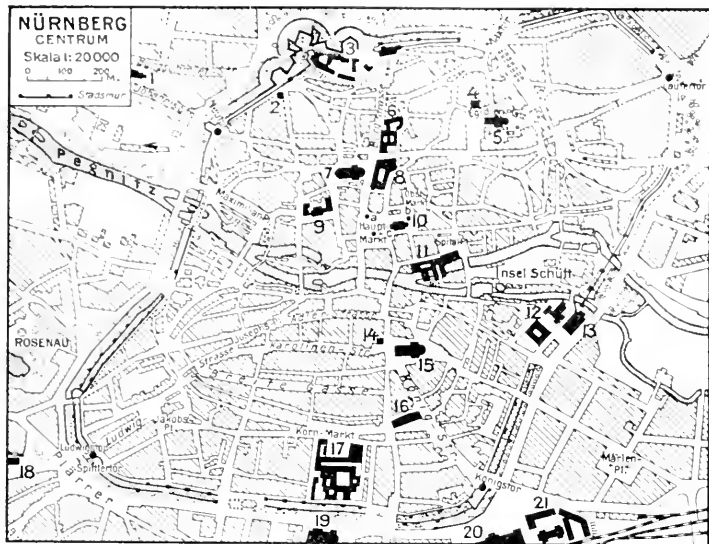

1. Heiligkreuzkapelle. 2. Albrecht Dürers hus. 3. Borgen. 4. Pellerhaus. 5. Egidienkirche. 6. Stadsbibloteket. 7. S:t Sebalduskirche. 8. Rådhuset. 9. Justitiepalatset. 10. Liebfrauenkirche. 11. Helligen Geist-Spital och -kirche. 12. Bayerische Landes-Gewerbeanstalt. 13. Bayerisches Verkehrsmuseum. 14. Nassauer Haus. 15. S:t Lorenzkirche. 16. Mauthalle. 17. Germanisches Museum. 18. Ludwigsbangården. 19. Stadsteatern. 20. Huvudbangården. 21. Centralpostkontoret. a. Der schöne Brunnen. b. Das Gänsemännchen. c. Neptunusbrunnen.

hundraade senare Nikomakos från Gerasa. Jfr Nyplatonismen.

**Nyrén**, Magnus, f. 1837, d. 1921, svensk astronom, 1871—1908 anställd vid observatoriet i Pulkova. N:s förnämsta arbeten röra bestämmandet av konstanterna för precession, nutation och aberration.

**Nürnberg** [-bär̥ʒ], stad i n. Bayern, vid Pegnitz, en högerbiflod till Regnitz, samt Ludwigskanalen. Näst München Bayerns största stad. 380,000 inv., mest protestanter. — N. består av ett inre, av Pegnitz i två hälfter delat parti, Gamla staden, runt om vilket moderna stadsdelar utbreda sig. Gamla staden, som omges av tornförsedda stadsmurar

och vallgravar och domineras av den högt liggande, redan på 1000-t. anlagda, senare utvidgade och förändrade kejsarborgen, är med sitt medeltida gatunät, sin rika bebyggelse från medeltid och renässans och sina många minnen från stadens konstnärliga storhetstid omkr. 1500 — främst arbeten av skulptörerna Veit Stoss, Adam Krafft och Peter Vischer — en av Tysklands märkligaste och bäst bevarade äldre städer. Särskilt pittoreska äro partierna kring Pegnitz med de gamla broarna och den idylliska ön Schütt med det på valvbågar över floden byggda Heiligen Geist-Spital. Stadens huvudgator äro Königstrasse och Burgstrasse, som sam-

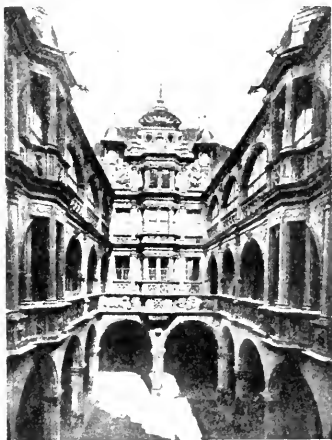

Nürnberg. Pellerhaus. Gården.

manstöta i Hauptmarkt, ett stort, oregelbundet torg, smyckat av tvenne praktbrunnar, främst Der schöne Brunnen (se ill. till Brunn sp. 651), utförd vid 1300-t:s slut av Heinrich Parler d. y. Mellan Hauptmarkt och det långsträckta Obstmarkt med den berömda fontänen Das Gänsemännchen av Pancraz Labenwolf (se ill. till d. o.) ligger den lilla, 1355—61 uppförda, rikt skulptursmyckade Liebfrauenkirche. N:s huvudkyrkor äro S:t Sebalduskirche på n. (Sebaldus-)sidan om Pegnitz och S:t Lorenzkirche på s. (Lorenz-)sidan. Den förras långhus uppfördes i övergångsstil under 1200-t:s förra hälft, det ståtliga östkoret 1361—78; i det yttre märkas rikt skulptursmyckade portaler och Schreyerska gravmonumentet vid östkorets yttervägg, utfört 1490—92 av Krafft, i det inre främst den berömda Sebaldusgraven, utförd av Vischer (se ill. till d. o.). S:t Lorenzkirche påbörjades 1278, koret tillbyggdes först på 1400-t.;

i den sköna interiören, vars stämning förhöjes av korets glasmålningar, märkas främst det av Krafft i sten utförda 20 m. höga sakramentshuset och den i korvalvet upphängda träskulpturgruppen Der englische Gruss av Stoss. I det s. k. Holzschuherkapellet på Johanneskyrkogården finnes en av Krafft utförd Kristi gravläggningsgrupp och utmed vägen till kyrkogården sju "stationer", stenpelare med reliefer ur Kristi lidandes historia. — Rådhuset uppfördes i italiensk renässansstil 1616—22. Bland de otaliga borgarhusen från sen-gotik och renässans intas främsta platsen av det palatslika, 1605 i tysk renässansstil uppförda Pellerhaus med arkadgård efter italienska mönster. Vidare märkas det gotiska s. k. Nassauer Haus och Mauthalle från omkr. 1500. — N:s främsta museum är Germanisches Nationalmuseum, som, inrymt i ett väldigt byggnadskom-

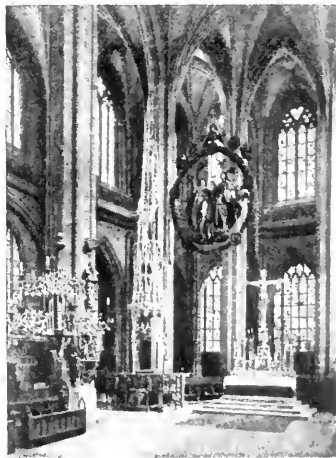

Nürnberg. S:t Lorenzkirche. Koret med Adam Kraffts sakramentshus och Veit Stoss' Der englische Gruss.

plex, vari ett 1380 grundat kartusiankloster ingår, omfattar mycket betydande konst- och kulturhistoriska samlingar. Handelshögskola (1919). — Redan under 1300-t. var N. berömt för sin vapenindustri, som betr. konstnärlig utsmyckning först på 1500-t. nådde sin fulla glans. N. med förorter, bl. a. Fürth, tillverkar nu leksaker ("Nürnbergkram"), metallvaror, maskiner, elektriska artiklar, blyertspennor (Fabers fabrik i Stein) och kemikalier. Betydande boktryckerier, litografiska anstalter och bryggerier. N:s handel med humle är den största i världen. N., som under medeltiden var knutpunkt för handelsvägarna Alperna—Sachsen och Rhen—Donau—Wien, är nu en viktig järnvägsknut. — *Historia.* N. omtalas första gången 1050. Det uppväxte kring en borg, som var hohenzollerskt residens till 1400-t. N. blev fri riksstad 1219. Dess storhetstid inföll under 1400- och 1500-t., då det såväl politiskt som merkantilt och kulturellt intog en ledande ställning i Syd-Tyskland. I början av 1500-t. vann reformationen insteg i N., och 1532 avslöts här en religionsfred. Under Trettioåriga kriget anslöt sig N. till Gustav II Adolf, som under sommaren 1632 där hade sitt huvudkvarter (jfr *Alte Veste*). N. gick från denna tid starkt tillbaka. Det förenades 1806 med Bayern. Under 1800-t. uppblomstrade det åter.

**Nürnbergförbundet**, benämning på heliga ligan i Nürnberg 1538. Se *Heliga ligan*.

**Nürnberggrönt**, detsamma som kromgrönt (se *Kromfärger*).

**Nyromantik**, en generell benämning på den i slutet av 1700-t.

och början av 1800-t. inom litteratur, konst, vetenskap etc. frambrytande riktning, som utgjorde den starkaste reaktionen mot 1700-t:s ensidiga förnuftsodling. Namnet N. härledes av rörelsens strävanden att återknyta förbindelsen med medeltidens, av N:s diktare ss. "romantiskt" betecknade tidevarv, ge uttryck åt dess idéer etc. — N. förberedes redan omkr. 1700-t:s mitt genom de då frambrytande subjektiva strömningarna inom kulturlivet, å ena sidan Rousseaus hävdande av individualitetens rätt till fri utveckling, å den andra den litterära kosmopolitism, som får sin främste företrädare i Herder, vars uppskattning av olika tiders och länders diktning med deras historiska och folkliga säregenheter står i motsats till klassicitetens ensidiga hävdande av antika ideal, och drag av N. kunna således spåras i Macphersons Ossiansdikter, Percys skotska folkvisor, Grays förhållande av forntiden etc. — Den egentliga N. kan emellertid först räknas från uppkomsten av den tyska nyromantiska skolan (se *Tysk litteratur*), som närmast föräddas av Sturm und Drang, vars snilledyrkan och känslökult främst genom Schillers och Goethes ungdomsarbeten förmedlats till N. — Av fundamental innebörd för denna blevo de filosofiska tidsströmningarna. Den första impulsen kom från Fichtes (se d. o.) subjektiva idealism med dess uppfattning av naturen ss. en skapelse av jaget. N:s egentlige filosof är dock Schelling, vars tolkning av naturen ss. förnuftsliv i omedveten form skapar den naturuppfattning, som ligger bakom N:s diktning. Betydelsefull blev ock hans lära, att den konstnär-

liga produktionen är andens högsta livsyttring. Schleiermachers betoning av känslan ss. det centrala i andelivet har ock influerat på N. — Läran om verkligheten ss. en skapelse av jaget utvecklas av N. därhän, att den verkliga tillvaron icke anses vara den reala utan den, som fritt danas av den poetiska fantasin. I anslutning till sitt starka metafysiska intresse ger N. uttryck åt en idealistisk universalism samt utformar över huvud ett nytt bildningsideal, vari den poetiska och konstnärliga alstringen är tyngdpunkten, med en däremot svarande värdesättning av dess utövare. I motsättning till 1700-t:s filantropiska intressen, dess kamp för upplysning och folkuppfostran etc. hyser N. förakt för den borgerliga tillvaron och dess kälkborgerlighet och ger uttryck åt längtan bort från den omgivande verkligheten till exotiska länder l. fantasins riken. — Över huvud präglas N. av en starkt utvecklad fantasikult (romantikens blå blomma; jfr *Hardenberg*); den hävdar fantasins rätt att fritt tumla om med verklighetens stoff, på samma gång som den låter nyckfulla reflexioner förta allvaret och upplösa de skapade illusionerna — ”den romantiska ironin”, ett begrepp, som får ej blott estetisk utan även etisk innebörd och som så småningom kommer att beteckna diktarens rätt att utan hinder av några skrankor sätta sig över religion, seder, moral etc. — Dels ur N:s verklighetsförakt, dels från de starka katolska sympatier, åt vilka flera av rörelsens diktare ge uttryck i motsats mot protestantismens nyktra rationalism, framgår det svärmeri för medeltidens tidevarv, som i mycket präglar

N:s diktning, vilken gärna från medeltiden hämtar sina motiv och förebilder. Delvis i anslutning till denna medeltida inriktning sysslar även N. ofta med mystiska och ockulta problem. — Det främsta bestående resultatet av N:s intresse för främmande tider och länder torde dock vara den vetenskapliga insats, N. gjort, genom vilken den även givit viktiga litteraturhistoriska och filologiska uppslag samt grundlagt ett vetenskapligt mytologiskt studium. — Politiskt kommer N. genom sitt erkännande av folkindividualitetens rätt att bli en viktig faktor i de nationella frigörelsestriderna mot Napoleon. Den verkar i det hela i konservativ riktning och gör sig till ivrig förespråkare för den absolutism, som efter Wienkongressen kommer till makt. — Sin viktigaste roll spelade N. inom tysk litteratur, där den sätter sin bestämda prägel på en viktig och omfattande period omkr. 1800 och framför allt tar sig uttryck i en diktning av filosofisk karaktär. Men nästan varje lands litteratur har tagit intryck av N. Den franska nyromantiska skolan har att framvisa en rad betydande lyriker och romanförfattare. I England, varifrån den litterära historiska romantiken i viss mån leder sitt ursprung, skapas under intryck av N. en betydande lyrik och en historisk romandiktning, medan N. i Norden får ett av sina främsta uttryck i en nationell nyväckelse och en nordisk romantisk diktning. I Sverige äger N:s genombrott rum under en skarp strid mellan den s. k. gamla och nya skolan, ”akademisterna” och ”fosforisterna”, och en långvarig polemik föres i tidningar och tidskrifter mellan de skilda riktning-

arnas företrädare (se art. om resp. länders litteratur). — Den huvudsakliga reaktionen mot N. kommer med realismen (se d. o.) och dess krav på diktens närmande till verkligheten. N:s hävdande av individualitetens rätt och dess betonande av känsla och fantasi har dock satt djupa spår även i senare litteratur.

**Nyrop.** 1. Martin N., f. 1849, d. 1921, dansk arkitekt, 1906 prof. vid konstakademin, 1908—11 dess direktör. N:s och den moderna danska arkitekturens främsta verk är det 1892—1902 uppförda Köpenhamns rådhus (se ill. till Dansk konst sp. 91). I anslutning till äldre dansk tegelarkitektur och, särskilt i fråga om den rika detaljutsmyckningen, norditalienska förebilder, skapade N. här ett verk, som ledde den danska och i viss mån även den övriga nordiska arkitekturen in på nya, nationella banor. — 2. Kristofer N., f. 1858, den föreg:s kusin, dansk språkforskare och litteraturhistoriker, prof. i Köpenhamn 1894. N:s viktigaste arbete är *Grammaire historique de la langue française* (4 dlr, 1899—1913). Han har vid. utgivit bl. a. *Den oldfranske Heltedigtning* (1883), där han framträder som en lärjunge till Gaston Paris. Under världskriget var han en energisk förespråkare för Frankrikes sak.

**Nysibiriska öarna**, ögrupp i N. Ishavet, n.ö. om Lenas mynning. 26,000 kvkm. N. täckas av tundra l. is, äro obebodda men besökas av ryska fängstmän. Upp-täckta omkr. 1800.

**Nysilver**, legering mellan koppar, zink och nickel med i allm. 45—65 % koppar, 30—20 % zink och 25—15 % nickel. Nickeln kan delvis ersättas med mangan

(*mangannysilver*). N. kan anses som en med nickel vitfärgad mässing. En liten nickelhalt gör N. gulgrått; ökas nickelmängden, blir N. silverliknande, hårdheten ökas och tånjbarheten sjunker, samtidigt som metallen blir mer svärbearbetad. N. kan bearbetas genom valsning, pressning och hamring i kallt tillstånd. Under kallbearbetningen uppkommande sprödhet borttas genom glödning. Till gjutning lämpar sig N. mindre väl, emedan bläsbildningar icke kunna undvikas. — Bland nysilverlegeringar märkas *alpaca* (med tämligen hög nickelhalt), *christoflemetall*, *kinasilver*, *simil argent m. fl.* — N. framställdes först i Kina, trol. genom behandling av nickelhaltig kopparmalm med galmeja. Dessa legeringar kallades *pakfong*, vit koppar. I Europa upptogs tillverkningen först i början av 1800-t. i Tyskland (*argentan*, *argent d'allemand*, *german silver*). N. användes huvudsakl. till husgeråd (vanl. försilvrat på galvanisk väg) samt för finmekaniska arbeten och instrument.

**Nyskoga**, socken i Värml. l., jämte N. Ny pastorat i Karlstads stift. 585 inv.

**Nyslott**, fi. *Savonlinna*, stad i S:t Michels l., s.ö. Finland, vid sjön Haukivesis s.ö. inlopp. 4,500 inv. — N. har växt upp vid slottet N., uppfört på 1470-t. av Erik Axelsson Tott och urspr. kallat Sankt Olofsborg. Det var länge en viktig gränsfästning, hölls under Stora nordiska kriget besatt av ryssarna 1714—21 och avträdde till dem 1743. Slottet förföll sedermera, skadades svårt genom två eldsvådor på 1860-t. men har senare konserverats.

**Nystad**, fi. *Uusikaupunki*, stad i Åbo och Björneborgs l., s.v. Fin-



Nyslott. Sankt Olofsborg.

land, vid Bottniska viken. God hamn; trävaruexport. Undervattenskabel till Sverige. 4,400 inv., mest finnar. — N. grundades av Gustav II Adolf 1616—17. Där slöts 1721 den svensk-ryska freden efter Stora nordiska kriget.

**Nystagmus** (av grek. *nystagmo's*, nickning i sömnen), reflexrörelser av vanl. båda ögonen samtidigt, bestående i rytmiska rörelser, oftast i horisontal led l. roterande. N. kan hos friska personer experimentellt framkallas genom jämviktsändringar och annan retning av innerörat samt uppträder som yrkessjukdom (hos kolgruvarbetare, typografer). N. är även symtom av flera sjukdomar i centrala nervsystemet och i innerörat samt finnes vid många förgiftningar och vid rachitis.

**Nystavning**, se Rättstävning.

**Ny'sted**, stad i Maribo amt, Danmark, på s. kusten av Lolland. 1,650 inv. Stad sedan 1200-t.

**Nystning**, gångart hos häst, varvid fötterna föras i utåt konvexa bågar i st. f. i räta linjer.

**Nyström**. 1. Axel N., f. 1793, d. 1868, arkitekt, 1836—48 prof. vid Konstakademien, 1844—68

dess sekr., intendent i Överintendentsämbetet från 1848. N. var en av Karl-Johanstidens ledande svenska arkitekter. Hans verksamhet var bl. a. knuten till Stockholms slott, där han anlade Lejonbacken (fullbordad 1834) och inredde Vita havet (1844). — 2. Anton N., f. 1842, läkare och skriftställare. Varm vän av folkupplysning, skapade N. 1880 Arbetarinstitutet i Sthlm (se Folkbildningsarbetet sp. 238), vars föreståndare han var till 1908. Starkt påverkad av Comtes positivism, deltog han ivrigt i liberalismens kulturradikala strävanden på 1880-t. Han har i en mängd skrifter behandlat brännande spörsmål (bl. a. inlägg i fejderna om könssjukdomarna och om sinnessjukvården), utgivit en *Allmän kulturhistoria* (6 bd, 1886—93; ny uppl. 4 bd, 1901—04) och behandlat vissa episoder ur Polens historia. — 3. Alfred N., f. 1844, d. 1897, bildhuggare, utförde bl. a. 1870 en å Hasselbacken i Sthlm reststaty av Bellman. — 4. Jenny N., f. 1857, gift Stoopendahl, tecknarinna, har vunnit popularitet framför allt genom sina illustrationer till barnböcker och jultidningar. — 5. Johan Fredrik N., f. 1855, d. 1918, skolman, historiker, politiker, lektor i Uppsala 1890, i Sthlm 1902, led. av F. K. 1900—11 och 1916—18, av A. K. 1912—14. Inom riksdagen spelade N. en framträdande roll som en av högerns främsta representanter. Bland hans många skrifter märkas översikter över geografins och de geografiska upptäckternas historia till början av 1800-t. samt över de nordiska och mellaneuropeiska ländernas statskunskap.

Nysund, socken i Örebro l.

jämte Rudskoga pastorat i Karlstads stift. Hör sedan 1923 helt till Edsbergs härad och tingslag. 2,750 inv.

**Nysätra.** 1. Socken i Uppsala l., pastorat i Uppsala stift. Skall framdeles förenas med Biskopskulla, Långtora och Härkeberga. 835 inv. — Vacker kyrka från 1400-t:s förra hälft. Gavlarnas tegelornering visa återgång till romanska former. — 2. Socken i Västerb. l., pastorat i Luleå stift. 3,795 inv. — 3. Tingslag i Västerbottens mell. domsaga, omfattar socknarna Bygdeå, Nysätra och Lövånger.

**Nysört,** se **Achillea**.

**Ny tid,** socialistisk morgon- och middagstidning i Göteborg, grundad 1892, daglig sedan 1899.

**Ny tidning för idrott,** se **Tidning för idrott**.

**Nyttjanderätt,** rätt att begagna annans egendom (fast l. lös), ofta med befogenhet att därjämte tillgodogöra sig dess avkastning. Många olika slag av N. till lös egendom förekomma i svensk rätt, till villkor och art bestämda genom avtal (lega, lån m. fl.). För N. till fast egendom äro stadganden givna i lag 14 juni 1907, innehållande bestämmelser om arrende, hyra, tomträtt och vattenfallsrätt (se dessa ord).

**Nytt juridiskt arkiv,** sedan 1874 utkommande tidskrift, 1874—1910 utgiven av v. häradshövdingen G. B. A. Holm, därefter av f. d. presidenten Hj. Westring. N. innehåller uppgifter å och i vissa fall referat av Högsta domstolens utslag och domar, uppsatser i juridiska spörsmål samt redogörelser för nytillkomna lagar.

**Nyttokonst,** konst, avsedd för praktiska ändamål.

**Nyvik,** se **Sunds a. b.**



Nysätra kyrka.

**Nyväng,** station vid statsbanelinjen Ästorp—Mölle. Vid N. ligga Ormastorpsverken med stenkolsgruva och kraftstation, tillhöriga Högånäs-Billesholms a. b.

**Nyx,** i grek. myt. nattens gudinna.

**Ny-zeeländskt lin [-se-],** textilvara, som erhålles ur de långa, jämbreda bladen av *Phormium tenax* (fam. *Liliales*), storväxt ört från Nya Zeeland och angränsande delar av Australien etc., ofta odlad i tropikerna (samt i kallare trakter som prydnadsväxt i kruka). N. användes till rep.

**Nyårsdagen,** det borgerliga årets första dag. Den nutida placeringen på 1 jan. härrör från romarna, vilka 153 f. Kr. förlade konsulernas tillträde till denna dag (tidigare hade det romerska året börjat 1 mars). På N., som hade en ominös karaktär, önskade romarna varandra lycka och växlade skänker. Under kejsartiden stegrades N:s betydelse än mer genom astrologins växande inflytande. Kyrkan bekämpade dessa åskådningar men måste slutligen i sin kalender uppta N., där den ss. åttonde dagen efter jul blev Kristi omskärelses fest. Nyåret sökte man flytta till andra data (se **Tideräkning**), men vid

nya tidens början blev den romerska kalenderns datum ensamt rådande. — Judarnas nyår infaller, liksom redan de gamla israeliternas, på hösten (i sept.).

**Nåd.** 1. *Teol.* Se *Nådemedel*. — 2. *Jur.* Se *Benådning*. — **Nådig**, i officiell terminologi, särskilt i vissa sammanställningar liktydigt med kunglig l. av konungen beviljat (se *Dei gratia*), t. ex. *nådigt avsked* (se *Ämbetsman*); på *nådig (-ste)* befallning (förk. *p. n. b.*), formel vid under-tecknande genom ett statsråd i st. f. av konungen av expeditioner i vissa regeringsärenden, t. ex. kommandomål och remisser; *nådigt brev*, av konungen själv underskriven expedition i regeringsärende etc.

**Nådstolen**, Luthers med ledning av Septuaginta och Vulgata gjorda fria översättning av det ord, som i Prästkodex (2 Mos. 25: 17 m. fl.) betecknar locket på arken (se d. o. 2). Namnet anknyter till föreställningen om arken ss. Guds tron (2 Mos. 25: 22).

**Nådaaval**, se *Predestination*.

**Nådemedel**, de medel, genom vilka den gudomliga nåden tänkes nå människorna. För katolsk åskådning är kyrkan själv det stora N. och inom henne i alldeles speciell mening de av hierarkin förvaltade sakramenten, vilka på mystiskt sätt till människan förmedla den halvt magiskt tänkta nåden. För protestantisk, särskilt luthersk, uppfattning är nåden Guds förlåtande kärlek, uppenbar i Kristus och betygad i evangeliet om honom. "Ordet" (se *Guds ord*) blir därför här det förnärmsta N., och de två sakrament, som bibehållas, bli eg. blott det i handling förkunnade ordet

l., enl. Augustinus, ett *verbum visibile* (synligt ord). För Calvin träder, till följd av predestinationsläran, tanken på särskilda N. mera i bakgrunden: Guds allmäktiga vilja är här det allena avgörande, och den använder vilka medel den vill.

**Nådedal**, fi. *Naantali*, stad i Abo och Björneborgs l., Finland, vid Bottniska viken. Mycket besökt badort. 800 inv. På ön Luonnonmaa vid N. ligger Gullranda, finländske presidentens sommarbostad. N. har varit birgittinklostret N. (*Va'llis gra'tiae*), som instiftades 1438 och 1443 förlades till en plats n. om Åbo. N. erhöll vidsträckt privilegier och stora förläningar. Vid reformationen fick det behålla några gårdar. Nunnor funnos kvar till 1580-t.

**Nådens ordning** (lat. *o'rdo salu'tis*, frälsningens ordning) betecknar i den lutherska ortodoxins dogmatik den sammanhängande följd av Andens nådeverkningar, resp. människans tros erfarenheter, som leder från det kristna livets begynnelse fram till dess fulländning. Det egentliga uppslaget föreligger tydligen i Rom. 8: 30, vars schema emellertid ytterligare utbyggts, bl. a. med hjälp av Luthers förklaring till 3:e artikeln. Vanl. särskiljer man: *kallelsten*, *upplysningen*, *omvändelsen*, *nya födelsen*, *rättfärdiggörelsen* samt *helgelsen* l. *förnyelsen* (därtill den efter jordelivet kommande *härliggörelsen*). Jfr *Sch art au*, H.

**Nådestöten**, ge någon N., syftar på bruket i äldre tid, att bödeln vid pinliga avrättningar stundom av rätten ålades att förkorta delinkventens lidanden genom att döda honom medelst en dolkstöt e. d.

**Nådår**, en form för pensione-



ring av änkor samt omyndiga och oförsörjda barn efter ekklesiastika ämbets- och tjänstemän, bestående däri, att änka och barn under ett år efter utgången av det 30 april slutande tjänsteår, under vilket den avlidne dött, äga åtnjuta löneförmånerna vid hans befattning mot skyldighet att uppehålla tjänsten genom vikarie. N. stadgades första gången 1586 för hertig Karls furstendöme och intogs i prästerskapets privilegier 1650.

**Nål.** 1. **Synålar** göras av ståltråd, avklippt i "skaft", ung. dubbelt så långa som den blivande N. Skaften rätas och slipas spetsiga i ändarna samt poleras på mitten. I en stampmaskin utformas partiet vid nålsögonen, varefter dessa utstansas i en hålstamp. Skaften avbrytas mellan nålsögonen, varefter N. slipas, hårdas genom glödning i sotande låga och avkylning i olja samt anlöpas i kokande olja l. tran, tvättas och torkas. Poleringen sker genom att N. utbredas parallellt på linneväv, överströs lagervis med smärgel l. kvartssand och olja, senare med tennaska och olja och sist med torrt kli e. d. samt sammanrullas i balar, som valsas. Spetsarna vässas och nålsögat upprymmes, varefter den sista poleringen sker medelst läderskivor och fin smärgel. — **Knappnålar** framställas av hårddragen mässingstråd l. ståltråd. Skaften tillverkas som vid synålsfabrikationen. Mässingsnålarnas huvuden åstadkommas antingen medelst påpressning l. fastlödning av små spiraler av mässingstråd (runda huvuden) l. genom skaftändans uppstukning (platta huvuden). N. avslipas, betsas i vinstenslösning och vitkokas med granulerad zink i vin-

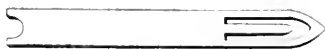

Knytnål.

stenslösning samt tvättas och poleras. Stålnålarna förses med huvuden av järntråd l. glas. Insättningen i s. k. brev sker medelst maskin. — **Säkerhetsnålarna** göras maskinmässigt av stål- l. mässingstråd och vitkokas, lackeras l. blåanlöpas. Jfr **Fibula**. — **Knytnålar** (bind- l. träd nålar) göras av trä l. metall och användas vid handknytning av nät. — Till specialändamål finnas en stor mängd olika N., ss. **virke-, stopp-, tapetserar-, hattnålar m. fl.** samt N. för olika slag av maskiner. Framställningsättet är analogt med sy- och knappnålarnas. — 2. Se **Plysch**. — 3. Se **Damm** sp. 17.

**Nålpenningar**, penningar, som en kvinna erhåller (t. ex. av sin fader l. make) för bestridande av personliga småutgifter.

**Nåludden**, **Kap Agulhas**, se **Agulhas** och **Kap**.

**Närunga**, **Norunga**, socken i Älvsb. l., jämte Skogsbygden, Ljur, Ornunga, Kvinnestad och Asklanda pastorat i Skara stift. 490 inv.

**Näs.** 1. Socken i Kopparb. l., pastorat i Västerås stift. 2,510 inv. — 2. Tingslag i Näs och Malungs domsaga, Kopparb. l., omfattar socknarna Säfsnäs, Floda, Näs och Järna.

**Näs och Malungs domsaga**, Kopparb. l., utgöres av två tingslag, Näs och Malungs. 29,505 inv.

**Nät** (av mlty. *nât*, söm, sammanfogning), mellanrum mellan två plankgångar i ett fartygs trädeck l. i träskrov.

**Nåtarö**, se **Mysingsfjärden**.

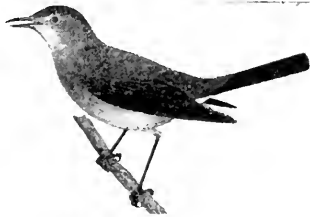

Näktergal. Längd 17 cm.

Näbb, se Fåglar sp. 819.

Näbbdjur, se Kloakdjur.

Näbbgädda, se Makrillgäddor.

Näbbmöss, *Soricidae*, en fam. mössliknande Insektätare. Nosen är spetsig, ögonen små, öronen vanl. dolda i den täta, mjuka pälsen, svansen lång, gleshårig och fjällig. Vanliga näbbmuse, *Sorex araneus*, är ovan mörkbrun, på sidorna gråbrun, under ljusgrå. Kroppens längd 7—8 cm., svansens c:a 4 cm. Den gräver gångar i jorden, är synnerligen glupsk och lever av insekter, maskar, döda djur m. m., varigenom den är övervägande nyttig. Hela Sverige. — Vattennäbbmuse, *Neomys fodiens*, har styva borst på fötterna till hjälp vid simningen. Kroppens längd 7—8 cm., svansens c:a 6 cm. Hela Sverige, vid vatten. Skicklig simmare och dykare. Lever av vatteninsekter, fiskrom, döda fiskar m. m.; förtär stundom fiskyngel i fiskdammar.

Näbbnagel, se Andfåglar.

Näckebröd, detsamma som marlekor.

Näcken, i nordisk folktro ett övernaturligt, illasinnat väsen, levande i sjöar och vattendrag. N. kan anta skilda skepnader; oftast uppträder den som en människa, strömkarlen, l. häst, bäckhästen. N. söker locka

folk ned i vattnet och tar dem, som drunkna. I svensk folkfantasi sker detta genom förtrollande fiol- l. harpspel, vari man ofta även inlagt en personlig tragik, hans längtan efter frälsning. För att skydda sig mot N:s trollmakt kan man t. ex. sticka stål i stranden l. binda honom genom att kasta en sten så högt, att den faller lodrätt ned i vattnet, "kasta näck".

Näckens polska, se Folkmusik sp. 264.

Näckrosor, se Nuphar och Nymphaea.

Näckten, insjö i Jämtland, avflyter till Storsjön. 35 km. lång.

v. Nägeli, Carl, f. 1817, d. 1891, schweizisk botanist, prof. i Freiburg im Breisgau, i Zürich, slutligen i München. N. var en av växtanatomin och cytologins banbrytare och utövade stort inflytande genom sina teorier över utveckling, ärftlighet m. m.

Näkna, sågverk i Kvillinge skn, Östergötl. l. Äg. Fiskeby a. b.

Näktergal, *Aëdon lusciniæ*, en art Trastfåglar. Rygg gråbrun, strupe och buk gråvita, krävtrakt gråbrunspräcklig. Europa, n. Afrika; allmän i s. Sverige, där den vanl. håller till i skogsdungar. N. är känd för sin vackra sång. Boet bygges på marken l. i busksnår. Ägg vanl. 5, gråbruna. Flyttfågel. Fridlyst.

Näldsjön, Nällden, insjö i Jämtland, n. om Storsjön, till vilken den avflyter genom Ytterån.

Nämdö. 1. Socken i Sthlms l., jämte Dalarö, Ornö och Utö pastorat i Strängnäs stift. 235 inv. — 2. Ö inom N. 1, med socknens kyrka, uppförd 1798.

Nämdöfjärden i Stockholms skärgård är belägen mellan Jungfrufjärden i s., Nämdö i ö, Runmarö i n. och Ingarö i v.

**Nämndare**, se Bråk.

**Nämnd**, en hos ett flertal germanska folk sedan gammalt förekommande, till dess rättegångsväsen knuten institution. Ang. dess ursprung och ålder äro meningarna delade. Enl. Äldre Västgötalagen, där N. i Sverige först omtalas, bestod häradsrättens N., häradsnämnden, av för varje särskilt mål tillsatta personer (vanl. 12), vilka till skillnad från edgårdsmännen utsågos av tingets ordf. och vilkas uppgift var att genom ed fria svaranden. Småningom blev N. i hela Sverige en ständig korporation och beståndsdel av domstolen med rannsakande och dömande myndighet. Den hade att värja l. fälla N., som även förekom vid lagmans-ting (lagmansnämnd) och konungens ting (konungsnämnd), fick under senare medeltiden stor betydelse. Sedermera inskränktes N:s funktion till härads-tingen, och i 1734 års lag erkännes dess ställning som beståndsdel av häradsrätten (se d. o.). N. användes även, enbart l. i vissa sms., ss. benämning på en för vissa ärendens behandling tillsatt kommitté, t. ex. riksdagens opinionsnämnd, uppskattningsnämnd vid expropriation, prisenämnd o. s. v.

**Nämndeman**, se Häradsrätt.

**Nämndforsen**, se Ängermanälven.

**När**, socken i Gotl. l., jämte Lau pastorat i Visby stift. 850 inv. — Kyrkan är i sin helhet uppförd omkr. 1300.

**Nära vind** ligger ett fartyg, som får vinden in förlligare än tvärs, således vid bidevindsegling, kryssning och biliggnig.

**Närdinghundra**. 1. Härad i N. Roslags domsaga, Sthlms l., om-

fattar socknarna Bladåker, Faringe, Almunge, Knutby, Edsbro och Ununge. — 2. Kontrakt i Uppsala stift, omfattar pastoraten Almunge; Knutby och Faringe; Ununge och Edsbro; Edebo; Häverö och Singö.

**Näring**. 1. Människans N., se Födöämnen. — 2. Husdjurens N., se Fodermedel. — 3. Växternas N., se Växtnäringsämnen.

**Näringsbuljong** l. närbuljong, se Bakteriologi.

**Näringsfrihet**, rätt för varje oförvillig medborgare att fritt uppta och driva produktiv verksamhet inom vilken bransch som helst utan ingrepp från det allmännas sida. N. har dock alltid varit mer l. mindre inskränkt. Som ett resultat av den industriella revolutionen och den segerrikt framträngande ekonomiska liberalismen genomdrevs under 1800-t. efter hand en starkt utvidgad N. i alla ekonomiskt framåtstående länder. Särskilt upphävdes mer l. mindre fullständigt det statligt sanktionerade monopolsystem, som låg i skräväsendet (se d. o.) och städernas företrädesrätt till vissa näringar. För Sveriges del skedde detta genom industri-, handels- och hantverksordningarna av 1846, förnyade och kompletterade genom förordningen ang. utvidgad N. av 1864. Ang. den närliggande nyorienteringen inom handelspolitiken se d. o. sp. 422. Den fortsatta utvecklingen kom emellertid snart att gå i motsatt riktning, i det den fria konkurrensen medförde allvarliga sociala olägenheter utan att i allm. skapa bästa möjliga behovstäckning. Det allmänna har därför dels självt övertagit produktionen inom vissa områden (t. ex. post, telegraf, kommu-



Tingslag i Örebro l. 1. Sundbo härad. 2. Edsbergs härad. 3. Kumla, Grimstens och Hardemo härad. 4. Askers och Sköllersta härad. 5. Glanshammars och Örebro härad.

nala gas- och elektricitetsverk), dels sökt hindra privatintresset att verka på olämpligt sätt. Statsmakten söker sålunda instående kontrollera vissa yrken och näringar (t. ex. läkar- och apotekaryrkena, försäkringsväsen, järnvägar och andra till monopolisering tenderande företag), den söker vid. inskränka trustbildningen och strävar att avskaffa sådan produktion, som (t. ex. på grund av exploatering av arbetskraften) ej täcker sina nationalekonomiska kostnader. N. är vid. underkastad en betydande faktisk inskränkning genom arbetar- och företagarorganisationernas växande makt.

**Näringsförhållande,** mängdförhållandet mellan kvävehaltiga och kvävfria beståndsdelar i husdjurens näring, brukar numera vanl. ej anges särskilt men framgår av mängden smältbar äggvita per fodereinheit (jfr Fodervärde).

**Näringslagstiftning,** Näringsrätt, lagstiftningen för

näringsarna och den rätt, som därigenom uppkommer. N. faller i Sverige under K. M:ts s. k. ekonomiska lagstiftningsmakt, ehuru större delen därav numera plägar göras till föremål för gemensam lagstiftning av K. M:t och riksdagen. Under näringsrätt, vilken term numera kommit ur bruk, innefattas dels finansrätt i vidsträckt mening, dels vissa stadganden av civilrättslig natur (jakt-, fiske-, vattenlagstiftning).

**Näringslösning,** närlösning, vattenlösning av närsalter l. vissa organiska ämnen, i vilken växter (inkl. bakterier) kunna odlas vid fysiologiska försök. — Närsalter, för växterna nödvändiga salter (jfr Växtnäringsämnen), finnas i markvätskan och användas i N.

**Näringspreparat,** födoämnen, som beretts för att bli spec. lättsmälta och koncentrerade med avseende på näringsvärde l. ock erbjuda särskilda beståndsdelar i koncentrerad form, vilka uppges stärka vissa organ. De senare N. utpuffas närmast som läkemedel (ss. fosforhaltiga preparat för nervsystemet) och torde i många fall kunna rubriceras som humbugsmedicin. N. äro ofta i förhållande till sitt näringsvärde orimligt dyra samt kunna lätt orsaka näringsrubbningar, spec. hos späda barn. En nackdel med N. är ock, att de i allm. äro vitaminfria (jfr Födoämnen sp. S79). Ett av undantagen härifrån utgör fiskleverolja.

**Näringsrubbningar** l. indigestio'n, se Mag- och tarmsjukdomar och Barnsjukdomar.

**Näringsrätt,** se Näringslagstiftning.

**Näringsvärde.** Lantbr. Det-



Slättbild från Närke.

samma som fodervärde. — *Med.*  
Se *Ä m n e s o m s ä t t n i n g*.

**Näringsväxter**, växter, av vilka födoämnen erhållas (jfr *K u l t u r v ä x t e r*).

**Närke** (äldre namnform *Nerike* l. *Närke*, trol. uppkommet ur *Närikjar*, folket i den del av *Rek*, d. v. s. Rekarne, som ligger kring sjön *När*, nuv. Kvismaren), Svealands minsta landskap, mellan 59° 28' och 58° 40' n. br., 2° 11' och 3° 43' v. l. från Sthlm, gränsar i ö. till Södermanland och Hjälmaran, i s. till Östergötland, Vättern och Västergötland, i v. till Värmland, i n. till Västmanland. 4,445 kvkm. 141,430 inv. — N. består av två huvuddelar, Närkeslätten, ett genom förkastning sänkt område i mitten av N. med delvis kambrosilurisk berggrund, samt de av förkastningsbranter mot slätten begränsade höjderna, Kilsbergen i v. och n.v., Käglan i n.ö. samt skogsbygden i s. (Tiveden och Tylöskog). De högre områdena täckas huvudsakl. av morän, slätten av leror, bl. a. bördig ishavsmärgel. N. genomdras i n.—s. av flera rullstensåsar, som tydligt framträda i terrängen. De förnämsta vattendragen äro Svartån och Täljeån, de största insjöarna Tisaren, Sottern och Toften. På slättbyg-

den är huvudnäringen jordbruk, som befordrats bl. a. genom sjösänkning och torrläggning; insjöfisket är ganska givande. I de högre områdena ("skogs- och bergslagsbygden") idkas betydande skogshandtering och bergsbruk. Industrin är av vikt: skofabrikation, som är en specialitet för N., trä- och lervaruindustri, kalktillverkning m. m. — I N. ligga städerna Örebro och Askersund. N. tillhör Örebro l. och Strängnäs stift. — N:s *vapen* utgöres av två korslagda pilar med fyra rosor i guld och silver på rött fält. — *Historia*. N. indelades urspr. i tredingar, senare i härad. Det bildade tidigt en särskild lagsaga med egen lag. Tills. med Rekarne bildade det vid mitten av 1000-t. ett särskilt stift med säte i Eskilstuna men införlivades omkr. 1170 med Strängnäs stift. I den kyrkliga byggnadskonsten avsatte cistercienserna största spåren (Riseberga kloster, Glanshammars och Sköllersta kyrkor). Från 1300-t:s mitt bedrevs ett betydande bergsbruk. N. ingick i hertig Karls och Karl Filips hertigdömen.

**Närkeslagen**, se *Landskapslagar* sp. 198.

**Närmevärde**, ett tal, som tillnärmelsevis anger värdet av ett annat tal, som ej är exakt

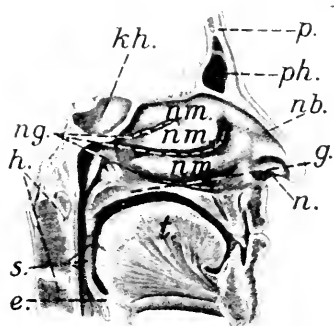

Näsan jämte närliggande organ. e. struphuvudets lock; g. gom; h. halskotor; kh. kylbenhåla; n. näsöppningen; nb. näsbenets främre kant; ng. näsgångar; nm. näsmusslor; p. pannben; ph. ena pannhålan; s. svalg; t. tunga.

känt l. vilkets exakta värde skulle försvåra en räkning. N. till en konvergent oändlig serie l. kedjebråk fås genom att avbryta serien l. bråket efter ett ändligt antal led.

**När och Fjärran**, se Kvinnliga Missions-Arbetare.

**Närpunkt**, se Öga.

**Närsalter**, se Näringslösnig.

**Närstridsfort**, stormfort (se Fort sp. 380), avsett för närstrid och därför blott utbyggt för lättare artilleripjäser och infanteriväpnen.

**Närsynthet**, se Ögonsjukdomar. Jfr Glasögon.

**Närts**, försv. form för nerz (se Vesslesläktet).

**Närtuna**, socken i Sthlms l., jämte Gottröra pastorat i Uppsala stift. 810 inv.

**Näs**. 1. Liten, ofta kilformig halvö. — 2. Smal landförbindelse mellan två större landområden.

**Näs**. 1. Socken i Gotl. l., jämte Havdhem (och framdeles Grötlingbo) pastorat i Visby stift. 355

inv. — 2. Socken i Jämtl. l., jämte Hackås och Gillhofs kapellförs. pastorat i Härnösands stift. 1,235 inv. — 3. Socken i Skarab. l., jämte Yllestad och Vistorp (och framdeles Kälvene och Vartofta-Asaka) pastorat i Skara stift. 215 inv. — 4. Se Trollenäs. — 5. Se Enköpings-Näs, Stockholms-Näs och Uppsala-Näs. — 6. Härad och tingslag i Södersysslets domsaga, Värml. l., omfattar socknarna Bro, S. Ny, Huggenäs, By, Botilsäter, Ölserud, Millesvik, Eskilsäter, Tveta och Kila samt Säffle köping. — 7. Borgruin på Visingsö (se d. o.). — 8. Järnverk med briketteringsverk, masugn och fivalvsverk i By skn, Kopparb. l. Äg. Horndals järnverks a. b. — 9. Bomullsspinneri, mek. verkstad, kvarn och såg i Skallsjö skn. Älvsb. l. Äg. Nääs fabriks a. b.. Floda station, grundat 1880. — 10. Sågverk vid Korsnäs, Falu landsförs. Äg. Kopparbergs och Hofors sågverks a. b.

**Näsa** (jfr Kranium och Luktorgan), andningskanalens främre parti, bestående av en utöver ansiktsplanet framspringande del (N. i dagligt tal) samt näshålan, andningskanalens fortsättning bakåt genom ansiktskraniet mitt. På det framspringande näspartiets undre yta ligga de två främre näsöppningarna l. näsborrarna, i mitten skilda av nässkiljeväggen och åt sidorna begränsade av näsvingarna. N:s främsta del har en stomme av brosk, näsbroskan, som fortsättning på N:s benbetäckning. Näshålan delas genom nässkiljeväggen i två rum. På sidoväggarna i vardera sitta de tre i näshålan framspringande näsmusslorna, genom vilka hållans sidoparti uppdelas i en

undre, en mellersta och en övre näsgång. I näsgångarna mynnas dels N:s bihålor (se *Kranium* sp. 1290), dels tårnäs-gången, genom vilken tårnvätskan avledes från tårsäcken (se *Öga*). Näshålan övergår bakåt i svalgets översta del genom bakre näs-öppningarna, *choa'ner-na*. Jfr *Luktorgan*. — Jfr *Jakt* sp. 28.

**Näsans sjukdomar.** För-trängning av näshålorna kan uppstå genom deformiteter i nässkiljeväggen. *Behandling* operativ. — Akut inflammation (*snuva*), med kittlande känsla och nysningar, svullnad av slemhinnan, slemmig, senare ofta varig avsöndring och tilltäppning av näsgångarna, orsakas av avkylning jämte infektion och uppträder ofta som delsymtom vid flera infektionssjukdomar, ss. mässling, influensa m. fl. Komplikationer: övergripande av inflammationen på mellanörat, ögat l. hjärnhinnorna och varbildning i näsans bihålor. Vid dessa senare ofta våldsamt huvudvärk, ömhet, feber, melankoli. *Behandling* operativ och med sköljningar. Snuvan behandlas lokalt med suparenin, kokain l. mentol, löst i paraffin, för att minska slemhinnesvullnaden. — Höfeber, se d. o. — Kronisk inflammation orsakar antingen svullen slemhinna, ev. med hyperplasi l. polypbildning och tilltäppning av näsan, l. atrofi av näsans slemhinna och underliggande ben, spec. näsmusslorna. I den senare formen äro näsgångarna fyllda av intorkade, stinkande krustor (*stinknäsa*; *ozæ'na*); luktepitelet är härvid vanl. förstört, och den sjuke har inga luktförnimmelser. *Behandling*: införande av etsande och adstringerande medel, näs-

sköljningar (näsdusch) med borsyre- l. koksaltlösningar. — Näsblödning (*epista'xis*) kommer vanl. från utvidgade vener på nässkiljeväggen. Den är ofta ett symptom vid hjärtfel, nefrit, hjärn- och blodsjukdomar. Synliga sår etsas med kromsyra, vid svårare fall användes tamponad (jfr *Blodstillning*). — De vanligaste svulsterna i näsan äro polyper, vilka kunna utfylla och deformera näsan. De avsnöras med en metalltrådslynga.

**Näsapa**, *Nasa'lis larva'tus*, en art *Smalnäso* av fam. *Cercopithe'cidae*. Näsan är spec. hos hanarna starkt förstörd. Borneo.

**Näsen**, se *Kranium* sp. 1281.

**Näsbjörn** l. snabelbjörn, *Na'sua ru'fa*, en art Halvbjörnar. Kroppen är smärt, nosen snabellik förlängd, svansen lång och tämligen yvig. Ryggen är rödaktigt gråbrun, buken gul, svansen gulbrun med svartbruna tvärband. Kroppens längd 60 cm., svansens 45 cm. Brasilien. Skicklig trädklättrare. Lever av växt-delar, insekter, maskar.

**Näsblödning**, se *Näsans sjukdomar*.

**Näsby**. 1. Socken i Jönköp. l., jämte Bäckseda pastorat i Växjö stift. 630 inv. — 2. Socken i Örebro l., jämte Ervalla pastorat i Västerås stift. Omfattar Frövi municipalsamhälle. 2,430 inv. — 3. Se *Rystad*. — 4. Gods i Täbyskn, Sthlms l. Slottet, uppfört av N. Tessin d. ä. på 1670-t., nedbrann 1897 men återuppfördes efter de ursprungliga ritningarna av nuv. ägaren ing. C. R. Lamm, som på N. hopbragte stora, nu till stor del skingrade konstsamlingar. — 5. Gods i Bogstaskn, Södermanl. l. Huvudbyggnaden, uppförd på 1600-t., ombyggd av

Agi Lindegren, inrymmer bl. a. stort bibliotek och arkiv. — 6. Se *Taxinge-Näsby*.

**Näsbyholm**, jordegendom i Gärdslövs skn, Malmöh. l. Fideikommiss inom ätten Finecke 1756, har N. genom gifte övergått till friherrliga ätten v. Blixen.

**Näsdusch**, se *Näsans sjukdomar*.

**Näset**, *Värmlandsnäs*, se *Värmland*.

**Näsfjället**, se *Faxefjäll*.

**Näs—Horndals järnväg**, se *Näs—Morshyttans järnväg*.

**Näshult**, socken i Jönköp. l., jämte Stenberga pastorat i Växjö stift. 965 inv. — I kyrkan ett medeltida altarskåp.

**Näshulta**, socken i Södermanl. l., pastorat i Strängnäs stift. 1,660 inv. — Medeltida kyrka med ett av Nicolaes Millich utfört gravmonument över Knut Kurek.

**Näsijärvi**, långsträckt insjö i s.v. Finland, i n. förbunden med Ruovesi, avflyter genom Kumo älv. Livligt trafikerad. 275 kvkm.

**Näsinge**, socken i Göteb. l., jämte Hogdal och Lommeland pastorat i Göteborgs stift. 1,290 inv.

**Näskott**, socken i Jämtl. l., jämte Rödön, Aspås och Ås pastorat i Härnösands stift. 1,585 inv.

**Näsljud**, se *Nasal*.

**Näs—Morshyttans järnväg**, en 1875 byggd järnväg (spårvidd 0,891 m.) från Näs bruk i By skn, Kopparb. l., över Västanhede till Morshyttan vid Norra stambanan. Sträckan Västanhede—Morshyttan är numera nedlagd, sedan sträckan Näs—Västanhede 1921 ombyggt till normal spårvidd och förenats med den s. å. byggda normalspåriga Horndal—Västanhede järnväg till den 15 km. långa

*Näs—Horndals järnväg* (Ns H. J.), som äges av N:s a. b.

**Näsmusslor**, se *Näsas*.

**Näsräm**, se *Rämen*.

**Nässelceller**, se *Nässeldjur*.

**Nässeldjur**, *Cnidaria*, en grupp *Kavitettdjur*. Ett N. består av l. har utvecklats ur en polyp, ett vanl. långsträckt, säcklikt djur, vars kroppsvägg (ss. hos en gastrula; se *Fosterutveckling*) består av två cellager, ekto- och entoderm, och omsluter en hålighet (urtarm), som öppnar sig utåt genom en av en tentakelkrans omgiven munöppning (urmun). Med bakre kroppsansidan sitter polypen vanl. fastvuxen vid något underlag. För N. karaktäristiska äro *nässelcellerna*, ekto- l. entodermceller, som i sitt inre bilda *nässelkapslar*. Dessa innehålla ett giftigt sekret och en oftast med hakar försedd, spiralvindlad, ihålig tråd. Då ett utskott från kapseln beröres av t. ex. ett mindre vattendjur, brister kapseln, tråden rätas ut och giftet insprutas i bytet, som därav förlamas. Till N. höra polypmaneter, simpolyper, skivmaneter och koralldjur.

**Nässelfeber** (lat. *urtica'ria*) karaktäriseras av ett flyktigt, kliande hudutslag, oftast i form av rodnade, något upphöjda fläckar, mera sällan med starkare exudation och t. o. m. blåsbildning. N. är en reaktion på idiosynkrasi (se d. o.). N. kan uppträda efter seruminjektion och sjukliga tillstånd, ss. rubbningar i matsmältningen, autointoxikation m. m. Utslaget kommer plötsligt och står vanl. kvar endast några timmar. *Behandlingen* inriktar sig på lindring av klådan. — Närstående N. är *angioneuros* (se d.



o.). — *Veter.* Sjukdom hos häst, stundom hos hund, visar sig i plötsligt uppträdande av spridda, platta, avrundade svullnader i huden vanl. över hela kroppen. Orsaken anses i allm. vara rubbningar i matsmältningen. N. har i regel hastigt förlopp. Om behandling befinnes nödvändig, användes bäst baddning med Burows lösning jämte avförande medel. Om N. hos svin se Rödskjuka.

**Nässelfjäril**, se *Nymphalididae*.

**Nässelkapsel**, se *Nässeldjur*.

**Nässelkål**, se *Urtica*.

**Nässelsilke**, se *Cuscuta*.

**Nässja**, socken i Östergöt. l., jämte Örberga (och framdeles Vadstena stadsförs., S:t Per och Strå) pastorat i Linköpings stift. 255 inv. — Romansk absidkyrka.

**Nässjukdomar**, se *Näsans sjukdomar*.

**Nässjö**, stad i Jönköp. l., på småländska höglandet. 8,965 inv. — Bland byggnader märkas främst det för donationsmedel uppförda stadshuset och kyrkan. Kommunal mellanskola; Jönköp. l:s folkhögskola. N. har en betydande industri, som 1924 på 33 arbetsställen sysselsatte 833 arbetare, huvudsakl. inom sniekeri, möbel- och textilindustrin. Viktig järnvägsknut mellan östra och Södra stambanorna samt Halmstad—Nässjö, Kalmar och Nässjö—Oskarshamns järnvägar. N. bildar jämte N. l a n d s k o m m u n (1,680 inv.) församling och pastorat i Växjö stift samt lyder under landsrätt (Tveta, Vista och Mo domsaga). Stad sedan 1914.

**Nässjö—Oskarshamns järnväg** (N. O. J.), en 148,4 km. lång, normalspårig järnväg från Nässjö över Ormaryd, Eksjö, Hultsfred, Målilla och Berga till Oskars-

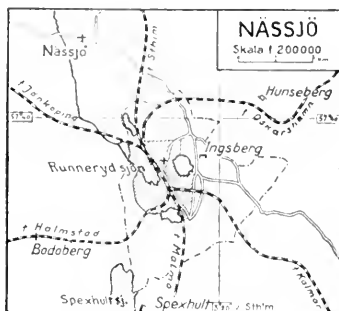

hamn. Öppnad för trafik 1874. Äg. Nässjö—Oskarshamns nya järnvägs a. b., Eksjö.

**Nässkatt**, gammal term för personlig skatt. Jfr *Nävgäld*.

**Nässla**, se *Urtica*. Jfr *Lamium*.

**Nästrot**, *Neottia nidus avis*, orkidé (fam. *Orchidaceae*) med rikt förgrenad jordstam, som liknar ett fågelbo, och bladlös stjälk. Hela växten är gulbrun. Förekommer i fuktig skog. Sällsynt.

**Næstved**, stad i Præstø amt, s. Själland, Danmark. 10,000 inv. — Stor gotisk tegelkyrka från 1300-t., urspr. klosterkyrka, och flera gamla medeltidshus, bl. a. rådhuset (nu museum) och det s. k. Apostelhuset. Industri (pappersfabrik, gjuteri m. m.), hantverk och handel. N., som var stad redan på 1100-t., har vuxit upp kring ett kloster.

**Näsrum**, socken i Kristianst. l., pastorat i Lunds stift. 2,085 inv.

**Näsviken**, se *Forsså bruks a. b.*

**Nät**, se *Fiskredskap sp. 68 f.*

**Nätet**, se *Tarm*.

**Nätfjärilar**, se *Nymphalididae*.

**Nätgurka**, arter av *Lu'ffa*.

**Näthinna**, se *Öga*. — *Nät*.

hinneavlossning, se Ögon-sjukdomar.

**Nätmage**, se Idisslare.

**Nätorm**, se Pythonormar.

**Nätra**. 1. Socken i Västernorr. l., pastorat i Härnösands stift. 5,450 inv. — 2. Kontrakt i Härnösands stift, omfattar pastoraten Nätra, Sidensjö, Skorped, Anundsjö, Mo, Björna. — 3. Tingslag i Nätra och Nordingrå domsaga, Västernorr. l., omfattar socknarna Nätra, Sidensjö, Skorped och Anundsjö.

**Nätra och Nordingrå domsaga**, Västernorr. l., utgöres av två tingslag, Nordingrå och Nätra. 26,180 inv.

**Nätspets**, även file t l. file t g u i p u r e [filä' gipy'r], spetsliknande arbete, bestående av ett fint, knutet nät, vari mönster efteråt inträtts för hand.

**Nätspänning**. Den av en elektrisk strömkälla vid dess poler uppträdande kläm- l. stationsspänningen sjunker vid överföringen till förbrukningsorten proportionellt med motståndet och strömstyrkan i ledningarna. N. kallas den i ledningsnätets olika punkter uppträdande spänningen. I allm. torde inom vanliga belysningsnät N. icke understiga klämspanningen med mer än högst 3 %, medan vid längre överföringssträckor, då högspänning förekommer, procenttalet kan uppgå till 10. Jfr Ledningssystem och Låg- och högspänning.

**Nättelduk** (av lty. *netteldok*, eg. nässelduk; jfr sv. dial. *nättla*, nässla), äldre benämning på ett slags fint tyg, urspr. tillverkat av bastågor av brännässlan, senare vävt av fint bomullsgarn.

**Nätting**, se Nejonögon.

**Nättraby**, socken i Blek. l., jämte Hasslö och Aspö pastorat

i Lunds stift. 2,370 inv. — Kyrkan från 1100-t. är en av de äldsta i Blekinge.

**Nättraby — Alnaryd—Älmeboda järnväg** (N. A. E. J.), en 49 km. lång järnvägslinje mellan Nättrabyhamn och Älmeboda. Spårvidd 0,600 m. N. öppnades för trafik: Nättrabyhamn—Alnaryd 1895, Alnaryd—Eringsboda 1905 och Eringsboda—Älmeboda 1910. Äg. Nättraby—Alnaryd—Eringsboda järnvägs a. b.

**Nättrabyån** i Kronob. l. och Blek. l., bildar flera forsar och utmynnar nära Karlskrona. 50 km.

**Nätvingar**, *Neuro'ptera*, en ordn. Insekter med vanl. trådlika antenner, bitande mundelar och två par smala, i regel genomskinliga flygvingar med oftast nätformigt ordnade vingnerv. Larverna leva i vatten l. på land. Metamorfosen är fullständig, puporna fria. Till N. höra bl. a. myrlejon-, orm-, stink- och sävsländor.

**Näva**, se Geraniaceae.

**Näveksvarn**, egendom i Tunabergs skn, Södermanl. l., vid Bråviken, med gjuteri och mek. verkstad. N., som på 1700-t. var ett betydande kopparverk, tillverkar numera huvudsakl. gjutgods, bl. a. konstnärligt järngjutgods. Bruket anlades 1623 av Gillis De Besche. Äg. a. b. Näveksvarns bruk, grundat 1917.

**Nävelsjö**, socken i Jönköp. l., jämte Björkö pastorat i Växjö stift. 920 inv. — Romansk kyrka; två processionskrucifix i Limogesmalj från 1100-t. finnas nu i Stat. hist. mus.

**Näver**, se Björk.

**Näversöm**, genombruten sömnadsteknik. Namnet syftar på bruket att under arbetet spänna tyget över näver.

**Nävgäld**, enl. Snorre en av Odin införd skatt till fridens upp-

rätthållande, utgående med en penning per "näv" = näsa = person. Berättelsen kan grunda sig på en verklig fridsavgift, ehuru givetvis in natura, vilken då skulle vara den äldsta svenska skatten.

**Nävitshög**, se *Nevisihög*.

**Nävlinge**, socken i Kristianst. l., jämte Vinslöv pastorat i Lunds stift. 730 inv.

**Nävrätt**, det förhållandet att någon egenmäktigt och med våld tar sig själv rätt. Ss. allmänt rättstillstånd var detta i äldre tider icke ovanligt. Den förorättade kunde öppna en formlig "fejld" mot sin motpart, och särskilt i Tyskland vann denna fejder rätt hävd. Genom uppkomsten av en starkare statsmakt under senare medeltiden blev N. så småningom bruten (jfr *Själv-täkt*).

**Nävtåget**, benämning på ett upplopp i Dalarna 1598, varvid den till börden skotske ståthållaren i Västmanland *James Neaf* (försv. *Jakob Näv*) mördades, emedan han gjort sig förhatlig ss. anhängare till *Sigismund*.

**Näås slöjdläroseminarium**, i Skallsjö skn, Älvsb. l., grundat 1874 av *A. Abrahamson* (se d. o.) på initiativ av hans syster-son *Otto Salomon*, sedan 1898 i statens ägo, har haft banbrytande betydelse för den pedagogiska träslöjdens utveckling. Kurserna vid N. besökas av lärare även från främmande länder, särskilt de engelsk-talande. *Näåsmetoden* l. -systemet, vid vars tillämpning modeller av praktiskt användbara föremål brukas, avser icke yrkesutbildning utan ett allmänt utvecklande av lärlingarnas händighet. N. har alltmör blivit ett centrum för utbildning av övningslärare. Jämte trä-

slöjden upptogs tidigt gymnastik och friluftsspel (se *Lek*). Senare ha tillkommit kurser i metallslöjd, kvinnlig slöjd, teckning, trädgårdsskötsel, hushållsgöromål och sång.

**Nöbbele**, socken i Kronob. l., jämte Ö. Torsås pastorat i Växjö stift. 1,470 inv.

**Nöbbelöv**, se *Källs-Nöbbelöv*, *Norra Nöbbelöv*, *Västra Nöbbelöv* och *Östra Nöbbelöv*.

**Nöd**, nödrätt, nödfallsrätt, i vidsträckt mening alla de fall, då man för att skydda ett berättigat intresse mot hotande fara är berättigad vidta åtgärder, som eljest skulle vara att anse ss. rättsstridiga. I inskränkt bemärkelse betecknar N. fall av nyssnämnda slag med undantag av dem, som berättiga till nödvärn. Ss. exempel på fall av nödrätt må nämnas: en person bryter sönder grannens staket för att vid eldsvåda hämta vatten ur dennes brunn. Bland de i strafflagens kap. 5 upptagna straffrihetsgrunderna återfinnes visserligen icke "nöd" i denna bemärkelse, vilket dock ej hindrar att nödrätt anses finnas och kan utsluta straffbarhet. Jfr *Nödvärn*.

**Nöddop**, dop, som förrättas av lekman, när barnets svaga tillstånd icke anses tillåta dröjsmål med dopet, tills präst hunnit komma. Om N. skall så snart som möjligt göras anmälan hos prästen, vilken, om N. förrättats på föreskrivet sätt och barnet förblir vid liv, enl. särskilt formulär meddelar bekräftelse därpå.

**Nödfallsadress**, anteckning på en växel, varigenom en namngiven person, nödfallsadressaten, uppmanas att acceptera l. betala växeln, om trassaten l. domicilia-

ten vägrar att göra det. Vanl. plägar N. anges genom att under l. bredvid trassatens namn tecknas: "I nödfall hos N. N. (adressaten) för N. N. (adressanten)".

**Nödfallsrätt**, se Nöd.

**Nödfodermedel**, använda vid foderbrist, kunna utgöras av barrträdsris, ljung, ren- och islandslav, ekollon, hästkastanjer m. m. Flertalet har ringa näringsvärde. Under den av världskriget och 1917 års missväxt orsakade foderbristen begagnades som N. även träcellulosa (pappersmassa) samt halm, som gjorts nästan fullständigt smältbar genom behandling med alkalier l. kalk ("krafthalm").

**Nödhjälpsarbete**, hjälpform av understöd åt arbetslösa. I Sverige började man fr. o. m. 1916 anordna N. Sälunda inrättades ett särskilt organ, statens stenleveranscentral med uppgift att anordna N. för stenarbetare. N. anordnades vidare av skogsvårdsstyrelsen i Göteb. l. samt av skogssällskapet (en sammanslutning av kommuner och enskilda för skogsvårdsverksamhet o. d.). Sedermera bedrevs N. i samarbete med skogssällskapet, men under ledning av en utav K. M:t utsedd arbetsdirektion, benämnd Skogssällskapets statsarbeten, från 1921 Södra Sveriges statsarbeten, förlagd till Göteborg. Under en direktion, kallad Norrlands statsarbeten, anordnades 1921 N. i Norrland. Dessa båda direktioner upphörde 1923—24. 1 juli 1925 utgjorde antalet i statligt N. placerade 2,015 och i kommunalt N. 2,047 (vid början av 1922 i runda tal 25,000 resp. 13,000). Jfr Statens arbetslöshetskommission.

**Nödinge**, socken i Älvsb. l., jämte Starrkärr och Kilanda pastorat i Göteborgs stift. 2,635 inv.

**Nödmynt**, se Mynnttecken.

**Nödrätt**, se Nöd.

**Nödsatt gång**, se Masugn.

**Nödvärn**, det fall, att någon till försvar mot l. avvärjande av ett angrepp mot angriparen använder en åtgärd, som under andra förhållanden skulle vara rättsstridig. De allmänna förutsättningarna enl. svensk rätt för nödvärnsrätt anses vara, att den handling, mot vilken N. övas, utgör ett angrepp på något, som åtnjuter rättsligt skydd, att angreppet är rättsstridigt och pågående samt att detsamma ej kan avvärjas genom något oskadligt medel. Användes vid N. större våld än nöden kräver, säges s. k. nödvärns excess föreligga. En persons uppgift inför rätta, att han handlat i N., torde tas för god, därest den icke anses vederlagd genom omständigheterna i målet. Man skiljer mellan nödvärnsrätt enl. strafflagen 5 kap. 7 § (vid överfall, som innebär trängande fara, vid inbrott nattetid och vid motvärn mot den, som vill sitt värja l. å bar gärning återta), i vilka fall man saklöst har rätt att använda det våld, som erfordras för att avvärja angreppet, och nödvärnsrätt enl. strafflagen 5 kap. 10 § (vid sådana angrepp å person l. egendom, som ej kunna hänföras under det förra lagrummet, samt vid inbrott, då det ej sker nattetid), varvid för angreppets avvärjande får användas nödigt våld, som emellertid icke får stå i uppenbart missförhållande till den skada, som är att befara av angreppet. — Har man vid utövande av N. gjort sig skyldig till straffbar nödvärns excess, kan

straffet härför antingen nedsätas, l., om man "svårligen kunnat sig besinna", helt och hållet bortfalla.

**Nöjesskatt**, särskild skatt, som kommun enl. bestämmelserna i Kungl. förordn. 30 maj 1919 äger uppta vid vissa offentliga nöjeställningar: musikalisk, dramatisk och litterär föreställning, biograf-, cirkus-, varieté- och kabaretföreställning, uppvisning i professionell idrott, bal, maskerad och dylik danstillställning, kapplöpning m. m., uppvisning av djur, uppvisning i boxning samt tivolföreställningar. Dit hänföres icke tillställning, som tjänar vetenskapligt syfte l. anordnas i undervisnings- l. uppfostrings-syfte. Från förordningen äro undantagna nöjeställningar, som anordnas å Operan l. Dramatiska teatern. Dock utgår för sådan föreställning enl. en förordning av 21 dec. 1923 särskild avgift, som enl. K. M:ts bestämmande skall användas för de kungl. teatrarnas verksamhet. Rätten att besluta om upptagande av N. tillkommer å landet kommunalstämma l. kommunalfullmäktige, i stad stadsfullmäktige l. allmän rådstuga. Skatten upptas i form av skatt på biljett l. annat bevis, som berättigar till deltagande i nöjeställningen, dock icke på vissa fribiljetter. N. inbringade under 1924 omkr. 5,6 mill. kr., därav 2,5 mill. kr. från biografier.

**Nördlingen**, stad i v. Bayern, n. om Donau. 9,000 inv. — Under Trettioåriga kriget besegrades vid N. Bernhard av Weimar och G. Horn 1634 och vunno fransmännen en seger 1645.

**Nörlund**, Niels Erik, f. 1885, dansk matematiker, 1912 prof. i Lund, 1922 i Köpenhamn, 1924 chef för gradmätningen, har

utom astronomiska frågor behandlat den högre analysen, spec. teorin för differensekvationer.

**Nörrenberg** [-bar3], Johann Gottlieb Christian, f. 1787, d. 1862, tysk fysiker, 1832 prof. i Tübingen, konstruerade en mycket använd polarisationsapparat.

**Nörre-Su'ndby**, stad i Aalborg amt, Danmark, vid Limfjorden. 6,100 inv. Romansk kyrka från 1200-t., flera gånger ombyggd. Järnvägsknut. N. är en gammal handelsplats, som blev stad 1900.

**Nöslinge**, se Nösslinge.

**Nössemark**, socken i Älvsb. l., jämte Dals-Ed, Håbol och Töftedal pastorat i Karlstads stift. 1,435 inv.

**Nösslinge**, Nöslinge, socken i Hall. l., jämte Valinge, Stannared och Skällinge pastorat i Göteborgs stift. 320 inv.

**Nösund**, by i Tegneby skn, Göteb. l., på s.v. Orust. Ångbåtsstation och badort.

**Nöt** (jfr lat. *nux*). 1. Se Fruk t. — 2. Urspr. det cylindriska ben- l. järnstycke, som fasthöll den spända strängen på ett armborst; sedan den del av det äldre gevärsläset, som hade liknande funktion. — 3. Se L å s.

**Nöt** (etym. besläktat med [*dt*] *njuta*; eg. egendom), **Nötboskapspremiering**, se **Nöt kreatur**.

**Nötboskapspremiering**, bekostad huvudsakl. med statsmedel och verkställd genom hushållningssällskapens försorg enl. av K. M:t fastställt reglemente, äger sedan 1892 rum i alla Sveriges län. Ändamålet är att utmärka till avel lämpliga djur och att genom utdelning av betäckningsfri-sedlar förmå mindre jordbrukare att låta betäcka hondjur med premierade tjurar. Övervägande tju-

rar premieras (huvudsakl. med penningpris). I samband med N. sker stambokföring av premierade djur av fjällras, Ayrshire- och svartbrokig låglandsras.

**Nöteborg**, fordom fäste vid Nevas utlopp ur Ladoga, enl. traditionen grundat av Tyrgils Knutsson 1299. Genom freden i N. 1323 åstadkoms den första gränsregleringen mellan Sverige-Finland och Ryssland (jfr Finland sp. 1584). Av svenskarna erövrades N. 1348, men det gick redan f. å. förlorat. Efter tre misslyckade erövringsförsök under krigen 1555—57 och 1569—95 intogs det under kriget 1609—17 ånyo 1612. 1702 återvanns N. av tsar Peter den store, som i samband med en ombyggnad gav det namnet Schlüsselburg (se d. o.).

**Nötkreatur**, nötboskap, *Bovinae*, en grupp stora, tungt byggda Slidhornsdjur med bred, naken mule, stora ögon, mer l. mindre släta horn, lång, trind svans med hårtofs i spetsen och breda klövar. Honan har fyra spenar. Hanen kallas tjur, efter kastrering oxe, honan före första kalvningen kviga, senare ko, ungen kalv. En ung oxe (ålder ung. 1½ till 3—4 år), användbar till dragare, kallas stut. Till N. höra bl. a. banteng, bison, bufflar, gaur, jak, sebu, uroxe samt det tama N., tamnötet, *Bos taurus*, av vars raser en del trol. härstamma från uroxen, andra från ett likaledes utdött europeiskt N., *Bos europaeus brachyceros*. — *Lantbr.* N. ha sedan yngre stenåldern hållits av Europas, Asiens och Afrikas folk utanför arktiska zonen. Av nutida rasgrupper äro följande viktigast. N.v. Europas svart- (mindre ofta grå-)brokiga låglandsboskap, se Låglandsbo-

skap. Nord-Europas röd-brokiga låglandsraser skiljas från föreg. genom sin färg, vanl. rikligare köttansättning samt för gödboskap mer karaktäristisk kroppsbyggnad. Hit höra Storbritanniens flesta behornade raser, ss. korthorns-, Ayrshireboskap (se d. o.), Devon- och höglandsboskap, vidare Frankrikes, Tysklands och Danmarks rödbrökiga raser, ss. fransk Charolais, schleswigska, Tönder- och Angelboskap samt röd dansk mjölkboskap, även norsk Telemarksraser m. fl. Den tidigare i Europa allmänt spridda småvuxna, korthorniga rasen, kallad torvboskap på grund av talrik förekomst av lämningar i torvmossar, företrädes i nutiden av den gråbruna tyska och schweiziska alpboskapen (Algau-, Schwyz- m. fl. raser) samt Kanalöarnas (Jersey-)boskap. I de skandinaviska länderna var denna typ förr mycket spridd; hit hörde den rödgula Smålands- och Gotlandsboskapen. De schweiziska rödbrökiga Simmenthal- och svartbrökiga Freiburgeraserna äro utmärkta mjölk-, drag- och slaktdjur. De östeuropeiska och italienska gråblacka, högbenta, vidhorniga raserna äro ytterst mjölkfattiga. Hornlös boskap: hit höra bl. a. den skotska Aberdeen-Angus- och den engelska Red polled-rasen, de svenska och norska fjällraserna och de nord-, öst- och västfinska raserna. — I Sverige har sedan länge korsning med utländska rasdjur ägt rum; på 1840-t. organiserades detta arbete genom inrättande av stamholländerier (se d. o.). Härigenom ha de inhemska kreatursslagen i Göta- och Svealandslänen nästan helt er-

satts med andra raser: svartbrokig låglands- och Ayrshireboskap samt, mest i Mälare-Hjälmarelänen, svensk röd brokig boskap (se d. o.). Den nordsvenska hornlösa (kulliga) boskapen berördes däremot mindre av korsning (jfr Fjällboskap). Under detta årh. ha vidare de spridda lämningarna av en helröd, kullig boskap utbildats till svensk rödkullig boskap (se d. o.). — N. kunna även uppdelas i dragarraser, ss. den gamla svenska Smålands-, Devon-, Simmenthalrasen, bufflar m. fl., gödraser, ss. de flesta engelska raserna, Aberdeen-Angus, Charolais m. fl., samt mjölkraser, ss. Jersey-, låglands-, Ayrshire-, röd dansk mjölkboskap, de svenska och schweiziska raserna. — Förädlingen av N. har i Sverige mest avsett att höja mjölkavkastningen; de anförda svenska raserna höra i detta avseende till världens främsta. I England ha framför allt gödraser utbildats. Förädlingen har kraftigt främjats genom nötboskapspremiering (se d. o.), stambokföring (se Rastambok) och gemensam tjurhållning (se Tjurförening). — Jfr Nötkreatursskötsel.

**Nötkreatursenhet**, detsamma som kreatursenhet.

**Nötkreatursskötsel**. N. har i Sverige alltmer inriktats på produktion av mjölk, vilken numera utgör lantbrukets största inkomstkälla. Av Sveriges c:a 2,7 mill. nötkreatur (1920) utgjorde kor c:a 1,7 mill. (63 %), tjurar på grund av allmänt använd gemensam tjurhållning (se Tjurförening) föga över 1,5 % och oxar c:a 2 % (jfr tab. till Husdjur). Norrland har det



Nötkråka. Längd 35 cm.

största, mell. Sveriges starkt sädesodlande slättbygder det minsta antalet nötkreatur. Den starkaste mjölkproduktionen råder i den sydsvenska slättbygden. — Den naturliga avlingstiden, betäckning på hösten och kalvning på våren, har mest bibehållits i n. Sverige, där tillgången på sommarbete är stor, men fodertillgången under vintern ofta är ringa, varför mjölkningen bäst kan uppehållas under betestiden. Med stigande intensitet i hushållningen och rikligare vinterfodring har mjölkningen alltmer förskjutits till vinterhalvåret, då marknaden för mjölkprodukter är fördelaktigast. — *Foderbehov*. För nötkreatur beräknas underhållsfodret till 0,67 foderenheter och 50 gr. äggvita per 100 kg. levande vikt samt produktionsfodret till 0,3—0,4 foderenheter och 39—60 gr. äggvita per kg. mjölk, stigande med mjölkens fetthalt. Utfodringen sker genom bete l. utgöres huvudsakl. av hö, halm och grönfoder samt rotfrukter, sädesgröpe o. a. kraftfoder, framför allt oljekakor, med kraftfodermängden stigande i mån av mjölkavkastning och vid gödning. — *Sjukdomar*. De viktigaste äro boskapspest, elakartad lungsjuka, mul- och klövsjuka, tuberkulos, smittsam kastning och kalvdiarré. — Jfr Kalvuppfödning,



Nötskrika. Längd 37 cm.

Ladugård, Mejerihantering.

**Nötkråka**, *Nucifraga caryocatactes*, en art Kråkfåglar. Ryggen är brun med små, vita fläckar, undersidan mörkare med större, tätare fläckar. Huvudsakl. s. och mell. Sverige, vanl. ej talrikt. Lever av nötter, ollon m. m. Häckar i träd, vanl. i barrskogar. Ägg 5—7, ljusgröna, mörkfläckiga. Strykfågel.

**Nötmask**, se *Tychiini*.

**Nötskrika**, *Га'rrulus glandarius*, en art Kråkfåglar. Fjäderdräkten är yvig, rödgrå. Huvudets fjädrar förlängda, svartfläckiga, en del vingtäckare blåa

med svarta tvärband, gumpen vit. Allmän i s. och mell. Sverige, sparsammare norrut. Lever av nötter, bär, insekter m. m. Häckar i träd, vanl. i barrskogar. Ägg 5—7, ljusgröna, mörkfläckiga. Stannfågel.

**Nötstyg**, se *Styng*.

**Nöttja**, socken i Kronob. l., jämte Annerstad och Torpa pastorat i Växjö stift. 610 inv.

**Nötväcka**, *Sitta europaea*, en art Trädkrypare. Ryggen är gråblå. buken vit, sidorna rödbruna. Ett svart streck genom ögonen. S. och mell. Sverige. Skicklig klättrare, som lever bl. a. av insekter, frön och nötter, som den fäster i en barkspringa och hackar sönder. Boet i ihåliga träd. Ägg 6—9, vita, rödfläckiga. Strykfågel. Fridlvst.



Nötväcka. Längd 15 cm.



# O.

**O, o.** 1. Den femtonde bokstaven i svenska och de flesta andra europeiska alfabet. **O** betecknar i allm. ett å-ljud av växlande valör, i svenskan dels o-ljud (t. ex. i *bo*), dels d-ljud (t. ex. i *son*, *hoppa*). — 2. Romerskt siffertecken = 11;  $\bar{O}$  = 11,000. — 3. Kemiskt tecken för en atom syre (lat. *oxyge'ni-um*). — 4. Väderstrecksbeteckning för ost.

**O'** (av forniriska *haue*, ättling), i irländska släktnamn (t. ex. O'Connell) urspr. beteckning för "ättling av".

**Oahu** [ʔa'ho], se **Hawaii-öarna**.

**Oakland** [ʔo'kländ], stad i Kalifornien, v. För. Stat., vid San Franciscoviken ("San Franciscos Brooklyn"). Stora hamnanläggningar; skeppsbyggeri och metallindustri. Ändpunkt för flera järnvägslinjer. 270.000 inv.

**Oa'nnes**, enl. grekiska författare namn på ett i babylonisk mytologi förekommande urtidsväsen av blandad fisk- och människogestalt, sannol. identiskt med fiskguden Hanni.

**Oart**, gammal beteckning för förekomst i järnmalm och järn av fosfor, svavel, koppar och arsenik, vilka ämnen ha en skadlig inverkan på järnets egenskaper.

**Oa's** (grek. *o'asis*, urspr. ett egyptiskt ord), odlingsbar plats i ett ökenområde. Förutsättningen för en **O** är tillgång på vatten. Särskilt i n. Afrika ha **O**. spelat stor roll, och genom anläggning av artesiska brunnar ha många nya **O**. skapats. Nildalen mellan Assuan och Medelhavet kan betraktas som en stor **O**.

**Oavhängiga socialdemokratiske partiet**, tyskt parti, bildat 1917 efter en schism rör. ytterligare krigsbevilning inom socialdemokratiska partiet. Opponerande mot krigets fortsättande, samlade **O**. under ledning av Haase, Hilferding, Ledebour och Breitscheid vänsterelementen bland arbetarmassorna samt vann stor tillslutning under revolutionsåren. Under anslutning till den ryska bolsjevismen bröt sig en extremt radikal flygel, **Sp'artakusgruppen**, **sp'artakisterna**, ut ur partiet (se **Liebkecht** sp. 491), varefter återstoden klövs i en höger- och en vänsterflygel. Detta ledde till partiets upplösning. Majoriteten återförenade sig 1921 med socialdemokratin, medan vänstern ännu en tid under Ledebour höll ihop.

**Oavhängighet**, oberoende; i statsrättslig mening ställning som självständig makt.

**Oavsättlighet**, **Ämbetsmans O.**, se **Ämbetsman**.

**Oaxaca** [äaça'ka]. 1. Stat i s. Mexiko, vid Stilla havet. **O**. är till större delen ett högländsområde med stora mineraltillgångar. 92.440 kvkm. 950.000 inv., huvudsakl. indianer (se d. o. sp. 1297). — 2. Huvudstad i **O**. 1. 38,000 inv.

**Ob**, huvudflod i v. Sibirien och en av jordens större floder. Kommer från Altai och utmynnar i N. Ishavet i den 950 km. långa **Obviken**. Segelbar till källarmarna under 5—7 mån. De segelbara delarna av **O**. och dess många bifloder utgöra c:a 15.000 km. Flodsystemet jämte **Ob-Jeni-sejkanalen** från **O:s** biflod **Ket**

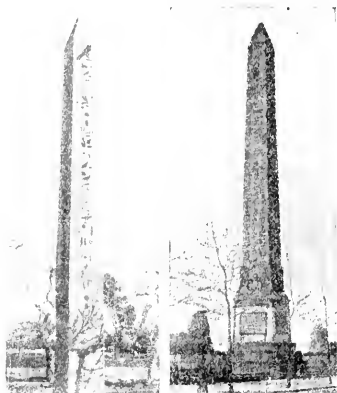

T. v. Useretsens obelisk. (Heliopolis.)  
— T. h. Kleopatras nål. (London.)

till Jenisej har stor betydelse som vattenväg mellan v. och ö. Sibirien. 3,650 km. (5,300 km., om längden räknas från bifloden Irtyssjs källor), 2,9 mill. kvkm:s flodområde.

**Obadja**, profet i Juda rike, sannol. samtidig med Malaki (omkr. 460 f. Kr.). O:s korta profetia förespår en snart inbrytande dom över Edom. Slutet (fr. o. m. v. 15) torde vara senare tillägg.

**Obbola**, se **Holmsund 2**.

**Obdam** [åpda'mm], se **van Wassenaer**.

**Obduktio'n**, **obduce'ring** (av lat. *obdu'cere*, hölja, urspr. om avslutningen av liköppningen), liköppning i avsikt att konstatera dödsorsaken och studera organförändringar i den döda kroppen. Sker O. i rättsmedicinskt (mediko-legalt) syfte (vid misstanke, att döden ej varit naturlig), måste detaljerade tekniska föreskrifter för O. följas och protokoll föras; i annat fall kan alltefter omständigheterna undersökningen varieras och inskränkas till de delar av kroppen, som i

fallet ha aktuellt intresse. Kroppens inälvor utdissekeras vid O. och underkastas makroskopisk, ev. även mikroskopisk granskning. Tekniken härvid är sådan, att ingreppet icke märkes efter likets svepning. Såvida intet rättsmedicinskt intresse föreligger och dödsorsaken är fullt klar, äga anhöriga till den döde att förbjuda O. — Det vid O. möjliggjorda studiet av de patologiskt anatomiska förändringarna har haft en mycket vidsträckt betydelse för läkarvetenskapens utveckling och är för läkaren nödvändigt för utvecklingen av hans förståelse av sjukdomarna. — **Obduce'n t**, den som verkställer obduktion.

**Obedie'ns** (lat. *obedie'ntia*), lydnad.

**Obefläckad avlelse**, se **Avlelse 2** och **Maria sp. 1226**. Den obefläckat avlade och därför överjordiskt rena Jungfrun framställes särskilt ofta av den spanska konsten, spec. Murillo.

**Obehörig vinst**, ekonomisk fördel, som utan rättslig grund tillfallit någon på annans bekostnad. Enl. svensk rätt skall i åtskilliga fall O. återgäldas till den förlorande, t. ex. då den uppkommit genom felräkning. Däremot får den bestå vid t. ex. fynd och fordringsintecknings förfallande på grund av underlåten förnyelse.

**al-Obeid**, huvudstad i prov. Kordofan, Anglo-egyptiska Sudan, c:a 260 km. v. om Vita Nilen. C:a 12,000 fasta bebyggare. Jfr **Kap—Kairoj järnvägen**.

**Obeli'sk** (diminutiv av grek. *obelos*, spett). 1. En hög, fyrkantig, uppåt avsmalnande, pyramidformigt avslutad monolitpelare. O:s hemland är forntidens Egypten, där hieroglyfsmyckade O. restes i templen som symboler för de

högsta gudomligheterna, spec. solen. Enstaka kvarstå ännu oskadade; några ha överförts till Europa och Amerika, ss. Kleopatras nålar (se d. o.) och Luksorobeliskerna på Place de la Concorde i Paris. — 2. Se Asterisk.

**Oberammergau** [-gao], ort med vackert läge i en dalgång i s. Bayerns alpland. 2,000 inv. Se vid. Passionsspel.

**Ober-Fra'nken** [â'-], se Bayern sp. 1173.

**Oberhausen** [â'berhaoßen], stad i Rhenprovinsen, Preussen, v. om Essen. Stenkolsbrytning. Metall-, kemisk o. a. industri. Järnvägsknut. 105,000 inv.

**Oberlin** [ty. utt. â'-; fr. utt. -lä'ŋ], Fritiz, f. 1740; d. 1826, evangelisk präst, 1767 kyrkoherde i Steintal (på gränsen mellan Elsass och Lothringen), där han utförde ett storartat socialreformatoriskt arbete (anlade skolor, inrättade sparkassor m. m.).

**Oberländer** [â'-], Adolf, f. 1845, d. 1923, tysk karikatyrtecknare, urspr. målare, vann stor popularitet genom sina av godmodig humor och komisk fantasi präglade teckningar, publicerade i Fliegende Blätter och utg. i en mängd samlingar.

**Oberon** [â'-], älvornas konung i medeltida sagor; hans drottning är Titania. O. har behandlats av många diktare, bl. a. Shakspere och Wieland; den senares dikt Oberon ligger till grund för texten till en opera av Weber.

**Ober-Pfalz** [â'berpfallts], se Bayern sp. 1173.

**Ober-Schle'sien** [â'-], provins i s.ö. Preussen, bildad genom delning 1919 av prov. Schlesien. 9,730 kvkm. 1,3 mill. inv. Enl. Versaillesfreden 1919 skulle den av tyskar och polacker blandade befolkningen i O. genom folkom-

röstning uttala sin önskan om anslutning till Tyskland l. Polen. Denna omröstning, som ägde rum 20 mars 1921, resulterade i 700,000 röster för Tyskland och nära 500,000 för Polen. Polackerna, som redan före omröstningen under ledning av bl. a. Korfanty bedrivit en våldsamt propaganda och anordnat resningar för att med våld bemäktiga sig O., som är ett viktigt industriområde, stegrade nu denna kampanj. En tysk begäran om att omröstningsresultatet skulle betraktas ss. avgörande för frågan blev fåfäng. Efter stark oenighet mellan de allierade uppgjorde ett av N. F:s råd tillsett utskott ett förslag om områdets delning, vilket förslag 20 okt. 1921 stadfästes av de allierades högsta råd. Från den 1919 bildade prov. O. avskildes den s.ö. delen (c:a 2,800 kvkm. 0,9 mill. inv.), omfattande de viktigaste gruvdistrikten, och tilldelades Polen, där den ingår i dep. Śląsk. Då industriområdet utgör en utpräglad enhet, ha genom ett fördrag 1922 vissa övergångsbestämmelser för de närmaste 15 åren fastslagits.

**Obestämd**, detsamma som insolvens (se d. o. och Konkurs sp. 1102).

**Obestämda koefficienter**. Metoden med O. består i att sätta en funktion lika med en potensserie, vilkens koefficienter sedan beräknas t. ex. genom serieutveckling av funktionens derivata och jämförelse av denna serie med den första seriens derivata. Metoden fordrar biundersökning om seriekonvergens m. m.

**Obestämd straffdom**, i vissa länders straffsystem (ej i Sveriges) införd straffdom å frihetsförlust, enl. vilken denna är till tidslängden obestämd och beroende på den brottsliges uppförande

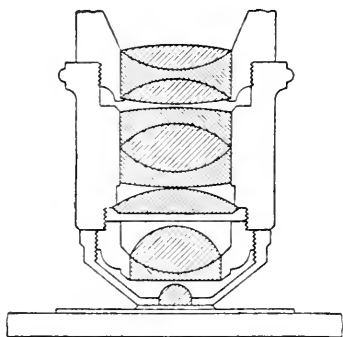

Mikroskopobjektiv för oljeimmersion.

under strafftiden l. andra dylika omständigheter. O. användes särskilt å s. k. vaneförbrytare och minderåriga brottslingar.

**Objekt** (av lat. *obje'ctum*, eg. det, som satts i vägen, föremålet för något). *Fil.* I nutida språkbruk föremålet för en tankeakt, såväl i den fysiska bet. av ett yttre "ting" som i den psykiska av ett föreställningsinnehåll. Före 1800-t. möter O. mest i den senare bet., och man förstod då med objektiv existens, *e'sse objectivum*, vad som existerade för vår uppfattning, vare sig det hade verklighet l. blott var en fantasibild, medan "objektiv" numera enbart användes som beteckning för det verkliga. I motsats mot vår tids språkbruk betecknade dessa äldre filosofer det verkliga som subjektivt existerande, *e'sse subjectivum*, emedan man med ordet "subjekt" förband idén om det substantiella underlaget (grek. *hypokei'menon*) för tingens egenskaper, och icke det "förnimmande subjektet". En kvarleva av detta äldre språkbruk möter i logikens beteckning av omdömet subjekt ss. det, varom predikatet utsäges. — *Språkv.*

Den satsdel, vilken tänkes som föremål för en handling l. över huvud för den i verbet uttryckta föreställningen. Jfr *S u b j e k t*. Vanl. är O. ett substantiv l. pronomen (*han slog gossen l. honom*) men kan även vara en infinitiv (*han befallde honom att gå*), resp. s. k. ackusativ med infinitiv (*han sade sig vara sjuk*) l. en hel sats, s. k. objektssats (*han sade, att han var sjuk*). Man skiljer på direkt O. l. ackusativobjekt, som i kasusflekerande språk sättes i ackusativ, och indirekt O., vanl. liktydigt med dativobjekt (jfr *K a s u s*); ex. *han slog gossen*, resp. *han gav gossen det* (jfr ty. *er gab es dem Knaben*). Det indirekta O. ersättes i icke kasusflekerande språk ofta av prepositionsuttryck (*ge åt någon*). Vid passiv konstruktion förvandlas det direkta O. (i nutida svenska ibland även det indirekta) till subjekt (jfr *P a s s i v u m*). — Som särskild form av det direkta O. märkes det s. k. innehållsobjektet (*sova dödens sömn*).

**Objektglas**, se *Mikroskopisk teknik*.

**O'bjektiv** (av *objekt*), saklig, opartisk; verklig. *Språkv.* Som avser l. hör till satsens objekt.

**Objektiv** (av *objekt*), den del av ett optiskt system, som är närmast föremålet och ger en bild av detta, vilket sedan betraktas med okularet. O. utgöres av linser l. kombinationer av linser, centrerat insatta i en metallfattning, och kan antingen korrigeras för sig l. så, att det blott tills. med vissa okular ger en tillfredsställande bild. — *Kikarobjektiv* avse att med vanl. liten bildvinkel betrakta avlägsna föremål. I mindre storlekar användas vanliga beräknings- och tillverknings-

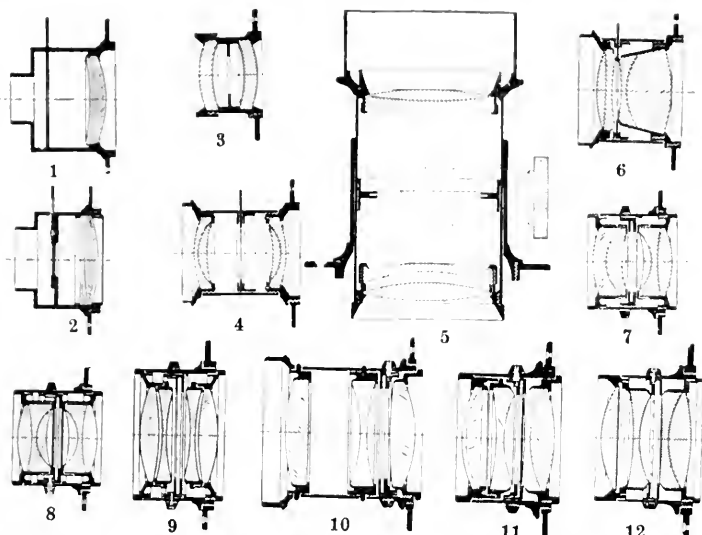

Objektiv. Ur den enkla linsen (1) fås genom akromatisering akromaten (2) l. genom sammanställning med en liknande periskopet (3). Två akromater sammanställas till aplanaten (4). En typ för sig är Petzvals porträttobjektiv (5). I antiplaneten (6) hopades fel i objektivet ena halva och rättades genom motsatta fel i den andra. Det första objektiv, varl även astigmatism och bildvålvning korrigerades, var Zelsa' Protar (7). Den första symmetriska anastigmaten var Goerz' Dagor (8). En ny typ, med 4 okittade (fristående) linser, var Goerz' Celor, senare Dogmar (9). Ur den av tre fristående linser byggda trippelanastigmaten (10) uppkommo genom uppdelning av de båda yttre l. bakilinsen Voigtländers Heliar (11) och Zelsa' Tessar (12). Samtliga objektiv äro reproducerade i sådan skala, att brännvidden blir 5,03 cm.

metoder; större O., för de stora himmelsteleskopen, bearbetas till stor del för hand. O. ersättas här ofta av speglar. Jfr Kikare. Mikroskopobjektiv avse att med knippen av stor öppning avbilda mycket närbelägna föremål. Se vid. Mikroskop sp. 45 f. Fotografiska O. avse att i ett plan avbilda ett visst synfält. Det genomgående ljusknippet begränsas genom bländare, oftast med cirkulär öppning, i form av fasta bländare l. irisbländare (med kontinuerligt ställbar öppning); i reproduktionstekniken användas sådana av olika form. Vanl. är även i O. en slutare (se

d. o.) inmonterad. Ju mindre bländare, desto skarpare tecknad bild, såväl i allm. som av föremål på olika avstånd (djupskärpa). — O. karakteriseras genom brännvidd,  $f$  (se Lins), verksam öppning,  $d =$  diametern hos det parallella strålnippe, som kan av linsen sammanbrytas, relativ öppning (geometrisk ljusstyrka), vilken uttryckes  $F:n$ , där  $n = f:d$ , t. ex.  $F:4,5$ ,  $F:6,8$ , samt genom korrektionstillståndet, den grad, i vilken O:s fel bortarbetats. — Ju större  $f$ , desto större bild ger O. på bestämt avstånd; ju större  $d$  för samma  $f$ , d. v. s. ju mindre  $n$ , desto ljusstarkare är O.

Fel hos O. äro sfärisk och astigmatisk aberration, koma, kromatisk aberration, ljusfläckar (genom inre reflexioner i O.), vinjettering o. s. v. Efter korrektionen med avseende på dessa fel indelas O. i enkla linser, akromater, periskop, aplanater, anastigmat (en symmetrisk sådan kallas dubbelanastigmat), apokromater. — **Teleobjektiv** (se d. o.) ge med litet kamerautdrag bilder i stor skala. — O. indelas även i enkla, vanl. med bländaren framför, och sammansatta, med bländaren mellan linserna; kittade, där alla linser på vardera sidan av bländaren äro sammanfogade med kanadabalsam, och okittade, där mellanrum (luftlinser) finnas; symmetriska, bestående av två identiska hälfter, halvsymmetriska, där hälfterna äro av samma typ men ha olika brännvidd, och osymmetriska. — **Porträttobjektiv** äro mycket ljusstarka men ge skarp bild endast inom en ringa vinkel. **Vidvinkelobjektiv** äro motsatsen till porträttobjektiv. **Universalaobjektiv** inta en mellanställning.

**Objektiv avläsning**, se **Spiegelavläsning**.

**Objektivism**, erkännande av tillvaron av teoretiska sanningar l. praktiska handlingsnormer, vilka äro objektiva i betydelse av allmängiltiga principer. Motsatsen är **subjektivism**.

**Objektivitet**, inbegreppet av den objektiva verklighetens faktorer; saklighet, opartiskhet.

**Objektivprisma**, stort prisma, som anbringas framför en tubs objektiv, helt täckande detta; enklaste apparat för erhållande av stjärnors spektra.

**Objektiv rätt**, sammanfattningen av gällande rättsregler,

rättsordningen, till skillnad från **subjektiv rätt**, den rätt, som i allm. l. i visst fall tillkommer enskild.

**Objektskatt**, skatt, som utgår i förhållande till skatteobjektets värde och oberoende av ägarens skatteförmåga, t. ex. på fastighet. O. plägar indelas i förmögenhets-, avkastnings- och omsättningsskatter. Dit räknas även direkt konsumtionsskatt. O., som tidigare var mycket använd, har på senare tider åter börjat anlitas i allt större utsträckning jämsides med den personliga skatten.

**Ob-Jenisejkanalen**, se **O b**.

**Obla't** (lat. *oblatum*, det frambrurna, det offrade; om namnets uppkomst se **Nattvarden** sp. 652). 1. Namn på de i katolska och lutherska kyrkorna vid nattvarden använda kakorna av osyrad (ojäst) deg. Bruket av sådana kakor i st. f. vanligt bröd, som alltjämt användes i grekisk-ortodoxa kyrkan och av de reformerta samfundet, går tillbaka åtminstone till medeltidens förra del. — 2. Se **Kapsel**. — **Oblatask**, se **Nattvardskärl**.

**Obliga't** (av lat. *obligare*, förpliktat), förpliktad; outhärlig, nödvändig. — **Mus.** I ett musikstycke (vanl. sångstycke) en ackompanjerande stämma (instrument), som är av den betydelse, att den vid utförandet ej kan utelämnas. Motsats: *ad libitum* (efter tycke). — **Biol.** Se **Anaërob** och **Parasit**. Jfr **Fakultativ**.

**Obligatio'n** (lat. *obligatio*, av *obligare*, förbinda, förplikta), förbindelse i allm., särskilt en mot en fordran svarande förpliktelse; det därå grundade rättsförhållandet (se **Fordran**); stundom även själva skuldförbindelsen. O:s innehåll kan vara **posi-**

*tivt* (skyldighet att utföra något) l. *negativt* (skyldighet att underlåta något). Vid. skiljer man mellan *ensidig* O., då endast den ena parten i ett rättsförhållande är förpliktad (ss. vid försträckning), och *tvdsidig* O., då båda parterna äro förpliktade (ss. vid köp). Se vid. **Obligationslån**.

**Obligationslån**, ett i ett visst antal numrerade skuldförbindelser (**obligationer**) fördelat lån, upptaget av stat, kommun, korporation l. större bolag och avsett för den allmänna marknaden. O. kommer till användning, då det är fråga om en längre återbetalningstid och så stort lånebelopp, att man icke kan påräkna en långivare för hela summan. O. är antingen amorteringslån, som återbetalas enl. i lånehandlingen fastställd amorteringsplan, l. lån, som återbetalas vid viss tid, l. lån utan återbetalningsskyldighet med s. k. perpetuell ränta, l. lån, som betalas efter skedd uppsägning från låntagaren, l. slutligen s. k. premieobligationslån. Vid lån av sistnämnda slag äro obligationerna icke räntebärande l. löpa med mycket låg ränta. Räntebesparingen användes till vinster (premier), som på bestämda tider utlottas till obligationsinnehavarna. De olika obligationerna äro indelade i serier, varje serie å olika belopp (t. ex. serie A å 10,000 kr., serie B å 5,000 kr. och serie C å 1,000 kr. för varje obligation). En obligation består av själva skuldebrevet (manteln) samt kupongarket, innehållande ett antal räntebevis (kuponger) samt en talong, som, då en serie räntekuponger äro förbrukade, berättigar till utfående av nytt kupongark. Obligationerna äro i regel ställda till innehavaren. Med obligations emissionskurs menas

den kurs, till vilken obligationen utsläppts i marknaden. Med konvertering (se **Konversion**) avses vanl. ett ernående av lägre ränta, utsträckning av amorteringstiden, ändring av inlösningskursen m. m. Svenska obligationer, med undantag av Svenska statens, Hypoteksbankens och Stadshypotekskassans, äro pålagda stämpel (60 öre för varje 100 kr. av nominella beloppet).

**Obligationsrätt**, se **Förmögenhetsrätt**.

**Obligato'risk** (av lat. *obligare*, binda, förplikta), bindande; ovillkorligt föreskriven, ej valfri. Jfr **Fakultativ**. — **Obligera** [-sje'ra], förbinda, förplikta; göra en tjänst, göra förbundet.

**O'blig**, ital., förbindelse, ansvar.

**Obli'k** (av lat. *obliquus*, sned, indirekt), se **Kasus** sp. 675. — **O.** (indirekt) anföring, se **Direkt anföring**. — **Oblivite't**, lutning, spec. den ekliptikan (se d. o.) gör mot himmelsekvatorn.

**Obliteratio'n** (av lat. *obliterare*, utplåna), utplånande av hålrummet i ihåliga organ genom väggarnas sammanväxande.

**O'boe** (ty. *Oboe* l. *Hoboe*, av fr. *hautbois*, eg. högt trä), kägelformat blåsinstrument av trä med tonhål, som slutas av klaffar, och rakt dubbeltungat rörmunstycke. O. har ett omfång från ostrukna b—trestrukna d (de högsta och lägsta tonerna användas sällan). Klangen är nasal och genomträngande. — Särarter av O. äro: 1) **Altoboe** l. engelskt horn med lätt böjt munstycke. Instrumentet har ett omfång av e—tvåstrukna a samt klingar en kvint lägre än noteringen; 2) **O. d' amore** [-må're], ett under

1700-t. brukat instrument, stående en ters lägre än den vanliga O.; 3) *Ba'rytonoboe* l. *Hecckelfo'n*, konstruerad på 1820-t., i formen lik engelskt horn, klingar med notering likt O. en oktav lägre än denna. — O. *da caccia* [ka'ttja], med böjt, läderklätt rör var en föregångare till engelskt horn, använd på 1700-t. — O., som härstammar från skalmajan (se d. o.), erhöll sin alltjämt brukade form på 1600-t. i Frankrike, där O. 1659 infördes i operaorkestern. På grund av O:s allmänna förekomst i militärkapellen blev under 1700-t. benämningen på O:s utövare *hautboïster* [åbo-] (fr. *hautbois*), *oboïster*, beteckning för militärmusiker i allm.

**Obo'k**, se *A d a l*.

**Obo'l** (grek. *obolo's*), se *D r a k m a*.

**Obole'nski**, *Ivan Mihajlovitj*, f. 1853, d. 1910, furste, rysk marinofficer, 1897—1904 guvernör i olika guvernement, efter *Bobrikovs* mord 1904 generalguvernör över Finland. O. medgav vissa lättnader i den ryska tvångsregimen men ingrep strängt mot nationalstrejken okt. 1905. Han tog avsked nov. s. å.

**O'boluskonglomerat**, ett konglomerat, som utgör det understa lagret i Dalarnas ordovicsiska bildningar och karakteriseras av brakiopoder (se *B r a c h i o p o d a*) av släktet *O'bolus*. O. motsvarar *dictyograptus*kiffen i övriga delar av Sverige.

**Obotri'ter**, se *M e c k l e n b u r g* sp. 1395.

**O'brecht**, *Jacob*, f. omkr. 1430, d. 1505, nederländsk tonsättare, en av huvudrepresentanterna för nederländska skolan (se d. o.), skrev ett flertal mässor, motetter m. m.

**Obregón** [-gå'nn], *Alvaro*, f. 1880, mexikansk general och politiker, anhängare till *Carranza*, var 1920 presidentkandidat och tryggade valet genom att sätta i gång ett uppror. O:s regering var framgångsrik och någorlunda fredlig men slutade även den med inbördeskrig inför valkampanjen 1924.

**Obre'nović** [-vitj], serbisk furstlig och kunglig dynasti (se *J u g o s l a v i e n* sp. 260).

**O'Brien** [åbra'jøn]. 1. *William Smith O.*, f. 1803, d. 1864, irländsk nationalistisk politiker, led. av engelska underhuset 1828. Urspr. ej associerad med *O'Connells* självständighetssträvanden, anslöt han sig på 1840-t. till dessa men gick än längre, i det han stiftade sammanslutningen *Young Ireland* (jfr *I r l a n d* sp. 1504) och 1848 frammanade ett bondeuppror. O. dömdes till döden men benådades med deportation till Tasmanien (till 1856). — 2. *William O.*, f. 1852, irländsk tidningsman och nationalistisk politiker, led. av underhuset 1883—1918. Han har grundat och lett olika politiska sammanslutningar och verkat för utjämning av de inre irländska motsättningarna.

**Obrogera** [-sje'ra] (lat. *obroga're*, upphäva), upphäva en lags giltighet. — Subst.: *obrogatio'n*.

**Obs.**, förk. för observera l. observandum.

**Obscen** [-sje'n l. -se'n] (lat. *obscenus*, av *caenum*, smuts), oanständig, slipprig.

**Observa'ndum**, se *O b s e r v e r a*.

**Observa'ns** (av lat. *observare*, iaktta), strängt iakttagande särskilt av ordensregel. — *Observervanter*, se *F r a n c i s k a n o r d e n* sp. 455.



**Observatio'n**, **Observa'tor**,  
se **Observera**.

**Observato'rium** (av lat. *observa're*, iakta), byggnad, avsedd för astronomiska l. andra observationer. Viktigast för ett astronomiskt O. är ett läge, skyddat för skakningar och fjärran från obehöriga ljuskällor. O. placeras därför numera helst på avsides liggande berg med ren och klar luft (Lickobservatoriet på Mount Hamilton, Carnegieobservatoriet på Mount Wilson, Harvard Universitys O. vid Arequipa). De förnämsta lokalerna äro ett rum med vridbar kupol för ett parallaktiskt uppställt instrument och ett rum med genomgående öppning från n. till s. för meridiancirkeln. — O. i Paris, bland Europas nutida större O. sannolikt det äldsta, grundlades 1667, då den alltjämt begagnade huvudbyggnaden började uppföras, O. i Greenwich 1675, i Pulkova 1839. Bland modernare europeiska O. märkas astrofysikaliska O. i Meudon och i Potsdam, båda inrättade på 1870-t., samt O. i Bergedorf, Hamburg (färdigt 1913) och i Babelsberg, Berlin (uppfört efter världskriget). De förnämsta amerikanska O., bland vilka några med avseende på modern instrumentell utrustning vida överträffa de europeiska, äro — utom de tre ovan nämnda — marinobservatoriet i Washington, Harvardobservatoriet i Cambridge, Massachusetts, och Yerkesobservatoriet i Williams Bay, Wisconsin. Bland de i övriga världsdelar belägna O. är det stora O. i Kapstaden mest berömt. Av de svenska O. härstamma Uppsala O., det f. n. bäst utrustade, och Sthlms, vilket alltjämt är inrymt i samma byggnad, från 1740-t., Lunds från 1867.



Nya Berlinobservatoriet i Babelsberg.  
Huvudbyggnaden.

Sverige äger numera två privata O.: i Barsebäckshamn, Skåne (1912) och Kvistaberg, Uppland (1919). — Magnetiska O. för iakttagande av de jordmagnetiska elementen och dessas variationer fordra även frihet från skakningar samt måste ligga långt bort från störande starkströmsledning- ar. Av denna anledning ha många äldre O. måst nedläggas. Lokala perturbationer få ej finnas.

**Observer**, **The O.** [dhi äb-*š*ä'vø], Londons främsta söndags- tidning, grundad 1791. Konservativ. Redaktör är J. L. Garvin.

**Observe'ra** (lat. *observa're*), iakta, lägga märke till. — **Observa'ndum**, plur. *observa'nda*, något, som bör observeras. — **Observa'ndum**, *non imita'ndum*, något, som bör uppmärksammas men ej efterhärmas. — **Observatio'n**, iakttagelse, rön. — **Observa'tor**, iakttagare; tjänsteman vid ett observatorium (vid universitetsobservatorierna i Uppsala och Lund med tjänsteställning motsvarande laboratorer). — **Observatör**, iakttagare.

**Obsidia'n**, glasig, i allm. mörk, vulkanisk bergart.

**Obsku'r**, *obskür* [-ky'r] (fr. *obscur*, av lat. *obscurus*), mörk, dunkel; obemärkt, föga känd; som förefaller misstänkt. —



Sigbjørn Obstfelder. Litografi av Edvard Munch.

**O b s k u r a n t i ' s m,** upplysningsfientlighet.

**Obsole't** (lat. *obsole'tus*), föråldrad, ur bruk (om ord, lagrum o. d.).

**Obstetri'k** (av lat. *o'bstetrix*, barnmorska), läran om havandeskapets, förlossningens, barnsängens och digivningens (se dessa ord) fysiologi och patologi. — Adj.: *obste'trisk*. — **Obste'triker**, specialutbildad obstetrisk läkare.

**O'bstfelder**, Sigbjørn, f. 1866, d. 1900, norsk författare, skrev bl. a. dikter, berättelserna *To novelletter* (1895), den gripande kärlekshistorien *Korset* (1896) och *En præsts dagbog* (1900). O. är en utpräglad representant för 1890-t:s konst- och livsuppfattning; i sina oftast till omfånget obetydliga arbeten framträder han som en ensam, hemlös diktarnatur, vilken ger uttryck åt stäm-

ningar av förundran och smärta inför tillvarons mystik.

**Obstina't** (lat. *obstina'tus*), envis, halsstarrig.

**Obstipatio'n** (av lat. *ob*, för, och *stipa're*, stoppa), förstoppning (se d. o.).

**Obstruktio'n** (av lat. *obstru'e-re*, bygga för, tillstänga), i politisk mening ett oppositionspartis taktik att medelst utnyttjande till det yttersta av rätten att begära ordet och framställa yrkanden förlama en riksdags l. annan församlings förhandlingar; som vid arbetskonflikter brukat aktionsmedel en metod att under minutiöst följande av ett arbetsreglementes alla bestämmelser framkalla en arbetstakt, som omöjliggör arbetets syfte och indirekt vållar rubbning och avstannande av arbetsprocessen (till skillnad från sabotage, som avser direkt vållande av skada å en arbetsplats). O. kan betraktas som en förtäckt strejk under skenbar fortsättning av arbetet.

**Ob-ugriska språk**, se Finsk-ugriska språk sp. 27.

**Obwalden** [å'pp-], se *Unterwalden*.

**Oböjd form**, detsamma som grundform.

**d'Ocagne** [dåka'nnj], **Philibert Maurice**, f. 1862, fransk matematiker, 1894 prof. i Paris vid École des ponts et chaussées, 1912 vid École polytechnique, har utgivit viktiga arbeten i nomografi.

**O'ccam** (latinisering av Ockham, England), **Wilhelm av O.**, se Medeltidsfilosofi sp. 1425.

**Occari'na**, *okari'na* (ital. *ocarina*, av *oca*, gås), flöjtinstrument av bränd lera l. porslin med åtta tonhål, uppfunnet på 1800-t. i Italien.

**Occide'nten** (av lat. *occi'dere*, gå ned), den nedgående solens

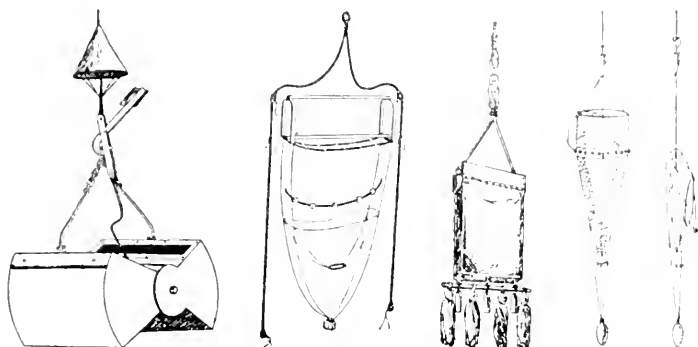

Oceanografi. Apparater för havsforskning. Fr. v. Bottenhämtnare. — Bottenskrapa. — Trål. — Planktonhäv (öppen och stängd).

land, Västerlandet. Jfr Ori-  
ent en.

**Oecleve** [å'kkliv], Thomas, f. 1370, d. 1450, engelsk skald, en av Chaucers främsta efterföljare, skrev religiösa dikter samt den furstliga uppfostringsläran *De regimine principum* (omkr. 1412).

**Ocea'n** (lat. *oce'anus*; jfr *Okeanos*), hav, världshav.

**Ocea'nien**, benämning på Stilla havets öar och ögrupper (förutom de längs Asiens och Amerikas kuster belägna), d. v. s. Nya Zeeland, Melanesien, Mikronesien och Polynesien med Hawaiiöarna. O. motsvarar Söderhavsöarna i detta namns vidare bemärkelse.

**Ocean Island** [å'osjön a'jlænd], se Gilbert and Ellice islands colony.

**Oceanografi'** (av *ocean* och grek. *gra'fein*, skriva), havsforskning, vetenskapen om haven, tillämpar på havets fenomen fysiska, kemiska, biologiska etc. lagar och rön. O., som har stor praktisk betydelse (för fiske, sjöfart o. d.), började bedrivas i större skala vid 1800-t:s mitt. O. sysslade i början mest med havsytans utforskande (havsström-

mar, lodningar vid kusterna m. m.), inriktade sig snart även på studiet av kustvattnens djur- och växtvärld och utvecklade sig med djuphavsforskningen till en självständig vetenskap, som arbetar efter två huvudlinjer, en fysiskt-geografisk (marin-hydrografisk) och en biologisk. Den förra, bland vars grundare räknas M. F. Maury, sysslar med havens utbredning, havsytans nivå, bottenens beskaffenhet, vågrörelser, tidvatten och havsströmmar, vattnets kemiska och fysikaliska beskaffenhet: salt- och gashalt, färg och genomskinlighet, värmekapacitet, temperatur, fryspunkt, spec. vikt m. m. Studiet av kustvattnens växt- och djurvärld utvecklades genom H. Milne-Edwards, J. Müller, M. och G. O. Sars, S. L. Lovén m. fl. och har knutits till särskilda stationer, vid Kristineberg, Bergen, Helgoland, Monaco (i förening med oceanografiskt museum), Neapel, San Francisco m. fl. — De första systematiska djuphavslodningarna utfördes vid utläggandet av telegrafkablar på 1850-t. 1860 konstaterades vid upptagandet av en kabel ett rikt

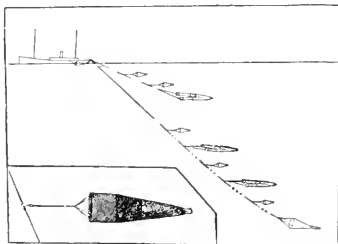

Oceanografi. Undersökningsfartyg med pelagiska nät (planktonhåvar och yngeltrålar). T. v. Planktonhäv.

djurliv på stort djup. Detta gav uppslag till djuphavsforskningen, som sedermera bedrivits medelst särskilda fartygsexpeditioner. Främst märkes den av W. Thomson ledda Challengerexpeditionen, vidare forskningar av A. E. Agassiz (på 1880- och 1890-t.), furst Albert av Monaco, K. Chun (Valdiviaexpeditionen 1898—99), J. Hjort och J. Murray (Michael Sarsexpeditionerna 1910—12), Joh. Schmidt m. fl. Oceanografiska undersökningar ha även utförts av de flesta polarexpeditioner. I den tekniska utrustningen för djuphavsforskning ingå bl. a. djuphavslod, särskilt konstruerade termometrar, fotometrar, vattenhämtare, strömmättningsinstrument samt (för biologiska forskningar) trålar, bottenskrapor, bottenhämtare och planktonhåvar. För befordrande av den oceanografiska forskningen upprättades 1906—10 av fursten av Monaco i Paris Institut océanographique, som utger *Annales de l'institut océanographique* (1910—). 1899 tog svenska regeringen, på S. O. Petterssons förslag, initiativ till en internationell organisation för O., vartill flertalet stater i n. och v. Europa anslutit sig. Denna sammanslutning, vars huvudsyfte är undersökning av havens (spec. de

nordligas) produktionsförmåga ur fiskerisympunkt, har centralbyrå i Köpenhamn och arbetsutskott i de skilda länderna, i Sverige Svenska hydrografisk-biologiska kommissionen (med undersökningsfartyget Skagerak och station på Stora Bornö). Jfr Ebb och flod, Hav, Havsauna, Havsströmmar, Hydrografi, Lodning, Nautisk meteorologi, Plankton, Termometer, Vattenhämtare.

**Ochotska havet** [ach'ått-], se O h o t s k a h a v e t.

**Ochрана**, se O h r a n a.

**Ochri'da**, serb. *Ohrid*, stad i Syd-Serbien, s. Jugoslavien, vid Ochridasjön (270 kvkm.), som genom Drin avflyter till Adriatiska havet. 10,000 inv. — O., som under medeltiden var en kulturell medelpunkt för bulgarerna, har från denna tid flera minnesmärken, främst Kliments- och Sofiakyrkorna från resp. 1295 och 1317 med märkliga fresker och ikoner (se ill. till Bulgarien sp. 764 och 766).

**Ochs** [åks], Siegfried, f. 1858, tysk musiker, har bl. a. skrivit en komisk opera och sånger för en och flera röster. Mest känd som kördiregent.

**Ockasionali'sm**, en filosofisk ståndpunkt, som förklarar förhållandet mellan själ och kropp ss. beroende på ett Guds ingripande vid varje särskilt tillfälle (lat. *occa'sio*), då så påfordras. O:s viktigaste representanter äro Geulinx och Malebranche.

**Ockelbo**. 1. Socken i Gävleb. l. jämte Åmots kapellförs. pastorat i Uppsala stift. 9,635 inv., därav i Åmots kapellförs. 1,305 inv. — 2. Järnvägsstation i O. l, knutpunkt mellan Norra stambanan, Gävle—

Ockelbo och Dala—Ockelbo—Norr-sundets järnvägar.

**Ockelboverken**, ett antal järn-  
bruk i Gävleb. l. (Vi, Brattfors,  
Abron, Jädraås, Amot, Katrine-  
berg, Svabensverk och Hillevik)  
samt Dådran i Kopparb. l. Av  
dessa drivas numera endast Vi  
och Jädraås. Äg. Kopparbergs och  
Hofors sågverks a. b.

**Ocker** (etym. besläktad med  
*væxa*; urspr. tillväxt, vinst, rän-  
ta), i allm. varje utnyttjande för  
ekonomisk vinning av annans  
svaghet, beroende l. nödställda  
belågenhet; särskilt i form av  
oskäligen ränta vid försträckning  
av penningar. I svensk rätt straff-  
belägger lag 14 juni 1901 ang.  
ocker den, som vid försträckning  
l. beviljande av anstånd med  
gälds betalning begagnar sig av  
någons "trångmål, oförstånd l.  
lättsinne" till att betinga sig l.  
annan ekonomiska förmåner, vil-  
ka märkbart överstiga, vad som  
efter omständigheterna kan anses  
utgöra skäligen ränta, s. k. k r e d i t o c k e r, med böter fr. o. m.  
25 t. o. m. 1,000 kr. l. fängelse  
i högst 1 år, detta även om av-  
talet skenbart gäller annat än  
försträckning l. anstånd med be-  
talning. Därjämte stadgar 1915  
års avtalslag den civilrättsliga  
påföljden av O., att om någon be-  
gagnat sig av annans "trångmål,  
oförstånd, lättsinne l. beroende  
ställning" i förhållande till sig  
till att ta l. betinga sig förmåner,  
vilka stå i uppenbart missförhål-  
lande till det vederlag, som er-  
lagts l. utfästs, l. för vilka veder-  
lag icke skall utgå, blir den så-  
lunda tillkomna rättshandlingen  
icke giltig mot den förfördelade.  
Frågan om en definitiv pris-  
ockerlagstiftning har i Sverige  
sedan länge varit aktuell. I ämnet  
tillkallade sakkunniga ha 1922

framlagt förslag till lagstiftning  
ang. oskäligen handelsvinst, vilket  
dock ännu icke (1926) föranlett  
någon åtgärd.

**Ocklusio'n** (av lat. *occlu'de-  
re*, innesluta, tillsluta). *Fys.* I  
motsats till adsorption upptagan-  
de av gaser i fasta kroppars,  
spec. metallers, inre. Vätgas ock-  
luderas av många metaller, spec.  
palladium, vilket kan uppta in-  
till 1,200 ggr sin egen volym vät-  
gas. Gaser kunna även lösas av  
vissa smälta metaller men avges  
åter vid stelmandet, varvid metal-  
len blir full av blåsor. Gaser, som  
ockluderas av en metall, kunna  
även diffundera genom den. —  
Verb: o c k l u d e ' r a. — *Med.*  
1. Över- och underkäkständernas  
inpassning mot varandra. — 2.  
Tilltappning av passagen i ett  
rörformigt organ (spec. tarmen).

**Ockra** (av grek. *okro's*, gul-  
blek), se F ä r g ä m n e n sp. 863.

**Ockult** (lat. *occultus*), hemlig.

**Ockultism** (jfr O c k u l t),  
hemlig visdom. Renässansfilosofen  
Agrippa v. Nettesheim (f. 1486, d.  
1535) utgav ett verk med titeln  
*De occulta philoso'phia* rörande  
de "hemliga vetenskaperna" av  
astrologisk, alkemistisk och över-  
huvud magisk karaktär. I vår tid  
har namnet O. särskilt knutits  
till en liknande fransk strömning  
vid 1800-t:s slut, vilken bl. a.  
starkt påverkade Strindberg, men  
användes ock ss. beteckning för fö-  
reteelser som spiritism och teosofi.

**Ockupatio'n** (av lat. *occupa're*,  
ta i besittning), besittningstagan-  
de. 1. I civilrättslig terminologi  
ett av de originära laga fången  
(se L a g a f å n g), besittningsta-  
gande av herrelöst gods. Fast  
egendom kan i Sverige icke vara  
föremål för O. K. M:t och kronan  
anses äga herrelös sådan. Genom

lovlig jakt och lovligt fiske sker O. av den därvid gjorda fångsten. O. av driftefä och av fynd (se dessa ord) kan under vissa omständigheter leda till äganderätt. — 2. I folkrättslig mening dels en stats besittningstagande av ett hittills herrelöst land, dels, under krig, ett landområdes besättande av fienden. O. i förstnämnda mening skall, för att anses giltig, vara effektiv samt meddelas andra makter. Vid O. i senare fallet uppstår mellan den ockuperande armén och invånarna ett rättsförhållande, som reglerats i Reglementet ang. lagar och sedvänjor i lantkrig (se *H a a g k o n f e r e n s e r* sp. 260). Den besättande utövar statsmyndighet och har att upprätthålla allmän ordning med iakttagande av landets lagar. Befolkningen får ej tvingas avlägga trohetsed till den fiendliga makten. Dess liv, egendom, religion o. d. skall respekteras. Plundring är förbjuden, och enskild egendom får ej beslagtas. Skatter och avgifter få upptas för bestridande av kostnaderna för områdets förvaltning men därutöver endast penninggärder för arméns behov (*kontributioner*). Dessutom får för arméns underhåll utkrävas annan pålaga i form av *rekvisition* (se d. o.). Den ockuperande makten får bemäktiga sig all lös statsegendom (ss. penningar, värdepapper, kommunikationsmedel, förnödenheter etc.), som kan tjäna krigsföretaget, men har endast att betrakta sig som förvaltare och nyttjanderättsinnehavare av staten tillhörig fast egendom. Kommunernas egendom samt egendom, tillhörig anstalter för religiöst ändamål, konst, vetenskap o. d., behandlas ss. enskild egendom, även om dessa anstalter äro statens. Medel,

lämpade för överförande av meddelanden l. för transport — fränsett de fall, som reglerats i sjörätten — kunna beslagtas, även om de tillhöra enskilda, dock mot ersättning. Undervattenskablar, som förbinda besatt område med neutralt, må dock ej utom vid absolut nödvändighet beslagtas l. förstöras.

**O'Connell** [åkä'nnel], **D a n i e l**, f. 1775, d. 1847, irländsk advokat och politiker, en av de ivrigaste opponenterna mot Irlands union med Storbritannien 1800. Till en början upptog O. en intensiv agitation för katolikernas likställighet med protestanterna och lyckades genom energi och glödande värtalighet härför uppamma en så stark irländsk opinion (uttryckt genom hans inval 1828 i underhuset, där han dock ss. katolik tills vidare ej kunde ta säte), att ett förslag till katolikernas fullständiga emancipation genomdrevs 1829. Av sina landsmän hedrad med epitetet "Befriaren", samlade O. nu omkring sig ett irländskt parti i underhuset och upptog kravet på upphävande av Irlands union med Storbritannien (*repeal*). Han agiterade ånyo fram en irländsk massrörelse, men regeringen ingrep 1844 mot honom. Hans inflytande var därefter slut. Den ungrländska rörelsen, som krävde rent revolutionära stridsmedel, var under tillväxt, och själv var han fysiskt bruten.

**O'Connor** [åkä'nno], **F e a r g u s**, f. 1794, d. 1855, irländsk politiker, invaldes i underhuset 1832. För sin ärelystnad att vilja överglänsa O'Connell utstöttes han ur de irländska nationalisternas krets och ägnade sig därefter åt chartismen (se d. o.) men gjorde sig även där omöjlig ge-



Octactiniaria. Fr. v. Orgelkorall. — Barkkorall. — Sjöpenne.

nom sin hätskhet och excentricitet, som övergick i vansinne.

**Octactinia'ria** l. *Alcyona'ria*, en ordn. Koralldjur med 8 fjäderlika tentakler i tentakelkransen. Flertalet äro kolonibildande och avsöndra ett kalk- l. hornskelett, som ofta bildar kolonins stomme (axelskelett) och som då beklädes av en mjuk "bark", innehållande polyperna och deras förbindelsekanaler. Barkkorallerna, *Gorgoniidae*, ha trädformigt förgrenat axelskelett. — Sjöpenorna, *Pennatulidae*, bilda ofta vackert fjäderlika kolonier, vilkas nedre polypfria del sitter nedstucken i botten sand l. slam. — Hos orgelkorallerna, *Tubiporidae*, sitta polyperna i parallella, med tvärplattor förbundna, röda kalkrör, som likna orgelpipor. — Hos korkkorallen l. död mans hand, *Alcyonium digitatum*, omges polyperna av ett voluminöst, köttigt skelett, som innehåller strödda kalkkroppar. Kolonierna äro ljusröda, vanl. fingerlikt förgrenade. Allmän vid svenska västkusten. — Se även Ädelkorall.

**Octa'ndria** (av grek. *okto'*, åtta, och *andrei'os*, manlig), se Sexualsystemet.

**Octa'via**, d. 11 f. Kr., åren 40—32 gemål till Antonius (se d. o.).

**Octavia'nus**, se Augustus.

**Octodo'ntidae**, en fam. Gnagare. Svansen är fjällig, vanl. sparsamt hårbeklädd. Hos buskråttorna, *Octodon*, är överläppen kluven och svansspetsen försedd med en hårtofs. De gun, *Octodon degus*, är allmän i Chile och Peru. Längd ca 26 cm., varav svansen 8—9 cm. Av sumpbävaren, *Myocastor coypus*, ett bäverliknande vattendjur med simhud mellan bakfötternas tår, användes den rödaktigt bruna pälsen till pälsverk under namn av nu'tria l. "amerikanskt utterskinn". Kroppslängd 40—45 cm. Syd-Amerika (Brasilien—Patagonien).

**O'ctopus**, se Huvudfotingar sp. 1045.

**O. D.**, se Orphei Drängar.

**Od**, socken i Älvsb. l., jämte Molla, Alboga och Öra pastorat i Skara stift. 735 inv.

**Odal** (fsv. *oþal*, avljudsform till *adel*, möjligen med grundbet. fäderneärvd) förekommer i svenskt rättsspråk huvudsakl. i sms. ss. odalby, odaljord, odalman m. fl. Jfr Allod.

**Odalbonde**, se Bonde sp. 287.

**Odalby**, se Avgärdaby.

**Odalfält**, utmål, som, innan

1649 års järnbergsordning utkom, tillhört vissa gruvor och som vanl. äro betydligt större än de utmål, som senare tilldelats gruvorna.

**Odalisk** (turk. *o'dalyk*, av *o'da*, rum) kallas i Orienten vit slavinnor, som är sin herres konkubin. Särskilt användes ordet om tjänrinnorna i den turkiske sultanens harem, bland vilka han utvalde sina legitima hustrur och favoriter.

**Odaljord**, *o d a l g o d s*, gammal benämning på självständig jordegendom till skillnad från torp, landbogård, län och allmänning. Ägare till O. kallades *o d a l m a n* l. *o d a l b o n d e*.

**Odalmannen**, en av Hans Järta 1823—24 i 2 häften utgiven tidskrift.

**Oda Nobunaga**, se *J a p a n* sp. 69.

**Odarslöv**, *V ä s t r a O.*, se *I g e l ö s a* och *V ä s t r a O d a r s l ö v*.

**Odawara**, stad i prov. Sagami, Japan, med gammal borg, spelade en framstående roll under Japans riddartid.

**O'dda**, se *H o r d a l a n d*.

**Oddfelloworden** [å'ddfellåŋ-] (eng., eg. "udda", övertaliga kamrater), ett med frimurarorden till karaktär och syfte likartat hemligt ordenssamfund, urspr. bildat av personer, som stodo utanför de gamla gillena (därav namnet). O., som näst Frimurarorden är världens största ordenssamfund, existerade i England under 1700-t., men fastare organisation erhöll den först 1813, då *The Manchester Unity* bildades. Från England överfördes O. först till Amerika, där den första logen bildades 1819 och där *The Independent Order of Odd Fellows* ss. ett självständigt samfund konstituerades 1842. Den amerikanska

grenens högsta myndighet, *The Sovereign Grand Lodge*, har sitt säte i Baltimore. I Sverige infördes orden 1884 och fick 1895 egen storloge, *Svenska Storlogen av den Oberoende Odd Fellow-Orden*, som 1897 blev oavhängig men dock i några få hänseenden lyder under ordens högsta myndighet i Amerika. Under den svenska storlogen lyda (mars 1926) 100 svenska loger med 14,526 medl. Som en utveckling av logegraderna finnes en lägeravdelning, som i Sverige (1 jan. 1926) räknade 9 läger med 5,827 lägermedlemmar, lydande under *Svenska Storlägret I. O. O. F.*, som bildades 1917. Inom Europa är den amerikanska ordensgrenen införd i Tyskland, Schweiz, Danmark, Holland, Sverige, Norge, Tjecko-Slovakiet och Polen med egna storloger i varje land samt i Finland, vars ordensavdelning tills vidare hör under svenska storlogen.

**Oddlaug**, se *A s l ö g*.

**Odds** [åddå], eng., eg. olikhet; ojämnt vad (t. ex. två mot ett); se vid. *T o t a l i s a t o r*.

**O'de** (grek. *ode'*, sång), urspr. en dikt, avsedd att sjungas, sedermera en lyrisk dikt i allm. (t. ex. Horatius' Oden). I modern litteratur betecknar O. en oftast orimrad dikt, gärna av högstämmd karaktär, och i allm. bildad efter mönster av det antika O.

**Ode Balten**, se *F r e u d e n t h a l 2*.

**Odejon** (grek., av *ode'*, sång; lat. *ode'um*), *ode'on*, kallades under antiken teaterliknande byggnad för konserter. Berömt är Herodes Attikos' O. i Aten (se d. o. sp. 808 och ill. sp. 803—804).

**Odel**, *A n d e r s*, f. 1718, d. 1773, författare, direktör i Manufakturkontoret. O. skrev den s. k. *Sinclairsvisan* (jfr *S i n c l a i r*),



allegoriska sagor (*Sagan om gröt-fatet*, 1753) samt politiska broschyrer. Han räknades som en av hattpartiets mest talangfulla skriftställare.

**Odelberg.** 1. **Axel O.**, f. 1805, d. 1884, framstående lanthushållare, mycket verksam i det offentliga och från 1867 konservativ led. av F. K. — 2. **Wilhelm O.**, f. 1844, d. 1924, den föreg:s son, framstående lanthushållare och industriman, från 1869 disponent vid Gustavsbergs porslinsfabrik. Han var konservativ led. av F. K. 1884—1910 och riksgäldsfullmäktig 1893—1913. — 3. **Theodor O.**, f. 1847, den föreg:s broder, lanthushållare, ämbetsman, konservativ politiker, var 1889—99 lantbruksstyrelsens förste chef, 1899—1900 landshövding i Gävleb. l. och 1900—05 den förste jordbruksministern (i ministärerna v. Otter och Boström). 1905—09 direktör (preses) för Kungl. Lantbruksakademien. 1892—1918 led. av F. K., var O. 1916—18 vice talman.

**Odelstierna.** 1. **Erik G:son O.**, f. 1853, metallurg, prof. vid Tekn. högskolan 1904—18, har utgivit *Järnets metallurgi* (1913). — 2. **Axel O.**, f. 1858, den föreg:s broder, generalmajor 1913, generallöjtnant 1922, chef för Fortifikationen 1913—23.

**O'delstinget**, se Norge sp. 997.

**Oden**, se Odin.

**Odén**, **Sven**, f. 1887, kemist, prof. i organisk kemi vid Tekn. högskolan 1920, föreståndare för kemiska avdelningen vid Centralanstalten för försöksväsendet på jordbruksområdet 1925. Framstående kolloidkemist, har O. särskilt arbetat på undersökningar av leror, torv och humusämnen.

**Odenocrants**, **Arvid**, f. 1881,

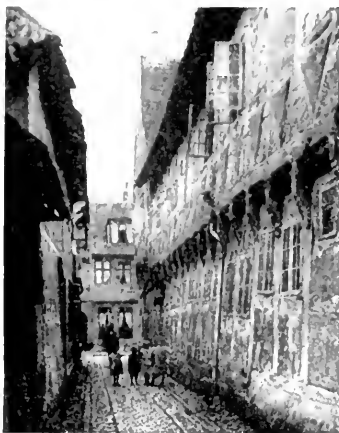

Odense. Mønterstræde med myntgården.

fysiker, 1915 docent i fysik i Uppsala, 1919 i vetenskaplig fotografi vid Stockholms högskola, har utfört många arbeten inom sensitometri, fotogrammetri m. m. samt varit verksam som föreläsare och instruktör.

**Odensala**, socken i Sthlms l., jämte Husby-Ärtinghundra pastorat i Uppsala stift. 1,095 inv. — Gråstenskyrka huvudsakl. från 1200-t., invändigt smyckad av kalkmålningar från omkr. 1500.

**Odensbacken**, ångbåtshamn vid Kvismare kanal i Askers skn, Örebro l. Kreatursmarknader.

**O'dense.** 1. Stad i Odense amt, vid Odenseaa, n.ö. Fyn (se d. o.). Danmarks tredje stad (50,000 inv.; med förstäder 63,000). Säte för amtman (Odense amt) och biskop (Fyns stift). — O. har i stort sett modern prägel, ehuru synnerligen pittoreska delar bevarats av den gamla staden. Sålunda finnas ett flertal korsvirkeshus från 1500- och 1600-t. Av äldre byggnader märkas domkyrkan l. S:t Knuts kyrka, uppförd vid 1200-

t:s slut, Danmarks mest utpräglade gotiska kyrkobyggnad med S:t Knuts helgonskrin och konungagravar, märkliga, ehuru starkt skadade, Vor Frue Kirke från 1100-t., delvis förändrad, samt S:t Hans från 1400-t. O. har landsarkiv, flera större bibliotek samt stiftsmuseum och provinsarkiv. Betydande industri (maskinverksstäder, gjuterier, klädesfabriker, livsmedelsindustri, glasverk), handel och sjöfart. Medelpunkt för Fyns järnvägsnät. — O. (urspr. Othenswe, Odens helgedom) har urgammal bebyggelse och har i historisk tid alltid ansetts som Fyns huvudstad. Det var länge en betydande stad men gick starkt tillbaka genom de härjningar, det utsattes för under Karl X Gustavs krig. Dess senare uppsving beror till stor del på förbättrade kommunikationer under senare hälften av 1800-t. — 2. Amt i Danmark, omfattar n. delen av Fyn med närliggande öar. 1,810 kvkm. 184,000 inv. Huvudstad Odense.

**O'denseaa** [-å], se Fyn.

**O'densefjord**, se Fyn.

**Odensjö**, socken i Kronob. l., jämte Lidhult och Vrå pastorat i Växjö stift. 880 inv.

**Odensjön**, insjö i n. Malmöh. l., på ö. sidan av Söderåsen. O., som är nästan cirkelrund med höga och branta stränder, är icke, ss. förr antagits, en kratersjö utan är bildad genom iserosion och uppdämning av morän. O. avflyter till Rönneån genom en å i den för sin naturskönhet mycket besökta Nackarps dal.

**Odensvi**. 1. Socken i Kalmar l., pastorat i Linköpings stift. 1,685 inv. — 2. Socken i Västmanl. l., pastorat i Västerås stift. 1,365 inv.

**Odensviholm**, gods i Odensvi

skn, Kalmar l. Huvudbyggnaden, vackert belägen vid Kyrksjön, uppfördes 1785.

**Odensåker**, socken i Skarab. l., jämte Tidavad, Låstad och Binneberg pastorat i Skara stift. 465 inv.

**Odenwald** [å'denvallt], bergstrakt i s.v. Tyskland, mellan Neckar och Main; högsta punkten ligger omkr. 600 m. ö. h.

**Odéon** [-å'η], Théâtre de l'Odéon, se Franskt teater sp. 610. — Jfr Odeion.

**Oder** [å'-], en av Tysklands huvudfloder, upprinner i Mähren, genomflyter Schlesien, Brandenburg och Pommern, upptar bl. a. Warthe, delar sig nära Stettin i två armar och utfaller i Östersjön med tre mynningar, av vilka den mellersta, Swine, är viktig för sjöfarten. O. är livligt trafikerad i nedre loppet, ehuru samfärdseln ofta försvåras av vattenbrist, och står genom flera kanaler i förbindelse med Weichsels och Elbes flodsystem. C:a 900 km. 120,000 kvkm:s flodområde. — I Versaillesfreden 1919 förklarades O. för internationell farled upp till Oppas inflöde (i Tjecko-Slovakiet), och som förvaltningsmyndighet tillsattes en internationell Oderkommission, vari Preussen, Polen, Tjecko-Slovakiet, Storbritannien, Frankrike, Sverige och Danmark äro representerade (sekretariat i Paris).

**O'derint dum me'tuant**, lat., "må de hata, blott de frukta", citat från Accius, enl. Suetonius ofta använt av kejsar Caligula.

**Oderljunga**, socken i Kristianst. l., jämte Perstorp pastorat i Lunds stift. 1,905 inv.

**Odessa** [adjä'ssa]. 1. Krets i s. Ukraina, vid Svarta havet. 12,700 kvkm. 760,000 inv. —

2. Huvudstad i O. 1, Rysslands viktigaste hamn- och handelsstad vid Svarta havet. Export av Syd-Rysslands produkter: spannmål ("Odessavete"), sprit, socker, ull, linfrö. Hamnen är isfri omkr. 10 mån. Universitet. 325,000 inv. (1915 631,000 inv.). — O. grundlades 1794 på platsen för ett turkiskt fort. 1817—59 frihamn. Det var under världskriget besatt av centralmaktstrupper mars—nov. 1918, därefter av engelsmän och fransmän. Efter de senares avtåg besattes O. 1919 av bolsjevikerna.

Ode'um, se Odeion.

Odeur [-dör], se Odör.

Odhner. 1. Clas Teodor O., f. 1836, d. 1904, historiker, prof. i Lund 1871—87, riksarkivarie 1887—1901. Av O:s tidigare produktion märkas *Sveriges inre historia under drottning Christinas förmyndare* (1865) och *Sveriges deltagande i Westfaliska fredskongressen* (1875). I sitt huvudverk, *Sveriges politiska historia under konung Gustaf III:s regering* (1885—1905, 3 bd, det sista dock ofullbordat) skapade han med lärdom, grundlighet och objektivitet en på sitt område oöverträffad epokskildring. O. utarbetade flera, ännu i reviderad form använda historiska skolböcker. Hans främsta insats som arkivman var grundläggandet av landsarkivorganisationen. — 2. Herman O., f. 1853, föreståndare för Lunneveds folkhögskola 1881—1915, en av den svenska folkhögskolans föregångsmän. — 3. Teodor O., f. 1879, son till O. 1, zoolog, prof. i Kristiania 1914, vid Riksmuseet, Sthlm, 1918. O. har deltagit i zoologiska forskningsresor till Spetsbergen och Grönland 1900 samt till Vita Nilen och Sinaihalvön 1900—01 och bl. a. utgivit arbeten om sug-

maskarnas anatomi och systematik. 1922—26 föreståndare för Stockholms arbetarinstitut.

O'dilo, d. 1049, abbot i Cluny från 994, en av den cluniacensiska reformrörelsens främsta representanter.

Odin l. Oden (ty. *Wuotan*, *Wodan*), forngermansk gud, tidigt dyrkad bland v. Tysklands germaner (se d. o. sp. 1209), sedermera även i Norden (jfr *Fornnordisk religion* sp. 362). O. har tydligen från början varit en döds- och stridsgud (ss. sådan uppträder han ännu i medeltida folktro: O. ss. anförare för de bädangängnas andar, "den vilda jakten", "O:s här"). Därmed sammanhänger väl även hans karaktär av troll- och spådomskonstens gud (O. ss. herre över ruuorna m. m.). Redan bland västgermanerna dyrkad ss. den högste, firades han i Norden av kämpatidens skalder mer än de andra asarna (O. är den aristokratiska vid sidan av den folkliga Tor) och framställes i mytologin ss. den främste bland dem, gudars och människors fader. Hans bönning är Valhall, hans gemål Frigg. Bland hans attribut märkas spjutet, den åttafotade hästen Sleipner samt korparna Hugin och Munin.

Odini't, gångbergart av basaltisk sammansättning.

Odinslund, Odenslund, se Uppsala.

O'di profa'num vul'gus et a'rceo, lat., "jag hatar den råa hopen och håller den på avstånd", citat från Horatius.

Odisputa'bel (av lat. *disputare*, avhandla), obestriddig, oomtvistlig.

O'dium, lat., hat. — O. me'dicum, O. theolo'gicum (eg. medicinskt, resp. teologiskt

hat), oförsonligt hat (åsyftande yrkesavunden mellan medicinare, resp. teologers oförsonlighet mot annorlunda tänkande).

**Odiö's** (fr. *odieux*, av *odium*, se d. o.), förhatlig.

**Odlingsgräns**, **k u l t u r -**gräns, en administrativ gränslinje mellan fjälltrakt och de till odlad bygd lämpliga delarna av Västerb. och Norrb. l., vilken enl. Kungl. brev 1867 och 1868 genom statens försorg utstakats i väntan på den ännu icke fullbordade avvittringens slutförande.

**Odlingslånefonden**, en under Statskontorets förvaltning ställd lånefond för torrlägningsföretag. O. bildades 1914 genom sammanslagning av äldre O. (från 1840-t.) och nya O. (från 1883). Under budgetåret 1925—26 får högst 3,8 mill. kr. anvisas ur O.; de utestående lånen utgjorde 30 juni 1925 nära 26 mill. kr. Räntefoten är 3,6 % med de första tre åren räntefria; amorteringen börjar det sjunde året med annuiteter på 6 %. Lån kan erhållas till hela kostnaden för det avsedda företaget och 70 % av det beräknade jordförbättringsvärdet. Härvid göres emellertid avdrag för understöd, som erhållits ur norrländska l. allmänna avdikningsanslaget, varför O. övervägande tagits i anspråk inom Svea- och Götaland.

**Odlingslägenhet**, lägenhet, som i Dalarna och Norrland upplåtes på kronopark och kronoöverloppsmarker för skogens bevakning och vård. O. upplåtes på 50 års arrende med 15 avgäldsfria år och därefter mot en årlig avgäld, 3,6 % av den obebyggda och ej odlade lägenhetens värde.

**Odlingsvärde** av ett utsäde uttryckes vid frökontroll genom

angivande av procenten rent frö och grobarhetsprocenten.

**O'do** l. **Eudo** (fr. *Eudes*), konung av Frankrike (se d. o. sp. 501).

**O'do** f r å n **C l u n y** (fr. *Odon de Cluny*), d. 942, abbot i Cluny, vars inflytande han i hög grad ökade. O. författade några musikteoretiska verk samt skänkte sannolikt den äldre bokstavsnoteringen A—G dess nuv. betydelse av A, H, c etc. (jfr **N o t s k r i f t**). Honom tillskrives även införandet av dubbelformen av *b* som *b rotu'ndum* och *q quadra'tum*.

**Odon**, se **Vaccinium**.

**O'Donnell** [ädå'nnæl], **Leopoldo**, f. 1809, d. 1867, spansk general och politiker av irländsk börd, hertig av **Tetúan**. O. var på 1850-t. en av ledarna för oppositionen mot Narvaez' reaktionära styre och förde som premiärminister 1856, 1858—63 och 1865—66 en kraftig politik, särskilt utåt.

**Odontologi'** (av grek. *odu's*, tand, och *lo'gos*, lära), läran om tänderna (se d. o.) och deras sjukdomar (se **Tändernas sjukdomar**).

**Odova'kar**, d. 493, germansk legotrupperansförare i romersk tjänst, störtade 476 västromerske kejsaren Romulus Augustulus och utropades av hären till konung av Italien. Angripen av östgoternas konung Teoderik, kapitulerade O. efter flerårigt motstånd 493 och blev kort därefter mördad av Teoderik.

**Ody'sseus**, lat. *Ulixes*, senklassiskt *Uly'sses*, grekisk sago-hjälte, vars öden skildras i **Odyssén** (jfr **Homeros**). O. var son till **Laërtes** och härskade över Itaka. Lämmande sin maka, **Pene'lope**, och sin späde son, **Tele'makos**, drog han bort för

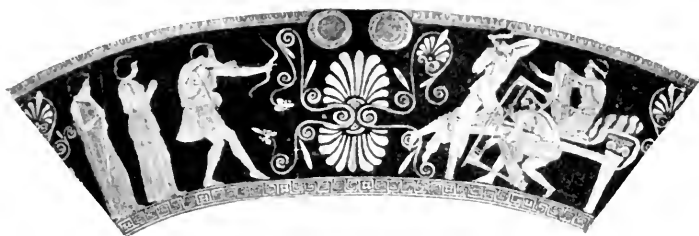

Odysseus dräper friarna. Grekisk vasmålning.

att delta i Trojanska kriget. På återfärden efter Trojas fall led han först skeppsbrott i kikonernas land, kom därefter till lotofagera (lotusätarna), där hans folk åt av lotusträdets frukt och på grund av dennas underbara egenskaper glömde hemfärden. Därifrån kom han till kyklopernas (se d. o.) land, där den vilde Polyfemos dödade och förtärde flera av hans följeslagare men slutligen överlistades och bländades av O., som med sitt återstående följande undkom till Ajolos' ö. Aiolos, vindarnas konung, gav O. himlens fyra vindar, instängda i en säck. Då hans följeslagare av nyfikenhet öppnade denna, uppstodo åter vilda stormar, som drevo O. till de människoätande laistrygonernas rike. Från dem kom han sedan till trollkvinnan Kirke, som förvandlade hans följeslagare till svin. Genom en ört, som Hermes givit honom, undgick O. förtrollningen och tvingade även Kirke att återge kamraterna deras verkliga gestalt. O. lämnade trollkvinnan efter ett år för att fara till underjorden och spörja siaren Teiresias' ande om sin hemfärd. Med knapp nöd räddade han sedan sig och sina män förbi sirenera (se d. o.). Förbi havsvirveln Karybdis och det sexhövdade vid-

undret Skylla kom han sedan till ön Trinakria, där hans män slaktade och uppåto solgudens kor, varför de strax därefter straffades med skeppsbrott, från vilket O. ensam räddades till ön Ogygia, där nymfen Kalypso bodde. Denna älskade honom och ville göra honom odödlig. Efter sju år hos Kalypso gjorde sig emellertid O. en flotte och seglade bort. Poseidon splittrade emellertid flotten, och naken kastades O. i land på faiakernas ö, där han blev funnen av den sköna prinsessan Nausikaa, som förde honom till sin fader Alkinoos. På ett faiakiskt skepp kom han sedan till Itaka, uppträdde förklädd till tiggare i sitt eget hus och dödade med hjälp av sin son Telemakos friarna, som sökt vinna Penelopes hand och, då hon länge vägrat dem gehör, under sin väntan våldgästade O:s hem.

**Odödlighet**, själens fortvaro efter kroppens död. Av vissa filosofer, ss. Platon och nyplatonikerna i antiken, av kyrkofäderna och andra mera ortodox kristna tänkare inom medeltidens och nyare tidens filosofi fattas O. rent individuellt. Så även av filosofer som Cartesius, Leibniz, Berkeley, Herbart, Boström m. fl. En icke-individuell form av odödlighetstro representeras i antiken



Adam Oehlschläger. Teckning av J. Riepenhausen.

närmast av Aristoteles, vilken lär, att endast det rena, "aktiva" förnuftet utan beblandelse med timliga själs erfarenheter trotsar döden. Denna lära utformades av den arabiske medeltidsaristotelikern Averroës till den panteistiskt färgade hypotesen, att vad som överlever människan är det för alla mänskliga individer gemensamma, opersonliga förnuftet. En härmed besläktad, panteistiskt fattad O. möter hos Spinoza, i nyare tid hos Hegel och en del av hans lärjungar, dock ej inom den s. k. hegelska högern, som antog en personlig O. Ren förnekelse av O. möter i antiken hos Demokritos och andra atomister, i nyare tid hos Lamettrie, Holbach och de flesta andra representanter för fransk upplysningsfilosofi, senare hos D. F. Strauss under hans sista period, Feuerbach, L. Büchner m. fl. Jfr Själ.

**Odör** (fr. *odeur*), lukt, doft; stank.

**Odört**, *Co'nium macula'tum* (fam. *Umbelli'ferae*), ört med fin-

flikiga blad och vita blommor, lik hundkäx men skild genom rödfläckig stjälk, rundade frukter och obehaglig råttlukt; förekommer rätt sällsynt i s. och mell. Sverige vid gårdar, på åkrar o. d. O. innehåller alkaloiderna konii'n och konicei'n och är därför giftig. Extrakt på örtståndet användes mot nervsmärtor o. d.

**Oe-**, se även ö-.

**Oecolampa'dius** [ö-], **Jo-hannes**, f. 1482, d. 1531, schweizisk reformator, från 1523 verksam i Basel, vars reformation han slutförde. O. var vänskapligt förbunden med bl. a. Melankton. 1529 deltog han på Zwinglis sida i religionssamtalet i Marburg.

**Oe'dipus**, se **Oidipus** sagan.

**Oehlschläger** [ö'-], **Adam**, f. 1779, d. 1850, dansk skald. 1797—99 skådespelare vid Det kongelige Teater, ägnade sig O. sedan åt estetiska studier. 1805—09 företog han en resa till bl. a. Tyskland, Frankrike, där han vistades i Paris 1 ½ år, Schweiz och Italien. 1810 prof. i estetik i Köpenhamn, 1839 etatsråd, 1847 konferensråd. — Genomgripande betydelse för O:s utveckling hade hans 1802 inledda vänskap med H. Steffens, vilken gav honom uppslaget att i nyromantisk anda behandla fornnordiska ämnen. I O:s första mera betydande dikt, *Guldhorne* (1802), förenas en romantisk uppfattning av naturen och historien till en religiös-filosofisk helhetsåskådning. En avgjort romantisk prägel har även O:s i dec. 1802 utkomna *Digte*, vilken innehåller bl. a. romanser med forntidsmotiv, samt den lyrisk-dramatiska dikten *S:t Hansaften-Spil* med dess opposition mot upplysningstidens borgerliga konst- och livsuppfattning. 1805 utgav O.

sina med stort bifall mottagna *Poetiske Skrifter* (2 bd), innehållande bl. a. dramat *Aladdin*, där O. i en måleriskt och rytmiskt praktfull omdiktning av ett motiv ur Tusen och en natt i sin egen avbild tecknat det lyckliga, romantiskt poetiska geniet. Under sin utländska resa författade O. flera av sina viktigaste arbeten, bl. a. tragedierna *Hakon Jarl*, behandlande kampen mellan hedendom och kristendom, och *Baldur hin Gode* (1807), det fornnordiska dramat *Palnatoke* (1809) och den sentimentala tragedin *Axel og Valborg* (1810). O:s senare författarskap (bl. a. romanscyklerna *Helge*, 1814, och *Nordens Guder*, 1819, samt sorgspelet *Hagbarth og Signe*, 1815) fullföljer i det hela linjerna från O:s tidigare diktning. Ehuru O. från flera håll var utsatt för häftig kritik (bl. a. från J. I. Baggesen, med vilken han från 1813 var invecklad i en långvarig litterär fejd, senare från Heiberg), åtnjöt han dock av samtiden ett utomordentligt anseende; av Tegnér lagerkröntes han vid magisterpromotionen i Lunds domkyrka 1829 som "den nordiske sångarkungen". — O. är på en gång den främste företrädaren för den dansk-nationella romantiken och en representant för den tyska klassicitetens humanism. Hans nordiska diktning har övat inflytande också på svensk litteratur (bl. a. Tegnér), och denna sida av hans författarskap har även haft inflytande på 1800-t:s "samnordiska" rörelser.

**Oeil-de-boeuf** [öj-də-bö'ff], fr., se **Oxöga**.

**v. Oelreich** [ö'lräjk], Niklas, f. 1699, d. 1770, ämbetsman, politiker, prof. i Lund 1737, censor librorum 1746, president i Kommerskollegium 1767. I den av O.

1755—56 utgivna veckotidskriften *En ärlig svensk*, som blev hattpartiets speciella organ, hävdade han det rådande ständerväldets förträfflighet och överensstämmelse med 1720 års R. F.

**Oenothera'ceae** [e-], växtfamilj (ordn. *Myrtiflor'ae*), omfattar huvudsakl. örter, vanl. med regelbundna, 4-taliga blommor. C:a 470 arter, flertalet i tempererade och subtropiska länder. Hittil höra bl. a. *Epilobium*, *Fuchsia*, *Godetia* och sjönöt.

**Oeso'phagus** [e-], lat., matstrupe.

**Oeta** [e'-], grek. *Oi'te*, bergstrakt i mell. Grekland. O. består till största delen av kalksten och skifferar. Högsta punkten kallas nu *Katavotra* (2,158 m.).

**Oeuvre** [övr] (fr., av *opus*, se d. o.), arbete, verk (om en konstnär's l. författares samlade produktion).

**l'Œuvre** [lövr] (fr., arbetet). 1. Teater i Paris, grundad 1894 av Lugné-Poë (se d. o.). — 2. Socialradikal tidning i Paris, grundad 1904, redigerad av Gustave Téry.

**O. F.**, förk. för Oddfellows (se *Oddfelloworden*).

**Ofelbarhet**. Om påvens O. se *Exeat hedra* och *Påve*.

**Ofen-Pest** [ä'-], se *Budapest*.

**Offenbach**, stad i fristaten Hessen, v. Tyskland, vid Main, nära Frankfurt. Industrin, urspr. grundlagd av landsflyktiga franska hugenotter, omfattar tillverkning av lädervaror, maskiner m. m. Livlig handel. Järnvägs-knut. 80,000 inv.

**Offenbach, Jacques**, f. 1819, d. 1880, tyskfödd judisk tonsättare, verksam i Frankrike, den egentlige skaparen av den moderna operetten. O. skrev ett hundratal verk för scenen, burna av en



Jacques Offenbach.

rik melodisk uppfinning och eggande rytmer samt delvis karaktäriserade av en kvick, respektlös drift med rådande samhällsförhållanden. O:s huvudverk (alla uppförda i Sthlm) äro *Orfeus i underjorden* (1858), *Den sköna Helena* (1864), *Pariserliv* (1866), *Storhertiginnan av Gerolstein* (1867), *Frihetsbröderna* (1869) samt operan *Hoffmanns äventyr*, uppförd först efter O:s död. — *Offenbachia*'d, operett i Offenbachs genre.

**Offensiv** (av lat. *offe'ndere*, stöta emot), anfallande, anfalls-; anfall, vanl. i strategisk bemärkelse, d. v. s. då operationer och därav följande strider ha anfalls-karaktär.

**Offe'ntlig** (ä. ty. *offentlich*, av *offen*, öppen), allmän; tillhörande allmänheten; allmänt bekant.

**Offentliga handlingar**, se *Tryckfrihet*.

**Offentlig rätt**, till skillnad från privaträtt, den del av en stats rättsordning, som normerar öels statens förhållande till andra stater, dels dess organisation och verksamhet i förhållande till sina egna beståndsdelar.

**Offer** (av lat. *offe'rre*, fram-bära) betecknar ss. religiös term i allm. en åt en övernaturlig makt l. gudom framburnen gåva. I de primitiva och de gamla folkreligionerna är denna av yttre slag, hos nomaderna vanl. djur, hos de åkerbrukande därjämte jordbruksalster, hos båda stundom även människor. Därjämte offras personliga tillhörigheter l. avbilder av sådana. O. frambäras i allm. på den *plats*, där makten, anden l. gudomen tänkes ha sitt hemvist l. med vilken han är på ett särskilt sätt förbunden: åt de hädangångnas andar vid graven, eljest på den ss. helig ansedda platsen (en källa, ett träd, en lund etc., på högre kulturstadier i l. vid särskilda tempel). Tänkes gudomen bo i himmelen, sker O. vanl. på en fritt belägen plats. *Sättet* för O:s frambärande varierar. Är det en levande varelse, som offras, innesluter O. vanl. dennas dödande: det är då eg. livet självt, som frambäres. Sker dödandet icke genom dränkning e. d., tillkomma i allm. betydelsefulla blodceremonier (se *Blod* sp. 92). Människooffer ha förekommit i de mest skilda kulturkretsars religioner; särskilt stor betydelse hade de hos aztekerna och hos flera semitiska forntidsfolk. De omtalas även i den forngermanska kulten. En länge kvarlevande form därav var bruket att bränna änkor i Indien. Tanken om offrandet av något av naturens liv ligger säkerligen från början också till grund för frukt- och sädesoffren. Döda föremål anbringas helt enkelt på den heliga platsen. Även människor och djur kunna utan att dödas offras genom att för all framtid vigas vid denna (hos romarna t. ex. vestaler). På högre kulturstadier full-



ändas l. utföres det blodiga djur-offret genom hel l. partiell förbränning av det offerade. Om djuret icke helt förbrännes, ansluter sig vanl. till O. en offermåltid för de i akten deltagande. För de högtidliga slagen av O. utbildas småningom inom olika religioner en ritual, vilken noggrant måste följas. *Syftet* med O. l. O:s innebörd är också växlande. På primitiva och även på högre stadier kan man vid O. stundom spåra ett visst magiskt drag: handlingen ss. sådan är av betydelse och åstadkommer mäktiga verkningar. Detta gäller särskilt, när ett värdefullt liv prisges. Hos aztekerna dödades män och kvinnor, vilka ansågos representera växtlighetens gudom. Genom sin död garanterade offren det nya årets skörd. Egenartade renings- och soningstankar ha eljest spec. anknutits till blodceremonierna. Under utvecklingens gång, i all synnerhet med den personliga gudsidéns utformande, blir huvudsynpunkten på O. alltmer den av gåvor till gudomen, vilka avse att förvärva maktens l. gudomens ynnest, ev. blicka gudens vrede, l. att vara ett tack för räddning och hjälp. Det förutsättes härvid, att O. är av värde också för guden, vilket urspr. fattas så, att han på yttre sätt njuter av O.; på högre stadier ligger O:s värde i dess egenskap av tecken på den offerandes sinnlag. — O. synas vara okända hos de mest primitiva men bilda därpå länge den förnämsta beståndsdelen i kulten. De rikast utformade offerreligionerna äro den kinesiska riksreligionen, den yngre Vedatidens i Indien, den utvecklade mazdaismen i Persien och den prästerliga offerreligionen i judendomen. Mot de utvärtas O.



Fr. v. Romansk offerstock. (Dalhems kyrka, Gotland.) — Krucifixpedestal, tjänande som offerstock. 1200-t. (Gotlands fornsal.) — Offerstock. 1300-t. (Gotlands fornsal.)

(i synnerhet de blodiga) ss. en lägre form av gudsdyrkan kämpade på olika håll representanter för en mera andlig religion, ej minst profeterna i Israel: O. skulle i stället bestå i hjärtats och livets helighet och hängivenhet. Kristendomen intog också från början denna ståndpunkt. Under inflytande bl. a. av G. T:s offerlagar dröjde dock en äldre offertanke kvar och vann snart insteg även i kyrkans kult (mäss-offret; jfr *M ä s s a I* och *N a t t v a r d e n*).

**Offerdal**, socken i Jämtl. l., pastorat i Härnösands stift. 4,255 inv.

**Offere'ra** (lat. *offe'rre*), eg. räcka fram; erbjuda, göra anbud. — **Offe'r t**, anbud, förslag, särskilt till uppgörande av en affär.

**Offerhåv**, *h å v*, en för uppsamling av kollektmedel avsedd, oftast på en lång stång fästad pung, vanl. av skinn, klädd med sammet l. siden, ofta med broderier o. d. Medeltida O. av trä med kort skaft finnas på Gotland.

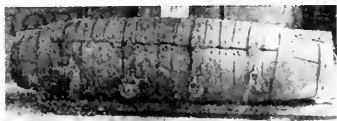

Offerkista. (Svinnegarns kyrka, Uppland.)

**Offerkista**, en med hål på locket försedd kista för uppsamlade av kollektmedel. Dylika, ofta rikt järnbeslagna kistor, de äldsta från medeltiden, finnas i flertalet svenska kyrkor; stundom ha de även tjänat till förvarande av kyrkans penningmedel, silver m. m. Stundom har O. formen av en stående stock, offerstock; rikt skulpterade sådana, som samtidigt tjänstgjort som piedestal för triumfkrucifixet, finnas på Gotland (se ill. sp. 1246). Ett slags O. äro även de i närheten av kyrkan uppställda fattigbössorna.

**Offerkällor**, se Källdyrkan.

**Offer't**, se Offerera.

**Offerto'rium** (av lat. *offe'rre*, frambära, offra), i den romerska mässan en i mässoffersavdelningens början förekommande kort bibeltext (vanl. ur Psaltaren), vilken i högtidlig mässa sjunges av kören (eljest läses av prästen). O. beledsagade urspr. församlingens "offer" (frambärandet av de vid nattvarden brukade elementen); därav namnet.

**Office'r** (fr. *officier*, av *officium*, se d. o.), gemensam benämning för högre krigsbefäl. I Sverige kräves studentexamen för dem, som direkt utbildas till O., men blott studentexamenskompetens i vissa ämnen för underofficerare och underbefäl, som skola utbildas till O. Vissa civilmilitära personer ha O:s tjänsteställning ss. läkare, veterinärer m. fl.

**Officia'lbrott** (av *officium*, se d. o.), se Åtalsrätt. — **Officialprincip**, se Rättegång.

**Officia'nt** (av *officium*, se d. o.), tjänsteförrättande (inom en orden); tjänstgörande präst. — Även benämning å förutvarande danska underofficerare, vilka numera ha tjänsteställningar motsvarande underlöjtnanter—kapten. — Verb: *officie'ra*.

**Officie'll** (av *officium*, se d. o.), ämbets-, regerings-; given l. meddelad å ämbetets vägnar, på uppdrag av myndighet; avsedd för allmänheten, utåt, till namnet; stel, högtidlig.

**Offici'n** (lat. *offici'na*), eg. verkstad; tryckeri; apotek. — **Officine'll**, upptagen i ett lands farmakopé.

**Offi'cium**, lat., tjänst, ämbete; gudstjänst, liturgi; under medeltiden vanl. till helgonens ära författade latinska dikter, vilka utgjorde en del av mässan.

**Offici'ös** (fr. *officieux*, av *officium*, se d. o.), eg. tjänstaktig; indirekt meddelad l. föranstaltad av regeringen l. annan myndighet, halvofficiell; meddelad från pålitlig källa.

**O'ffset** (eng., överföring), tryckmetod, enl. vilken färgen ej direkt från tryckplåten överföres till papperet utan först upptas av en med gummiduk överspänd cy-

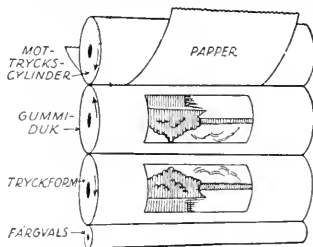

Schematisk bild av offsetpress.

linder och från denna överföres till pappersytan. O. medför avsevärt minskad nötning av tryckytan och ökad tryckhastighet (3,000 ex. per tim.) och är dessutom i hög grad oberoende av ytan, på vilken bilden skall stanna. Papper med grov yta, bleckplåt m. m. (första användningen av O. gällde konservburkar), där direkt tryck varit omöjligt, kan härvid användas. O. har huvudsakl. använts i samband med litografin, spec. trycket i rotationspress från zinkplåt, såväl i svart som i färger, och har här ett stort arbetsområde, varpå det skarpt konkurrerar även med högtrycket. Typiska exempel på offsettryck äro kartböcker och vykort i färg. Betydelsefullt är dels dess goda arbetsekonomi, dels att vid tryckning medelst O. papper kan väljas, som ej i likhet med de kritade anstränger ögonen.

**Off side** [åff sa'jd] (eng., utanför sidan), se **Bollspel** sp. 244.

**Ofikalci't**, kornig kalksten med talrika fläckar av serpentin (t. ex. Kolmårdsarmor).

**Ofikleid** (av grek. *o'fis*, orm, och *kleis*, klaff), blåsinstrument av metall, användes tidigare som basinstrument särskilt i militärmusiken men är numera i det närmaste undanträngd av tuban.

**O'fir**, ett i G. T. (1 Kon. 9: 28 m. fl.) omtalat land, berömt framför allt för sitt guld; var sannol. beläget i s.v. Arabien (möjligen på Afrikas östkust).

**Ofi't**, se **Ofitisk struktur**.

**Ofi'ter** (av grek. *o'fis*, orm), hos Irenaeus och Origenes namn på en gnostisk riktning, vilken i själva verket synes ha omslutit en rad av beslättrade gnostiska skolor. En av dem var naassenerna (se d. o.). O. ha sitt namn av

ormen, vilken spelar en betydelsefull roll i deras system.

**Ofi'tisk struktur** (av *ofi't*, en diabas i Pyrenéerna), en särskilt i diabaser vanlig struktur, karakteriserad av divergentstråligt anordnade plagioklasliter, inbäddade i pyroxener (se ill. till **Diabas** sp. 275).

**O'fotbanan**, norska järnvägen mellan Narvik i Ofoten och svenska riksgränsen, där O. fortsättes av den svenska Riksgränsbanan. O. öppnades för trafik 1902, befordrar framför allt svensk järnmalm och är elektrifierad.

**O'foten**, benämning på områdena kring den rikt förgrenade och av storslagna fjällpartier omgivna **O f o t f j o r d**, Vestfjords n.ö. fortsättning, Nordland fylke, Norge.

**Ofri grund**, **ofri tomt**, se **Tomträtt**.

**Ofritt gods**, **Ofritt skepp**, se **Fritt gods**.

**Ofruktsamhet**, se **Sterilitet**.

**Ofrälse** (jfr **Frälse**), utan frälseprivilegier; icke adlig person. Under ständsriksdagarnas tid kallades präste-, borgar- och bondestånden de **ofrälse stånden**.

**Oftalmiatrik** (av grek. *oftalmo's*, öga, och *iatriko's*, hörande till läkekonst), behandlingen av ögonsjukdomar.

**Oftalmologi'** (av grek. *oftalmo's*, öga, och *lo'gos*, lära), läran om ögonen och deras sjukdomar.

**Oftalmometer** (av grek. *oftalmo's*, öga, och *metrei'n*, mäta), instrument för bestämning av krökningen hos ögats brytande ytor genom uppmätning av spegelbilderna av en ljuskälla; spec. använt vid bestämning av astigmatism (jfr d. o.).

**Oftalmoskoop** (av grek. *oftalmo's*, öga, och *skopei'n*, se) 1.

ögon spegel, av H. v. Helmholtz infört instrument för iakttagande av det levande ögats inre. Ljus kastas vanl. med en spegel in i det öga, som skall undersökas. Genom ett hål i spegeln kan undersökaren se den belysta delen av ögonbotten förstörad, i det det undersökta ögat självt verkar som lupp. O., som haft en utomordentlig betydelse ej blott för oftalmologin utan för hela medicinen, har i åtskilliga hänseenden förbättrats och modifierats framför allt av A. Gullstrand.

**v. Ofterdingen, Heinrich**, en av de i den forntyska dikten om sångarstriden på Wartburg nämnda mästersångarna, skildrad som Wolfram v. Eschenbachs och Walter von der Vogelweides motståndare. Traditionen anger O. som mästersångens skapare; hans historiska existens är dock osannolik. O. är hjälten i Novalis' roman med samma namn.

**Ofullgånget foster**, foster i något stadium före havandeskapets två sista veckor. Jfr *Foster* sp. 412.

**Ofortjänt värdestegring**, (vanl.) beteckning på den värdestegring, som de varaktiga naturtillgångarna (jfr *Jord*) undergå utan jordägarens egna åtgärder l. förtjänster och som förorsakas av allmänna samhällsförhållanden, t. ex. av markens belägenhet i l. invid i utveckling stadda samhällen. Ss. O. kan man också beteckna varje slag av värdestegring utan ägarens egna åtgöranden, t. ex. vinster på grund av penningvärdets fall m. m. Tidigt påyrkades, bl. a. av J. S. Mill, att den framtida O. genom ökning i jordens avkastningsförmåga, d. v. s. i jordräntan (så långt den kunde utforskas) l. en stor del därav genom beskattning

skulle indras till staten. O. har i utlandet understundom beskattats. Allteftersom man ss. objekt för beskattningen uppställer stegringen på grund av O. av jordräntan l. ökningen i saluvärdet, talar man om jordränteresp. jordvärdestegringsskatt. H. George (se d. o.) m. fl. ha velat indra även den nuv. jordräntan (jfr *Single Tax*). Frågan om införande av värdestegringsskatt i Sverige har sedan åtskilliga år varit aktuell. Ss. förberedande åtgärd för eventuell framtida jordvärde- l. jordräntestegringsberäkning har under åren 1920—22 av särskilda *uppskattningsnämnder* verkställts uppskattning för bestämmande av det s. k. ingångsvärdet av viss inom riket belägen mark vid utgången av 1919. I detta värde har icke inräknats byggnader, träd och koll. mineralfyndigheter.

**Og**, sagokonung i Öst-Jordanland, enl. 4 Mos. 21 besegrad av israeliterna under Mose.

**Oga'den**, landskap i det inre av Somalilandet. Tillhör Abessinien.

**Ogam**, se *Keltiska språk* sp. 733.

**Ogasawarajima**, se *Boninöarna*.

**Ogden** [å'g'dn], stad i Utah, För. Stat., ö. om Stora Saltsjön. Viktig järnvägsknut. 33,000 inv.

**Ogenomskinlighet**, *opacitet*, vissa kroppars egenskap att ej genomsläppa ljus, beror dels på ljusets absorption (se d. o. l), dels på dess diffusion l. spridning åt alla håll. Dessa fenomenens beroende av ljusets våglängd betingar kropparnas färger i genomfallande och påfallande ljus. — Intet ämne är fullt ogenomskinligt utan genomsläpper i tillräckligt tunna blad ljus.

**Ogier** [å'je'], *Charles*, f.

1595, d. 1654, fransk diplomat, var d'Avaux' (se d. o.) sekreterare vid dennes ambassad till Norden och Polen samt skildrade färderna i dagboksform (delvis i sv. övers. under titeln *Från Sveriges storhetstid*, 1914).

**Ogier le danois** [åjje' lə danoa'], se *Holger Danske*.

**Ogińskikanalen**, i n.ö. Polen, förbinder Njemens biflod Szezara och Pripets biflod Jasiolda och härigenom Östersjön med Svarta havet. 55 km. Byggt 1770—1804 på initiativ av storhetmanen av Litauen, Michal Ogiński, f. 1731, d. 1799.

**Oglio** [å'lljä], vänsterbiflod till Po. Genomflyter Iseosjön. 280 km.

**Ogo'rer**, se *Avarer*.

**Ogotai'**, se *Mongoler* sp. 194.

**Ogowe**, flod i Franska Ekvatorial-Afrika, utmynnar s. om ekvatorn med ett delta i Atlanten. Segelbar i nedre loppet för flatbottnade ångfartyg. 1,200 km. 300,000 kvkm:s flodområde.

**Ogräs** bland odlade växter förorsaka skada genom att uppta plats, beröva den odlade grödan ljus och näring, förorena skördeprodukterna o. s. v. **Parasitiska O.** hämta näring från värdplantan (jfr *Parasit*), fröogräs föröka sig uteslutande i huvudsakl. genom frö (framför allt 1—2-åriga O.), rotogräs föröka sig spec. genom rotskott och underjordiska stamskott (ss. tistlar, maskros, hästhovsört, kviekrot). Vid frökontroll skola vissa "svårare" ogräsfrön särskilt anges, ss. blåklint, gullkrage, klöversnärja, prästkrage, rysskål, råglosta, åkerkulla m. fl. — O. motarbetas genom frökontroll (se *Frökontrollanstalter*) och därigenom, att

vid tröskning och frörensning säd och frö befrias från ogräsfrö; det senare bör ej användas till foder utan att först ha dödat genom kokning, så att ej grobart ogräsfrö föres till fälten med gödsel. Man söker vid. genom plöjning, harvning och häckning avlägsna och döda rotgräsets i jorden varande stam- och rotdelar, genom ytjordens luckring locka i densamma liggande frö att gro för att därefter förstöra groddplantorna samt genom att toppa l. förstöra ogräsplantor hindra de sistnämnda att sätta frö. Trädning och rotfruktsodling, vid vilka jorden upprepade gånger bearbetas, äro därför verksamma medel mot O. Under senare år har man därjämte börjat bespruta l. beströ O. med kalisalter, kalkkväve samt i synnerhet järnvitriol och svavelsyra.

**Ogulden köpeskillning** (av *gälda*, betala en skuld), ej betald köpeskillning. I försåld fast egendom har säljaren panträtt och förmånsrätt, så länge köpeskillningen är ogulden. Säljare av lös egendom är berättigad behålla denna, tills köpeskillningen erlagts.

**Ogy'gia**, se *Odysséus*.

**Ohemu'l**, orättmätigt, obefogad, som ej kan bevisas. I svensk rätt talas om *ohemul klagan* mot domstols l. överexekutors utslag i bet. av en mot bättre vetande fullföljd talan. Sådan klagan är belagd med straff. Jfr *Hemu'l*.

**Ohio** [åha'jä]. 1. Vänsterbiflod till Mississippi, dennas vattenrikaste tillflöde, bildas i Pennsylvania av två källfloder, Alleghany och Monongahela, och utmynnar på 37° n. br. i huvudfloden. Dess förnämsta bifloder äro Cumberland och Tennessee från v. Genom kanalisering är O. segelbar upp till Pittsburg, men trafiken försvåras av mycket stark väx-

ling i vattenföringen. 1,550 km. 520,000 kvkm:s flodområde. — 2. Stat i n.ö. För. Stat., upprättad 1803. 106,300 kvkm. 5,8 mill. inv. O. är ett kuperat, bördigt slätland mellan Eriesjön och O. 1. Huvudnäringar äro jordbruk (majs, vete), bergsbruk (rika tillgångar på stenkol, petroleum, naturgas m. m.), industri (stål- och järnvaror, jordbruksmaskiner, automobiler, lergods, cement; livsmedelsindustri). 8 städer ha mer än 100,000 inv.: Cleveland, Cincinnati, Toledo, Columbus (huvudstad), Akron, Dayton, Youngstown och Canton.

**Ohio-Eriekanalen** [åha/'jä-  
i'øri-], **O h i o k a n a l e n**, en mellan sjön Erie och Ohiofloden belägen inlandskanal. Djup 3,65 m. O. kan framföra fartyg med 1,000 tons lastförmåga.

**Ohlin, Bertil**, f. 1899, svensk nationalekonom, prof. i Köpenhamn 1925. O. har bl. a. utgivit det banbrytande arbetet *Handelns teori* (1924).

**Ohlson, Märta**, f. 1876, pianist, pianolärlarinna, har i konsertsalen skapat sig ett namn som en skicklig ackompanjatrix och framstående deltagare i kammar-musikensembler.

**Ohm** [äm], **Georg Simon**, f. 1787, d. 1854, tysk fysiker, 1833 prof. vid polytekniska skolan i Nürnberg, 1852 i München, upptäckte 1826 den efter honom uppkallade **O h m s l a g**: potential-differensen mellan två punkter av en strömgenomfluten lednings-tråd är proportionell mot produkten av strömstyrkan och trådens längd mellan punkterna, dividerad med tvärsnittets yta. Se **Elektriskt motstånd** och **Motstånd**. Han uppställde även teorin om klangfärgens beroende på övertoner. — Efter O.

har den praktiska motståndsenheten uppkallats.

**Ohm** [äm], den praktiska enheten för elektriskt motstånd (se **Elektriska måttsenheter** sp. 883).

**Ohmmeter** (av *ohm* och grek. *metrei'n*, mäta), instrument för motståndsmätning, där motståndet direkt kan avläsas. O. konstrueras enl. samma princip som isolationsmätaren (se **Elektriska mätinstrument** sp. 889) l. så, att utslaget är oberoende av strömkällans spänning.

**Ohotska havet, O c h o t s k a h a v e t** [achä'tt-], innanhav till Stilla havet, mellan Kamtjatka i ö., Kurilerna i s.ö., Hokkaido i s., Sahalin i s.v. och Sibirien i v. och n. Genom Tatarviken och La Pérousesundet förenat med Japanska havet. 765,000 kvkm.

**Ohrana, ochrana** [achra'-], urspr. det tsaristiska Rysslands hemliga politiska polis med spionfiliabler i de flesta europeiska huvudstäder. O:s uppgift var att övervaka de ryska revolutionära partierna och organisationerna både utom och inom Ryssland, varvid utbildades en särskild kår av "uppviglingsagenter". Även Sovjet-Rysslands polisväsen omsluter en mot O. svarande organisation, till vilken en del av tsar-tidens personal övergått.

**Ohri'd**, se **Ochrida**.

**a. b. Ohs bruk**, se **O s**.

**Ohyra**, insekter, som vanl. leva av blod, vilket de suga genom huden på människor och djur (se **Loppor**, **Löss**; jfr **Vägglus**). Med kulturens utveckling ha lössen blivit alltmer sällsynta. Där löss få tillfälle utveckla sig i oerhörd mängd, kunna de avsevärt nedsätta individens hälsotillstånd. — Vagg-

lusen är mycket svår att utrota. På senare år har med framgång använts en metod att i rum, som är behäftat med väggohyra, utveckla cyanvätegas, vilken först efter 8—10 tim. utvädras. Då cyanväte är mycket giftigt och lätt tränger genom otätheter i murar m. m. in i kringliggande lägenheter, får denna metod blott användas av den, som författingsenligt har tillåtelse därtill. Jfr Avlusning, Desinfektion och Desinfektionsmedel. — *Veter.* Hos husdjur förekomma utom blodsugande (ss. egentliga löss och loppor) även fjäder- l. hårätande O. (pälstätare). O. ger sig till känna genom klåda, glanslös, "dammig" hårrem och genom djurens skubbningar uppkomna sår l. eksemliknande utslag. Vanl. är O. inskränkt till nackkam, halskam, rygg l. svansrot samt hos svin buken och lårens insida men kan även förekomma över hela kroppen. I senare fallet böra djuren före behandlingen klippas och det avklippta håret brännas. Platsen, där djuren vistats, skuras med het sodalut och överspolas med 3 % lösning av kresolsåpa, tillsatt med  $\frac{1}{3}$  fotogen, samt kalkstrykes. Djuren tvättas med t. ex. en blandning av kreolin och sabadillättika, av vardera 100 gr., med 600 gr. grönsåpa och riklig mängd varmt vatten, minst 3 ggr med en veckas mellantid, så att de under tiden kläckta äggen dödas. Till förekommande av förkylning l. förgiftning bör blott  $\frac{1}{3}$  av kroppen tvättas på en gång. Gråsalva bör på grund av sin giftighet användas blott efter veterinärs anvisning.

**Oidipussagan**, om den grekiske sagohjälten Oidipus (lat. *Oedipus*), är en av den grekiska antikens mest berömda sa-

gor, ofta behandlad i litteraturen, främst bekant genom Sofokles (se d. o.). Oidipus var son av Laios, konungen i Tebe. När dennes maka, Iokaste, födde honom en son, förkunnade ett orakel, att denne skulle döda sin fader och gifta sig med sin moder. Sonen blev då utsatt på berget Kitairon men räddades av en herde, som förde honom till konungen i Korint, vilken adopterade honom. När han en dag fick höra, att han ej var son till denne, begav han sig till Delfoi för att få veta sanningen om sin börd. Oraklet meddelade endast, att han en dag skulle döda sin fader och gifta sig med sin moder, varför han beslöt att för all framtid bli borta från Korint. Vid en korsväg mötte han emellertid Laios, sin verkliga fader, råkade i ordväxling med honom och dödade honom. Vid sin ankomst till Tebe befriade han staden från sfinxen (se d. o.) genom att lösa dess gåta och fick till belöning drottningens hand och konungamakten. Men gudarna sände snart en pest över staden för att straffa synden, sanningen upptäcktes, Iokaste hängde sig, och Oidipus gick i landsflykt, sedan han stungit ut sina ögon. Enl. Sofokles fick han sitt sista hem och sin grav på det "vitskimrande" Kolonos vid Aten. — Oidipus hade med Iokaste döttrarna Antigone och Ismene samt sönerna Eteokles och Polyneikes. De bägge sönerna råkade i strid om konungamakten, Polyneikes fördrevs men återvände till Tebe tillsammans med sex argiviska furstar. Eteokles och Polyneikes dödade varandra i envig. Kronos, Iokastes broder, som nu övertog konungamakten i Tebe, tillät ej att Polyneikes, fä-

derneslandets fiende, begravdes. Antigone trotsade dock befallningen och bevisade sin broder den sista tjänsten. Då hon blev dömd att levande begravas, dödade hon sig och följdes i döden av sin älskade, *Haimon*, Kreons son. — Tio år efter dessa händelser intogo de besegrade furstarnas söner, de s. k. *epigoner*na, *Tebe* och uppsatte *Polyneikes'* son som konung.

**Oiltransfer** [åj]ltränsfø], eng., oljeöverföring, se *Pigmenttryck*.

**Oi'neus**, se *Kalydonska jakten*.

**Oireachtas**, se *Irland* sp. 1495.

**Oise** [oa'å]. 1. Högerbiflod till Seine, n. Frankrike, upptar från vänster Aisne och utmynnar nedanför Paris. Står genom kanaler i förbindelse med Somme, Schelde och Sambre. 300 km. — Under världskriget utkämpades flera gånger svåra strider kring mell. O., särskilt hösten 1914 och hösten 1918. — 2. Departement i Frankrike, n. om Paris, omkring O. l. Jordbruk och industri. 390,000 inv. Huvudstad Beauvais.

**Oi'te**, se *Oeta*.

**Ojra't**, autonomt område i s. delen av Sibiriska området, Ryssland, vid gränsen till Mongoliet. Bildat 1921. Mineralfyndigheter. 90,000 kvkm. 80,000 inv. Centrum byn Ulala.

**Ojävige män**, i nyare lagspråk sådana förtroendemän, "gode män" (se *Godman*), som av enskilda personer anlitas ss. vittnen vid upprättande av handlingar l. vid vissa förrättningar.

**Ok**, se *Elektriska maskiner* sp. 864.

**Oka'**, högerbiflod till Volga, utmynnar vid Nisjnij-Novgorod.

Betydelsefull för flodfarten i mell. Ryssland. 1,500 km.

**Oka'pi**, se *Giraffdjur*.

**Okari'na**, se *Occarina*.

**Okava'ngo**, *Kuba'ngo*, flod i Syd-Afrika, upprinner i Port. Väst-Afrika och utmynnar i Ngamis träskområde. Vid högvatten står O. i förbindelse med Sambesi. Utforskad av bl. a. *Ch. J. Andersson*.

**Okayama**, stad vid s. kusten av Honshu, Japan. Gammalt furstepalats. I närheten det stora, 1390 fullbordade templet Kibitsu-Jinsha. 95,000 inv.

**Okben**, *Okbåge*, se *Kranium* sp. 1285, resp. 1287.

**Oke'anos**, i grek. myt. den ström, som omslöt jorden. O., som tänktes som ett personligt gudaväsen, var en av titanerna. *Okeaniderna* voro O:s döttrar, 3,000 till antalet.

**de Okeghem** [å'-], *Jean*, f. omkr. 1430, d. 1495, nederländsk tonsättare, en av huvudrepresantanterna för nederländska skolan (se d. o.); skrev kyrkliga verk (mässor, motetter m. m.) i imiterande stil för kör a cappella.

**Oklahoma** [åkləhə'mə], stat i mell. För. Stat., upprättad 1907, omkring Arkansas och Canadian River. 181,400 kvkm. 2,03 mill. inv., därav 150,000 negrer och 57,000 indianer. Huvudnäringar äro jordbruk (vete, majs, bomull) och bergsbruk (petroleum m. m.). Största städer Oklahoma City (huvudstad), Tulsa och Muskogee. Om O:s historia se *Indianterritorier*.

**Oklahoma City** [åkləhə'mə si'tti], huvudstad i Oklahoma, För. Stat., vid Canadian River. Livsmedels- och bomullsindustri. 90,000 inv.



**Oklokрати'** (av grek. *o'klos*, folkmassa, och *kratē'n*, härska), se **Demokrati** sp. 214.

**O'knos**, en gestalt i det grekiska dödsriket, vilken liksom andra brottslingar, ss. danaiderna och Sisyfos, i underjorden blivit dömd till ett ständigt fruktlöst arbete. O. tvinnar ständigt på den ena ändan av ett halmrep, vars andra ända uppåtes av en åsna.

**Okome**, socken i Hall. l., jämte Köinge och Svarträ pastorat i Göteborgs stift. 1,040 inv.

**Okränkbarhet** l. **integritet**, det rättsskydd till person l. egendom, som någon i allm. l. i visst enskilt hänseende åtnjuter; särskilt, i statsrättslig terminologi, det skydd, som tillförsäkras statsmaktens främsta organ, konungen och riksdagen. Den svenska R. F. innehåller stadganden om O. i sistnämnda hänseende, kompletterade genom strafflagens bestämmelser (jfr **Högförräderi** och **Majestätsbrott**). Konungen är enl. R. F. § 3 oansvarig såväl för sina regeringshandlingar som för sina handlingar som enskild person. Varje användande av våld mot riksdagen, dess kamrar l. utskott anses enl. R. F. § 110 som förräderi, och det ankommer på riksdagen att åtala brottet. En riksdagsman får icke ställas under åtal l. berövas sin frihet för sina gärningar l. yttranden i denna egenskap, utan att den kammare, som han tillhör, genom uttryckligt beslut har lämnat sin tillåtelse därtill. Blir riksdagsman, medan riksdag är samlad, l. under resa till l. från riksdagen, då man vet honom vara stadd i sådant ärende, med ord l. gärning ofredad, tillämpas lagens bestämmelser om våld och förolämpning mot ämbetsman i l. för ämbete.

Så blir även förhållandet, om riksdagens fullmäktige, revisorer, justitie- l. militieombudsman, sekreterare l. kanslibetjante våldföras l. förolämpas. Om en riksdagsman beskylls för brott, som kan medföra minst 2 års straffarbete, vid vilket häktning annars är obligatorisk, får han, såvida han ej gripits på bar gärning, ej häktas, förrän domaren efter anställd raunsakning prövat detta skäligt.

**Oktae'der** (av grek. *okto'*, åtta, och *he'dra*, yta), se **Polyeder**.

**Okta'n**, metankolväte av sammansättningen  $C_3H_{18}$ .

**Okta'nt** (av lat. *o'cto*, åtta). 1. Se **Sextant**. — 2. De åtta delar, i vilka en sfär delas av tre mot varandra vinkelräta plan genom medelpunkten.

**Okta'v** (ital. *ottava*, av lat. *octa'va*, åttonde). **Boktr.** Se **Forma t.** — **Mus.** Åttonde tonen uppåt från en viss ton räknat (jfr **Intervall**); även benämning på hela tonomfånget mellan två toner med en O:s mellanrum (ex. e—h). De olika oktavgrupperna benämnas efter höjdläge (svängningstal), räknade från vänster på pianots klaviatur, *subkontraoktav* ( $C_2$ — $H_2$ ), *kontraoktav* ( $C_1$ — $H_1$ ), *stora* l. *grova* O. ( $C$ — $H$ ), *lilla* l. *ostrukna* O. (c—h), *ettstrukna* O. ( $c^1$ — $h^1$ ), *tvåstrukna* O. ( $c^2$ — $h^2$ ) o. s. v. **Kort** O. kallas å äldre orglar (manual, pedal) djupast liggande O., vilka sakna toner för ciss, diss, fiss, giss. Tecknet 8 : v a (octava, ottava) anbragt över l. under noterna anger dessas utförande i en högre, resp. lägre O., än noteringen utvisar. — **Teol.** I romerska kyrkan betecknar O. den på åttonde dagen efter en stor helgdag följande efterfirningsfesten.

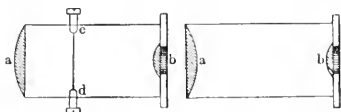

T. v. Huygens', t. h. Ramsdens okular.  
a Kollektiv-, b ögonlins, cd hårkors.

**Okte'tt** (ital. *ottetto*, av lat. *o'cto*, åtta), tonsättning för åtta stämmor.

**Oktober** (av lat. *o'cto*, åtta), tionde månaden enl. nu gällande tideräkning, åttonde enl. den gamla romerska. Svenska namnet är s l a k t m å n a d. 31 dagar.

**Oktober'ister**, ryskt centerparti av moderat-liberala agrarer, bildat 1905 och uppkallade efter tsarens kort förut utfärdade oktobermanifest om dumans lagstiftningsmakt, vilket de erkände ss. grundval för rikets konstitution. I första duman stodo O. närmast till höger om kadetterna, vilka motsatte sig oktrojerad författning. Vid dumavalen 1907 tillbakaträngdes vänstern av O., som i tredje duman under Gutjkov nådde sin starkaste maktställning och stödde Stolypin för att slutligen i fjärde duman (1912) förena sig med yttersta högern, "de sant ryska männen".

**Oktode's** (av lat. *octo'decim*, aderton), bokformat, erhållet genom arkets vikning i 18 blad.

**Okto'ser**, se **Socket**.

**Oktro'j** (fr. *octroi*, av lat. *augere*, öka, befrämja), av offentlig myndighet meddelat tillstånd för enskild person l. bolag att utöva viss ekonomisk verksamhet; i Sverige av K. M:t meddelad rätt att bedriva bankrörelse. O. meddelas för en tid av högst 10 år. Ansökan om förnyad O. skall göras minst 16 mån. före utgången av den löpande O. — I vissa länder, t. ex. Frankrike, användas

motsvarande termer även om viss indirekt kommunalskatt (t. ex. på livsmedel). — Oktroje'rad författning, se Grundlag.

**Oku**, **Yasukata**, f. 1845, greve, japansk fältmarskalk. Förde i Rysk-japanska kriget befälet över 2:a armén, med vilken han avspärrade Port Arthur. Han segrade vid Wafangu samt deltog i striderna vid Liao-yang och Mukden. O. var 1906—12 chef för generalstaben och 1914—16 krigsminister.

**Okubo**, se **Japan** sp. 72.

**Okula'r** (av lat. *oculus*, öga).

1. O. l. okulä'r, som angår ögonen, ögon-; med egna ögon. —  
2. Den del av optiska instrument, varmed den av objektivet givna bilden betraktas. Med O. avses dels att kunna skarpt betrakta ett närbeläget bildplan, dels att göra detta med förstoring. O. inställas i regel så, att det utgående strålknipet är parallellt och således avsett att uppfångas i ett för seende på oändligt avstånd ackommoderat öga. Undantag äro projektionsokular (se **Mikroskop** sp. 46). På grund av ögats ofullkomliga optiska korrektion kunna jämförelsevis enkla konstruktioner användas; den sedda bilden förbättras dock genom ögats anatomiska byggnad (rörlighet, adaptationsförmåga m. m.); de flesta O., tämligen lika i de flesta instrument, bestå således av två plankonvexa linser. Huygens' O. har de båda plana sidorna vända mot ögat. Den första (kollektivlin sen) samlar då objektivets strålnippe till en bild, som betraktas med den andra (ögonlin sen). I Ramsdens O. vända linserna sina konvexa sidor mot varandra; den av objektivet givna bilden betraktas här med hela systemet. Kellners

O. har ögonlinsen akromatiserad. I O. insättes ofta hårkors (se d. o.) l. okularmikrometer (se *Längdmätning* sp. 963). — O. äro i regel beräknade att vara korrigerade för sig; undantag äro bl. a. kompensationsokular, vilka utjämna hos apokromater kvarstående fel, spec. bildfältets krökning. Se vid. *Kikare* och *Mikroskop*.

**Okulering** (av lat. *o'culus*, öga), inympning av en knopp ("öga") av ett träd på en stam, **grundstam**, av annan art l. sort, användes huvudsakl. för förädling av fruktträd. På eftersommaren lösgöres ett öga på ett kraftigt årsskott jämte en tunn barkflisa, varefter den sistnämnda inskjutes i en T-formig inskärning på grundstammen, vilken på sin höjd bör vara av fingertjocklek. Barkflisans övre del avskäres längs tvärskåran på grundstammen, och okuleringstället omlindas stadigt med bast. Ögat bör fastväxa före hösten och utväxer sedan följande vår, varpå grundstammen avskäres strax ovan okuleringstället. Jfr *Ympning*.

**Okulär**, se *Okular* l.

**Okutskott**, se *Kranium* sp. 1287.

**Okände soldaten**. Som en nationens hyllning åt de under världskriget fallna soldaterna beslöt man 1920 i England att i Westminster Abbey begrava liket av någon vid västfronten stupad, icke identifierad engelsk soldat. På tvåårsdagen efter vapenstillståndet, 11 nov. 1920, fördes kistan med den "okände soldaten" under stora högtidligheter till Westminster Abbey. — Exemplet har följts av övriga krigförande allierade makter. Den franske O. begrovs under Triumfbågen i Paris.



Okulering. **A** grundstam med T-formigt insnitt, **B** öga med barkflisa, **C** okuleringens verkställd.

**Ol**, förk. för lat. *o'leum*, olja.

**Olands härad** i Uppsala l:s n. domsaga omfattar socknarna Stavby, Tuna, Ekeby, Skäfthammar, Alunda, Morkarla, Dannemora, Film, Tegelsmora, Österlövsta och Hållnäs.

**Olands och Frösåkers kontrakt** i Uppsala stift omfattar pastoraten Börstil och Östhammar; Alunda och Morkarla; Tuna och Stavby; Öregrund och Gräsö; Harg; Forsmark; Hök-huvud och Skäfthammar; Valö; Ekeby och Bladåker.

**Olandsån**, vattendrag i ö. Uppland, utfaller i en vik av Öregrundsgrepen. 65 km.

**Ola'us**, *Ola'vus*, lat. form för Olof.

**Ola'us Ma'gnus** l. *Ma'gni*, f. 1490, d. 1557, domprost i Strängnäs, kulturhistoriker, broder till Johannes Magnus. O. användes av Gustav Vasa vid flera tillfällen som underhandlare med kurian men kvarstannade efter 1526 i utlandet på grund av missnöje med konungens kyrkopolitik. Han var länge föreståndare för Birgittas hospital i Rom. O. är känd genom sitt stora verk *Histo'ria de ge'n'tibus septentriona'libus* (1555; många senare uppl. på olika språk; De nordiska folkens historia, 4 bd, 1909—25). Det är en av varm patriotism uppuren och, bortsett från en del fantastiska enskildheter, trovärdig skildring

av de nordiska folkens samhällsskick och levnadssätt. Verket är försett med intressanta träsnitt. O. utarbetade även en för sin tid utmärkt karta över Norden (*Charta marina*).

**Ola'us Pe'tri**, församling i Örebro (se d. o.).

**Ola'us Pe'tri** (latinisering av Olof Petersson), benämnd "mäster Olof", f. 1493, d. 1552, Sveriges främste kyrkliga reformator. O. studerade 1516—18 i Wittenberg och trädde härunder i personlig förbindelse med Luther och Melankton. Efter avlagd magisterexamen blev han sekreterare hos biskop Mattias i Strängnäs, 1520 vigd till diakon samt s. å. lärare vid domskolan. På denna plats förkunnade han reformationens nya idéer, vilket bl. a. väckte biskop Brasks häftiga ovilja. 1524 förflyttades han emellertid av Gustav Vasa till Sthlm ss. sekreterare åt magistraten. Tillika fick han tillfälle att ss. predikant vid Storkyrkan ytterligare arbeta för reformationen. Detta gjorde han, stundom under livsfara, med stor fasthet och oförskräckthet och vann snart också gehör för de nya idéerna. 1525 bröt han öppet med katolsk åskådning genom att ingå giftermål. Vid detta tillfälle skall mässan för första gången ha hållits på svenska. O. verkade ss. flitig författare. Han medverkade vid N. T:s översättning (1526), ehuru det är omstritt, huruvida han l. Laurentius Andreae härvid gjort den viktigaste insatsen. S. å. synes ett första, numera förlorat psalmhäfte ha utkommit. I en rad populära småskrifter, till en början övers. från tyskan (jfr *Katekes* sp. 691), utvecklade O. under de följande åren reformationens huvudprinciper (bl. a. *Om*

*Gudz Ordh och Menniskios Bodh och Stadhgar*, 1528). O:s framställning är klar och undervisande, med en enkel och varmhjärtad ton; vid polemik är den till formen i allm. hovsam men i sak skarp. På riksdagen i Västerås 1527 disputerade O. med Peder Galle (se d. o.). Efter kyrkomötet i Örebro 1529 försåg han den framväxande reformerade kyrkan med handbok (se *Kyrkohandbok*), postilla (1530) och mässordning (1531; från O. härrör bl. a. den ännu brukade syndabekännelsen: Jag fattig, syndig människa). 1531—33 var O. Gustav Vasas kansler. I processen mot Laurentius Andreae indrogs även O., vilken genom sin frimodighet i tal och skrift, särskilt genom vissa kritiska uttalanden i sin Svenska krönika, ådragit sig konungens missnöje. O. ogillade de hänsynslösa indragningarna av kyrkans gods och ville åt kyrkan bevara en viss självständighet, oförenlig med konungens principer. Därtill beskylldes han för att ej ha yppat en sammansvärjning mot konungen, om vilken han i bikten fått kännedom. Liksom sin forne förman dömdes O. 1540 till döden men benådades mot synnerligen dryga böter. 1543 blev O. kyrkoherde i Storkyrkan, men något samarbete med konungen kom ej vidare i fråga. — O. verkade ss. författare även på andra områden än det teologiska. Ss. stadssekreterare förde han magistratens protokoll (*Tänkebok*, utg. 1908—). Dessutom skrev han en *Kommentar till Stadslagen* och de *Domare reglor*, som ännu införas i svenska lageditioner som inledning. O. författade även dramat *Tobiae Comedia* (1550) och bidrog väsentligt till historiskrivningens utveckling genom

sin *Svenska krönika*, vars tryckning förhindrades av konungen (jfr ovan och *Historia* sp. 778). Genom sitt klara och kärnfulla, på en gång folkliga och vördade språk, vilket än i dag kan läsas utan svårighet, har O. lagt grunden till det moderna svenska skriftspråket och därmed till en svensk litteratur. — O:s samlade skrifter utgävos 1914—17.

**Olaus Petri-stiftelsen**, en genom donation av anonym donator 1908 till Uppsala universitet knuten stiftelse med uppgift att med viss del av kapitalets årliga avkastning dels bekosta föreläsningsserier vid universitetet över religionsvetenskapliga ämnen av samtidens förnämsta fackmän, dels utdela resestipendier åt teologiske studerande och prästmän.

O'lav, no., Olof.

**O'lbors, Wilhelm**, f. 1758, d. 1840, tysk astronom, 1781—1820 praktiserande läkare, upptäckte bl. a. asteroiderna Pallas och Vesta samt den Olberska kometen (med en period av 73 år) och angav (1797) den första bekväma metoden att beräkna en komets bana.

**Olbi'a**. 1. Under antiken en stad på Sardiniens n.ö. kust, vid nuv. *Terranova Pausania*, överfartsort till Italien. — 2. Under antiken blomstrande grekisk handelsstad vid Dnjeprs mynning, nära Odessa.

**O'lbrich** [-rič], **Joseph**, f. 1867, d. 1908, österrikisk arkitekt, 1899 prof. i Darmstadt. Lärjunge till Otto Wagner, fullföljde O. dennes strävanden att skapa en av äldre stilar oberoende, konstruktivt betonad arkitektur. Bland hans verk märkas Wien-secessionens utställningsbyggnad (1898), Ernst-Ludwig-Haus och flera enfamiljshus på Mathilden-



Konstnärrens fader. Målning av Julius Oldach. (Hamburg.)

höhe i Darmstadt (se ill. till d. o.). Även inom konsthantverket och rumsinredningen utövade han en nydanande verksamhet.

**Olcott** [å'lkätt], **Henry Steele**, f. 1832, d. 1907, nordamerikansk teosof, grundade jämte J. Blavatskaja 1875 Teosofiska samfundet i Chicago och blev dettas förste president, från 1879 bosatt i Indien.

**O'ldach, Julius**, f. 1804, d. 1830, tysk målare. O. representerar en borgerlig riktning inom det hamburgska måleriet och har efterlämnat en mängd porträtt, utmärkta av själslig fördjupning och en formgivning, som genom sin intima karaktär påminner om det samtida danska måleriet.

**Old boy** [åold bāj] (eng., gammal gosse), idrottsman, som uppnått den ålder, då i allm. kulmen för utvecklandet av fysisk kraft och uthållighet passerats, och som därför äger rätt att tävla i särskild klass. Åldersgränsen bestäms för varje idrottsgren av den

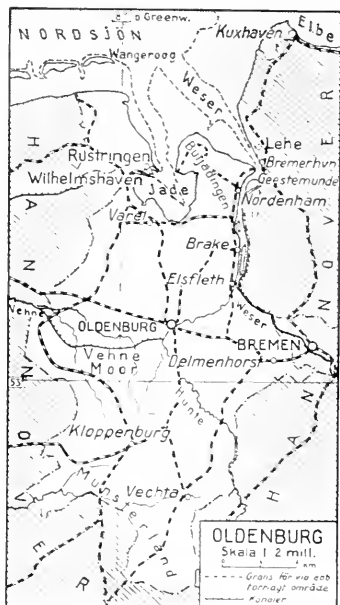

förening, som anordnar tävling, och varierar vanl. mellan 32 och 35 år.

**Oldcastle** [ʌo'ldkasl], se **Falstaff**.

**van Oldenbarnevelt** [fann äldenbar'rnefältt], **Johan**, f. 1547, d. 1619, nederländsk statsman. O. hade ss. rådspensionär i Rotterdam stor andel i tillkomsten av unionen i Utrecht 1579. 1586 landsadvokat i Holland, ledde han från 1588 Nederländernas utrikespolitik och lyckades göra prov. Holland till ledande inom förbundet. I handelns intresse genomförde han stilleståndet med Spanien 1609 men kom därmed och genom den arminianska striden i en konflikt med Moritz av Oranien, anklagades för högförräderi och avrättades. Se **Nederländerna** sp. 706 f.

**O'ldenburg** [-borʒ]. 1. **Fristat** i Tyskland. 6,425 kvkm. 554,000 inv. O. består av ett större område vid Nordsjön, egentliga O. (5,380 kvkm. 444,000 inv.), och två mindre enklaver, Lübeck (se d. o. 3) vid östersjön n. om staden Lübeck (541 kvkm. 53,000 inv.) och Birkenfeld (se d. o.) i s.ö. Rhenprovinzen. — O. styres enl. författning av 1919 av en på 3 år utsedd lantdag och ett ministerium, som väljes av lantdagen. — *Historia.* Det nuv. O. beboddes i äldsta tid av chaukerna och sedermera av friser. Erövrat av karolingerna, tillföll det vid Frankiska rikets delning den tyska riksdelen, stod under sachsisk överhöghet till 1180 och blev senare riksomedelbart. I det med O. delvis införlivade stedingarnas land uppfördes borgen Delmenhorst, efter vilken det kringliggande landet uppkallades. Detta regerades länge av sidolinjer till O:s grevliga ätt (se **Oldenburgska huset**), tills det på 1600-t. definitivt införlivades med O. 1667 tillföll O. genom arv det danska konungahuset. Genom "Mageskiftet" 1773 överläts det till ryske storfursten Paul, som avträdde det till en släkting. O. upphöjdes 1774 till hertigdöme. Efter fransk ockupation under Napoleonskrigen utvidgades det 1814 bl. a. med Birkenfeld och blev storhertigdöme. 1803, definitivt 1823, förenades med O. stiftet Lübeck. O. anslöt sig i Kriget 1866 till Preussen, inträdde s. å. i Nordtyska förbundet och 1871 i Tyska riket. Nov. 1918 avsattes furstehuset, varefter O. förklarades för republik. — 2. Huvudstad i O. 1, vid Wesers biflod Hunte. Brännerier och bryggerier. Spannmålshandel, hästmarknader. 52,000 inv.

**Oldenburgska huset**, en av Europas äldsta och mest förgrenade furstestläkter, härstammande från grevarna av Oldenburg (se d. o.). Det grevliga husets huvudlinje utdog 1667. 1448 valdes greve Kristian av Oldenburg, son till greve Didrik den lycklige, d. 1440, till konung av Danmark, där huvudlinjen av hans ätt utlocknade 1863. Från den danska grenen utgingo husen Augustenborg och Holstein-Gottorp (se dessa ord); det senare har även regerat i Sverige och Ryssland. En augustenborgsk sidogren, Glücksborg, erhöll Danmarks tron 1863. Den regerade 1863—1924 även i Grekland och regerar sedan 1905 i Norge.

**Oldevig**, Emil Johan, f. 1843, d. 1922, sjukgymnast, grundade 1883 ett gymnastikinstitut i Dresden, som utvecklats till ett av världens förnämsta och varit av största betydelse för spridandet av de lingska sjukgymnastiska idéerna på kontinenten. Särskilt lade sig O. vinn om ökad användning av aktiva rörelser, vilkas verkan på underlivsorganen han underkastat ingående studium.

**Oldfru**, se **Aldfru**.

**Oldham** [ʔoldəm], stad, bildande eget grevskap, i Lancashire, England, n.ö. om Manchester. Bomulls- och metallindustri. 150,000 inv.

**Oldham** [ʔoldəm], Joseph Houldsworth, f. 1874, skotsk missionsman, sekreterare i Internationella missionsrådet (se Mission sp. 115), från 1912 redaktör för International Review of Missions. Har bl. a. författat *Christianity and the race problem* (1924; Kristendomen och rasproblemet, 1925).

**Oldhamit**, av kalciumsulfid,

CaS, sammansatt mineral; förekommer i meteoriter.

**Old Jack** [ʔold djækk], eng., "gamle Jack", spec. av sjömän brukat smeknamn på Union Jack (se **Flagga** sp. 104).

**Old red sandstone** [ʔold redd sæ'ndstəʊn], förk. **old red**, genom en rik fossil fiskfauna karakteriserad, mäktigt utbildad röd devonisk sandsten i England.

**Olea'ceae**, växtfamilj (ordn. *Contortae*), vanl. buskar l. träd, som ha 4-taliga blommor med undersitiande hylle. C:a 400 arter i varma och tempererade länder. Hit höra bl. a. ask, jasmin, liguster, oliv och syren.

**Olea'nder**, se **Rosenlager**.

**O'Leary** [ʔli'əri], Peter, f. 1839, d. 1920, irländsk författare, romersk-katolsk präst. O., vilken är en av de främsta företrädarna för den iriska litterära renässansen, har skrivit talrika arbeten med iriska motiv.

**Olea'ter**, se **Oljesyra**.

**Oledare**, se **Elektricitet** sp. 849.

**Olefi'nér**, se **Kolväten** sp. 1039.

**Ole'g** (förryskning av Helge), d. 913, varjagisk furste, Ruriks frände och efterträdare, utvidgade sitt välde mot s., gjorde Kiev till sin huvudstad och företog 907 ett krigståg mot Konstantinopel.

**Olei'n**, se **Oljesyra**.

**Olenek** [alenjäk], flod i n. Sibirien, utmynnar i Norra Ishavet, v. om floden Lena. 1,400 km.

**Oleni'dskiffer**, den övre tredjedelen av kambriska systemet, karakteriseras av trilobiter av släktet *Ole'nus*. Är i Sverige utbildad som alunskiffer med orsten.

**Oléron**, Ile d'O. [il dälérä'ŋ], Frankrikes näst Korsika största ö, i dep. Charente-Inférieure, vid v. kusten. 170 kvkm. 18,000 inv.

**O'leum** (lat., olja). 1. Sv. farm:s benämning på feta oljor. — 2. Se **Svavelsyra**.

**O'lga** (förryskning av *Helga*), d. 969, varjagisk furstinna, Igors maka, styrde ss. änka riket under sin son Svjatoslavs minderårighet. O. lät döpa sig (till Helena) i Konstantinopel 957. Kanoniserades av den ortodoxa kyrkan (O. den heliga).

**Oli'banum**, se **Boswellia**.

**Olifa'nt** (fr., av lat. *elepha'n-tus*, elefant), eg. elfenben; medeltida stridslur av elfenben.

**Olifa'ntpapper**, färgat och glättat slipmasseshaltigt sulfitt-papper; användes till biljetter, affischer o. d.

**Olifants River** [å'llifönts ri'vø], namn på flera floder i Syd-Afrika. Den största (700 km.) är högerbiflod till Limpopo.

**Oligarki'** (grek. *oligarki'a*, av *ol'goi*, få, och *a'rkein*, härska), se **Demokrati** sp. 214. — Adj.: **oliga'r kisk**.

**Oligoce'n** (av grek. *ol'gos*, liten, och *kaino's*, ny), se **Ter-tiärperioden**.

**Oligochae'ta**, en ordn. Borst-mas k a r. Kroppen är likformigt segmenterad, huvudet ej avsatt, borsten fåtaliga. Vissa O. ha enkelt byggda ögon. Hermafroditer. Äggen omges av en "kokong", som avsöndras från ett bälte av hudkörtlar, *clite'llum*, runt kroppen i könsregionen. Fortplantning genom delning förekommer hos vissa O. Utvecklingen är direkt. Flertalet O. leva på land i fuktig jord l. i sötvatten, ett fåtal i havet. Mest känd är vanliga **daggmasken**, *Lumbri'cus ter-re'stris*, som lever i jorden av multnande ämnen i mullen och som endast nattetid l. efter regn visar sig ovan jordytan. Exkrementen uttömmas vanl. strax

ovan jordytan. Därigenom bidrar daggmasken till åkerjordens blandning och uppluckring. Längd intill ca 25 cm.

**Oligokla's**, se **Fältspat**.

**Olikformighetsgrad**, förhål-landet mellan största hastighets-förändringen och normala medel-hastigheten hos roterande och svängande massor. O. har betydelse vid beräkning av regulatorer och svänghjul till drivmaskineriet till vissa arbets- och kraftmaski-ner, där stora hastighetsändring-ar äro skadliga. Sålunda är O. vid drift av elektriska generatorer för belyningsändamål 1:300 till 1:150, spinnmaskiner 1:100 till 1:60, verkstadsmaskiner 1:35, pumpar 1:25.

**Oliknämninga** sägas två bråk vara, då de ha olika nämnare.

**Olin**. 1. **Elisabeth O.**, f. Lillström, f. 1740, d. 1828, operasångerska, uppträdde redan som barn på scenen samt anställdes 1773 vid den nyinstiftade svenska operan, där hon en längre tid uppbar de kvinnliga huvud-partierna. — 2. **Carl Oscar O.**, f. 1865, läkare (specialitet mag- och tarmsjukdomar), förste livmedikus och konung Gustaf V:s läkare 1919.

**Olita**, tidigare rysk fästning, bildande ett brohuvud på Njemens v. strand mitt emellan Kovno och Grodno, var en stödjepunkt för ryska operationerna 1914—15 mot Ost-Preussen. O. utrymdes av rys-sarna efter Kownos fall aug. 1915.

**Oli'v**, oljeträd, *O'lea euro-pae'a* (fam. *Olea'ceae*), lågt, kno-tigt träd med grågrönt lövverk, hemmahörande i Orienten, sedan urminnes tid odlat i Medelhavs-länderna, numera även i Kalifornien, Kaplandet, Australien m. fl. länder. O. har lansettlika blad,



små vitgula blommor och körsbärsstora, som mogna vanl. blåviolettera l. svarta stenfrukter, oliver, med oljerikt fruktkött (40—60 % olja). Oliver ätas saltade som hors d'oeuvre. Spec. ur fruktköttet pressas en ljusgul, fet olja, olivolja, som är den mest använda matoljan och även begagnas i medicinen. Sämre sorter användas, ofta under namnet bomolja, för tekniska ändamål. Trädet lämnar hård, tung, vackert ådrad ved, använd till snickeriarbeten o. d. — Olivolja spelar i Syd-Europa samma roll för befolkningen som smör och margarin i nordliga länder. Oliver och olivolja exporteras spec. från Spanien, s. Frankrike, Italien och Grekland. Oljan förfalskas ofta (t. ex. med jordnötsolja).

**Oliva**, köping i fristaten Danzig, nära Östersjön. 14,000 inv. I det 1831 upphävida klostret i O. slöt Sverige 1660 fred med Polen, Brandenburg och tysk-romerske kejsaren, varvid polske konungen Johan Kasimir av Polen definitivt uppgav Livland och sina svenska tronanspråk.

**Oliva'res**, Gaspar de Guzmán, hertig av O., f. 1587, d. 1645, spansk politiker, Filip IV:s förste minister 1621. O. strävade, ehuru utan framgång, att återge Spanien dess gamla maktställning. Ett mot O:s hårda skattepolitik riktat uppror i Katalonien 1640 och Portugals frigörelse s. å. bidrogo till hans fall 1643.

**Olivecrona**, Knut, f. 1817, d. 1905, rättsvetenskapsman, prof. i allmän lagfarenhet och romersk rätt i Uppsala 1852, justitieråd 1868—89. O., som var konservativ, deltog i de tre sista ständsriksdagarna. Bland O:s arbeten må nämnas *Om makars giftorätt i bo* (1859), *Testamentsrätten en-*



Oliv. Kvist med frukter.

ligt svensk lagstiftning (1880) samt *Om dödsstraffet* (1866).

**Olivekrans**, Johan Paulin, f. 1633, d. 1707, adlad O. 1654, son till Laurentius Paulinus, innehade olika statsämbeten och blev 1682 Gotlands lagman. O. var en förfaren diplomat, som använde sitt inflytande i franskvänlig riktning. Honom tillskrives, ehuru utan full bevisning, *Anecdotes de Suède* (1716, övers. 1822), en mot J. Gyllenstierna synnerligen hätsk skildring av reduktionens förhistoria.

**Oliver** [å'llivø], engelska miniatyr målare. 1. Isaac O., f. 1566, d. 1617, utgick i sin konst från Hilliards stil och avbildade det engelska hovet i detaljrikt utpenslade, i klara färger stämda porträtt. — 2. Peter O., f. trol. 1594, d. 1648, den föreg:s son och lärjunge, komponerade sina porträtt ofta efter van Dycks mönster och arbetade i en mera målerisk stil än fadern. Se ill. sp. 1279.

**Oliveta'nus**, Robert, f. omkr. 1506, d. 1538, fransk-schweizisk reformator, utförde för valdenser-



Självporträtt. Miniatur av Peter Oliver.

nas räkning en bibelöversättning (utg. 1535), varav särskilt G. T., översatt direkt från grundtexten, var ett mästerverk. Försedd med företal av Calvin, antogs den av alla fransktalande protestanter.

**Olivin**, *peridot*, en grupp rombiskt kristalliserande mineral, sammansatta av magnesiumsilikat,  $Mg_2SiO_4$ , och järnsilikat,  $Fe_2SiO_4$ . En omvandling till serpentin är vanlig. O. förekommer i ett stort antal basiska och ultrabasiska bergarter (gabbror, diabaser, melafyrer, basalter och som dominerande mineral i peridotiter), i korniga kalkstenar och dolomiter och som skarnmineral vid många järnmalmsfyndigheter i mell. Sverige. Förekommer vidare i meteoriter. O. tillhör de mineral, som först utskiljas vid eruptiva bergarters kristallisation. Vackert grönfärgade, genomskinliga kristaller av O. utgöra ädelstenen *krysolit*. Som *forsterit* betecknas de järnfattigaste O.,

som *fayalit* de järnrikaste. *Knebelit* och *igelströmit* äro manganförande fayaliter. Till olivgruppen räknas även den huvudsakl. av mangansilikat bestående *tefroit*.

**Olivinsten**, i de svenska och norska fjälltrakterna uppträdande bergarter, vilka huvudsakl. bestå av olivin.

**Olivolja**, se *Oliv*.

**Olja**, se *Oljor*.

**Oljeavskiljare**, se *Smörjmedel*.

**Oljeberget**, se *Jerusalem* sp. 115.

**Oljeduk**, linne- l. bomullsväv, som gjorts vattentät genom impregnering med linoljefernissa.

**Oljefärger**, mineral- l. lackfärgämnen, utörda med torkande oljor, vanl. linolja (till konstnärlig målning vanl. nötolja), ofta tillsatta med sicksativ.

**Oljehorisont**, artificiell horisont av olja (jfr *Kvicksilverhorisont*).

**Oljekakor**, återstod efter pressning av olja ur frön, ha till följd av sin höga halt av lättsmälta näringsämnen, särskilt äggvita, stor användning som kraftfoder för husdjur. O. användas även krossade till mjöl; dylikt erhålles också efter extraktion av olja (t. ex. jordnöts- och sojamjöl) men innehåller då vida mindre fett. Vissa fröslag, ss. bomulls- och solrosfrö, ha tjocka, till största delen osmältbara skal, och värdet av fodervaror, beredda av sådana frön, beror väsentligt av om och hur fullständigt skalen avlägsnats. Se vid. tab. Jämte smältbara äggviteämnen innehålla dessa fodermedel 1—2,5 % amider (jfr *Fodervärd*), som delvis kunna ersätta äggvita, samt riklig mängd av B-, mindre av A- men intet av C-vitaminer.

Sammansättning och fodervärde av viktigare, i Sverige använda oljekakor och motsvarande mjöl.

	Smältbar äggvita i %	Fett i %	Kvävefria extraktivämnen i %	Växtträd i %	Aska i %	Foderenheter pr 100 kg.
Bomullsfrökakor, skal., prima	36,0	10,0	24,3	7,6	6,0	119
» oskalade	17,0	7,0	28,3	25,0	6,2	72
Hampfrökakor	23,3	8,0	26,0	17,3	8,3	95
Jordnötsskakor, skal., prima	40,0	8,0	25,2	4,8	6,3	125
» oskalade	24,0	10,0	18,6	28,0	4,3	70
Kokosnötkakor	17,0	8,3	38,7	14,7	6,2	117
Linfrökakor	24,0	9,3	33,9	9,3	6,1	113
Palmkakor	14,3	8,0	36,0	24,0	4,0	99
Palmkärnmjöl	15,3	1,3	39,3	25,3	4,3	99
Rapskakor	23,3	8,3	31,3	12,2	7,1	104
Sojakakor	36,3	6,0	28,7	5,0	5,5	124
Sojamjöl, extraberat	40,3	2,0	30,0	5,0	5,7	120
Solroskakor, skalade	28,3	11,3	26,8	13,3	6,3	112
» oskalade	16,0	11,3	23,6	19,3	5,7	103

— På grund av sin höga äggvitehalt användas O. företrädesvis till högmjölkanande kor men även för ungdjur. I den mån mjölkproduktionen i Sverige ökats, har därför importen av O., vilka så gott som uteslutande beredas av utländska frövaror, starkt tilltagit. På senaste åren har även inhemsk tillverkning av olja och O. av importerat frö fått större omfattning. Jfr Fodermedel.

**Oljekvarn**, se Oljeslageri.

**Oljelund**, I van, f. 1892, författare, 1916—18 redaktör för Brand. 1916 för uppmaning till förrädderi ådömd ett års fängelse, genomgick han under fängelse tiden en religiös omvändelse, som han skildrat i romanerna *I ny jord* (1920) och *Med stort G* (1921), i vilka han även diskuterar aktuella sociala frågor. Han har senare utgivit de tidskritiska studierna *Svenska brev* (1923; ny saml. 1925).

**Oljemotor**, dels förbränningsmotor, i vilken råolja användes som bränsle, dels hydraulisk motor, i vilken arbetsmediet utgöres av olja.

**Oljemålning**, den teknik inom målarkonsten (se d. o.), som använder oljefärger (se d. o.). Dessa äro antingen täckande, täckfärger, l. genomskinliga, lasurfärger. För deras förutning användes terpentin l. olja. Förr rev målaren själv sina färger efter ett recept, som var hans yrkeshemlighet, numera fabriktillverkas de och tillhållas färdiga för användning i blytuber; den därigenom förlorade materialkännedomen har den moderna konstundervisningen alltmera sökt ersätta. O. utfördes tidigast på en träskiva (pennå) l. en metallplåt, vanl. koppar, senare i allm. på vanl. särskilt preparerad linneduk, spänd på en s. k. blindram. För att skydda färgerna och ge dem större glans, bstrykes vanl. den färdiga målningen med fernissa. — Frågan om O:s uppkomst har länge varit omstridd. Av ålder ha bröderna van Eyck tilldelats äran av uppfinningen. Men redan före dem användes oljefärger vid bemålning av skulpturer m. m. och även inom tavelmåleriet. Den van Eyckska

tekniken var dessutom en blandteknik i så måtto, att täckfärgerna utgjordes av tempera-, lasurfärgerna av oljefärger. Temperatekniken fortlevde på detta sätt länge vid O:s sida, t. ex. i Italien, där O:s föregångsmän äro Antonello da Messina och Giovanni Bellini.

**Oljepalm**, *Elaeis guineensis*, palm i tropiska Väst-Afrika och Kongo samt ö. Syd-Amerika. Den bär stora, täta fruktsamlingar, var och en med intill flera tusen stenfrukter av ett mindre plommons storlek. Frukterna innehålla fett (fruktköttet intill 65 %, frövitans intill 54 %). O. odlas i Afrika. Ur fruktköttet pressas på produktionsorten gult, smörliknande palmfett l. "palmolja". Frukstenarna (palmkärnor, "palmnötter") exporteras till Europa, där ur dem pressas l. extraheras palmkärnolja. Pressresterna (palmkakor) och extraktionsresterna (palmkärnmjölk) användas som fodermedel. Palmoljan användes som födoämne (i Afrika) samt i tvål- och ljus-, palmkärnolja bl. a. i margarinindustrin.

**Oljering**, se Smörjmedel.

**Oljerättika**, se *Raphanus*.

**Oljeslageri**, oljekvarn, äldre namn på oljefabrik. I dessa användes förr kvarnar och stampar (slagverk), medan numera krossningen sker i valskrossar och kollergångar och pressningen i specialmaskiner, konstruerade som hydrauliska pressar.

**Oljesyra**,  $\text{CH}_3 \cdot (\text{CH}_2)_7 \cdot \text{CH} : \text{CH} \cdot (\text{CH}_2)_7 \cdot \text{COOH}$ , ingår i form av glycerid, olein, i fetter, särskilt de flytande växtfetten. O. kan framställas genom fettets förtvålning med alkali och syrans frigörande med saltsyra. O. är en vattenklar, tjockflytande vätska.

I luften stelnar den på grund av oxidation och antar mörk färg. Vid inverkan av reduktionsmedel övergår O. till stearinsyra, och vid inverkan av salpetersyrighet bildas en isomer, kristalliserande förening, elaidinsyra. O:s salter kallas oleater. Kalium- och natriumoleaterna ingå i såpa och tvål.

**Oljetryck**. 1. Litografiskt flerfärgstryck, överdraget med en glänsande fernissa för att skydda bilden och höja färgens briljans. O. har mycket utnyttjats för billiga massreproduktioner. — 2. Se Pigmenttryck.

**Oljetråd**, se Oliv.

**Oljeväxter**, se Växtfett.

**Oljo'kma**, se Lena.

**Oljor**, se Eteriska oljor, Fett, Hartsolja, Mineralolja, Växtfett samt namnen å olika O.

**O'lkijoki**, by 1 mil n.ö. om Brahestad, Uleåborgs l., Finland. Om konventionen i O. se Adlercreutz sp. 91.

**Ollén**, Lars Per, f. 1845, d. 1904, tidningsman, redaktör för Svenska Morgonbladet från 1890. Hans son, Natanael O., f. 1879, har sedan 1904 varit verksam i samma tidning, ss. huvudredaktör 1904—10 och från 1917.

**Ollers**, Edvin, f. 1888, konstnär, har i sina målningar, främst med sydländska motiv, framträtt som en förfinad kolorist och genom sina ritningar till glas (se Glaskonst sp. 1301), tenn, silver m. m. gjort en betydande insats på konsthantverkets område.

**Ollivier** [-je'], Émile, f. 1825, d. 1913, fransk politiker och jurist. O. blev 1857 led. av lagstiftande kåren, där han gjorde sig känd som ivrig motståndare till kejsardömet. Han närmade sig efter hand Napoleon III, blev

ledare för det liberala s. k. tredje partiet, fick 1870 bilda regering och genomdrev flera viktiga författningsändringar, främst införande av ministeransvarighet. O. gav ivrarna för ett krig mot Preussen sitt understöd. Redan efter de första nederlagen i Fransk-tyska kriget avgick O. O. utgav bl. a. *L'empire libéral* (13 bd, 1895—1908), en apologetisk skildring av politiken 1867—70.

**Ollon**, frukter av ek och bok (se dessa ord). — **Ollonkaka**, kakaopulver, uppblandat med rostade och malda ekollon, användes i medicinen som digestionsförbättrande medel.

**Ollon**, Gustaf, f. 1646, d. 1704, psalmförfattare, kamrer vid Stora sjötullen i Sthlm. I 1819 års psalmbok finnas av O. två original (257, 264) och fem övers. l. bearbetningar (106, 112, 203, 239, 261).

**Ollonborrar**, *Melolonthinae*, en underfam. Bladhörningar. Antennerna äro klubblika. O. leva av blad, deras larver i jorden av växrötter, varigenom de kunna orsaka stor skada. Utvecklingen är ofta flerårig. Vanliga O. l. majbaggen, *Melolontha melolontha*, är svart, grå-luden med rödbruna täckvingar; kastanjaborren, *Melolontha hippocastani*, liknar den föreg., men täckvingarnas sidokanter äro svarta och halsskölden vanl. rödbrun. Utvecklingen är fyrårig. Allmänna i s. Sverige, den senare arten dock även längre norrut. Sedan under 1890-t. skalbaggar insamlats och oskadliggjorts med understöd av allmänna medel, ha inga svårare härjningar förekommit i Sverige.

**Ollonet**, den yttre, slemhinneklädda delen av den manliga lemmen. Jfr **Könsorgan** sp. 75.



Vanliga ollonborren (överst) jämte larv och ägg. Längd 25—29 mm.

**Ollonö**, se **Allonö**.

**Olm**, se **Gälgröddjur**.

**Olmütz**, tjeck. *Olomouc*, stad i Mähren, Tjecko-Slovakiet, vid March. Ärkebiskopssäte. Domkyrka från 1200-t. Teologisk (Kyrillos-Methodios-) fakultet. Järnindustri, bryggerier. 60,000 inv. — O. intogs 1642 av svenskarna under Torstenson. — **Olmützpunktuationerna**, fördrag i O. 1850 mellan Österrike och Preussen, representerade av F. v. Schwarzenberg och O. T. v. Mantuffel. Preussen fick därvid uppgesina unionsplaner av 1849 (se **Tyskland. Historia**), och den gamla förbundsorfattningen trädde ånyo i funktion.

**Olof**, svenska konungar. 1. O., levde vid 800-t:s mitt. Han företog ett stort krigståg till Kurland, som han gjorde skattskyldigt. O. ställde sig välvillig mot den av Ansgar bedrivna missionen i Birka. — 2. O. Skotkonung l. (isländsk förvanskning) Skötikonung, d. omkr. 1022, son till Erik Segersäll och Sigrid Storråda, efterträdde fadern 995. O. besegrade Norges konung Olof Tryggvesson vid Svolder 1000 och erhöU en del fylken i Trondhjems-



S:t Olof. Träskulptur från 1300-t. (Rö kyrka, Uppland.)

trakten samt nuv. Bohuslän. Han understödde även med hjälptrupper Knut den store, då denne 1015 erövrade England, och sin ryske svåger Jaroslav vid dennes uppror mot Vladimir den store. De norska besittningarna gingo dock förlorade till Olof den helige, som även borttrövade O:s dotter Estrid. O. var Sveriges förste kristne konung, och enl. traditionen döptes han av engelsmannen Sigfrid vid Husaby i Västergötland. För sitt kristna nit fick O. de hedniska svearna emot sig, varför han de sista åren uppehöll sig i Västergötland, där han grundade biskopssätet i Skara. I Svealand grundade han Sigtuna, där han även upprättade ett mynthus (se *Mynt*). Hans tillnamn Skotkonung har förklarats med att han infört en skatt (fsv. *skot*).

Olof (da. *Oluf*, no. *Olav*), dansk-norsk konung, f. 1370, d. 1387, son till konung Håkan Magnusson och drottning Margareta. O. valdes efter Valdemar Atterdags död till dansk konung 1376

och ärvde Norge vid faderns död 1380. Styrelsen fördes av modern.

Olof (no. *Olav*), fem norska konungar, bland vilka märkas: 1. O. Tryggvesson, d. 1000, sonsons son till Harald Hårfager, uppfostrades i Ryssland, dit hans moder under fejderna inom konungaätten flytt med honom. Han blev vida ryktbar som en tapper och framgångsrik krigare och företog bl. a. flera vikingatåg till England. Se vid. Norge sp. 1004. — 2. O. Haraldsson, den helige l. den digre, d. 1030, ättling till Harald Hårfager, företog i sin ungdom vikingafärder kring Östersjön och till Väst-Europa, varunder han lät döpa sig i Rouen. 1015 återvände O. till Norge och vann dess krona. O. befriade landet från danskt och svenskt beroende, återupprättade konungamakten och fullföljde arbetet för Norges kristnande. Han stod i spänt förhållande till Olof Skötkonung av Sverige, vars dotter han mot faderns vilja tagit till äkta. 1028 flydde O. undan ett stormannauppror till Ryssland. På vägen dit landsteg han på Gotland och utbredde där kristendomen. Vid ett försök att återta sin krona stupade han i slaget vid Stiklastad. Han begrovs i Trondhjems kyrka, började inom kort dyrkas som helig och undergörande samt blev Norges nationalhelgon. S:t Olofskulten blev sedan vida utbredd i hela Norden (jfr *Olofsmässa*), trol. icke minst därför, att O. övertog den folkkäre guden Tors ställning och funktioner. Hans bild förekom allmänt i kyrkorna, och han framställes där ss. en skäggig man med konungakrona och i händerna vanl. riksäpplet och bödelsyxan samt trampande

på trollet Skalle — en representant för hedendomen. — 3. Se Olof, dansk-norsk konung. — Se vid. Norge. Historia.

**Olofsborg**, se Nyslott.

**Olofsmässa** (O l s m ä s s a), den gudstjänst, som under den katolska tiden årligen firades i Trondhem till Olof den heliges åminnelse på dennes dödsdag 29 juli. O., som besöktes av talrika pilgrimer från hela Norden, var en av de förnämsta helgondagarna. Dagen har åter börjat firas som nationell högtidsdag i Norge. Jfr Eriksmässa.

**Olofsson, Johan** (i Diger-näs, Jämtland), f. 1860, hemmansägare, politiker, led. av A. K. 1900—05, 1909—lagtima riksdagen 1919 och sedan 1922, F. K. urtima riksdagen 1919—21. O., som är folkfrisinnad, tillhör sitt partis förtroenderåd.

**Olofström**, järnvägsstation i Jämshögs skn, Blek. l., vid Blekinge kustbanor och Sölvesborg—O.—Älmhults järnväg. Vid O. äger Svenska stålpressnings a. b. Olofström, grundat 1887, pressverk, smedja, plåt- och bleckslageri samt emaljeringsverkstad. Huvudintressent i bolaget är a. b. Separator.

**Olof Trätälja**, svensk sago-konung, enl. Snorres Ynglinga-saga son till Ingjald Illråde. Han uppges ha koloniserat Värmland och där grundat ett nytt rike. Namnet "Trätälja" skulle förklaras av hans skogsröjningar där.

**O'lomouc**, se Olmütz.

**Olo'nets**, område i n.v. Ryssland, ingår nu i rep. Karelen.

**Olono's**, se Erymantos.

**O'lrik**. 1. Hans O., f. 1862, d. 1924, dansk historiker, föreståndare för statens lärarehögskola 1895. O:s forskningar beröra särskilt Danmarks medeltids-

historia (bl. a. *Konge og Præstestand*, 2 bd, 1892—95, och *Absalon*, 2 bd, 1908—09). — 2. Axel O., f. 1864, d. 1917, den föreg:s broder, dansk historiker, prof. i Köpenhamn 1913. Av hans arbeten märkas *Kilderne til Saksens Oldhistorie* (2 bd, 1892—94), *Danmarks Heltedigtning* (2 bd, 1903—10), *Danske Ridderviser* (3 bd, 1898—1919) och *Nordisk Aandsliv i Vikingetid og tidlig Middelalder* (1907). Han var från 1904 medredaktör av tidskriften *Danske Studier*.

**O'lsen**. 1. Björn Magnússon O., f. 1850, d. 1919, isländsk språkforskare och historiker, prof. i Reykjavik 1911. O. har bl. a. publicerat viktiga arbeten om Eddakvädena, Landnámabok och Sturlungasagan. — 2. Ole O., f. 1850, norsk musiker och tonsättare, tonsatte bl. a. tre operor till egna texter (*Stig Hvide*, *Klippeøerne* och *Stallo*), flera orkesterverk, oratoriet *Nidaros*, kantater, maskörer, pianostycken m. m. — 3. Magnus O., f. 1878, norsk språkforskare, prof. i Oslo 1908. O. har framför allt ägnat sig åt runologi samt nordisk mytologi och ortnamnsforskning. På dessa områden har han utgivit arbeten, vilka varit banbrytande för kännedomen om Nordens förhistoria och äldsta historia. Från 1902 var O. Bugges medutgivare av *Norges indskrifter med de ældre runer*. Bland hans övriga verk märkas *Om trollruner* (1916) samt hans huvudarbete *Hedenske kultminde i norske stedsnavne* (1915).

**Olsmässa**, se Olofsmässa.

**Olson**, Emil, f. 1876, språkforskare, prof. i nord. språk i Lund 1917. Förutom ljudhistoriska och grammatiska arbeten har O. utgivit äldre svensk litteratur och en översättning av



Olvon (*Viburnum opulus*).

Snorres *Norges konungasagor* (2 bd, 1919—22).

Olsson. 1. Lars O., f. 1759, d. 1832, riksdagsman, representerade 1786—1830 sin hembygd, Lane härad, i bondeståndet, vars talman han var vid riksdagarna 1809—18. 1802—29 bankofullmäktig. — 2. Oscar Nathanael O., (i Broberg, Bohuslän), f. 1856, konservativ politiker, led. av A. K. 1903—12, 1914 och sedan 1918. O. tillhör sedan 1918 Lantmannan- och borgarpartiets förtroenderåd. Led. av Göteborgs landsting sedan 1891, dess ordf. sedan 1923. — 3. Magnus O. (i Blädinge, Småland), f. 1857, hemmansägare, politiker, konservativ led. av A. K. 1906—17 och sedan 1921, av F. K. urtima riksdagen 1919 samt 1920. O. var led. av försvarsberedningarna 1911. — 4. Olof O. (i Kullenbergstorp, Skåne), f. 1859, politiker, led. av A. K. 1909—11 (moderat) och från 1918 (bondeförbundare). — 5. Bror O., f. 1860, skådespelare, sedan 1915 anställd vid Kungl. Dramatiska teatern, har med träffsäker karaktäristik och solid teknik utfört en mängd roller inom såväl

den moderna som den klassiska repertoaren. — 6. Per O. (i Fiskeby, förut i Fläsbro, Hälsingland), f. 1864, trävaruhandlare, led. av A. K. 1897—1906 och 1909—14 (liberal) samt 1921 (Bondeförbundet); 1904 framlade han ett rösträttsförslag ("Fläsbrolinjen"), som i A. K. segrade över liberala samlingspartiets nära överensstämmande motion. — 7. Olof O., f. 1872, skolman, politiker, läroverksadjunkt i Göteborg 1907. Socialdemokratisk led. av F. K. sedan 1912, har O. spelat en framträdande roll inom sitt parti. Ecklesiastikminister 1919—20 i Edéns och Brantings ministärer, 1921—23 i Brantings andra och 1924—26 i den Branting-Sandlerska ministären. — 8. Oscar O., f. 1877, skolman och politiker, 1919 lektor vid Linköpings folkskoleseminarium, sedan 1913 socialdemokratisk led. av F. K. O. har inlagt stor förtjänst om upprättande och organiserande av studiecirkel (se Folkbildningsarbetet sp. 238 f.). — 9. Otto O., f. 1879, tonsättare, sedan 1908 organist i Gustav Vasakyrkan i Sthlm samt sedan 1925 lärare i orgelspelning vid Mus. akad:s konservatorium, har bl. a. tonsatt kammarmusik, orgelstycken, ett *Te deum* för kör och orkester med orgel m. m. — 10. Martin O., f. 1886, konsthistoriker, arkitekt, prof. i svensk arkitekturhistoria vid Konsthögskolan 1918, vetenskaplig ledare för restaureringen av Riddarholmskyrkan 1914—22 och Kalmar slott från 1920, har bl. a. utgivit *Riddarholmskyrkan. Konsthistoriska studier* (1918).

O'ltu [-to], se Aluta.

Olvon, *Viburnum opulus* (fam. *Caprifoliaceae*), buske med 3-flikiga blad och vita blommor i



stora, platta blomställningar samt röda bär. Blommar i juni och juli. De yttersta blommorna i varje blomställning äro könlösa och ha förstörad krona samt stå som skyltapparater i insektpollinationens tjänst. O. är rätt alluan i lövängar o. d. över nästan hela Sverige. Odlad har den ofta blott könlösa blommor i klotrunda samlingar (s n ö b o l l s b u s k e).

**Olycksfall i arbete**, ss. grund för social olycksfallsförsäkring (se d. o. och *Socialförsäkring*), upptogs i svensk lagstiftning genom en lag 1901, avlöst av den nu gällande *Lag om försäkring för olycksfall i arbete 17 juni 1916*, som utsträckt räckvidden av den tidigare lagen till allt yrkesarbete. Sedan gammalt ålåg det arbetsgivare att i vissa fall lämna ersättning till arbetare, som drabbats av olycksfall. Efter hand ålades arbetsgivarna ersättningskyldighet för varje skada på grund av olycksfall i arbete, såvida ej skadan förorsakats genom grov vårdslöshet l. med vett och vilja. Detta åliggande för arbetsgivaren innebar emellertid icke fullständig trygghet för arbetaren i andra fall än då arbetsgivaren var solvent. Detta förhållande tillsammans med en förändrad uppfattning av arbetsavtalet — man anlägger numera på detta en övervägande social synpunkt, därvid rätt till ersättning vid olycksfall anses uppstå icke blott på grund av arbetets farlighet utan även på grund av arbetsgivarens skyldighet att erlagga lön tillräcklig nog att skydda arbetaren mot följderna av O. — har fört med sig skyldighet för arbetsgivaren att försäkra sina arbetare. — Enl. ovannämnda lag är varje arbetare i lagens mening försäkrad för skada till följd av

O., varvid dit räknas även olycksfall vid färd till l. från arbetsstället, om färdan föranledes av och står i omedelbart samband med arbetsanställningen. Med arbetare förstås var och en, som mot avlöning l. för yrkesutbildning utför arbete för annans räkning, dock ej den, som utför arbetet i sitt hem l. å arbetsställe, som av honom själv bestämmes, ej heller arbetsgivares hemmavarande barn och föräldrar, ej heller den, vars årsavlöning överstiger 9,000 kr., ej heller minderårig, som ej fyllt 12 år, och ej heller den, som av tillfällig anledning användes till arbete av någon, som eljest ej använder arbetare. Kostnaden för försäkringen bestrides genom försäkringsavgifter, erlagda av arbetsgivaren, med bidrag av statsmedel till omkostnaderna. Försäkringen äger rum i Riksförsäkringsanstalten l. i för ändamålet bildat ömsesidigt olycksfallsförsäkringsbolag. I ersättning utges, 1) om O. medfört sjukdom, som förorsakat förlust l. nedsättning av arbetsförmågan under mer än 35 dagar efter dagen för olycksfallet, fr. o. m. 36:e dagen så länge sjukdomen varar, *läkarvård, läkemedel* och andra till arbetsförmågans höjande nödiga *hjälpmedel* samt *sjukpenning* (som står i visst förhållande till arbetsförtjänsten), 2) om O. efter sjukdomens upphörande medfört förlust l. nedsättning av arbetsförmågan, *livränta* och *viss behandling* och, 3) om O. medfört döden, *begravningshjälp* och *livräntor till efterlevande*. — Under karenstiden, d. v. s. de 35 första dagarna efter olycksfallet, är den skadade berättigad att av arbetsgivaren erhålla läkarvård och läkemedel samt i vissa fall sjukpenning. — Om besvär över beslut

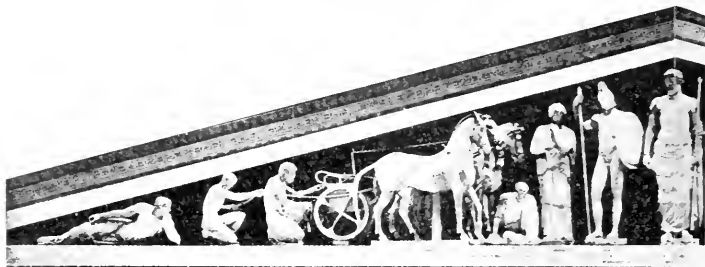

Olympia. Zeustempelts ö. gavelgrupp. Rekonstruktion. (Vänstra halvan.)

ang. ersättning av Riksförsäkringsanstalten l. olycksfallsförsäkringsbolag se Försäkringsrådet.

**Olycksfallsförsäkring** har till ändamål ersättning vid kroppsskada till följd av olycksfall. O. förekommer dels ss. privat-, dels ss. socialförsäkring och kan med hänsyn till det sätt, varpå försäkring meddelas, uppdelas i enskild O., då en bestämd individ försäkras, och kollektiv O., då försäkringen avser ett visst antal personer (t. ex. arbetarpersonal;

se Olycksfall i arbete). Privat O. drives i Sverige av 13 aktiebolag och 2 ömsesidiga bolag, varjämte 12 ömsesidiga bolag driva social O. Jfr Socialförsäkring.

**Olympen**, se Olympos.

**Olympia**, ort i landskapet Elis på Peloponnesos, har fått sitt namn efter den olympiske Zeus' helgedom. Där höllos Olympiska spelen (se d. o.). O., som 1875—81 utgrävts av tyska arkeologer, utgjordes främst av ett heligt, inhägnat område, A'ltis. Där låg

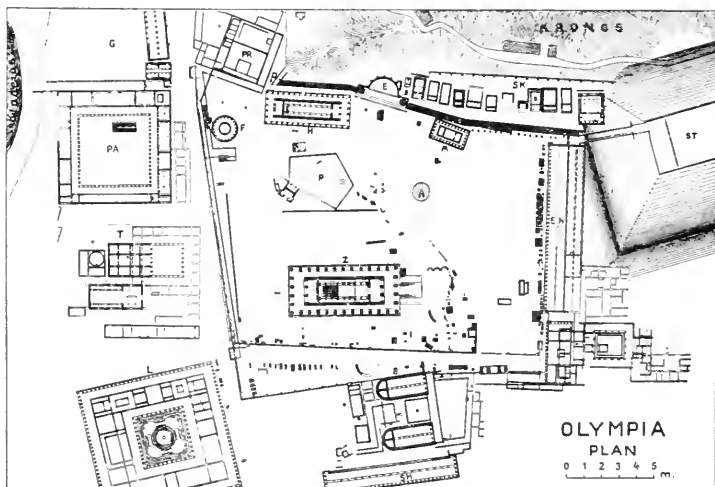

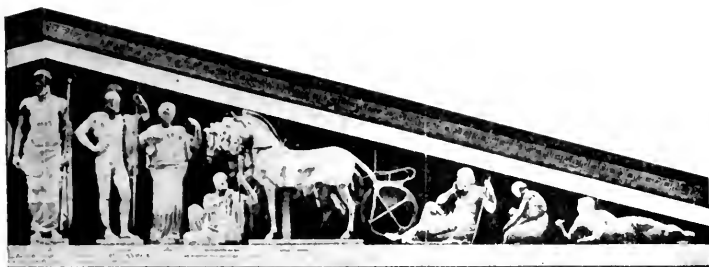

Olympia. Zeustempelns ö. gavelgrupp. Rekonstruktion. (Högra halvan.)

Heras tempel (H), ett av Greklands äldsta och mest primitiva, och det stora, av arkitekten Libon från Elis uppförda Zeustemplet, som invigdes 456 f. Kr. Av dess återfunna gavelgrupper föreställde den ö. ursprunget till de olympiska spelen, Oinomaos' och Pelops' kappkörning, den v. lapiternas och kentaurernas strid. Av metoperna pryddes 12 med reliefer, föreställande Herakles' storverk (se ill. till Herakles sp. 655 och till Atlas). Templet innehöll Feidias' mer än 10 m. höga Zeusstod. Inom Altis lågo vidare Pelops' muromgärdade heliga område (se ill., P), det stora Zeusaltaret (A), Metroon, ett åt gudamodern helgat tempel från 300-t. (M), Filipeion, en av Filip av Makedonien påbörjad rundbyggnad (F), Herodes Attikus' exedra, en arkitektonisk avslutning av en vattenledning (E), Prytaneion, där segrarna bespisades (PR), en rad av 12 skattkammare (SK) och som avslutning åt ö. Ekohallen (EH). Utanför Altis lågo stadion (ST), gymnasion (G) och palestra (PA), Buleterion l. rådhuset (B), sydhallen (SH), Leonidaion, en väldig, av eliern Leonidas uppförd byggnad av ovisst bestämelse, som under romartiden härbärgerade besökande stormän (L), samt Teokoleion

med prästernas bostäder (T). Bland de talrika statyfynden märkas Praxiteles' Hermes och Paionios' Nike (se ill. till Bildhuggarkonst sp. 1512 och 1514). De flesta förvaras i ett på platsen upprättat museum. Fynden från O. ha varit av grundläggande betydelse för den klassiska arkeologins utveckling.

**Olympia'd.** 1. Zeusfesten i Olympia; numera även en omgång av de moderna olympiska spelen. — 2. En period av fyra år mellan två Zeusfester. För att få en enhetlig tideräkning för hela Grekland, då varje stad hade sin egen, började historieforskarna från omkr. 300 f. Kr. lägga olympiadräkningen till grund för kronologin. Den första O. räknades från mitten av året 776 f. Kr.

**Olympiateatern,** se Östermalmsteatern.

**Olympier,** i grek. religion himmelens gudar i motsats till underjordens.

**Olympisk,** som avser Olympen l. Olympia; i överförd bet. himmelsk, präglad av upphöjt lugn.

**Olympiska spelen,** i forntiden högtidliga idrottstävlingar i Olympia (se d. o.), nu internationella idrottstävlingar efter mönster av dessa. — I Olympia anordnades vid gudahögtiderna



Löpning på kort distans. Grekisk vas-  
målning.

och de i samband därmed hållna marknaderna tävlingslekar för de närvarande. Dessa fingo redan tidigt en vidsträckt betydelse för alla Greklands folk. De firades med stor högtidlighet vart fjärde år (jfr Olympia d). Tävlingarna leddes av s. k. hellenoidiker. En allmän religiös fred utlystes att gälla alla dem, som besökte spelen. Den, som bröt däremot, ansågs drabbad av gudarnas förbannelse. Tävlingarna omfattade kappridning och -körning, femkamp, kapplöpningar på 180, 360 och 4,320 m., brottning, boxning och en kombination av båda, *pankra'tion*. Den grekiska femkampen utgjordes av hopp, löpning, diskus- och spjutkastning samt brottning. Segrarna i O. firades som nationalhjältar. Segerlönen utgjordes av en krans av olivblad. Segraren fick rätt att låta uppställa sin staty i helgedomen. O. upphävdes genom ett kejsrerligt edikt 394 e. Kr. — Tanken på att i modern form återuppliva O. uppstod under de utgrävningar, som enl. ett 1852 väckt förslag utfördes vid det forntida Olympia (se d. o.). Initiativet togs av greken Zappa, vilken för dessa spel offrade betydande summor. De sålunda i slutet av 1850-t. igångsatta O. blevo dock av rela-

tivt ringa omfattning, återkommo oregelbundet och räknade endast greker som deltagare. Först mot slutet av 1800-t. hade idrotten i flertalet länder nått sådan utveckling, att större internationella idrottsfester voro tänkbara. På initiativ av de Coubertin samlades 1894 i Paris en internationell kongress för att överlägga i frågan. Härunder bildades Internationella olympiska kommittén med Coubertin som ordf. och som representanter från Sverige dåv. översten V. G. Balck och greve C. v. Rosen. Efter hand ha sedermera nationella olympiska kommittéer bildats. Sveriges olympiska kommitté består av 5 representanter från vardera av organisationerna Sveriges centralförening för idrottens främjande samt Svenska gymnastik- och idrottsföreningarnas riksförbund jämte en representant från vart och ett av de specialförbund, som beröras av de i nästföljande O. upptagna idrottsgrenarna. Enl. urspr. fattade beslut skulle O. äga rum vart fjärde år i det land, som för varje särskilt tillfälle utsågs. Ordinarie O. ha sedan dess avhållits i Aten 1896, Paris 1900, St. Louis 1904, London 1908, Stockholm 1912, Antwerpen 1920 samt Paris 1924. De planerade O. i Berlin 1916 inställdes. Ss. ett uttryck för grekernas strävan att få alla framtida O. förlagda till Aten samt för firande av 10-årsminnet av de första moderna O. anordnades dessutom på grekiskt initiativ särskilda O. i Aten 1906. Idrottsgrenarna ha växlat. 1912 (i Stockholm) voro de följande: allmän idrott, brottning, dragkamp, cykelåkning, fotboll, fäktning, gymnastik, lawntennis, mo-

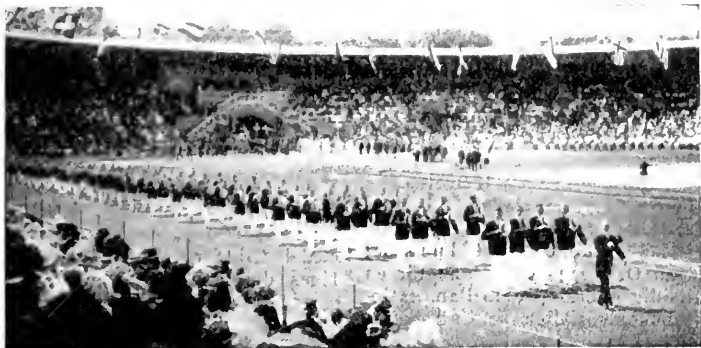

Nationernas intåg vid Olympiska spelen i Stockholm 1912.

dern femkamp, rodd, simning, skytte, hästtävlingar och kappseglingar. Dessutom ha ibland ordnats tävlingar i konst och litteratur. 1912 upptog planen även tävlan i bergsbestigning och jakt, i vilka idrottsgrenar dock ej pris utdelades. — De första moderna O. i Aten 1896, för vilkas förverkligande det antika stadion genom storartad enskild grekisk offervilighet återupprests ur sina ruiner, motsvarade ej fullt förväntningarna i fråga om internationell anslutning men voro dock efter dåtida förhållanden en anslående idrottsfest. Särskilt hade För. Stat., som vann en överväldigande seger, samt Storbritannien sänt starka kontingenter av goda idrottsmän. — O. i Paris 1900 och S:t Louis 1904, vid vilka amerikanerna likaledes helt dominerade, blevo i viss mån skjutna i bakgrunden genom de världsutställningar, som samtidigt pågingo å dessa platser, varjämte tävlingarna voro utspridda över alltför lång tid. Svenskarna voro vid båda tillfällena fåtaligt representerade. Först 1906 års O. i Aten beteckna den internationella

idrottsrörelsens genombrott. Deltagandet från främmande nationer var livligt, arrangemangen goda, tävlingarna koncentrerade till kort tid, och de idrottsliga resultaten utmärkta. Svenskarna deltog med stor heder och placerade sig i den slutliga poängberäkningen som n:r 3 bland segrande nationer, närmast efter amerikaner och engelsmän. Därigenom erhöll Sverige i ett slag ett namn som idrottsnation. — 1908 års O. i London rönt stor anslutning samt arrangerades och leddes med gedigen sakkunskap men ingingo liksom spelen 1900 och 1904 som nummer i en stor utställning och utsträcktes över så lång tid (5 månader), att det allmänna intresset ej kunde hållas vid makt. Sverige lyckades, om också knappt, behålla platsen som tredje nation efter Storbritannien och För. Stat. — 1912 års O. i Sthlm 28 juni—27 juli blev den största idrottsfest, som dittills hållits. Lokalfrågan löstes i huvudsak genom uppbyggande av Stockholms Stadion (se d. o.), simstadion och roddstadion. Sverige utgick ur tävlingarna som

segrande nation, närmast följt av För. Stat. och Storbritannien. — Vid 7:e olympiaden i Antwerpen 1920 samt 8:e i Paris 1924 visade såväl tillslutningen från världens olika nationer som de vunna idrottsliga resultaten, att världskriget ej förmått hejda den internationella idrottens framsteg. — Enär centralmakterna uteslötos från 1920 års spel och Tyskland ej heller deltog 1924, kunna ej dessa O. läggas till grund för en allsidig jämförelse mellan nationernas idrottsliga prestationsförmåga i samma grad som närmast föregående O. Sverige placerade sig enl. den officiella poängberäkningen 1920 som andra nation efter För. Stat., närmast före Storbritannien och 1924 ss. tredje nation, efter För. Stat. och Frankrike:

Sammanlagda poängsiffror vid Olympiska spel 1906—24.	Poäng.
För. Stat. ....	564.2
Storbritannien .....	505
Sverige .....	364.5
Frankrike .....	193.1
Finland .....	168
Norge .....	119.3
Italien .....	107.8
Belgien .....	81.6
Danmark .....	69.5
Holland .....	42
Syd-Afrika .....	42
Australien .....	32
Tyskland stod 1912 som fjärde nation (sammanlagd poäng) efter Sverige.	

Den officiella poängberäkningen, vilken bestämmes av anordnande olympiska kommitté, har vid olika tillfällen vilat på olika beräkningsgrunder. Samma poängberäkning, enl. vilken Sverige segrade 1912, hade medfört en placering på femte i st. f. på tredje plats 1924, under det att på andra i st. f. på femte plats kommit Finland, som vid O. 1924 visade sig vara världens i förhållande till folkmängden främsta nation i allmän idrott.

Tabell, utvisande antalet anslutna nationer, idrottsmän (ung.) samt tävlingar under O.

	1908	1912	1920	1924
<b>Antal anslutna nationer</b> .....	22	27	80	45
<b>Antal deltagande idrottsmän</b> ....	2,600	5,000	5,000	7,000
<b>Antal olika tävlingar</b> .....	109	108	151	125

Olympiska sällskapet bildades efter Olympiska spelen i Sthlm 1912 med uppgift att insamla medel till förberedande av Sveriges deltagande i nästföljande olympiska spel.

**Oly'mpos**, grek., nygrek. *Elimbo*, Oly'mpe n, berg i n.ö. Tessalien, Grekland, n. om Tempedalen, vid Salonikibukten. Högsta spetsen (2,985 m.) är vanl. snötäckt och dimhöljd. Till O. förlade grekerna gudarnas, spec. Zeus', bopning.

**Oly'ntos**, forntida grekisk stad på Kalkidike (se d. o.).

**Omaha** [ä'o'mähä], stad i Nebraska, För. Stat., vid Missouri, anlagd 1854. Universitet. Maskinverksstäder, silverframställning. Våldiga slakterier; betydande kreatursmarknad och spannmåls-handel. Viktig järnvägsknut. 200,000 inv.

**Omajja'derna**, se **Kalifat** sp. 424 f.

**Oma'n**, sultanat i s.ö. Arabien (jfr d. o. sp. 560 f.), vid Persiska viken och Oma'n viken, Arabiska havets n.v. del. C:a 0,2 mill. kvkm. 0,5 mill. inv. Dadelexport. Huvudstaden Maskat (10,000 inv.) vid Omanviken har god hamn och livlig handel med Indien. — O. utvecklades under sultan Saud (1804—54) till Arabiens mäktigaste stat med besittningar n. om Persiska viken och på Afrikas östkust till s. om Sansibar. Det krympte snabbt samman och kom under brittiskt

inflytande. England har en konsul och resident i Maskat.

**O'mar**, se *Kalifat* sp. 423.

**O'mar Chajja'm** (al Chajjami, tältmakaren), f. omkr. 1025, d. 1123, persisk skald och astronom. Hans sinnrika, på djärva och fyndiga bilder överflödande epigram (*rubaija't*, fyrradningar) äro sannolikt påverkade av sufismen och ha tydligen sin spets riktad mot den andefattiga islamitiska ortodoxin. De äro översatta till alla de stora västerländska kulturspråken (sv. övers. av S. Selander, 1920).

**Omberg**, berg i Östergötland, vid Vätterns ö. strand. 263 m. ö. h. C:a 1 mil långt och intill 3 km. brett. O. är en horst, som brant l. i terrasser stupar ned mot Vättern och Östgötaslätten. O. består av urberg och upptas av skogsmark, varav  $\frac{2}{3}$  äro kronopark. Utmed Vättern finnas flera grottor, av vilka Rödgvavels är den mest bekanta.

**Ombordläggning**, sammanstötning av fartyg. Den svenska sjölagen innehåller bestämmelser om ersättningsplikten och därmed sammanhängande frågor vid O. 26 okt. 1906 har utgivits en särskild förordning ang. åtgärder till undvikande av O. samt signaler för angivande av nöd å fartyg. Denna förordning innehåller dels allmänna internationella bestämmelser dels och särskilda bestämmelser för sjöfarten i svenskt inre farvatten.

**Ombre'rat tyg** (av fr. *ombre*, skugga), eg. schatterat tyg; en randig vävnad, där färgerna så småningom övergå från mörkare till ljusare nyanser.

**Ombrometer** (av grek. *o'mbros*, regn, och *metrei'n*, mäta), detsamma som nederbördsmätare (se *Hydrografi*).



Omberg med Rödgvavels grotta.

**Ombrone** [-br'äne], flod i s. Toscana, Italien, utmynnar i Tyrrenska havet. 165 km.

**Ombudsman**. 1. Se *Uppdrag*. — 2. *Högste O.*, se *Justitiekanslern* och *Kansli* sp. 519. — 3. Se *Justitieombudsmannen*. — 4. *Laga O.*, se *Rättegångsfullmäktig*. — 5. Se *Militieombudsmannen*. — 6. *Rättens O.*, se *Konkurs* sp. 1103. — 7. I åtskilliga ämbetsverk samt ofta hos bolag, stiftelser o. d. finnes en O. med åliggande bl. a. att i rättegångar föra verkets, resp. bolagets o. s. v. talan.

**Ombudsråd**, se *Kansli* sp. 519.

**Omdurma'n**, stad i Angloegyptiska Sudan, vid Nilen n. om Khartum. Livlig handel. 80,000 inv. — O. var mahdins (se d. o.) residens från 1884 till 1898, då det intogs av engelsmännen (jfr *Kitchener*). Det var då ännu en obetydlig ort.

**Omdöme** (lat. *judicium*), den tankeakt, varigenom en föreställning, det logiska *subjektet*, bestämmes genom en annan föreställning, det logiska *predikatet*, i en tankeförbindelse, den logiska *kopulan*. Dessa tre begrepp kallas O:s element. Det språkliga uttrycket för ett O. är i regel en l. flera satser, ehuru även ett enstaka ord elliptiskt, d. v. s. genom utelämnning, kan beteckna ett O., ss. då man ropar "eld" i stället för "elden är lös". En och samma sats kan även innehålla flera O., ss. då man säger: "Alla gästerna äro komma", vilket sammanhänger därmed, att det logiska subjektet, vilket här är *alla*, icke sammanfaller med det grammatiska, d. v. s. "gäster" utan särskild betoning av fulltaligheten. Ett omdöme framträder städse med karaktär av sanningsvärde, och måste därför antingen vara sant l. falskt. — Den historiska utveckling av omdömesläran, vilken fullbordades av Kant, har givit burskap åt fyra synpunkter vid O:s indelning: 1) *Kvaliteten* med *affirmativa* O. (jorden är rund), *negativa* O. (jorden är icke rund) samt *limitativa* (jorden är icke-rund), varvid negationen fogas till predikativet i st. f. till kopulan som i det negativa O. 2) *Kvantiteten* med *universella* O. (*alla* människor äro organismer), *partikulära* O. (*några* människor äro organismer) samt *singulära* O. [*denna* (enskilda) människa är en organism]. 3) *Relationen* med *kategoriska* O. (marken är våt), *hypotetiska* O. (om det regnar, så blir marken våt), *disjunktiva* O. (marken är antingen våt l. icke-våt). 4) *Modaliteten* med *problematiska* O. (Mars är *möjligen* bebodd),

*assertoriska* (säkra) O. (Mars är *verkligen* bebodd), *apodiktiska* (ovederläggliga) O. (Mars är *nödvändigtvis* bebodd). — Om man av ett O:s sanning l. falskhet kan fastslå ett annat O:s sanning l. falskhet, sägas de båda O. stå i omedelbart förhållande till varandra. *Ekvipollens* l. *liktydighet* föreligger t. ex. mellan O., ss. "triangeln är tresidig" och "triangeln är trevinklig" l. "en trubbig vinkel är större än en rät" och "en rät vinkel är mindre än en trubbig". Är av sådana O. det ena sant, resp. falskt, så kan detsamma sägas om det andra. *Motsats* (jfr d. o.) äger däremot rum mellan O., då det ena O:s sanning upphäver det andras. Motsats mellan två universella O., av vilka det ena är affirmativt, det andra negativt, kallas *konträr* motsats. Två sådana O. kunna ej båda vara sanna, men kunna däremot båda vara falska (alla människor äro vita, inga människor äro vita). Två partikulära O., varav det ena är affirmativt, det andra negativt, äro *subkonträrt* motsatta. Sådana O. kunna båda vara sanna (några människor äro vita, några människor äro icke vita), men däremot icke båda falska. Vid s. k. *kontradiktorisk* motsats, ss. mellan det universellt affirmativa O. "alla människor äro organismer" och det partikulärt negativa "några människor äro icke organismer", är alltid det ena O. falskt, om det andra är sant, samt det ena sant, om det andra är falskt. Förhållandet mellan ett universellt och ett partikulärt O. av samma kvalitet, t. ex. "alla människor äro dödliga" och "några människor äro dödliga", kallas *subalternation*. Om det universella är sant, så gäller detsamma om



det partikulära. Om det partikulära är falskt, så är härvid även det universella falskt. Däremot kan det partikulära O. vara sant, utan att det universella måste vara det (nägra människor äro vita, alla människor äro vita), varav ock inses, att det universella O. kan vara falskt, utan att det partikulära O. måste vara det. Ett förhållande av *konversion* l. omvändning föreligger t. ex. mellan de båda O. "inga människor äro växter" och "inga växter äro människor" l. "alla människor äro organismer" och "nägra organismer äro människor". *Kontraposition* l. omsättning föreligger mellan O. av typen "alla människor äro organismer" och "inga icke-organismer äro människor" l. "inga trianglar äro kvadrater" och "nägra icke-kvadrater äro trianglar".

**Omedvetet sjäsliv**, psykologisk term, som ännu ofta i anknytning till E. v. Hartmann användes om de själstillstånd, vilka ligga under medvetandets tröskel (jfr *Psykofysik*). Dock har man i stor utsträckning i stället härför börjat introducera beteckningen *u n d e r m e d v e t e t s j ä l s l i v* (se d. o.).

**Ome'ga**, se *Alfa*.

**Omele'tt** (fr. *omelette*), maträtt av ägg, gräddade och salt, som gräddas i panna på ena sidan och vanl. hopvikes kring någon stuvning e. d.

**O'men**, lat., förebud, järteeken. — *O. acci'pio*, jag tar det som ett förebud.

**Ome'ntum** (lat., *ister*), se *Tarm*.

**O'mfale**, se *Herakles* sp. 656.

**Omformare**, se *Elektriska maskiner* sp. 880 f. och *Periodomformare*.



2-polig knivomkastare med momentströmbrytning.

**Omikro'n**, *O, o*, femtonde bokstaven i grekiska alfabetet.

**Ominö's** (lat. *omino'sus*, av *omen*, se d. o.), innebärande varsel; betydelsefull; olycksbådande.

**Omkastare**, apparater, medelst vilka genom enkla handgrepp olika elektriska inkopplingar utföras. O. kunna vara enl. tvåpoliga, d. v. s. omkoppla strömmen i den ena l. i bägge polerna. De utföras i form av knivomkastare med l. utan momentströmbrytning, vridomkastare l. O. med hävstänger, förskjutbara över kontaktbultar. Knivomkastarna användas för högre strömstyrkor, vridomkastarna huvudsakl. för belysningsström och omfattar olika typer, ss. kron- och hotellomkastare. Hävstångsomkastarna förekomma mestadels i svagströmsanläggningar. Omkopplare är oftast liktydigt med O.; eljest avses därmed vissa hävstångsomkastare, medelst vilka stjärn- och triangelkoppling utbytas i trefasmaskiner, l. ock cellkopplare (se d. o.).

**Omkastning**, se *Plöjning*.

**Omkopplare**, se *Omkastare*.

**Omkväde**, refrä'ng, en ljudförbindelse (en l. flera versrader, stundom blott ett enda ord), som

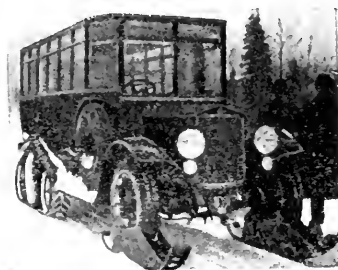

Omnibus. En av postverkets autopostdiligenser.

återkommer i slutet av varje strof i en dikt. O. förekommer i den folkliga dansvisan (se Ballad). I nyare litteratur har O. främst använts i arkaiserande dikter, i sällskapsvisor, revykupletter etc.

**Omljud**, en särskilt inom de germanska språken vanlig företeelse, innebärande förändring av en vokals kvalitet till likhet med en mindre tryckstark följande (regressivt O.) l. föregående (progressivt O.) vokal l., i vissa fall, till likhet med en följande konsonant. Alltefter det ljuds beskaffenhet, som verkar O., skiljer man på t. ex. *i*-, *u*-, *a*-, *w*- omljud l. på labial- och palatalomljud (jfr Labialer och Palatal). Det omljudsverkande ljudet är antingen försvunnet i det yngre språket l. kvarstår alljämt, ev. i förändrad gestalt. O. medför vanl. ej full likhet mellan de båda ljuden utan blott ett närmande i artikulation; genom palatal-, spec. *i*-omljud bli *a*, *o*, *u* resp. *ä*, *ö* och *y*, och genom labial-, spec. *u*-omljud bli *a* och *i* resp. ett *å*-ljud och *y*. O. har spelat en viktig roll inom ordbildningen och ordböjningen. Ex. på O.: fsv. *hiarta* blir *hjärta*, *knūti* blir *knyte*, plur. till *fuder* och *bok* heter resp. *fäder*, *böcker*, komparativ till *ung* heter *yngre*. I nordiska språk har O.

väsentligen genomförts före 850. Jfr Nordiska språk sp. 969 f.

**Omlopp**, se Växtföljd.

**Omlägningsaffärer** l. prolongationsaffärer, börsaffärer, kombinerade med belåning av de köpta värdepapperna till belopp, som föga understiger kursvärdet (s. k. högbelåning). Vid O. behöves spekulanten ringa ekonomiskt underlag men frestas lätt att ingå på affärer, som överstiga hans ekonomiska resurser.

**O'mnia me'a me'cum po'rto**, lat., "allt, som tillhör mig, bär jag med mig" (se Bias).

**O'mnia vi'ncit A'mor**, se Amor vincit omnia.

**O'mnibus** (lat., "för alla"), fordon, som icke löper på räls och som med regelbundna passagerarterurer trafikerar bestämda sträckor i stad l. på landet. Uppslaget till omnibustrafik gavs av fransmannen Pascal, och 1662 gjordes även i Paris försök med 6—8-sitsiga O. Trafiken pågick till 1678. Först i början på 1800-t. kom dock O. till större användning, bl. a. i Paris 1828, London 1829, Berlin 1837 och Hamburg 1839. I Sthlm insattes den första O. (för 8 personer) 1835, men trafiken upphörde snart. Försök upptogs ånyo 1852, dock med otillfredsställande ekonomiskt resultat. Då spårvagnarna i slutet av 1870-t. kommo i bruk, utträngde dessa så småningom O., i synnerhet efter spårvägsdriftens elektrifiering (i Sthlm i början av 1900-t.). I och med att omnibustrafiken omlades från hästdrift till motordrift, blev den åter aktuell. I Sverige infördes motoriserad omnibustrafik i Landskrona 1909. I Sthlm påbörjades trafiken 1919, till en början dock under ganska oordnade förhållanden. 15 juni 1923 utfärdades den första Kungl. förordn

rörande omnibustrafik. Sedan har denna snabbt utvecklats, så att den numera såväl kompletterar spårvägar och järnvägar som konkurrerar med dessa. I sin större smidighet och anpassningsförmåga i gatutrafiken har O. ett stort försprång framför spårvagnen och torde kunna mäta sig med denna i fråga om räntabilitet, färdbehaglighet och även i viss mån trafiksäkerhet. Omnibustrafik kan med lätthet anordnas å sträckor, där det ej skulle löna sig att bygga en järnväg, och fordrar i förhållande till järnvägar ett obetydligt rörelsekapital. Den kan anordnas även å dåliga och backiga vägar. Dåliga vägar kunna visserl. ännu mer förstöras av en livlig omnibustrafik, men denna tillför å andra sidan vägunderhållet betydande belopp i form av skattemedel. Som maximalhastighet för O. är vanl. bestämd 20 km./tim. 31 dec. 1925 funnos i Sverige c:a 1,200 omnibuslinjer om sammanlagt c:a 35,000 km:s längd, trafikerade av c:a 4,000 vagnar. Postverkets egna autopostdilicenser voro i slutet av 1925 till antalet 26, trafikerande 17 linjer, huvudsakl. i Norrland. Den första insattes 1 jan. 1923. De äro delvis konstruerade även för vintertrafik med snöplogar, skidor och hjulbandanordning. Omnibustrafikens officiella tidtabell är den 2 ggr om året utkommande "Sveriges A. & O. (Automobil- och Omnibus) Kommunikationer".

**Omnipote'ns** (lat. *omnipotentia*), allmakt.

**Omnivo'r** (av lat. *omnia*, allt, och *vora're*, sluka), se Allätare.

**Omphalo'des**, växtsläkte (fam. *Borragina'ceae*). *O. linifo'lia*, vit förgätmigej (jfr *Myoso-*

*tis*), ettårig, med vita blommor, och *O. ve'rua*, or mög a, flerårig, med blå blommor, odlas i trädgårdar som prydnadsväxter.

**v. O'mpteda**, Georg, f. 1863, frih., tysk författare, urspr. officer, har utgivit romaner om tyskt adels- och officersliv, bl. a. *Eysen* (2 bd, 1900; Adel, 1902).

**O'mri**, konung över Israels rike omkr. 887—876 f. Kr. O., som grundade en ny dynasti, synes ha varit en betydande regent. Under hans tid ersattes Sikem ss. huvudstad av Samaria.

**Omröstning**, se Votering.

**Omsk.** 1. Krets i v. Sibirien. Betydande jordbruk. 250,000 kv-km. 1,5 mill. inv. — 2. Huvudstad i O. 1, vid Irtysh. O., som växt upp kring ett 1716 anlagt fort, ligger vid Transsibiriska järnvägen och är en huvudpunkt för handeln i v. Sibirien (export av kött och smör). 150,000 inv. — Under revolutionen och inbördeskriget var O. bas för Koltjaks trupper.

**Omskriven figur**, se Inskriven figur.

**Omskrivning**. O. betecknar i grammatiken, att en grammatisk kategori (särskilt av verb) uttryckes med hjälp av fristående ord och ej genom böjningsändelse (t. ex. *fo'ten av berget* i st. f. *bergets fot*; passivum *han blir kallad* i st. f. *han kallas*; konjunktiv *han må leva* i st. f. *han leve*; perfektum *han har kommit*, jfr lat. *ve'nit*). — I stilistiken betecknar O., att ett egentligt uttryck ersättes med ett figurligt.

**Omskärrelse**, helt l. partiellt bortskärande av förhuden på manslemmen, är en hos många folk iakttagen sedvänja. I antiken omtalas den ss. brukad hos etiooper, egypter och ett flertal semitiska folk, bl. a. Israel (ej hos

babylonier och assyrier). Från Israel övergick den till judendomen, från araberna till islam (se d. o. sp. 1527); i Egypten och Etiopien har den fortlevat även hos de kristna invånarna. Därjämte har man påträffat den hos flera indianstammar, en mängd negerstammar och många stammar i Australien och Oceanien. I allm. är O. en invigningsrit, som företas, då ynglingarna skola upp-tas i de manbaras krets, och detta är väl också dess egentliga ursprung (så var fallet även i det gamla Israel). Stundom har den emellertid blivit tillbakaflyttad till en tidigare ålder, inom judendomen till 8:e dygnet efter födel-sen. I judendomen har den också fått en alldeles särskild betydelse, i det att den jämte sabbatsfirandet blivit ett tecken på tillhörig-heten till det "utvalda folket". Under kristendomens första tid krävde de stränga judekristna, att också de kristna av hednisk börd skulle låta omskära sig, men detta krav tillbakavisades av Paulus.

**Omslag.** *Med.* O. användes vanl. vid inflammatoriska proces-ser och ge smärtlindring och lokal värme. *Torra* O. läggas med ylle, vadd l. annan värmeisolator, kalla O. med våta dukar, vilka bytas så snart de blivit varma, v å t v ä r m a n d e O. med en upp-blött och urvriden kompress, handduk e. d. närmast kroppen, därutanpå vaxduk för hindrandet av avdunstning samt slutligen värmeisolering ss. vid torrt O. Vill man undvika hudretning, böra kompresserna fuktas med utspädd Burows lösning l. blyättika (om-slagsvatten), eljest t. ex. med brännvin. Ökad värmeeffekt kan erhållas med i O. inneslutna var-ma grötar m. m. (vadd närmast huden till skydd mot brännska-

dor). O. kunna ock användas för lokalt påläggande av läkemedel i lösningar och salvor. — *Veter.* Kalla O. användas vid kontusio-ner, vrickningar l. sensträck-ningar. Bäst användes därtill is, som anbringas medelst bandage av vaxduk l. linne med fickor på utsidan för isen (jfr I s b l å s a). Våtvärmande O. användas sär-skilt vid svullnader i ytliga delar, sedan de akuta symtomen för-svunnit.

**Omslagsrevers,** revers, som åtföljes av en annan (vanl. in-tecknad) revers, s. k. hypo-teksrevers, vilken sistnämnda utgör pant för den förra och lägges i det pappersark, varpå den förra är skriven. Hypoteksre-versen behöver icke vara ställd på samma belopp som O., ej heller undertecknad av samme gäldenär.

**Omsättningsförsäkring,** se K r e d i t f ö r s ä k r i n g.

**Omsättningsskatt,** skatt på det belopp, för vilket utminuteringsbolagen inköpa spritdrycker. Införd 1920, utgjorde O. till en början 25 %, fördubblades 1921 och ökades 1922 till 65 %. Se vid. R u s d r y c k s l a g s t i f t n i n g och U t s k ä n k n i n g s s k a t t.

**Omvändbar process,** se T e r m o d y n a m i k.

**Omvändning.** O. av en mate-matisk funktion är dess in-versa funktion (se d. o.).

**Omyndighet,** det förhållandet, att en person ej uppnått myndig-hetsåldern (se d. o.) l. ehuru han gjort detta, på grund av särskilda omständigheter förklarats omyn-dig. Omyndighetsförklaring skall utfärdas av domstol i följande fall: 1) om någon på grund av sinnessjukdom, sinnesslöhet l. annan rubbning av själsverksam-heten är ur stånd att vårda sig l. sin egendom, 2) om någon genom

slöseri l. annan grov vanvård av sin egendom l. eljest genom otillbörligt förfarande i avseende å egendomen äventyrar sin l. sin familjs välfärd, 3) om någon är hemfallen åt missbruk av rusgivande medel och i följd därav icke kan vårda sig l. sin egendom, 4) om någon på grund av sjukdom, försvagat hälsotillstånd, lyte, oerfarenhet l. annan orsak behöver annans bistånd i vården av sina angelägenheter och av sådan anledning själv begär att bliva förklarad omyndig l. samtycker därtill. Omyndighetsförklaring skall av rätten hävas, om den omyndigförklarade finnes vara i stånd att själv ta vård om sina angelägenheter. Den, som är omyndig, har i allm. icke rätt att själv råda över sin egendom l. åta sig förbindelser. Underårig, som fyllt 16 år, äger dock viss rätt att själv ta tjänst l. annat arbete (se *M y n d i g h e t s å l d e r*). Omyndigförklarad person har i allm. rätt att själv sluta avtal om tjänst l. annat arbete. Den, som är omyndig, äger själv råda över vad han genom eget arbete förvärvat, sedan han fyllt 16 år l., om han är förklarad omyndig, efter omyndighetsförklaringen. Detsamma gäller avkastningen av sådan egendom och vad som trätt i egendomens ställe. Av den omyndiges bristande rättskapacitet följer förmyndarens rätt och plikt att ställföreträda honom. Se vid. *F ö r m y n d e r s k a p*.

**Omättade föreningar**, organiska föreningar, som innehålla kolatomer, vilka binda varandra med två l. tre valenser, s. k. dubbelbindningar. O. karaktäriseras av stor reaktionsförmåga, i det de addera andra ämnen vid dubbelbindningen, varvid denna samtidigt spjälkas.

**On**, se *Heliopolis*.

**O'nager**, se *Hästdjur* sp. 1163.

**Onani'** (efter den i 1 Mos. 38 omtalade *Onan*), *manustupratio'n* l. *masturbatio'n*, s. k. *självbefläckelse*, retning av könsdelarna på annat sätt än genom samlag. O. är en ovana, som stundom börjar i barndomen; i senare år förekommer den som symtom vid sinnessjukdom och vid starkt stegrad könsdrift (av inre orsaker l. bristande tillfredsställande av könsdriften genom samlag). Frånsett ev. lokala förändringar i de yttre könsdelarna, är det ej med säkerhet känt, att O. i och för sig är orsak till sjukdomar, vare sig organiska l. psykiska.

**Ona'sias**, grekisk målare, medhjälpare till Polygnotos (se d. o.), som han bistod vid utsmyckningen av Atena Areias tempel i Plataiai (479 f. Kr.).

**Ona'tas**, grekisk bildhuggare, verksam på Egina i början av 400-t. f. Kr., ledare för den där blomstrande bildhuggarskolan.

**Once** [åns] (fr., av *u'ncia*, se *As*), gammal fransk viktsenhet =  $\frac{1}{16}$  *livre* handelsvikt =  $\frac{1}{12}$  *livre* medicinalvikt = 30,6 gr.

**O'ncken**, Wilhelm, f. 1838, d. 1905, tysk historiker, prof. i Giessen 1870. O. var utgivare av samlingsverket *Allgemeine Geschichte in Einzeldarstellungen* (44 bd, 1878—94), för vilket han bl. a. skrev *Das Zeitalter Friedrichs des Grossen* (2 bd, 1881—83) och *Das Zeitalter des Kaisers Wilhelm I* (2 bd, 1888—91).

**Onda bettet**, folklig benämning på fulslag (se d. o.).

**Onda ögon**, synnerligen spridd folktro, enl. vilken vissa personer äro begåvade med förmågan att genom blicken förorsaka olycka.



Ongkor-Wat-templet.

t. ex. fördärva resultatet av ett pågående arbete l. framkalla sjukdom. Stundom tros O. verka ofrivilligt; så t. ex. tros en menstruerande kvinnas blick skada spädbarn. Som skydd mot O. användas ofta amuletter.

**Ondés** [ån'de'] (fr., av *onde*, våg, vattring), ett moaréartat siden- l. ylletyg.

**On dit** (stundom plur. *on dits*) [ån di'] (fr., "man säger"), rykte, skvaller.

**Ondule'ra** (av fr. *onduler*, gå i vågor), göra vågigt (om hår).

**Onega** [anje'-]. 1. Sjö i n.v. Ryssland, näst Ladoga Europas största insjö. 9,836 kvkm. Största djup 124 m. O. är genom kanaler förenad med Volga och Dvina och avflyter genom Svir till Ladoga. — 2. Flod i n. Ryssland, utmynnar i *Onega bukten* av Vita havet. 430 km. — 3. Stad vid O. 2:s mynning. 3,300 inv.

**Onegin** [anje'-], Sigrid, f. *Hoffmann*, f. 1891, tysk sångerska, 1912 gift med ryske tonsättaren E. B. *Onegin* (d. 1919), 1920 med tyske läkaren F. *Pentzold*. O., som uppträtt i konsertsalen och på scenen (särskilt ss. *Carmen*, *Amneris*, *Fricka*) i

Europa och Amerika, äger en ypperligt utbildad altstämma av stort väljud och en rikt skiftande föredragskonst.

**O'Neill** [áni'l], vitt förgrenad irländsk släkt (klan), som stått i förgrunden i öns äldre historia. Jfr *Irland* sp. 1500.

**O'Neill** [áni'l], *Eugene*, f. 1888, nordamerikansk dramatiker. N. när sin främsta verkan i skildringen av elementära instinkter. Mest bekant är hans negerdrama *Emperor Jones* (1921; sv. övers. i *Tre dramer*, 1924). O:s *Anna Christie* (1922; sv. övers. 1923) uppfördes 1923 i Sthlm.

**Oneiromanti'** (av grek. *o'neiros*, dröm, och *mantí'a*, spådom), drömtydning.

**O'nera** (lat., plur. av *o'nus*, börda), besvär, pålagor, skatter. — *O. rea'lia*, realpålagor, besvär, som åvila fastighet. — *O. pu'blica*, allmänna besvär. — *O'nus persona'le*, personlig avgift (t. ex. mantalspenningar).

**One'simos**, se *Filemon*.

**One-step** [o'nnstepp], eng. "ett steg", en första gången 1912 i Amerika lanserad sällskapsdans i  $\frac{3}{4}$  takt, dansad med gående steg i mycket hastigt tempo.

**Ongkor**, *Angkor*, grupp av ruiner i Kambodja vid n. ändan av sjön *Tonle-sap*, omfattande dels den gamla huvudstaden i riket *Khmer Ongkor-Thom*, dels det närbelägna templet *Ongkor-Wat*. Den i fyrkant anlagda, av en 12 km. lång mur omgivna staden ligger helt i ruiner; märkligast är det ofantliga, fantastiskt rikt skulptursmyckade *Bajontemplet* från 800-t. Bättre bevarat och ännu större är det något yngre, i tre terrasser uppbyggda templet *Ongkor-Wat*, utan och innan översälat av skulptu-

rer, som höra till den indiska konstens yppersta.

**O'nkel** (fr. *oncle*), far- l. morbroder.

**Onkel Adam**, se **Wetterbergh**.

**O'nkelos**, se **Targum**.

**Onkel Sam**, se **Uncle Sam**.

**Onomatologi'** (av grek. *o'noma*, namn, och *lo'gos*, lära), se **Namn** sp. 589.

**Onomatopoe'tisk** (av grek. *o'noma*, namn, och *poie'in*, göra), som efterhärmar naturljud. O. äro många djurnamn (*kråka*, *vipa*, barnspråkets ord för hund: *vov-vov*, etc.) och ord ss. *gurгла*, *plaska*, *snarka*.

**O'nsager**, **Sören**, f. 1878, norsk målare, tillhör samma grupp av franskt påverkade kolorister som **Folkestad** och **Kavli** och har särskilt målat modellstudier i en ljustonig färgskala.

**Onsala**, socken i Hall. l., pastorat i Göteborgs stift. 1,730 inv. O. omfattar s. delen av **Onsala halvön**. — Medeltida gråstenskyrka, invändigt täckt av trävalv, försedda med 1700-talsmålningar. I det med kyrkan sammanbyggda **Gathenhielmska gravkoret** vilar **Lars Gathenhielm**.

**Onsdag**, se **Dag**.

**Onsjö**. 1. Härad i Rönnebergs, **Onsjö** och **Harjagers domsaga**, **Malmöh. l.**, omfattar socknarna **Källs-Nöbbelöv**, **Annelöv**, **Norrvidinge** (delvis), **N. Skrävlinge**, **Torrlösa**, **Reslöv**, **ö. Karleby**, **Trollenäs**, **V. Strö**, **Bosarp**, **Ask**, **Konga**, **Röstånga**, **Billinge**, **Hallaröd** och **Stehag** (delvis). — 2. Kontrakt i **Lunds stift**, omfattar pastoraten **Stehag**; **Torrlösa** och **N. Skrävlinge**; **Reslöv** och **ö. Karleby**; **Bosarp** och **V. Strö**; **Trollenäs**; **Konga** och **Ask**; **Billinge** och **Röstånga**.

**Onslunda**, socken i **Kristianst.**

**l.**, jämte **Tranås pastorat** i **Lunds stift**. 1,420 inv.

**Ontario** [äntä'əriö]. 1. Den nedersta av **Kanadiska sjöarna**, på gränsen mellan **Kanada** och **För. Stat.**, mottar från **Erie Niagara River** och avflyter genom **S:t Lawrencefloden**. Genom **Oswegokanalen** står O. i förbindelse med **Eriekanalen**. 19,500 kvkm. Största djup 225 m., höjd ö. h. 75 m. — 2. Provins i **Kanada**. 1,054,800 kvkm. 2,9 mill. inv. O. består av två huvuddelar, en bördig halvö i s.ö. mellan **Huron**, **Erie** och O. 1, samt ett stort, föga bebott område i n., rikt på mineral, skogar och vattensystem. Huvudnäringar äro jordbruk, bergsbruk (guld, nickel, petroleum), skogsbruk, industri och fiske. Befolkningen är övervägande engelsk; 26,700 indianer. Av städerna, i vilka bo  $\frac{3}{5}$  av invånarna, äro de största **Toronto** (huvudstad), **Hamilton** och **Ottawa**. Jfr **Kanada** sp. 492.

**Ontogeni'** (av grek. *on*, varande, och *genesis*, alstring), vetenskapen om individens utveckling. **ontogenesen**, från ägget till fullt utbildat stadium, alltså icke endast till födelsen (embryologi). — Adj.: **ontogene'tisk**.

**Ontologi'** (av grek. *on*, varande, och *lo'gos*, lära), läran om det varande. Se **Metafysik**.

**O'nus**, se **Onera**.

**O'nyx**, kalcedon, uppbyggd av olikfärgade (t. ex. vita, bruna och svarta) band l. lager. I handeln förekommande O. är ofta färgad med konst. — **Mexikansk O.** l. **onyxmarmor** är en till prydnadssaker använd marmorsort.

**Oogo'nier** (av grek. *oo'n*, ägg, och *go'nos*, alstring), honliga könsorgan hos flertalet alger och vissa svampar, bestå vanl. av blott

en äggcell i ett hölje, som före befruktningen öppnas.

**Ooli't**, bergart, bestående av hopkittade, rundade korn, vart och ett bildat genom avsättning av t. ex. kalciumkarbonat runt en kärna. De oolitiskt utbildade järnmalmerna, t. ex. minetterna, bestå av järnoxidhydrat, järnoxid l. järnsilikat, avsatta kring små mineralfragment.

**Oorga'niska föreningar**, kemiska föreningar, som ej innehålla kol. Kolets oxider, karbonaten och cyaniderna räknas dock ofta till O.

**van Oostzanen** [fann å'st-], Jacob Cornelisz., f. omkr. 1470, d. efter 1533, nederländsk målare och kopparstickare, främst verksam i Amsterdam. O:s konst, som står på gränsen till renässansen, förbinder praktfull färgverkan med innerlig stämning.

**Op.**, se **Opus**.

**Opacite't** (jfr **Opak**), se **Ogenomskinlighet**.

**Opak** (av lat. *opa'cus*, mörk), grumlig, ogenomskinlig (om vätskor och mineral).

**Opal** (grek. *opa'llion*). *Miner.* Amorft mineral, utgörande en absorptionsförening mellan kisel-syra och vatten i växlande mängder. Bildas genom termal sönderdelning av silikater, avskiljes som sinter ur varma källor, som konkretioner ur sediment (t. ex. skrivkritans flintbollar), ingår i växters och djurs kiselskelett. Den blågrå till vita ädelopalen är en uppskattad ädelsten. — *Textil.* En mycket fintrådig, tvåskaftad bomullsvävnad, till struktur och utseende liggande mellan fin madapolam och moll. Användes mest till damunderkläder.

**Opalesce'ns** (av *opal*), ljusets spridning i media, i vilka brytningsindex varierar oregelbundet

inom mycket små områden l. som äro fyllda av mycket små partiklar av annan substans. Då det kortvägigaste ljuset sprides mest, synes ett opaliserande ämne i påfallande ljus blåaktigt, i genomfallande ljus rödaktigt. Ex.: utspädd mjölk, mjölkglas.

**Opdam** [-da'mm], se **van Wassenaer**.

**Opellius**, se **Macrinus**.

**Open** [å'pn] (eng. öppen) anger, att i en tävling villkoren äro lika för alla deltagare. — **Mot-sats:** handicap.

**O'pera**, lat., plur. av *opus* (se d. o.). — O. *o'mnia*, samlade skrifter. — O. *supererogatio'nis* l. *supererogato'ria* (av lat. *su'per*, över, och *ero'ga'tio*, utbetalning), "överloppsgärningar", kallas i katolsk teologi de av helgonen utförda gärningar, som gå utöver vad Gud av dessa har kunnat fordra. Till grund för detta begrepp ligger det typiskt katolska skiljandet mellan en lägre, för alla människor förpliktande sedlighet och en högre (speciellt askes o. d.), som medför "förtjänst" (jfr **Evangeli-ska rådd**).

**O'pera** (ital. *opera in musica*, *dramma per musica*), dramatiskt skådespel, helt l. till större delen framfört i sång med ackompanjering av orkester. Även benämning på den lokal, där O. uppföras (operahus). Jfr **Teater**. — **1600-t. Italien.** O. är en skapelse av den italienska senrenässansen och kan till sin uppkomst dateras till omkr. 1600. Av avgörande betydelse för O:s utveckling voro bl. a. de strävanden, som avsågo att återuppväcka det antika dramat, vilket man uppfattade som ett mellanting mellan drama och sångspel. Brännpunkten för dessa på en gång litterära



och musikaliska reformplaner var vid slutet av 1500-t. Florens. Den första egentliga O. är *Dafne*, som med musik av Peri och text av Rinuccini 1594 uppfördes i Florens. Musiken till *Dafne* har gått förlorad, men redan 1600 uppfördes av samme författare en ny O., *Euridice*, som ger en god föreställning om det äldre musikdramats karaktär. Den pastorala handlingen framföres till större delen i form av recitativ, men därjämte förekomma smärre lyriska partier och körer. I denna form utbildades O. närmast av Monteverde. Hans 1607 uppförda *Orfeo*, skiljer sig från *Euridice* främst genom en rikare orkester men även genom en större utbyggnad av de lyriska partierna. 1637 öppnades i Venedig det första offentliga operahuset, vilket inom kort efterföljdes av flera andra. Bestämmande för O:s vidare utveckling i litterärt och musikaliskt hänseende blev närmast den stora publikens smak. Texten ombildades i anslutning till det samtida taldramat, och av den antika historien och mytologin bibehölls endast namnen på stykets personer. Samtidigt förändrades O. från köropera till soloopera. Periodens mest lysande representanter voro Cavalli och Cesti, av vilka den förre ännu lät den dramatiska handlingen dominera, varemot Cesti främst var en lyrikens mästare. Mot slutet av 1600-t. framträdde en ny riktning inom O., den neapolitanska O., som med A. Scarlatti och dennes efterföljare under 1700-t. dominerade musiklivet. — I Frankrike fick O. fast fot först på 1670-t. med italienaren de Lully, som lyckades skapa en nationell fransk O. Dramatiskt efterbildade denna det

fransk-klassiska taldramat men upptog även element ur den äldre hovbaletten. Från den venetianska skilde sig Lullys O. vidare genom en rikare sammansatt orkester, den av honom skapade franska ertyren, en till texten intimt ansluten musikalisk deklamation samt pompösa körer. Lullys egna O. höllo sig på scenen till långt in på 1700-t. Av efterföljare, som utan att i det väsentliga frångå hans form-schema bidrogo till den franska O:s utveckling, märkes i främsta rummet Rameau. — I Tyskland fick O:s utveckling en mindre enhetlig prägel än i Frankrike. 1637 uppfördes Schütz' och Opitz' *Dafne* (texten närmast en översättning av Rinuccinis libretto). I Wien, München, Dresden m. fl. städer odlades den italienska O. Den tyska O. utvecklades huvudsakl. i Hamburg, där 1678 ett offentligt operahus öppnades, vars repertoar de tio första åren enbart och senare företrädesvis upptog tyska verk. Den viktigaste kompositören var Keiser, vilken stilistiskt anslöt sig till såväl fransk (kör och balett) som italiensk (recitativ, arior m. m.) O. — Även i England framträdde under 1600-t. ansatser till nationell O. Först på 1650-t. tillkom emellertid den första engelska O. (*The siege of Rhodus*) med musik av flera tonsättare. Den egentlige skaparen av en inhemsk O. blev dock Purcell, vars *Dido och Aeneas* uppfördes 1688. Stilistiskt var denna, liksom Keisers O., en blandform med körer i Lullys stil och recitativ och aria efter den venetianska O:s mönster. Efter Purcells död upphörde i det närmaste den nationella riktningen, och den italienska O. blev allenarådande.

— 1700-t. *Italien*. Under 1700-t. framträdde O. dels som tragisk O., *O. seria*, dels som komisk O. Normerande för den förra blev den neapolitanska O. I texthänseende reformerades O. av *Zeno* och *Metastasio*, vilka skapade ett drama, som genom sin ideella lyftning närmade sig till antika förebilder. De musikaliska huvudformerna voro recitativet och arian. Recitativet uppbar den dramatiska handlingen, under det arian i regel blev bärare av från handlingen frigjorda lyriska utgjutelser (konsertopera). Formellt gestaltades arian så gott som uteslutande som *daepoaria* (A B A), en formtyp, som visserl. uppstått redan på 1650-t. men som först av *Scarlatti* och efterföljare genom en bredare och musikaliskt rikare utbyggnad erhöll sina särdrag. Hos *Scarlatti*, *Händel* och ett flertal av periodens tidigare och mera betydande tonsättare (jfr *Italiensk musik* sp. 1658) överskyldde de musikaliska förtjänsterna ännu de dramatiska bristerna. Men dessa framträdde desto tydligare i det följande, särskilt i arian, som helt frigjord från det dramatiska sammanhanget icke sällan erhöll en vokalt glänsande men i främsta rummet på yttre virtuositet byggd utformning. En reaktion mot denna förflackning inträdde redan med *Hasse* men vann först hos dennes efterföljare större betydelse. Först med *Gluck* (se d. o.) skapades emellertid en seriös O. med delvis nya former och nytt idéinnehåll. — Jämte den tragiska O. hade på 1600-t. i *Italien* även uppstått en komisk O. Men denna hade småningom urartat och mist sin betydelse som självständig form. På 1700-t. utbildades ur

*intermezzot* (se d. o.) en ny komisk O., som inom och utom *Italien* vann en snabb spridning. Förd till sin första klassiska toppunkt med *Pergolesis Serva padrona*, ägde denna O. (*O. buffa*) i motsats till den tragiska en utpräglad folklig karaktär. Karaktäristisk för operabuffan under ett senare skede blev den av *Logroscino* införda finalen (se d. o.), vilken ytterligare utbildad av bl. a. *Piccini* (*La buona figliuola*) slutligen hos *Mozart* (*Figaros bröllop* och *Don Juan*) nådde sin konstnärliga fulländning. — Samtidigt med operabuffan utbildades mer l. mindre självständiga former av den komiska O. i flera av Europas kulturländer. Typbildande för *England* blev den 1728 uppförda *The Beggar's opera* av *Gay*, en parodi på den samtida O. seria, i vilken recitativet utbyts mot talad text och ariorna mot folkmelodier (balladopera). — Föregångare till den *franska* komiska O. voro folkliga sångspel (parodier l. harlekinader), som från slutet av 1600-t. uppfördes på olika smärre teatrar i *Paris*. Till en början utgjordes musiken i dessa primitiva skådespel endast av kända melodier (*vaudeviller*), som för tillfället anpassats till texten. Men småningom tillkommo även stycken med självständig musik, och samtidigt ombildades texten i litterär riktning av bl. a. *Lesage*. Under påverkan av operabuffan, som tidigare efterbildats av *Rousseau* (*Le devin de village*), utformades slutligen detta sångspel mot slutet av 1700-t. till en komisk O. i egentlig mening (*O. comique*), vilken i formellt hänseende skilde sig från buffan genom talad dialog. I texthänseende an-

sluten till det samtida borgerliga skådespelet, utbildades O. genom *Duni* och dennes efterföljare till en nationellt betonad konstart (jfr *Fransk musik* sp. 604), vilken senare företrädades av *Boieldieu*, *Méhul*, *Hérolde*, *Auber* och *Adam*. — Även i *Tyskland* uppstod i senare hälften av 1700-t. ett komiskt sångspel. Bestämmande för dettas formella utdanning (talad dialog med inströdda lyriska partier) blevo främst *Standfuss* och *Hiller*. I *Wien* märkas särskilt *Ditters v. Dittersdorf* samt i främsta rummet *Mozart* (*Enleveringen ur Seraljen*). En seriösare riktning fick sitt högsta konstnärliga uttryck i *Mozarts Trollflöjten* och *Beethovens Fidelio*. — 1800- och 1900-t. Från slutet av 1700-t. har O. utvecklats efter ett flertal, delvis varandra korsande riktningar och former. *Glucks* reformopera fullföljdes närmast i *Frankrike* av *Méhul*, *Cherubini*, *Spontini*, m. fl. På 1820-t. inträdde en stilförskjutning inom den franska stora O. (helt genomkomponerad O. med orkesterrecitativ), som, förberedd av *Rossinis Wilhelm Tell* och *Aubers Den stumma från Portici*, kulminerade med *Meyerbeers* romantiska, på yttre effekter byggda O. Sedermera ha framträtt ett större antal tonsättare (jfr *Fransk musik* sp. 605) med anslutning till olika skolor och riktningar. En ny stilart (impressionismen) representeras främst av *Debussys Pelléas och Mélisande*. — I *Tyskland* medförde 1800-t:s början en uppblomstring av den romantiska O. med *Weber*, *Spöhr* och *Marschner*. Inom den komiska genren verkade samtidigt

och senare bl. a. *Lortzing*, *Nicolai* och *Flotow*. Från senare hälften av 1800-t. har O. dominerats av *R. Wagner*, vilken med anslutning till *Webers* tanke på ett musikaliskt allkonstverk blev skaparen av en O. med nya former och nytt innehåll (musikdramat). Grundvalen för *Wagners* O. utgöres av en dramatisk handling, som i motsats till äldre libretton icke bygger på intrigspele och överraskningar utan likt *Glucks* O. på utvecklingen av en idé. Musikaliskt skiljer sig *Wagners* O. från en äldre tids därigenom, att de slutna formerna (arior, ensembler m. m.) fått ge vika för ett ackompanjerat recitativ, i vilket orkestern — enl. *Wagners* eget uttalande — ersatt kören i den grekiska tragedin. Utmärkande för recitativet är främst, att detta icke likt tidigare fritt växlar från seen till seen utan anknytes till ett antal grundmotiv, vilka — ofta karaktäristiskt varierade — anpassas till handlingens utveckling (jfr *Ledmotiv*). Bland tonsättare efter *Wagner* — alla mer l. mindre påverkade av honom — märkas *Humperdinck*, *d'Albert*, *R. Strauss*, *v. Schillings*, *Pfitzner*, *Schrecker* m. fl. — I *Italien* efterbildades i modifierad form den *gluckska* köroperan av *S. Mayrs* skola. Senare riktningar inom den stora O. representeras av de till romantiken anslutna *Bellini*, *Donizetti*, *Verdi*, *Boito*, m. fl. En med *Mascagni* framträdande lyrisk-veristisk riktning har bl. a. upptagits av *Leoncavallo*, *Puccini* m. fl. (jfr f. ö. *Italiensk musik* sp. 1659). — Även utanför de stora kulturländerna har O. i senare tid varit ökad spridning samt framträtt

i ett antal nationella riktningar. Skapare av den *ryska* nationaloperan var Glinka, som bl. a. efterföljts av Musorgskij och Tjajkovskij, den *böhmiska* O. utbildades av Smetana, Dvörák m. fl. — Företrädare för den *danska* O., som delvis utbildats redan på 1700-t. (jfr *Dansk musik* sp. 100), ha under 1800-t. och senare varit bl. a. Hartmann, Heise, Lange-Müller, Enna och Carl Nielsen. — Efter försök från 1754 i *Sverige* med den italienska O. grundades 1773 en fast lyrisk scen, som sedan dess med undantag av några år i början av 1800-t. varit i verksamhet. Repertoaren omfattade i början bl. a. verk av Uttini, Gluck (från 1773), Naumann, Kraus, Vogler. Först på 1800-t. infördes Mozart å spellistan, som i övrigt därefter anslutit sig till de ledande scenernas i utlandet. Av inhemska tonsättare märkas på 1700-t. v. Höpken, Zellbell d. y., Stenborg. Zander, Ahlström m. fl., under 1800-t. och senare Lindblad, Berwald, Hallström, Hallén, Stenhammar, Peterson-Berger, Natanaelberg, Rangström, Atterberg. Jämte den kungliga scenen funnos i Sthlm redan i äldre tid mindre scener (Stenborgs m. fl.), vilka huvudsakl. voro avsedda för sångspelet. En fast lyrisk scen finnes även i Göteborg (O. och operett). — I *Norge*, där O. tidigare vid olika tillfällen uppförts på talscenen, grundades 1918 en stående O. i Oslo (Opera Comique), som likväl redan 1921 nedlade verksamheten. Bland tonsättare av (delvis ej uppförda) O. märkas Sinding, Elling, Schjelderup, Borgström m. fl. —

I *Finland* uppfördes ett 30-tal O. på den finska dramatiska teatern 1873—79. År 1911 öppnades en finsk O. (Suomalainen Ooppera), från 1918 inrymd i förra ryska Alexanderteatern i Helsingfors. Som tonsättare av O. ha verkat Pacius, Merikanto, Melartin, Launis, Palmgren m. fl.

**Operan**, se Kungliga teatern.

**Operatio'n** (lat. *operatio*), arbete; företag, tillvägagångssätt. — *Matem.* Varje förändrande av en matematisk storhet. — *Med.* Eg. varje mekaniskt ingrepp på en patient i syfte att lindra l. bota en sjukdom. I dagligt tal liktydigt med ingrepp, verkställt med instrument. — *Mil.* Krigsrörelse av en häravdelning l. armé l. flera samverkande sådana för uppnående av ett visst mål, t. ex. en anfalls- l. försvarsoperation. O. förutsätter i regel dels en operationsplan, dels en operationsbas, ett större l. mindre område, ur vilket för O. erforderlig tillförsel kan äga rum. Motsvarande gäller för marina O., där dock de primära baserna utgöras av permanent befästa örlogsstationer med varv, förråd m. m. Tillfälliga hjälpbaser anordnas ev. vid behov.

**Operati'v**, som avser operationer. — O. ingrepp, detsamma som operation (se d. o. *Med.*). — O. enhet, den av samtliga truppslag, trängformationer m. m. sammansatta minsta styrka, som är organiserad för självständiga operationer. O. är i större arméer armékåren, i mindre arméer arméfördelningen (t. ex. Sverige).

**Operatorkalkyl**, metod, särskilt använd inom teorin för differentialekvationer och vektorana-

lysen, i vilken vissa operations-tecken (se *Matematiska tecken*) behandlas som storhetstecken, operatörer, för att efter räkningens slutförande återfå sin egentliga betydelse. Först måste undersökas, vilka räknelarar som gälla för operatorerna.

**Operera** (lat. *opera're*), arbeta, gå till väga; förrätta en operation. — **Operatör**, person, som opererar. — **Operabel**, tillgänglig för operation.

**Operett** (fr. *opérette*, eg. liten opera), i äldre tid benämning på det komiska sångspelet med talad dialog; efter Offenbach (se d. o.) betecknande ett skämtsamt, ibland även burleskt, parodiskt l. känslösamt teaterstycke med solo-, ensemble-, körnummer och balett men vanl. med talad dialog. Gränsen mellan O. och komisk opera är ofta oklar. — Bland operettsättare märkas Offenbach, Hervé, Lecocq, Planquette, Audran, Suppé, J. Strauss d. y., Millöcker, Sullivan, S. Jones, Gilbert, Lehár, Fall och Kálmán.

**Operetteatern**, se *Östermalms teatern*.

**Operiodisk variation**, en variation av obestämd tidslängd hos ett meteorologiskt element (temperatur, lufttryck etc.). Med operiodisk dygnsvariation, resp. årsvariation menas följaktligen skillnaden mellan medeltalen för maxima och minima av temperaturen, lufttrycket etc. under de skilda dygnen, resp. åren, oberoende av den tidpunkt på dygnet (l. året), då dessa uppträda. O. är i regel mycket större än den periodiska variationen, beräknad för dygnet enl. t. ex. timmedia, för året enl. månadsmedia, och kännedomen om O. är av största betydelse vid bedömning av en trakts klimat.



*Operophthera*. Frostfjäril. Fr. v. Hane (bredd mellan vingspetsarna 28 mm.); hona (längd 6 mm.); larv.

**Operophthera** l. *Chcimato'bia*, ett släkte *Mätare*. Honans vingar äro förkrympta. Larverna leva av blad på lövträd och förpuppas i jorden. Hos frostfjärilen, *O. brum'ata*, äro hanens framvingar gulgråa med mörka tvärlinjer, hans bakvingar ljus gråbruna, ofta med ljusa tvärbånd. Honan bär korta vingstumpar. Larverna skada ofta fruktträd. Allmän i s. Sverige.

**Ophioglossa'ceae**, en fam. ormbunkar, vars blad bestå av en undre, bladlik del och en övre del, som är förvandlad till sporgömställning. På gräsmark i Sverige förekomma bl. a. *Ophioglossum vulga'tum*, ormtunga, med äggrunt lansettlik bladskiva och ogrenad sporgömställning, samt *Botry'chium*-arter, låsgräs, med parflikig bladskiva och grenig sporgömställning.

**Ophiu'chus** (grek. *Ophiu'kos*) l. *Serpenta'rius* (lat.), Ormbärraren l. Ormkarlen, stjärnbild, som tillsammans med stjärnbilden Ormen (lat. *Ser'pens*) ligger på ömse sidor om himmelsekvatorn ö. om Vågen. Innehålla tillsammans 3 stjärnor av 2:a storleken.

**Opia't**, läkemedel, som innehåller opium.

**Opinio'n** (lat. *opi'nio*), mening, tänkesätt, särskilt den allmänna meningen, folkmeningen.

**Opinionsnämnden**, den enl. R. F. § 103 av riksdagen vart fjärde

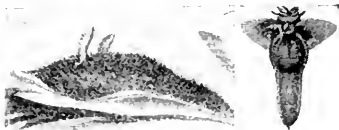

Opisthobranchia. T. v. En art *Doris*. —  
T. h. *Clione limacina*.

är tillsatta nämnd av 48 personer, som har att bedöma, huruvida Högsta domstolens l. Regeringsrättens led. förtjänat att bibehålla sina ämbeten, l. om någon l. några av dem, utan bevisligen begångna fel l. brott, likväl böra från dem skiljas. Vardera kammaren utser genom slutna omröstning inom sig 24 led. av O. Beslutar nämnden, att någon l. några av ifrågavarande ämbetsmän skola anses vara uteslutna från riksdagens förtroende, skall han l. de därefter av K. M:t genom nådigt avsked skiljas från ämbetet, dock med rätt till årlig pension till lörens halva belopp. Riksdagen får icke ingå i någon särskild prövning av Högsta domstolens beslut, och ingen allmän överläggning därom får förekomma inom nämnden. Jfr Högsta domstolen sp. 1194.

**Opisthobranchia**, en underordn. marina Snäckor. Skalet är föga utvecklat l. saknas. Inälvssäcken är liten, till det yttre symmetrisk. Skal saknas hos t. ex. *Do'ris*, hos vilken den dorsala analöppningen omges av fjäderformade gälutskott, och *Dendronotus*, som har starkt greniga ryggutskott. Allmänna vid svenska västkusten. Vingsnäckorna l. fenfotingarna, *Pteropoda*, leva pelagiskt och simma med vinglika utskott på framkroppen. Vanl. saknas avsatt huvud. Allmänna i N. Ishavet och antarktiska hav äro *Clione limacina*, som är 2—3,5 em. lång och

saknar skal, samt *Limacina aretica*, som bär ett vänstervridet skal. Dessa vingsnäckor utgöra huvudsakliga födan för flera arter valar. — Se även Sjöhare.

**Opi'sthomi**, en underordn. Benfiskar. Simblåsegång saknas. Gällocket väl utvecklat, dolt under huden. Bukfenor saknas. Till O. hör en fam. sötvattensfiskar i Afrika och s. Asien.

**Opisto'domos** (grek. av *o'piste*, bakom, och *do'mos*, hus), se Tempel.

**Opitz** [å'-], Marti'n, f. 1597, d. 1639, tysk skald och estetiker. O:s mest berömda arbete är hans poetik, *Buch von der deutschen Poeterey* (1624), i vilken han ivrar för antikefterhärming och högtyskans användande ss. litteraturspråk samt framställer fordringar på en fast versbyggnad med regelbunden växling av betonade och obetonade stavelser. Bäst i O:s egen produktion äro hans lyriska smådikter. O. var huvudmannen för en grupp lyriker, som efter hans hemvist kallades "den första schlesiska skolan".

**O'pium**, lat. (i den äldre medicinen ofta kallat *lauda'num*), den intorkade mjölksaften från omogna frukter av den i Mindre Asien, Persien, Indien, Kina m. fl. länder odlade *Papa'ver somni'ferum* (jfr Vallmo). Saften utvinnes efter ytlig ristning med särskilda knivar, knådas till kakor l. bollar, som insvepas i vallmoblomblad. O. har stark, egenartad lukt, bitter smak samt innehåller, utom äggvita, slem, salter o. d., ca 20 olika alkaloider, bundna vid mekonsyra och svavelsyra. Av alkaloiderna utgör *morfin* (se d. o.) minst 50 % och uppgår vanl. till 10—20 % av opiet; bland övriga märkas: *narkotin* (5—7 % av opiet), *kodrin*

(se d. o., 0,2—0,4 %), *papaverin* (se d. o., 0,5—1 %) och *tebain* (0,15—0,5 %). Kemiskt tillhöra alkaloiderna två huvudgrupper, fenantrengruppen med morfin och kodein som viktigaste representanter, och isokininlinserien (se Växtbaser) med framför allt papaverin och narkotin. Vissa olikheter finnas i verkan av O:s olika alkaloider, spec. mellan nyssnämnda grupper, vilket jämte förekomsten av andra ämnen än alkaloider i O. ger en förklaring till att O. i vissa hänseenden har andra verkningar än morfin och att verkningarna av skilda opiumsorter ej äro identiska. O. är ett av våra viktigaste läkemedel, framför allt genom sina smärtstillande egenskaper. Därigenom får det betydelse som sömnmedel. Det användes ock att lindra hostretning samt vid lugnande av tarmen (där O. är att föredra framför morfin) och vid spastiska förstoppningar. I sv. farm. förekommer O. i form av pulver (med 10 % morfinhalt), piller, extrakt, tinktur och medicamentvin (Roséns bröstdroppar). Stor användning ha preparat med alla O:s alkaloider i lösning, som kan injiceras (*pantopo'n*). En viktig roll spelar O. som njutningsmedel: det ätes (mest i muhammedanska länder) l. rökes (i Kina). Opiumruset ger känsla av välbefinnande, med livliga fantasibilder (*cufori'*). Senare inträda sömn och trötthet, vilka symtom småningom öka och först ge sig efter stegrade doser O., varvid med tiden kronisk förgiftning utbildas, liknande den vid morfinismen (se d. o.). Sedan 1700-t. har opiummissbruk på flera håll, spec. i Kina, antagit oroande proportioner. Försök att bekämpa det samma ha mött stora svårigheter

av yttre politisk (Opiumkriget) och inrepolitisk art (inbördeskrig, smuggling). Av liknande orsak synes också den energiska strid mot opiummissbruket, som 1906 påbörjades i Kina, ha misslyckats, i det opiumproduktionen i detta land 1923 var föga lägre än före 1906. Även till Västerlandet har opiummissbruket införts, huvudsakl. till För. Stat., där det dock i stor utsträckning ersatts av morfin och spec. av heroin.

**Opiumkriget**, se Kina sp. S05.

**Opland** [å'plann], fylke i Norge, före 1919 kallat Kristians amt, sträcker sig från trakterna vid Mjösen (Hadeland och Toten) till Møre fylke och Sogn och Fjordane fylke. Innesluter några av Norges bördigaste bygder samt dess största fjällområde (Dovre och Jotunheimen). Huvudnäringar äro jordbruk, boskapsskötsel med mejerihantering samt skogsbruk. Livlig turisttrafik; många sanatorier. Städer Gjøvik och Lillehammer. 25,260 kvkm. 130,000 inv.

**Oplandene** [å'ppla'nene] (upplanden), de stora jordbruks- och skogsbruksområdena i Norge kring Mjösen ned mot Oslo.

**Opo'rto**, **Porto**, Portugals näst Lissabon största stad, med ett vackert, terrassformigt läge på h. stranden av Dnero, 6 km. från mynningen. Universitet, grundat 1911. Viktigt industricentrum (särskilt bomulls-, siden- och korkindustri); livlig handel (särskilt med England) och sjöfart. Exportort för portvin. Järnvägsknut. 200,000 inv. — O. har växt upp kring det romerska fästet *Po'rtus Ca'le*. Det spelade en viktig roll under kampen mot morerna, vilka det länge tillhörde. Till 1074 var det Portu-

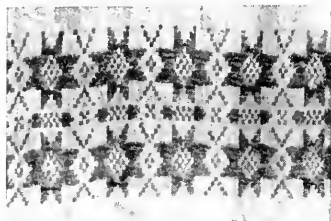

Opphämta. Halland.

gals huvudstad. Under den napoleonska ockupationen var P. den antifranska rörelsens centrum och på 1830-t. dom Pedros högkvarter under striden mot dom Miguel.

**Opo'ssum**, se **Punggråttor**.

**O'ppau** [-paʊ], by nära Ludwigshafen, Bayern. Kvävefabrik, tillhörig Badische Anilin- und Sodafabrik.

**Oppboga**, träsliperi och pappfabrik i Fellingsbro skn, Örebro l. Äg. Oppboga a. b., Arboga, grundat 1901.

**Oppeby**, socken i östergötl. l., jämte Hägerstad pastorat i Linköpings stift. 1,365 inv.

**O'ppeln**, huvudstad i prov. Ober-Schlesien, Preussen, vid Oder. Medeltida slott, förr residens i det 1163—1532 bestående hertigdömet O. Cementindustri. Järnvägsknut. 41,000 inv.

**O'ppenheim** [-hajm], **Lassa Francis Lawrence**, f. 1858, d. 1919. engelsk folkrättslärare av

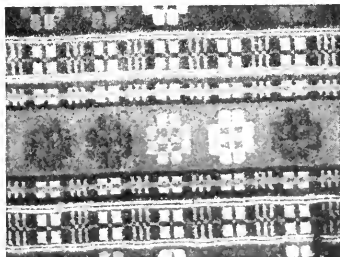

Munkabälte. Skåne.

tysk börd, prof. i Freiburg 1889, i Basel 1891, i Cambridge 1908. O., som även ägnat sig åt straffrätten, har genom sitt betydande arbete *International Law* (3:e uppl. 1920) vunnit världsrykte.

**Oppenort**, **Oppenord** [äpnär], **Gilles-Marie**, f. 1672, d. 1742, fransk arkitekt av holländsk börd, utbildad i Italien, där han främst studerade barocken. N. nådde som "regentens" arkitekt stort inflytande i Paris. Genom sina fantastiska, i en upp-

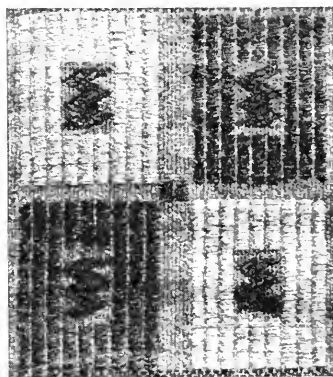

Dukagång. Skåne.

löst senbarock hållna rumsinredningar och ornamentstick förmedlar han övergången till rokokon.

**Oppert** [-pä'r], **Julius**, f. 1825, d. 1905, tyskfödd orientalist, från 1848 verksam i Frankrike, där han 1857 blev prof. i jämförande språkvetenskap i Paris. O. är en av banbrytarna inom den assyriologiska vetenskapen och har inlagt betydande förtjänster vid tolkandet av de assyrisk-babyloniska kilskrifterna.

**Opphämta**, **upphämta**, även **skälblad**, **käppaklä**, svensk vävnadsteknik. I O. och liknande vävslag bildas mönstret genom



löst liggande trådar, som passera upp och ned genom en slät (vanl. tuskafts) botten. Mönsterskålet bildas antingen genom solvning l. genom att man för hand plöcker upp varpen på en skälstieka, nu i allm. ersatt med harneskinredning (se V ä v n i n g). Det förra förfaringssättet ger små, enformiga mönster, det senare större och rikare. I regel är O. skyttlad, men inplockning förekommer även. Av övriga opphämtavävna-der är *munkabälte* (även kallad tärningsväv, Rängsjöruta) enklast, solvas med två mönsterskaft. *Dukagång* och *halvkrabba* utföras på liknande sätt genom inplockning men med tillhjälp av resp. 1 och 2 mönsterskaft. *Dukagång* har genomgående smala avbindningsränder. I *halvkrabba* bildar mönsterinslaget små kvadrater, som sammanstöta med sina hörn. *Krabbasnår* (plockväv) inplockas alltid, i regel utan hjälp av mönsterskaft, varigenom diagonallinjer i mönstret bli jämnlöpande, ej trappstegslika som i O., varifrån krabbasnår dock ibland är svår att skilja. *Krabbasnår* väves vanl. i ylle, de övriga vävslagen även i linne och bomull. *Dukagång* är en spec. syd-

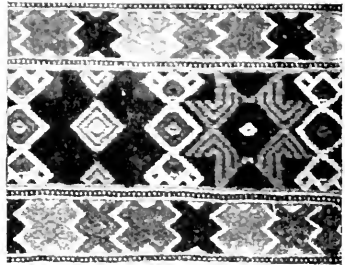

Krabbasnår. Skåne.

svensk teknik, de övriga finnas över hela Sverige. Vita linnevävna-der med färgat mönsterinslag användas av allmogen till vägg-beklädnader, "drätter", "hängkläden". Vävna-der helt i ylle l. med ylle på linnebotten användas till täcken, dukar m. m.

**Oppmanna**, socken i Kristianst. l., jämte Vånga pastorat i Lunds stift. 1,650 inv.

**v. O'ppolzer** [-tser], Theodor, f. 1841, d. 1886, österrikisk astronom, 1875 prof. i Wien, utgav läroböcker med elementen för alla sol- och månförmörkelser 1500 f. Kr.—2166 e. Kr.

**Oppone'nt**, person, som gör opposition (se d. o.). — **Opponenterna**, se **Konstnär-sförbundet**.

**Oppone'ra**, se **Opposition**

**Opportu'n** (lat. *opportu'nus*), läglig, passande för tillfället. — **Opportu'ní'sm**, anpassning efter det för tillfället gynnsamaste. — **Adj.**: **opportu'ní'stisk**.

**Oppositio'n** (lat. *oppositio*), motsättning; invändning, bemötande; i det politiska partilivet den grupp (t. ex. i folkrepresentationen), som står emot regeringen; opponenternas kritik av en akademisk avhandling (se **Disputation**). — **Astr.** Se

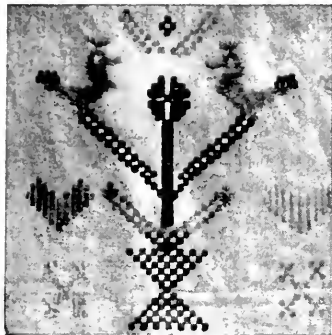

Halvkrabba. Blekinge.

**Aspekt och Konjunktion.** — *Fil.* Beteckning för motsats (se d. o.) i logisk mening. — *Adj.:* *oppositione'll.* — *Verb:* *opponera* (*sig*).

**Oppressio'n** (av lat. *oppressio*, nedtryckning), nedtryckt sinnesstämning, spec. ångestkänslor vid hjärt- l. bröstsjukdomar.

**Oppunda.** 1. Härad i Oppunda och Villättinge härads domsaga, Södermanl. l., omfattar socknarna Julita, Floda, Sköldinge, Vadsbro, Blacksta, Husby-Oppunda, Vrena, Bettna, Lerbo, Stora Malm, Ö. Vingåker, V. Vingåker och Österåker. — 2. Tingslag, omfattar O. l. och Katrineholms stad.

**Oppunda och Villättinge härads domsaga,** Södermanl. l., utgöres av två tingslag, Villättinge och Oppunda. 54,570 inv.

**Oppunda västra kontrakt** i Strängnäs stift omfattar pastorn Julita, Stora Malm, V. Vingåker, Ö. Vingåker, Österåker.

**Oppunda östra kontrakt** i Strängnäs stift omfattar pastorn Bettna; Vadsbro och Blacksta; Floda; Husby-Oppunda; Lerbo; Sköldinge.

**Ops,** i rom. myt. den rika skördens gudinna.

**Opsoni'ner** (av grek. *opson*, tillagad mat), se *Immunitetslära* sp. 1273.

**Opta'nt,** se *Optionsrätt*.

**O'ptativ** (av lat. *optare*, önska), se *Modus*.

**Opte'ra** (lat. *optare*), välja; begagna sin optionsrätt (se d. o.).

**Opti'k** (av grek. *optiko's*, som rör seendet), läran om ljuset; i dagligt tal sammanfattningen av alla optiska instrument, i trängre bemärkelse alla i sådana instrument ingående delar, som ha med ljusets reflexion l. brytning att göra, ss. speglar, prismer och linser. O. utgör en del av fysiken och

indelas i teoretisk och tillämpad O. l., vanligare, från en annan synpunkt i geometrisk O., som räknar med rätliniga ljusstrålar, fysikalisk O., som tar hänsyn till ljusets vågnatur, och fysiologisk O., som behandlar ögat och seendet. Den första kända insatsen i studiet av O. gjorde Aristoteles, som redan omkr. 350 f. Kr. beskrev ljusets brytning. Andra stora namn inom den äldsta O:s historia äro Eukleides, Plinius d. ä., som 78 e. Kr. fastställde, att ljuset rör sig fortare än ljudet, och Ptolemaios. Från medeltiden märkas araben Alhazen (d. 1039), persern al Sjrasi, Roger Bacon, Vitellio, F. Maurolico och Giambattista della Porta. Lionardo da Vinci angav teorier för seendet och för stereoskopin. G. Galilei förbättrade den efter honom uppkallade kikartypen, som uppfanns av tvenne holländska glasögonmakare Z. Jansen och H. Lippershey 1608. Jansen uppfann även mikroskopet omkr. 1590. Kepler beskrev den efter honom benämnda astronomiska kikaren, vilken dock upfunns av C. Scheiner. A. M. de Rheita uppfann den terrestriska kikaren. Snellius 1616 och Cartesius 1637 funno oberoende av varandra ljusets brytningslag. Den senare gav även 1637 en teori för regnbågen, som först 1837 ersattes av en riktigare av Airy. Newton uppställde 1666 sin emanations-teori för ljuset. Vågteorins grunder angåvos av Grimaldi och Hooke, men den vann seger först genom Huygens och Fresnel samt kompletterades 1802 genom T. Youngs interferensprincip. Ljusets hastighet mättes först av Ole Römer 1673. Bradley upptäckte aberrationen. Möjligheten av akromatisering angavs först av svensken Klingenstierna. Bouguer

och Lambert nämnas ss. fotometriens fäder. J. W. Ritter upptäckte 1801 det ultravioletta ljuset. W. H. Wollaston observerade de sedermera av Fraunhofer 1814 ånyo upptäckta, förklarade och efter honom benämnda linjerna i solspektrum. Den geometriska O. under 1800-t. representeras av Gauss genom hans 1841 utgivna arbete, P. L. v. Seidel, Abbe och svensken Gullstrand. Helmholtz' storartade arbeten inom den fysiologiska O. togo sin början 1850. Även F. C. Donders (f. 1818, d. 1889), M. Tscherning och Gullstrand ha fört denna del av O. framåt. Kristalloptiken behandlades bl. a. av W. Voigt. Ljusets hastighet uppmättes med terrestiska metoder av Fizeau 1849 och Foucault 1854. Doppler fann sin princip 1842. Stereoskopin behandlades av Wheatstone, Brewster och Pulfrich. Andra framstående namn inom den tillämpade geometriska O. äro L. Euler, J. C. F. Sturm, Fraunhofer, Petzval, P. Rudolph, M. v. Rohr, D. Taylor, I. Porro, O. Schott och Zeiss; de två senaste samarbetade med Abbe. Spektroskopin behandlades av G. R. Kirchhoff, Bunsen, A. J. Angström, J. R. Rydberg m. fl. Michelson är framstående experimentator, J. W. Rayleigh teoretiker. Faraday uttalade 1845, att ljus vore ett elektriskt fenomen, och Maxwell gav teorin härför i sin helhet 1865. Dess praktiska bekräftelse gavs först 1887 av Hertz. H. A. Lorentz utvecklade den för elektrooptiken betydelsefulla elektron-teorin, M. Planck kvantteorin, till vilken betydelsefulla bidrag lämnades av Einstein, A. Sommerfeld och framför allt N. Bohr.

**O'ptiker**, person, som tillverkar optiska instrument.

**Optima'l**, se **Optimum**.

**Optima'ter** (lat. *optima'tes*, de bästa), senatspartiets anhängare under den romerska republikens sista århundrade.

**Optimi'sm** (av lat. *optimus*, den bästa), filosofisk ståndpunkt, vilken, i motsats mot pessimismen (se d. o.), anser den givna världen ss. den bästa möjliga, representerad bl. a. av stoikerna och Leibniz; populärt livsåskådning med ljus syn på tingen. — **Optimi'st**, anhängare av optimismen; person, som ser allt från dess bästa, ljusaste sida. — **Adj.:** **optimi'stisk**.

**O'ptimum**, lat., bäst. 1. Den grad l. det värde (av temperatur, koncentration, tryck m. m.), vid vilken en kemisk, fysikalisk l. fysiologisk process förlöper hastigast och fullständigast. — 2. Den kvantitativa relation mellan i ett visst företag samverkande produktionsfaktorer, vilken är den mest ekonomiska. — Man kan även tala om O. från samhällsynpunkt, t. ex. **befolkningsoptimum**, den befolkningsstorlek, som möjliggör det största produktionsresultatet per individ. — **Adj.:** **optima'l**.

a. b. **O'ptimus**, grundat 1899, äger i Väsby, Sthlms l. mek. verkstad och metallvarufabrik; tillverkar fotogenkök, lödlampor, fotogengasvärmeapparater o. d.

**Optio'nsrätt** (av lat. *optio*, val, valfrihet), valrätt. 1. Rätt för part i en rättegång att i vissa fall välja mellan olika behandlingssätt för ett mål l. mellan olika domstolar o. d. — 2. Rätt för arrendator av publikt hemman att vid ny utarrendering behålla arrendet mot erläggande av det fastställda arrendevärdet. Förslag föreligger om optionsrät-

En art *Opuntia*.

tens utsträckning till all jord, som är stadigvarande utarrenderad. — 3. Genom traktat stadgad rätt för invånare i ett avträtt landområde att bevara sin medborgarrätt i den stat, han förut tillhörde. De, som begagna sig av denna rätt, benämnas *optanter*. Den allmänna principen är, att optanten skall överflytta till det land, han önskar tillhöra, men ej behöver avhända sig sin fasta egendom i det avträdda området. Såväl vid freden i Wien 1864 (se Danmark sp. 64) som vid freden i Frankfurt 1871 (se Fransk-tyska kriget sp. 615) upptogos bestämmelser om O. Även frederna efter världskriget ha upptagit O. och därvid i regel följt ovan angivna princip. Optionen gäller här även optantens hustru och barn under 18 år. Person, som nått denna ålder, har rätt att själv utöva option.

**Optisk**, som hör till optiken; som avser ljuset och seendet.

**Optiska instrument**, instrument för ljusets utnyttjande i människans tjänst, vilka äro produkter av den tillämpade optiken och instrumentmakeriet i förening. De indelas i förtydligande och återgivande O. Gränsen mellan dessa brukar sättas på grundval av förstöringsgraden vid

siffran 2. Vardera gruppen indelas för sig i en för föremål på oändligt avstånd och en för föremål på ändligt avstånd.

**Optisk aktivitet**, se Polarisation.

**Optisk telegraf**, se Telegrafi.

**Optisk täthet**, se Ljusbrytning sp. 667.

**Optochi'n**, se Kinaalkaloider sp. 812.

**Opuntia**, ett släkte kaktusväxter (fam. *Cactaceae*), om c:a 150 arter inhemska i tropiska Amerika, spec. Mexiko, med vanl. platta, ovala, köttiga och taggiga stamled. *O. ficus indica*, fikokaktus, i likhet med *O. vulgaris* förvildad i Medelhavsländerna, o. a. arter lämna ätliga frukter, kaktus-lindiska fikon. Dessa äro vanl. taggiga och måste före förtärandet skalas. Flera arter odlas som prydnadsväxter för sina stora, praktfulla blommor; ett par äro vinterhärdiga i s. och mell. Sverige.

**Opus** (lat., plur. *opera*, jfr d. o.), arbete; musikalisk komposition (förk. Op.); litterärt l. konstnärligt verk (stundom i nedläggande betydelse).

**Opus anglicanum** (lat., engelskt arbete), en term för sömnad, som dels utmärker ursprungslandet, England, dels betecknar ett visst sömnadssätt, kliven kedjesöm av silke i förening med läggsöm av guld. O. var högt skattat, glansperioden inföll omkr. 1270—1330. Se vid. Konstssömnad sp. 1139.

**Opus operatum**, lat., ”verkställd handling”, medeltida beteckning för sakramenten. Dessa verka enl. skolastikerna *ex opere operato*, på grund av handlingens utförande, d. v. s. de medföra med



Orange. T. v. Teatern. — T. h. Triumfbågen.

nödvändighet vissa hemlighetsfulla verkningar och förutsätta icke å deltagarnas sida en medveten tro.

**Or**, se **Ordjur**.

**O'ra et labo'ra**, lat., bed och arbeta.

**Ora'kel** (lat. *ora'culum*, av *ora're*, tala; grek. *mantei'on*) var hos antikens folk (spec. grekerna men även romarna) ett på ett bestämt ställe och under vissa former avgivet gudomssvar; även den helgade platsen för denna ceremoni. O. funnos av olika slag. *Teckenorakel* voro Zeus' O. i Dodona, där man avläste gudens svar i den heliga ekens susning, och Zeus Ammons O. i Libyska öknerna, där prästerna av svängningarna av en i procession buren gudabild uttydde gudens vilja. *Talorakel* var Apollons O. i Delfoi (se d. o.). I *drömorakel* sökte sjuka ofta hjälp. Efter olika förberedelser lade sig den sjuke i templet för att om natten bli botad av guden l. åtminstone i drömmen erhålla upplysning om hur sjukdomen skulle botas (in k u b a t i o n, se d. o. l). Drömorakel funnos t. ex. i Triikka i Tessalien, på Kos, i Pergamon, och i Epidauros

(Asklepios' O.). Vid *dödsorakel*, varav det förnämsta fauns i Cumae i Kampanien, lämnades svar av de dödas frambesvurna andar.

**Ora'l** (av lat. *os*, mun). *Språkv.* Ljud, vid vars bildande luftströmmen passerar genom munnen. Ibland kan luften därjämte delvis gå genom näsan, varvid bildas s. k. n a' s o o r a l a ljud. De flesta språkljud äro rena O. Jfr *Nasal*. — *Zool.* O. l. *adora'l*, i munnens närhet liggande. — *Motsats:* a b o r a' l, från munnen avlägsen.

**Oran** [ära'ŋ], huvudstad i ett franskt departement med samma namn, Algeriet, vid Medelhavet. Befäst flottstation. Livlig handel. Regelbunden ångbåtsförbindelse med Frankrike, Spanien och Nord-Afrika. Järnväg till Marocko och ö. Algeriet. 150,000 inv. — O. besattes av spanjorerna 1509 och utrymdes av dem efter en ödeläggande jordbävning 1790. Det erövrades av fransmännen 1831.

**Orange** [ora'ngsj], fr. utt. ära'ŋj]. 1. Se *Citrus* sp. 1293. — 2. Färg, sammansatt av rött och gult.

**Orange** [ära'ŋj], stad i dep. Vaucluse, s.ö. Frankrike. O. är be-

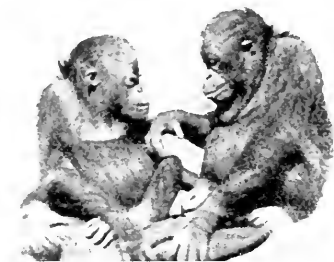

Ungar av orangutang. De fullvuxnas längd från hjässa till fot c:a 1,5 m.

kant för sina romerska fornlämningar, främst triumfbågen, en av de vackraste, som bevarats, och den rymliga, med en väldig fasad försedda teatern. 11,000 inv. — O. var stad redan under keltisk tid med namnet *Arausio*. Jämte två grannstäder utgjorde O. från 1000-t. ett grevskap och 1418—1714 ett furstendöme, som 1530—1673 tillhörde huset Oranien.

**Orangemen** [å'rrindjmen], eng., *orangisterna* (namnet till minne av engelske konungen Vilhelm III av Oranien, eng. *Orange*), se *Irland* sp. 1503.

**Orangeri'** [orangsje-] (fr. *orangerie*, av *orange*), se *Växt-hus*.

**Orangi't**, orangebrunt tetragonalt mineral, sammansatt av kiselsyra och toriumoxid. Förekommer på norska pegmatitgångar. Radioaktivt. Jfr *Torit*.

**Oranguta'ng** (av malaj. *o'rang*, människa, och *u'tan*, skog), *Po'ngo pygmaeus*, en art apor av fam. *Anthropomorphae*. Kroppen är klumpig, till färgen rödbrun, armarna långa, benen korta och stortån mycket kort. Hanen har vanl blåaktiga valkar av fett och bindväv på kinderna. Borneo, i skogstrakter. O. är föga sällskaplig, lever i träd men förflyttar sig

även på marken och stöder sig då på fotsulornas ytterkant och knogarna. Födan utgöres huvudsakl. av växtämnen.

**Ora'nien**, O.-Nassau, urspr. tysk fursteätt, härstammande från Vilhelm av Nassau-Dillenburg, vilken 1544 efter en kusin på fädernet ärvde furstendömet Orange och därefter kallade sig prins av O. Han och hans ättlingar blevo härskare i Nederländerna och hans siste ättling på manslinjen även konung av England ss. Vilhelm III.

**Ora'nienbaum** [-baum], även *Rambo'v*, stad i guv. Leningrad, Ryssland, vid Finska viken. Stort f. d. kejsrligt slott, uppfört vid 1700-t:s början. 7,000 inv.

**Ora'nje**, se *Äppleträd*.

**Ora'njefloden**, flod i Syd-Afrika, upprinner i Drakbergen, genomflyter en stor del av Syd-Afrika, upptar bl. a. Caledon och Vaal från h. och utmynnar i Atlanten. På grund av forsar och (i nedre loppet) ringa vattenmängd icke segelbar. 1,860 km. C:a 1 mill. kvkm:s flodområde.

**Ora'njefristaten**, eng. *Orange Free State*, provins i Sydafrikanska unionen (se *Syd-Afrika*). Huvudstad Bloemfontein.

**Ora'nt** (av lat. *ora're*, bedja) kallas en särskilt i den fornkristna konsten förekommande gestalt i böneställning, d. v. s. med lyftade armar och öppna händer.

**O'ra pro no'bis**, lat., "bed för oss", formel i katolska böner till helgonen och Jungfru Maria.

**Ora'tio**, lat., tal. — O. obli'qua, O. re'cta, se *Direkt anföring*.

**Oratio'n** (lat. *ora'tio*), tal, högtidligt, värtaligt föredrag. — **Ora'tor**, talare, värtalare. —

**Orato'risk**, vältalig, som hör till vältaligheten; högtravande.

**Oratoria'ner**, namn på två katolska prästerliga sammanslutningar. 1. De italienska O., uppkomna ur en kring Neri (se d. o.) samlad krets av präster. Dessa sammanslöto sig 1564 till ett brödraskap, vilket 1575 närmare organiserades och 1612 erhöll definitiv påvlig bekräftelse. Namnet härrör från det *oratorium* (bönsal, kapell) i Rom, i vilket de samlades. Syftet var gemensam uppbyggelse (bl. a. genom andlig musik), vetenskapliga studier samt predikan och själavård. O:s blomstring inföll under 1700-t., men alltjämt finnas åtskilliga konvent, bl. a. i England, dit O. 1847 infördes genom Newman. — 2. De franska O. stiftades 1611 i Paris, stadfästes 1613. Dessa O. organiserades fastare, och medlemmarna verkade även ss. lärare i seminarier och collegier. Deras led räknar en rad av framstående vetenskapsmän (bl. a. Malebranche, Morinus, R. Simon). Många medlemmar närmade sig jansenismen. Upplösta vid revolutionen, nyorganiserades O. 1852. Till följd av lagen mot ordnarna (jfr Frankrike sp. 526 f.) stängdes 1903 novisskolan i Paris och medlemmarna skingrades.

**Oratorium** (lat., eg. bönsal), ital. *oratorio* l. *dramma sacra per musica*, en för soloröster, ensemble, kör och orkester vanl. över ett religiöst ämne tonsatt dramatisk l. lyrisk-episk handling, icke avsedd för sceniskt utförande. — O:s uppkomst sammanhänger med de andaktsövningar, som under ledning av Filippo Neri (se d. o.) från 1550-t. hölls i ett kapell i Rom. Till utförande kommo vid dessa andaktsstunder dramatiska dialoger och körer, *laudi* (se

*Lauda*), bägge med text på italienska, och ur dessa element utbildades O. under anslutning till den nya stil, *stilo rappresentativo*, som ung. samtidigt togs i bruk för operan. Omkr. 1600 uppkom även ett ur liturgin (motetter, responsorier) framgånget O. på latin. I bägge O. förekom en berättare, *testo* (text) l. *historicus*, vilken för åhöraren klargjorde händelseförloppet. Det latinska O. utbildades under 1600-t. särskilt av Carissimi. Från slutet av århundradet omgestaltades O. under inflytande av operan småningom till ett soloatorium, företrätt bl. a. av A. Scarlatti och ett flertal av dennes efterföljare (jfr Opera). O:s konstnärliga höjdpunkt representeras av Händel, som lät handlingen domineras av mäktiga körer. I Tyskland nådde en särart av O., *Passionsoratoriet* (jfr Passion), sin fulländning med J. S. Bach. Bland tonsättare av O. märkas i övrigt J. Haydn samt senare Mendelssohn, som sökte förena Bachs och Händels stilarter, Liszt, C. Franck, Tinel, Elgar, Perosi och Bossi. O. med profant ämne skrevo bl. a. Schumann, Berlioz, Gade, Bruch. Bland svenska tonsättare av O. märkas P. U. Stenhammar, Norman och G. Wennerberg.

**Oravais**, fi. *Oravainen*, socken i Vasa l., Finland. Vid O:s kyrka led svenska armén under Adlercreutz ett svårt nederlag mot ryssarna sept. 1808.

**Orbis**, lat., krets, cirkel; himlafästet, jordklotet, hela världen. — O. *pictus*, "den målade världen", en framför allt under 1600- och 1700-t. mycket använd skolbok, innehållande bilder ur

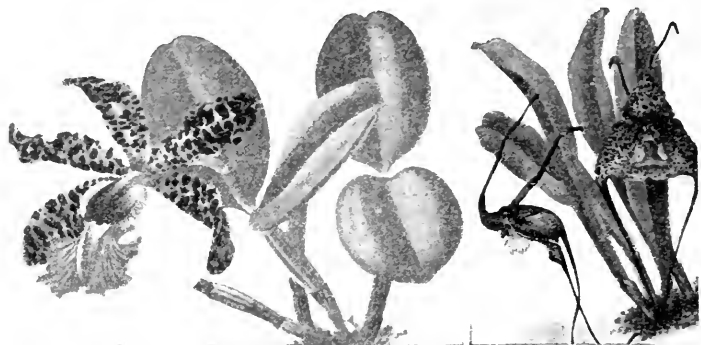

Orchidaceae. T. v. *Cattleya Aclandiae*. — T. h. *Masdevallia bella*.

naturen och det mänskliga livet etc. Den första O. utgavs av J. A. Comenius (se d. o. sp. 1377). — O. terra'rum, "ländernas krets", hela jorden.

Orbitae, lat., se *Kranium* sp. 1286.

*Orcagna* [-ka'nnja], eg. *Andrea di Cione*, omtalad 1344—77, italiensk arkitekt, bildhuggare och målare, verksam huvudsakl. i Florens. Det med talrika reliefskulpturer smyckade altar-

tabernaklet i kyrkan Or San Michele i Florens är utfört i en yppig gotik, som dock tagit intryck av bröderna Pisanos konst. Som målare var han en av sin tids största och en självständig efterföljare till Giotto. Storartade freskoserier av O., bl. a. Yttersta domen, finnas i kyrkan Santa Maria Novella i Florens.

*Orchida'ceae*, orkidéer, en av de största växtfamiljerna (bildar egen ordning bland *Monocotyledoneae*), av vilken c:a 15,000 arter äro kända. O. äro örter, spec. talrika i tropikerna, där de vanl. förekomma som epifyter; några äro klätterväxter. Ofta förekomma rot- l. stamknölar. Många äro saprophyter. Vanl. är ett av blommans 6 kalkblad, läppen, större än de andra och försett med egendomliga färgteckningar, utsprång o. d., ofta med sporre. Vanl. förekommer blott 1 ståndare (stundom 2 l. flera), sammanvuxen med pistillens märke till en köns spelare. Frömjölet i ett ståndarfack är mycket ofta förenat till en sammanhängande klump, *pollinium*, som kan vara försedd med en klibbig häftskiva, vilken lätt fastnar på



Kristus och Jungfru Maria. Detalj av fresk i Santa Maria Novella i Florens av *Orcagna*.



en besökande insekt och så bidrar till frömjölets spridande. Orkidéblommorna visa även i övrigt de mångfaldigaste tillpassningar till insektbesök. Fröna äro vanl. ytterst små. Av svenska orkidéer märkas *Cephalanthe'ra*, *Cypripedium*, *Habena'ria*, *O'rchis*, brunkulla, flugblomster, knipprot, korallrot, norna, nästrot, skogsfru. En stor mängd, mest tropiska orkidéer samt många med konst framställda hybrider odlas i varmhushus för sina stora, oftast praktfullt färgade l. egendomligt byggda blommor. — Se även *V a n i l j*.

**O'rchis**, växtsläkte (fam. *Orchida'ceae*), orkidéer, varav flera arter förekomma i Sverige, vanl. på sank kalkmark. De ha rotknölar samt blommor i ax, med stor läpp och tjock sporre. *O. militaris*, *j o h a n n e s n y c k l a r*, har hela rotknölar och stora, doftande blommor med hjälmlikt hopslutna kalkblad, utvändigt vitaktiga, invändigt violetteröda. *O. sambuc'ina*, *A d a m o e h E v a*, har grunt flikiga rotknölar och antingen violetteröda l. vitgula blommor. *O. macula'ta*, *j u n g f r u M a r i e h a n d*, fläckigt nyckelblomster, med djupt ("handlikt") flikiga rotknölar, fläckiga blad och violetta blommor, är den allmännaste svenska arten. Alla blomma på för- och högsommaren (*O. sambucina* på våren). Rotknölarerna av flera *Orchis*-arter o. a. orkidéer lämna salep (se d. o.).

**O'rcus**, i rom. myt. underjordens gud; även underjorden.

**ord.**, förk. för ordinerat av (på recept) och för ordinarie.

**Ord** är urspr. ej ett vetenskapligt begrepp och kan därför fixeras blott genom en begreppsbestämning i efterhand. Ss. allmänna villkor för att (ett ljud l.) en



*Orchis militaris.*

ljudkomplex skall få kallas O., kan anges: a) att den blott ingår mer tillfälliga förbindelser med andra ljudkomplexer och kan lösas ur dessa för att ingå nya förbindelser; b) att den till en viss grad kännes ss. något till betydelsen självständigt; c) att detta är en enhetlig, vare sig enkel l. genom sammansmältning av enkla föreställningar uppkommen föreställning (resp. ett begrepp); d) att ljudkomplexen blott uttalas med *en* huvudaccent; e) att den naturligt skrives isär från närstående ljudkomplexer. Alla dessa kännetecken kunna dock ej alltid upprätthållas, särskilt ej det sista. Detta tar sig uttryck i vacklan i sådana fall som *överhuvudtaget, tillhanda, för visso, för den skull*. Sådana O. ha kallats gruppord. Man skiljer eljest på enkla O. l. simplicia (t. ex. *träd, gård*) och sammansatta O. l. komposita (t. ex. *trädgård*). Grupporden böra sammanföras med de senare; till de förra räknas däremot avledningar.

**Orda'lier** (plur. av mlat. *orda-lium*, av forneng. *ordál*, dom; jfr ty. *Urteil*, dom) l. g u d s d o m a r, ett rättsinstitut, sannolikt av indoeuropeiskt ursprung, men även förekommande hos primitiva folk på skilda håll. Det innebär, att en tvistefråga l. rättsfråga hänskjutes till gudomens avgörande på så sätt, att ett på förhand fastställt yttre tecken skall utvisa avgörandets innebörd. Redan i uråldriga indiska lagar fanns föreskrivet ett *eldprov*, vid vilket den anklagade skulle bära ett glödande metallstycke en viss väglängd. Lämnade den glödande metallen märken i handen, ansågs den prövade skyldig. I Norden var eldprovet under namn av *järnbörd* det vanligaste av O. Vanligt var även *vattenprovet*, som bestod däri, att den anklagade nedstörtades i vattnet och ansågs skyldig, om han flöt. *Kittelprovet* innebar, att man ur en kittel med kokande vatten l. olja skulle med blotta handen uppta ett mynt e. d. Vid *brödprovet* fick den misstänkte svälja en brödbit, över vilken man läst böner. Fastnade denna i halsen, ansågs han skyldig. *Bårprovet* grundade sig på föreställningen, att liket av en mördad blödde, då mördaren vidrörde detsamma. *Nattvardsprovet* innebar, att den anklagade begick nattvarden under uttalande av vissa ord, vilka troddes göra honom sjuk, om han var skyldig. — Jämte de nu nämnda O. förekom även *tvekamp* (envig, holmgång), vid vilken kampens utgång avgjorde skuldfrågan. Hos vissa folkslag förekom även kamp mellan djur, ss. tuppar. O. var ett lagligt bevismedel. Stundom betjänade man sig av samma prov för att bekräfta en överenskomst l. styrka ett påstående. O.

uppfattades ej blott som ett den skyldige fällande prov och en *dom* utan även som en *rätt* för den oskyldigt anklagade att bevisa sin oskuld, varav de växlande beteckningarna, ss. *bröddom*, *bårrätt* = resp. bröd- och bårproven. — Kyrkan förbjöd denna form av gudstullit, vilket i Sverige inskräptes vid kyrkomötet i Skänninge 1248. O. kommo dock ej alldeles ur bruk, och ännu vid 1600-t:s häxprocesser förekom vattenprovet.

**Ordbildning**, det sätt, varpå ett l. flera enskilda ord efter vissa regler bildas ur en viss rot l. stam l. ur ett visst ord. De vanligaste medlen för O. i indoeuropeiska språk äro avledning och sammansättning, stundom båda i förning (*rakryggad*, av *rak* och *rygg*). Andra medel äro avljud, stympning genom ellips, reduktion l. sammandragning (*rekstins*), överföring till annan ordklass med antagande av dennas kännetecken (*det rena varat*, *avigan*, *aviga* sidan, t. ex. av handen), reduplikation, accentflyttning (jfr eng. *condu'ct* leda, och *co'nduct*, ledning). Mindre egentligt räknas till O. den s. k. rotutvidgningen, varigenom ett element (rot-determinativ) lägges till en enklare byggd rot. — **Ordbildningslära**, se Grammatik.

**Ordbildningsmetoden**, se **Ljudmetoden**.

**Ordblindhet**, se **Afasi**.

**Ordbok** l. **lexikon**, alfabetiskt uppställd förteckning över ordförrådet (l. språkmaterialet) i ett språk, en språkgrupp, inom ett visst yrke o. d. l. över en viss del av ordförrådet (t. ex. över främmande ord), försåvitt även ordens betydelse däri meddelas (detta i motsats till ordförteckning, vanl. även till ordlista). Be-

tydelsen kan anges dels genom översättning till ett l. flera andra språk (jfr *Polyglott*), dels genom omskrivande definitioner l. deskriptioner på samma språk. I språkvärdande l. vetenskapligt syfte ha O. utgivits av litterära akademier (se d. o. sp. 193) l. genom samarbete av enskilda i Italien, Frankrike, Spanien, Tyskland, England, Holland, Sverige och Danmark (jfr *Svenska akademien s ordbok*). Dessa O. lämna upplysning såväl om ordens betydelser och om ordklass, genus och böjning som om deras skiftande former, uttal, bruklighet, härledning m. m. och behandla vanl. ordförrådet under en längre tidsperiod. Även över de döda språken och fornspråken finnas omfattande O., t. ex. över fornsvenskan av K. J. Schlyter och K. F. Söderwall. Den första tryckta mer fylliga "svensk-svenska" O. utgavs av A. F. Dalin (1850—53). Att ange ordens härledning är syftet med de etymologiska O.; sedan 1922 finns en svensk sådan av E. Hellquist. Jfr även *Östergren, O.* och *Rietz, J. E. — Lexikon* har i vissa fall vidare innebörd än O., då där den sakliga utredningen kan vara huvudsaken (t. ex. vid ett konversationslexikon).

**Orddövhet**, se *Afasi*.

**Orden**, se *Ordnar*.

**Ordensbiskop**, ett 1783 inrättat biskopsämbete vid Kungl. Maj:ts orden, vars innehavare skulle vara i rang jämställd med övriga biskopar. Ämbetet är sedan 1883 vakant.

**Ordensflyn** l. **ordensband**, *Catocala*, ett släkte *Nattflyn*. *Blåa O.*, *Catocala fraxini*, har svartbruna bakvingar med blått tvärband. Bredd mellan vingspet-



Röda ordensflyet. (Bredd mellan vingspetsarna 67—77 mm.)

sarna 90—102 mm. Larverna leva på ask, ek, poppel. Sällsynt i s. Sverige. — *Röda O.*, *Catocala nupta*, har röda bakvingar med svarta tvärband. Larverna leva på pil och poppel. S. Sverige.

**O'rder** (fr. *ordre*, av lat. *ordo*, ordning), befallning; uppdrag; varubeställning; ombud. — Eller *order* å skuldebrev och checker (efter borgenärens namn) anger, att förbindelsen kan obegränsat överlätas.

**Orderpapper**, skuldebrev l. annan utfästelse, som är ställd till viss man *eller order*. Jfr *Innehavare papper*.

**Ordfo gning** kallas inom grammatiken ords sammanställning, då denna icke leder till sammanställning (se d. o.). Jfr *Syntax*.

**Ordföljden** i en sats säges vara *rak*, om subjektet står före predikatet, *omvänd* l. *inverterad*, om predikatet står före subjektet.

**Ordina'nd**, se *Ordination 2*.

**Ordina'ntia**, lat., förordning, användes under 1500- och 1600-t. i Sverige om kyrkliga förordningar, ss. Västerås' O. 1527 och av biskopar utfärdade föreskrifter.

**Ordina'rie** (av *ordinarius*, se d. o.), vanlig, fastställd; anställd på stat (om tjänstemän). Jfr *Extraordinarie*.

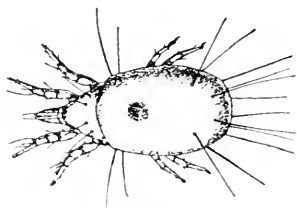

Ordjur. Ost-or.

**Ordinarie rântan**, se **Grundskatt** sp. 15.

**Ordinarium mi'ssae**, se **Måssa** sp. 533.

**Ordinarius** (lat., eg. som hör till ordningen, av *ordo*, ordning) har varit brukligt som titel, bl. a. under reformationstidevarvet för svenska biskopar.

**Ordinãta** (lat., tillordnad), se **Koordinatsystem**.

**Ordinatio'n** (lat. *ordina'tio*, förordnande). 1. Av läkare given föreskrift. — 2. Prästvigning. Person, som prästvigdes, kallas *ordina'nd*. — **Ordine'ra**, förordna, föreskriva (läkemedel); inviga till präst.

**Ordning**, **Johannes**, f. 1869, norsk liberal teolog, prof. i dogmatik 1906. O:s utnämning framkallade en våldsam opposition bland de gammaltroende och ledde till upprättande av Menighetsfakulteten (se d. o.).

**Ordinãr** (fr. *ordinaire*), vanlig, medelmåttig, medel.

**Ordinãr stråle**, se **Dubbeltbrytning**.

**Ordjur**, *Tyroglyphidae*, en fam. mycket små, vita l. ljusröda, glänsande, glatta **Kvalster**. O. leva på allehanda ämnen ur växt- och djurriket. Larverna spridas under ett utvecklingsstadium, då de ss. "vandringslarver" sitta fasthakade på kring-

flygande insekter. Allmänna äro bl. a. det 0,4 (honan 0,7) mm. långa **mjöloret**, *Tyroglyphus farinae*, som lever i mjöl m. fl. torkade växtämnen, **ostoret**, *Tyroglyphus si'ro*, som är spec. vanlig på ost och av denna bildar ett mjöllikt stoft, samt det 0,5 mm. långa **husoret**, *Glycyphagus domestica*, som kan uppträda massvis i möbelstoppningar, på socker, sylt m. m. — O. äro svåra att utrota. Det infekterade ämnets förstörande l. tvättning med såpvatten är stundom effektivt.

**Ordklasser**, de grupper, i vilka ett språks ord från vissa synpunkter kunna indelas: substantiv, adjektiv, verb, pronomen, räkneord, adverb, konjunktion och preposition (jfr **Nomen** och **Partikel**). Dessa O. kunna dock ej särskiljas ss. varandra helt utslutande avdelningar inom ett enhetligt system, ej heller får man vid indelningen anlägga blott en enda synpunkt utan måste uppmärksamma såväl ordets betydelse och form som dess funktion i satsen. Varje O. omfattar då främst en typisk grupp av ord, som uppvisa en viss ordinarie förening av tre kännetecken, ett från vart och ett av de nämnda områdena. Ett typiskt verb t. ex. betecknar en handling, har ett visst slags böjning och tjänstgör som predikat. Men vid sidan om dessa typiska ord inom varje O. finnas sådana, som blott delvis äga gemensamhet med dem. Så kan ett verb l. ett substantiv, med bevarande i övrigt av sina resp. kännetecken, ange egenskap (*gulna*; han är en *åsna*), ett adjektiv kan ange person och böjas som substantiv (*bekant*), ett adverb kan få adjektivets funktion (han är *uppe*) l. anta dess böjning (*lagoma* skor).

En O. kan därför blott bli en allmänföreställning med relativt fast kärna men oklara konturer.

**Ordlek**, begagnande av samma l. liknande ord l. uttryck i dubbel betydelse för att därigenom åstadkomma en komisk effekt (t. ex. *jag har ingen klocka men en knapp, som är ur*).

**Ordlista**, förteckning över ord, som ingå i ett språk, en dialekt, en viss fackterminologi, ett litterärt arbete etc. Jfr *Ordbok*.

**Ordmetoden**, se *Ljudmetoden*.

**Ordnar**, sing. *orden* (av lat. *ordo*, rad, led, avdelning, ordning), samfund, vars medlemmar genom löfte l. genom en ordensregel äro förenade för en gemensam strävan; hederstecken, som utdelas av ett dylikt samfund l. numera vanl. av ett statsöverhuvud ss. ledare för ett merendels fiktivt samfund utan annat ändamål än värdighetens utdelande. — 1. *Munkordnar*. De äldsta O. i det kristna Europa äro de kyrkliga munk- och nunneordnarna. Varken de österländska munkarna l. de gamla benediktinerna i olika kloster bildade någon egentlig O. utan voro blott förenade genom efterlevnaden av en och samma regel. Med 1000-t. börja emellertid i Västerlandet försöken att åstadkomma enhetliga organisationer inom munkväsendet (jfr *Cluny*). Ss. den första egentliga munkorden plägar man beteckna *cisterciensorden* (se d. o.). Från ung. samma tid organiserades även en del korherrar i liknande föreningar (jfr *Augustiner* och *Premonstratenser*). En egenartad nyskapelse voro *riddarordnarna* från korsstågens tid, vilkas medlemmar utom de tre munklöftena även

avlade löftet att kämpa mot de otrogna. De förnämsta voro de i det Heliga landet stiftade *Johannitorde*n, *Tempelherreorden* och *Tyskaorden* samt den livländska *Svärdsriddarorden* (se dessa ord). Andra ej mindre betydelsefulla nyheter voro *tiggardordnarna* fr. o. m. 1200-t., främst *franciskanorden* och *dominikanorden*, samt från 1500-t. *jesuiterna* (se dessa ord). Med den enhetliga sammanslutningen följde en centraliserad styrelse. Särskilt kraftigt utvecklades denna hos tiggardordnarna och har därefter i större l. mindre grad genomförts inom samtliga O. (skarpast hos jesuiterna; benediktinerna ordnades till ett enhetligt samfund först 1893). Den högste ledaren benämnes vanl. *ordensgeneral* (hos riddarordnarna *stormästare*, hos benediktinerna *överabbot*). Vid sin sida har han ett *ordens- l. generalkapitel*, bildat av de olika ordensprovinsernas förmän (*provinsialerna*). I generalens ställe fungerar stundom, för viss avdelning av en O., en *generalvikarie*. Medlemmarna i en O. äro vanl. förpliktade till gemensamhetsliv i kloster. Undantag bilda riddarordnarna och tiggardordnarna samt i synnerhet jesuiterna. De olika O. igenkännas i allm. på egenheter i *ordensdräkten* (se art. om de enskilda O.). Från de i nyare tid uppkomna kongregationerna (se d. o. 2) skilja sig de kyrkliga O. i stort sett genom en högtidligare och mera bindande karaktär på de tre munklöftena. — 2. *Sällskapsordnar*. Mot medeltidens slut förvärldsligades flera av riddarordnarna och nya dylika uppstodo

utan några munklöften. De voro i allm. sammanslutningar för furstar och högadel med ridderliga l. sedliga syften. Ur dessa l. med dem som förebild ha under nyare tid uppstått talrika sällskapliga ordenssamfund, av vilka flera ha kvinnliga medlemmar och eg. äro organisationer för festliga sammankomster (t. ex. Innocenceorden). De förnämsta O. skjuta emellertid ideella syften i förgrunden: religiösa syften spela stor roll, likaledes välgörande vid sidan av inbördes sammanhållning och understödsverksamhet medlemmarna emellan (t. ex. Oddfelloworden). Även kring mer speciella ideella syften ha bildats O., t. ex. Goodtemplarorden för nykterhetsrörelsen. De olika ordenssamfunden skilja sig framför allt genom sina former, och främst med dessas högtidlighet sammanhänger en O:s anseende. Under 1700-t. blomstrade de hemliga O. ss. högborgar för tidens böjelse för mysticism. Då uppstodo l. rekonstruerades talrika O. med hemliga syften och högtidlig fantastisk ritual samt med anspråk på stolta traditioner och höga, för mängden ofattbara syftemål. Främst märkes Frimurarorden (se Frimureri). Ävenledes blomstrade ett motsvarande skämtsamt och parodierande ordensväsen, även det ett naivt uttryck för reaktionen mot tidens rationalism. Ett exempel är "Awazu och Wallasis". De flesta av dessa samfund voro urspr. aristokratiska, och de pläga alltjämt rekryteras exklusivt ur vissa kretsar, vare sig förnäma l. mer borgerliga. — 3. *Ordenstecken*. I all ordensritual ha symboler och hederstecken spelat stor roll, och flera bestående ordensdekorationer anknyta till sam-

fund med gamla traditioner och ännu bevarad ordenskaraktär (t. ex. Johannitorden). Emellertid har merendels boskillnad gjorts mellan egentliga ordenssamfund och sådana, som utdela hederstecken, och av de senare ha många fritt improviserats i senare tid. De ha dock lånat många drag från riddarordnarna, t. ex. sina olika grader och klasser. De olika värdigheternas ordensinsignier äro i enlighet därmed graderade till antal och yttre förnämlighet. — *Svenska ordnar*. Magnus Ladulås, som dubbade riddare, har man felaktigt tillskrivit det ridderliga ordensväsendets införande i Sverige. Planer på att instifta riddarordnar hystes trol. av Gustav Vasas söner och med säkerhet av Kristina och Karl X Gustav men ledde ej till bestående resultat. 1748 utfärdade Fredrik I på förslag av K. G. Tessin statuter för *Serafimer-, Svärds- och Nordstjärneordnarna*. Den konstnärliga utarbetningen gjordes av K. Hårleman. Dessa O. utdelades som hederstecken efter slutna omröstning i rådet, varvid konungen endast ägde två röster. Från 1751 utdelade konungen ensam ordensvärdigheterna. Gustav III instiftade 1772 *Vasaorden* och Karl XIII 1811 *Konung Carl den XIII:s orden*. Den senare intar en särställning ss. högsta belöning för frimurare. Nu gällande stadgar för övriga O. äro av 24 nov. 1902. — Sveriges konung är "herre och mästare" över de svenska O., och samtliga utom Konung Carl den XIII:s orden äga gemensamt ordenskapitel och gemensamma ämbets- och tjänstemän. Inom svenska O. förekomma graderna kommendörer med stora korset samt kommendörer och riddare av första och andra klass. Präster

kunna ej vara riddare av svenska O. utan kallas "ledamöter i andliga ståndet" av resp. O. På ordensdagen 28 april (Fredrik 1:s födelsedag) hålles ordenskapitel, varav Serafimeriddare samt kommandörer med stora korset och av 1:a klass av de tre andra O. äro ledamöter. Vid detta kapitel handläggas O:s inre angelägenheter, ss. utdelande av pensioner, utnämning av ämbetsmän etc. — Utdelandet av O. sker i regel i extra ordenskapitel, som, förutom vid särskilda tillfällen, plägar hållas på konungens namnsdag 6 juni. Alla O:s angelägenheter handhas i *Kungl. Maj:ts orden* (förk. K. M. O.), d. v. s. Serafimerorden (orden gammal pluralisform = ordnar, emedan denna O. anses i sig innefatta Svärds- och Nordstjärneordnarna). I spetsen för K. M. O. står en kansler. Av övriga ämbets- och tjänstemän ha en del administrativa och en del mer ceremoniella uppgifter. — *Serafimerorden* är Sveriges högsta ordensutmärkelse och har endast en grad, riddare, ehuru dess svenska innehavare officiellt benämnas "riddare och kommandörer av Kungl Maj:ts orden". Serafimerorden är avsedd att vara belöning för dem, vilka befunnits värdiga att bekläda rikets högsta ämbeten. Därjämte kan den tilldelas utländska statschefer, furstar l. personer av synnerligen framstående förtjänst. Svensk medborgare kan icke få den utan att förut vara kommandör med stora korset av någon av de övriga svenska riddarordnarna samt dessutom ha l. ha haft minst generallöjtnants rang (se d. o.). Högst 32 enskilda svenska män få samtidigt inneha Serafimerorden (1926 15 personer). Antalet utländska riddare är ej begränsat.

Orden bäres av Sveriges drottning och av till tronföljden berättigade prinsar av svenska kungahuset. Ofrälse serafimerriddare tilldelas efter sin utnämning ett personligt serafimervapen. Vid serafimeriddares död uppsättes hans vapen i Riddarholmskyrkan i Sthlm, där det ringes på begravningsdagen. Till orden hör den som belöning för välgörenhet utdelade Serafimermedaljen. — *Svärdsorden* är avsedd för "krigsbefälet" som "vedermäle av hjältemod samt lång och nyttig tjänst". Den utdelas nu till officerare efter viss tjänstetid. Den hade urspr. tre grader: kommandörer med stora korset, kommandörer (sedan 1873 2 klasser), och riddare (sedan 1889 2 klasser, varav 2:a klassen blott tilldelas utlänningar). 1788 instiftades graden riddare av Svärdsordens stora kors (sedan 1814 2 klasser). 1850 inrättades graden svärdsmän. — För att bli riddare fordras i fredstid 20 års tjänstetid. För att bli kommandör fordras överstes grad och att förut vara riddare. Riddare av Svärdsordens stora kors kan blott den bli, som fört minst bataljonschefs befäl mot fienden. Svärdsmanngraden tilldelas underofficerare, Svärdsmedaljen manskap. — *Nordstjärneorden* utdelas "till vedermäle av medborgerliga och ämbetsmannaförtjänster, för vetenskaper, vittra, lärda och nyttiga arbeten samt för nya och gagneliga inrättningar". Den har 4 grader, kommandörer med stora korset, kommandörer av 1:a och 2:a klass samt riddare. — *Vasaorden* skall vara "vedermäle för förtjänster om jordbruk, bergshandtering, konst, handel och industri, för nyttiga skrifter i dessa ämnen samt för väl förrät-

tade allmänna värv och uppdrag". Den har 5 grader, kommandörer med stora korset, kommandörer av 1:a och 2:a klass samt riddare av 1:a och 2:a klass (varav 2:a klassen blott tilldelas utlänningar). Till orden hör Vasatecknet, en 1895 instiftad lägre grad, samt Vasamedaljen, av guld, förgyllt silver l. silver, i 5:e l. 8:e storleken. — De svenska O:s vanligast förekommande insignier äro kors, band, kedja och kraschan. Högsta gradernas innehavare, d. v. s. Serafimerriddare och kommandörer med stora korset av Svärds-, Nordstjärne- l. Vasaordnarna, bära korset vid särskilt högtidliga tillfällen i kedja kring halsen och kraschan på v. sidan av bröstet. Vanl. brukas emellertid ej kedjan, utan korset bäres i bandet över axeln från höger till vänster hängande vid vänster sida. Kommandör av 1:a klass av Svärds-, Nordstjärne- l. Vasaordnarna bär korset i band kring halsen samt enklare kraschan, kommandör av 2:a klass endast korset i band om halsen. Riddare bära ett mindre ordens Kors i band å vänster sida av bröstet. Vid mindre högtidliga tillfällen bäres endast kraschan, miniatyrorden, bandrosett l. knapp. Förr användes till de svenska O. särskild ordensdräkt (se ill. till Fersen sp. 1498). — *Serafimerkorset* har å framsidan inskriften *I. H. S.* (Jesus Hominum Salvator), å baksidan *F. R. S.* (Fredericus Rex Sueciae). Kedjan utgöres av gylene serafer och patriarkalkors. Ordensbandet, av siden, är ljusblått och vattrat. Kraschan av silver Serafimermedaljen av guld i 8:e storleken. — *Svärdskorset* är ett Andreakors (jfr Andreas) med orden *Pro Patria*

på baksidan. Gult vattrat sidenband med blå kanter. Svärdsstecknet (för svärdsmän) liknar riddarkorset men är av silver. Svärdsmedaljen, av silver. — *Nordstjärnekorset* med band i svart vattrat siden, har inskriften *Ne'scit occa'sum* (den, d. v. s. nordstjärnan, vet ej av nedgång). Kedjans dubbla F hänсыfta på Fredrik I. Kraschanen, av silver, är förnämligare för kommandörer med stora korset än för kommandörer av 1:a klass. — *Vasakorsets* ursprungliga utseende, som gav upphov till benämningen "Vasatrissan", ändrades 1860 till det nuv. Kedjan bildas av vasar, krönte sköldar med riksvapnet och s. k. holsteinska nässelblad. Grönt vattrat sidenband, kraschan av silver. Vasatecknet är likt ordenskorset men enklare. — *Konung Carl den XIII:s orden* har blott en grad, riddare. Ordenskorset bäres om halsen i rött sidenband. Dessutom bäres bröst Kors. — Som en särskild utmärkelse utdelas O. någon gång *med briljanter*, d. v. s. med briljantbesatt kraschan. — *Utländska ordnar*. Bruket med ordensutmärkelser har spritt sig över hela den civiliserade världen och även därutöver. I Amerika har det dock vunnit föga insteg och är i För. Stat. och i de flesta övriga av världsdelen republiker nu ur bruk. 1917—19 har det avskaffats i de tyska staterna och österrike, Ungern och Ryssland, vilka tre senare länder dock liksom flera av de nybildade staterna instiftat nya O. — Ordensväsendets roll är mycket skiftande i olika länder. I somliga utdelas O. mycket talrikt och utan stor urskillning, ja kunna t. o. m. köpas under förtäckt form. I Frankrike t. ex. äro utmärkel-



ser ytterst vanliga, insignierna bäras nära nog i vardagslag, och Hederslegionen medför för sina innehavare betydande sociala fördelar. De engelska O. däremot utdelas ej blott som vedermäle för medborgerliga förtjänster utan även med hänsyn till börd, och de bäras ytterst sällan. — Åt utlänningar utdelas O. i de flesta länder med en viss generositet, särskilt vid furstebesök och andra utomordentliga officiella relationer, men även ss. erkänsla för gjorda tjänster. — O. kunna indelas i s. k. stora ordnar, som huvudsakl. tilldelas furstar och statsöverhuvuden samt understundom innehavare av rikets allra högsta ämbeten, och förtjänstordnar, som utdelas för ämbetsmänna- och andra medborgerliga förtjänster i allm. Till förstnämnda gruppen räknas t. ex. Serafimerorden, Strumpebandsorden, Elefantorden. I vissa länder, t. ex. Frankrike och Norge, utdelas O. även åt kvinnor. Även särskilda damordnar finnas. Vissa O. äro krigsdekorationer (se d. o.), t. ex. preussiska Järnkorsket.

Mera kända utländska riddarordnar, med instiftelseår inom parentes.

Baden: Zähringer Löwenorden (1812). — Bayern: St. Hubertusorden (1444). Bayerns förnämsta O.; St. Georgsorden (1729); Kronorden (1808). — Belgien: Leopoldsorden (1832). — Danmark: Elefantorden (1464, förnyade statuter 1693), Danmarks förnämsta O.; Danebrogsorden, stiftad 1671 i anknytning till sägnen om Danebrogen. — England: se Storbritannien. — Finland: Vita rosen (1919); Frihetskorsket (1918), utdelades i samband med frihetskampen. — Frankrike: Hederslegionen (1802), Frankrikes enda egentliga O.; Palmes académiques (1808 och 1850) (innehavare benämnas officiers d'académie i högre graden officiers de l'instruction publique). Före revolutionen funnos bl. a. Mikaelnsorden (1409), som sammanslogs med Helgeandsorden (1578), och Ludvig den heliges orden (1693). — Italien: De förut av Savojen-Sardinien härskare

utdelade Annunziataorden (omkr. 1360), Italiens förnämsta O., samt S:t Mauritius- och Lazarusorden, bildad av två gamla O., som sammanslogs 1816; Kronorden (1868). — Nederländerna: Lejonorden (1815); Oranien-Nassauorden (1892). — Norge: S:t Olavsorden (1847); Den norske Löve (1904), avsedd att motsvara svenska Serafimerorden, har sedan 1904 ej utdelats. — Polen: Vita örnen (enl. sägen 1326, förnyad 1705 och 1921) (jfr Ryssland); Polonia Restituta (1921). — Preussen: Svarta örns orden (1701), var Preussens förnämsta O.; Röda örns orden (1705); Pour le mérite (1740); Kronorden (1861); Järnkorsket (1813). — Ryssland (De socialistiska sovjetrepublikernas union): Röda flaggens orden (1919). Före 1917 års revolution var S:t Andreasorden (1698) Rysslands högsta O.; vid märkas S:t Aleksandr-Nevskijorden (1725); Vita örns orden (enl. sägen 1326), urspr. polsk (se ovan Polen); S:t Annaorden (1735). — Spanien: Gyllene skinnets orden (1429) (jfr nedan Österrike); Karl III:s orden (1771); Isabella den katolskas orden (1815). — Storbritannien: Strumpebandsorden (omkr. 1350), Englands förnämsta O.; Bathorden (1399); den skotska Tistelorden (1687); den irländska S:t Patriks orden (1783); Order of British Empire (1917), för Brittiska riket. — Tjecko-Slovakiet: Vita lejonets orden (1922), tilldelas blott utlänningar. — Ungern: S:t Stefansorden (1764). — Österrike: Gyllene skinnets orden ansågs som den förnämsta av alla O., även spansk (se ovan); preussiska Johanniterordens ordenstecken.

**Ordning. 1. Se Stjärnor.**  
— 2. Se Systematik.

**Ordningsmännaämbetet**, ett 1718 på Görtz' initiativ inrättat ämbetsverk, som vid landsstatens sida övervakade vissa sidor av förvaltningen och skatteindrivningen. Det avskaffades efter Karl XII:s död.

**Ordningsmål**, i motsats till domstolsmål, i T. F. benämning på sådana tryckfrihetsmål, som röra åsidosättande av kontrollföreskrifter om tryckerier och bokhandel. I O. har justitieministern makt att pliktfalla den brottslige. Besvär häröver få anföras hos Högsta domstolen.

**Ordningsstadgan** för rikets städer 24 mars 1868 innehåller vissa allmänna grunder för reglering av städernas allmänna politiförhållanden, ss. trafiken, handeln, renhållning, nöjeställningar m. m. För landsbygden äger länsstyrelsen lämna erforderliga bestämmelser.

**Ordningstal**, tal, som anger en bestämd ordning i en serie (se *Räkneord* och *Grundämnen* sp. 25).

**Ord och Bild**, en sedan 1892 i Sthlm en gång i månaden utkommande illustrerad tidskrift, innehållande skönlitterära bidrag, essayer om konst, litteratur etc. Redaktör är från tidskriftens början K. Wählin.

**Ordonna'ns** (fr. *ordonnance*, av lat. *ordina're*, förordna), manskap, beordrat hos officer l. militärt ämbetsverk för att stå till personligt förfogande; förordning (fordom i Frankrike).

**Ordovi'cium**, den kambrosiluriska lagerseriens mell. avdelning, förr benämnd *undersilur*. Räknas numera vanl. som ett särskilt geologiskt system, jämnställt med kambrium.

**Ordre** [årdr], plur. *ordres* [årdr], fr., se *Order*.

**Ordspråk**, kort, ofta rimmad l. allittererad sentens, som kärnfullt ger uttryck åt allmängiltiga erfarenheter l. levnadsregler, stundom även religiösa l. sedliga maningar. Ex.: *Kaka söker maka. Bättre brödlös än rådlös*. Många O. äro gemensamma för olika folk; ofta kan deras ursprung ledas tillbaka till Orienten. Exempel på tidiga samlingar av O. äro Ordspråksboken och Hávamål. Under renässansen påbörjades ett planmässigt samlande av O. med Erasmus Rotterdamus' Adagia (1500). Jfr *L a a l e*.

**Ordspråksboken**, en av G. T:s böcker, i den hebreiska kanon förd till "skrifterna" (se *Bibel* sp. 1432 f.). O. innehåller ett flertal samlingar av till övervägande del konstmässigt formade ordspråk (se d. o.). Märklig är den vida och humana horisont, som i allm. råder. O. är i vissa partier på det närmaste besläktad med liknande, vida äldre samlingar i Egypten och innehåller rentav på sina håll, ss. nyare fynd visat, ordagranna översättningar därifrån. I 1: 1, 10: 1 och 25: 1 nämnes Salomo ss. författare till huvudparten. Detta är dock osannolikt och vilar tydligen blott på den missförstådda notisen i 1 Kon. 5: 12. O. ss. ett helt har trol. tillkommit på 400—300-t. f. Kr.

**Ordstäv**, gängse talesätt, ofta med angivande av en påstådd ursprunglig sagesman (*I rad, i rad, sa käringen, mota sin enda gås*).

**Ore**, socken i Kopparb. l., pastorat i Västerås stift. 3,750 inv.

**Orea'der** (grek. *orcia'des*, av *o'ros*, berg), bergnymfer.

**Oregon** [år'rrigån]. 1. Stat i v. För. Stat., upprättad 1859, vid Stilla havet. 250,400 kvkm. 0,8 mill. inv. O. är till större delen ett höglandsområde med fruktbara dalar (bl. a. Willamettedalen i n.v.). Huvudnäringar äro jordbruk, boskapsskötsel, fruktodling, skogsbruk, trävaruindustri och fiske. Största stad Portland, huvudstad Salem. — 2. Se *C o l u m b i a* 3.

**Ore'hovo-Su'jevo**, stad i guv. Moskva, Ryssland. Stora bomullsspinnerier och väverier ("Rysslands Manchester"). 32,000 inv.

**Oreiba'sios** (lat. *Oriba'sius*), f. omkr. 325, d. 403, grekisk läkare, bekant som förf. till en medicinsk encyklopedi.

**Orel** [arjå'Il]. 1. Guverne-

ment i mell. Ryssland. Jordbruk, boskapsskötsel, trädgårdsodling. 27,100 kvkm. 1,5 mill. inv. — 2. Huvudstad i O. 1, vid floden Oka. 65,000 inv.

**Orelli'n**, se **Bixa**.

**Orenbu'rg**. 1. Guvernement i Kasakstan (f. d. autonoma rep. Kirgis), Ryssland. Stor mineralrikedom (guld, silver, järn, koppar, bly och salt). Jordbruk, boskapsskötsel och industri. 51,000 kvkm. 690,000 inv. — 2. Huvudstad i O. 1, vid floden Ural. O. har goda järnvägsförbindelser (Samara—Tasjkent) och är centrum för handeln med de asiatiska karavanerna från Khiva, Buchara och Tasjkent. 110,000 inv. O. anlades 1743.

**Ore'nse**. 1. Provins i Galicien, n.v. Spanien, kring Miño. 7,000 kvkm. 410,000 inv. — 2. Huvudstad i O. 1, vid Miño. Gotisk katedral och en bro över Miño, bågge från 1200-t. 16,000 inv.

**Ore'ra** (lat. *ora're*), tala, hålla tal; prata (vitt och brett).

**Oresjön**, se **Ore älv**.

**Oresme** [åräm], **Nicole**, se **Nicolaus av Oresme**.

**Ore'stessagan** innehåller den grekiska sagoskattens mest tragiska stoff och har också flitigt utnyttjats av Greklands stora tragediförfattare. Till O. utgör **Pelops'** (se d. o.) historia prologen. Efter Pelops' död blev hans son **A'treus** härskare i Mykene men undanträngdes snart från tronen av sin broder **Tye'stes**, som därtill berövade honom hans maka. Efter att ha återfått makten tog Atreus en fruktansvärd hämnd. Han lät döda ett par av Tyestes' söner och framsätta dem som måltid för deras fader. Atreus blev sedan mördad av **Aigi'stos**, en annan son till Tyestes, och **Aigistos** undanträngdes från tro-

nen i Mykene av Atreus' son **Agamemnon**. — Medan Agamemnon befann sig borta från hemlandet i kriget mot trojanerna (se **Trojasagan**), förförde **Aigistos** hans maka **Klytneime'stra**, och dessa båda i förening mördade sedan Agamemnon vid hans återkomst. Agamemnons lille son, **Ore'stes**, räddades då av sin syster **Ele'ktra** och fördes till konung **Stro'fios** i Arkadien. Efter sju år återvände Orestes till Mykene i sällskap med sin vän, **Strofios'** son, **Pyl'a'des**, och dödade, eggad av sin syster, sin moder och hennes andre gemål, **Aigistos**, samt sökte även döda sin maka, deras dotter, **Eri'gone**. Efter detta död blev Orestes vansinnig. Jagad av erinnyerna, tog han sin tillflykt till Delfoi, men Apollon var ur stånd att hjälpa honom. Till slut fördes han under Atenas beskydd till Aten, där han skulle fällas l. frias av Areopagens domstol. Då de fällande och friande rösterna blevo lika många, avgav Atena sin röst på den friande sidan, och Orestes blev förklarad skuldfri. — Enl. Euripides fick Orestes befallning att fara till Tauris för att där hämta Artemis' från himlen nedfallna bild. Han greps emellertid av folket och skulle enl. landets sed ss. främling offras åt gudinnan men fann i templet sin syster **Ifigenei'a**, som prästiuna, räddades av henne och flydde. — Orestes förmälde sin syster Elektra med Pylades och härskade sedan i lugn och ro i Mykene.

**Ore älv**, vattendrag i n.ö. Dalarna, genomflyter **Oresjön** och Skattungens samt utmynnar i Orsasjön. 220 km.

**O'rfanibukten**, se **Balkanhalvön** sp. 1024.

**O'rfeus**, i grek. myt. en sånga-

re, vid vars underbara sång klip-porna rörde sig och de vilda djuren blevo tama. O. var son till Kalliope, deltog i argonauternas tåg och fann sin död i Trakien, söndersliten av Dionysosdyrkande kvinnor. Om hans färd till under-jorden se Eurydi'ke. — Från O. ha o'rfikerna och orfi's-men sitt namn. Orfikerna gävo upphovet till en religiöst-sekte-risk rörelse, som med början under 500-t. f. Kr. levde kvar mer l. mindre livaktig under hela den förkristna antiken. Orfikerna predikade andens strid mot köttet, den synliga världens ofullkomlighet och bländverk samt människo-livets elände och firade mysterier (se d. o.), där dessa läror spriddes. Det praktiska resultatet av denna lära blev ett asketiskt och åter-hållsamt liv. Orfikerna lärde också, att själen hade att genomlöpa flera kroppsliga existenser, innan den förenades med gudomen. Flera av antikens största diktare och tänkare (t. ex. Platon) ha varit påverkade av orfismen. — Adj.: o'rfisk.

**O'rfiker**, Orfi'sm, se Or-feus.

**Orford** [å'fød], se Walpole.

**Orfordmetoden** [å'fød-], se Nickel sp. 803.

**Orga'n** (av grek. *organon*), verktyg, redskap. — 1. Beteckning i allm. för varje anhopning av celler l. vävnader med gemensam funktion, ss. lever, hjärna, växternas blad o. s. v. Cellerna kunna anses som elementära O. — 2. Röst (sång-, tal-). — 3. Tidning l. tidskrift, som är språkrör för någon åsikts- l. intressegrupp (t. ex. högerorgan, regeringsorgan).

**Organisatio'n** (av *organ*, se d. o.), ordnandet av olika delar till ett helt, inom vilket de inbördes samverka; något, som är ordnat

på detta sätt, ordning (t. ex. här-ordning, -organisation), förening (t. ex. facklig O.); inre anordning l. byggnad, inrättning. — **Orga-nisat'o'risk**, som avser l. kan åstadkomma organisation. — **Orga-nisat'o'r**, person, som organiserar l. har organisatorisk talang. — **Organise'ra**, åstadkomma organisation, ändamålsenligt inrätta; göra till medlem av en organisation.

**Orga'nisk**, försedd med l. hän-förande sig till organ; levande, utmärkande för levande varelser; som hör till djur- l. växtriket; som utgör ett sammanhängande helt (i denna bet. i uttryck som organiska lagar och organiska artiklarna, den franska lag 1802, som i samband med konkordatet av s. å. reglerade statens medverkan vid kyrkolagstiftningen). — **Orga-niska föreningar**, kemiska föreningar, som innehålla kol. Jfr **Oorganiska föreningar**. — **Organisk sjukdom**, sjukdom, som ger morfologiskt påvisbara förändringar. Motsats: **funktione'll sjukdom**. — **Organisk substans**, vid analys av fodermedel och i ut-fodringsläran använd beteckning för summan av innehållet av organiska ämnen.

**Organi'sm** (fr. *organisme*; jfr **Organ**), levande väsen, djur l. växt (jfr **Liv**). — **Biol.** Flercel-liga djur och växter skiljas bl. a. på det allmänna utseendet, därpå att djurcellerna sakna den hos växter vanl. fasta cellmembranen och bilda cellvävnader, i vilka formade cytoplasmabildningar spela huvudrollen, på den hos djur och växter delvis olika ämnesomsättningen (jfr d. o.) o. s. v. Någon skarp gräns mellan encel-liga djur och växter kan däremot

ej dras, då i vissa fall ämnesomsättningen är det enda kvarstående kriteriet. Inom gruppen *Flagella'ta* finnas O., som både assimilera kolsyra med klorofyll och uppta organisk substans genom en munöppning.

**Organist** (mlat. *organista*, av *organum*, se d. o.), mindre riktigt *orgelnist*, person, anställd i kyrka l. konsertsal för att spela orgel. Organistexamen avlägges i Sverige vid Musikkonservatorium l. inför domkyrkoorganist. Även kvinna äger rätt att inneha kyrklig organisttjänst enl. Kungl. kung. 8 mars 1861.

**Organografi'** (av grek. *organon*, verktyg, och *graphein*, skriva), se **Morfologi**.

**Organsi'n** (fr. *organsin*), ett tvinnat, ganska hårdsnott råsilke, avsett till varp i sidenvävnader.

**Orga'nterapi'** (av *organ*, och grek. *terapeia*, behandling), behandling med olika organ l. ur dem framställda specifika substanser. Uppfattningen, att tillförseln av ett visst organ kan medföra bestämd effekt å hela kroppen, har uråldriga anor, men fast utgångspunkt har vunnits först i och med utvecklingen av läran om *inre sekretion* (se d. o.). Då bestämda sjukdomssymtom kunna uppträda som följd av nedsatt l. upphävd inre sekretion från ett bestämt organ, har det legat nära till hands att söka bot genom att tillföra kroppen det l. de ämnen, som normalt avsöndras genom ifrågavarande inre sekretion (*substitutiönsterapi*). Gynnsammast borde resultatet bli, om det felande organet kunde transplanteras å den sjuke och inläkas där. Denna senare metod är vansklig och lyckas blott i vissa fall (framför allt med köns-

körtlar). I stället nödgas man kontinuerligt, ev. hela livet igenom, tillföra substansen. I vissa fall kan tillförseln ske med födan (t. ex. med sköldkörtelpreparat), i andra förstöres den verksamma substansen av matsmältningsvätskorna och insprutning måste företas (t. ex. insulin). Önskvärt är, att kunna erhålla det verksamma ämnet i ren form, dels emedan därigenom doseringen kan göras säkrare och artificiell framställning kan bli möjlig, dels för undvikande av onödiga biverkningar. Blott beträffande adrenalin och thyroxin har detta hittills lyckats. — En mängd sköldkörtelpreparat (från kalv, får, svin) användas vid en del utvecklingsrubbingar, spec. myxödem, samt vid avmagringskurer. Thyroxin har på grund av sitt höga pris f. n. blott vetenskapligt intresse. Om insulin och adrenalin se dessa ord. Olika hypofyspreparat befordra värkarna vid förlossning, stilla blödningar efter förlossningen och användas mot diabetes insipidus. Ur *bisköldkörtlarna* har framställts ett hormon, som synes verksamt mot vissa former av tetani. En del organpreparat ur *könskörtlarna* uppges fördelaktigt påverka besvär under de klimakteriska åren (t. ex. ovarin-tabletter). Ur *magslemhinnan* har framställts ett extrakt (kolin?) som befordrar tarmens peristaltik.

**O'rganum** (lat., av grek. *organon*), verktyg. — 1. Tonverktyg (instrument), senare uteslutande orgel. — 2. Beteckning för den äldsta flerstämmiga musiken, urspr. framträdande som tvåstämmig sats med en cantus firmus samt en under denna förd motstämma, vilken utgående från en-

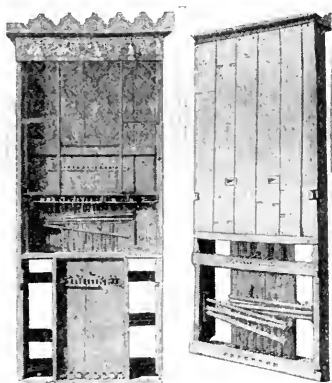

Orgel från Norrlanda, Gotland. T. v. framsidan. — T. h. Baksidan.

klang fortskred till kvartavstånd för att vid slutfallen återvända till enklang. Av Hucbald (se d. o.) utbildades O. till fortlöpande parallellsång, senare genom fördubbling av understämman i övre oktaven i form av kvart- och kvintorganum.

**Orgel** (av *organum*, se d. o.), bläsinstrument med en pipa för varje ton. — O:s huvuddelar äro luftverket, regerverket och pipverket. *Luftverket* komprimerar, överför och distribuerar den luft, som erfordras för tonalstringen och eventuella pneumatiska förändringar. Komprimeringen sker medelst (numera vanl. motor-drivna) bälgar l. ock medelst fläktar. Den komprimerade luften samlas i ett magasin (magasinsbälg) och ledes genom kanaler till luftlådor för tonalstringen, ev. även för själva spelningen och registreringen. — Den egentliga *luftlådan*, som uppbär pipverket, står i förbindelse med varje enskild pipa genom en kanal (piphålet), vars undre, i lådan befintliga mynning tillslutes av

spelventilen. — *Rege'r-verket* överför till O:s inre alla de rörelser, som den spelande gör för orgelns trakterande. Hit höra spelregeringen (traktu'r) för spelventilens öppnande samt registerregeringen (registratu'r) för registrens rörelser, varigenom komprimerad luft kan tillföras, ev. avstängas från de olika stämmorna. Till spelregeringen höra tangenter, vilka trakteras med händerna (manu'a'l) l. med fötterna (peda'l) samt vidare förbindelsen mellan tangenter och spelventiler. Registerregeringen består av s. k. andrag l. ock av tangentliknande vippor (manu'brier) e. d. och f. ö. av samma delar som spelregeringen, endast betydligt kraftigare konstruerade. Manualernas antal kan vara 1—5. När flera manualer förekomma, bruka de vara så disponerade, att en har de flesta och starkaste stämmorna (huvudmanual), en annan svagare stämmor (ekoverk) etc. Ekoverket kan förläggas på annan plats än O:s huvudmassa, l. ock kan ljudet från ekoverket genom en murad kanal ledas till någon öppning i taket av rummet (fjärrverk, fjärrspel). De olika tangenterna kunna genom koppel sättas i förbindelse med varandra. Genom dragande koppel neddraga tangenterna i en undre manual fullt motsvarande tangenter i en övre; Genom tryckande koppel kan samma verkan uppnås från en övre manual till någon underliggande (dessa båda koppel kallas unisonkoppel). Övriga koppel äro fyrafots- och sextonfotskoppel, det förra tagande oktaven högre, det senare oktaven lägre än den nedtryckta tangenten. Pedalen står likaledes genom koppel i förbindelse med samt-

liga manualer (pedalkoppel). För att underlätta unison sång till O., kan man förstärka den melodiförande stämman genom dess upprepning i högre oktav (melodiverk). Även registren kunna sammanföras till grupper, dels efter styrkan (piano, forte, tutti o. s. v.), dels efter klangen (flöjtverk, tungverk o. d.). Tangenterna och registerandragen anbringas numera i ett fristående spelbord, så att den spelande sitter vänd utåt kyrkan i konsertsalen. Förbindelsen mellan tangenterna, resp. registren i spelbordet och spel-, resp. registerventiler etc. består än av tunna träspjälor, s. k. abstrakter, vinklar etc. (mekaniskt spel- och registersystem), än av rör, vilka föra komprimerad luft, som öppnar spelventilen, resp. anordningarna för registren (rörpneumatiskt system), än av elektriska ledningar ensamt i. i förening med pneumatik (elektriskt, resp. elektro-pneumatiskt system). Vid de pneumatiska och elektriska systemen användes en kraftförstärkande apparat, relä (se d. o.). — *Pipverket* indelas i labial- (läpp-) och tungpipor, tillverkade av trä i. blyhaltigt tenn. Labialpiporna bilda tonen på samma sätt som en vanlig visselpipa. I tungpiporna bildas tonen av en vibrerande metalltunga. En pipas mensur är förhållandet mellan vidden och längden. Alla pipor av samma byggnadsform och klangfärg, vilka motsvara en manual i. pedallens samtliga tangenter, kallas stämman i. (oegentligt) register. Stämmornas tonhöjd anges i fot (fots-ton), ss. 8 fot, 16 fot (tecknas S' 16') o. s. v. Grunden härtill är den, att en *öppen* pipa för O:s lägsta tan-

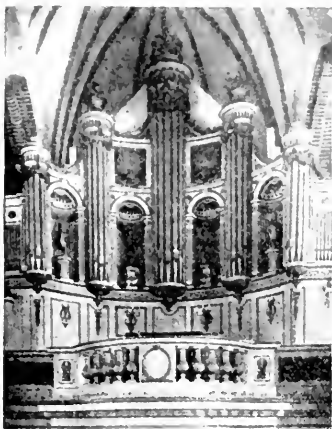

Orgelverk i Stockholms Storkyrka.

gent, grova C, har en längd av ung. 8 fot. Täckta pipor (geda'ekter) behöva endast vara hälften så långa som de öppna för att ange samma ton. En öppen 8 fots stämmas tonhöjd överensstämmer alltså med noteringen, medan en 16, resp. 32 fots stämman ger 1, resp. 2 oktaver lägre ton och en 4, resp. 2 och 1 fots stämman ger 1, resp. 2 och 4 oktaver högre ton än noteringen anger. Förutom grund- i. huvudstämmorna med 32, 16, 8, 4, 2 och 1 fots ton finnas bistämmor, som ange kvinten, tersen och, någon gång, septiman till någon av grundstämmorna. En särskild grupp äro de s. k. blandade stämmorna, mixtu'rer, som äga flera pipor för varje tangent och ha till uppgift att förstärka grundstämmans övertoner. Inom varje stämman avta pipornas höjd med stigande tonhöjd. — Orgelns viktigaste grupp av stämmor äro, ss. namnet anger, principalstämmorna. Hit höra *principal* S', 16' och i sällsynta fall 32'

samt *oktava* 4', 2' och 1'. De äro alla öppna, ha vid mensur och äro gjorda av bästa material. Vidare märkas flöjtstämmorna, vilka äro än öppna, än täckta, ss. *flûte harmonique*, *rörflöjt*, *gedackt*, *borduna* m. fl. Stämmor, som till klangens påminna om stråkinstrument, ss. *gamba*, *violin*, *salicional* m. fl., kallas stråkstämmor. Tungstämmorna ha än hård, smattrande klang, ss. *trumpet*, *basun*, än vekare klang, ss. *klarinet*, *oboe*, *fagott*, *eufon*. Särskilt stark ton utveckla de s. k. högtrycksstämmorna, ss. *tuba mirabilis*, *stentorfon*, vilka bilda sin ton medelst luft, som är kraftigare komprimerad än för vanliga stämmor. Särskilt stark ton kan med vanligt l. obetydligt stegrat lufttryck åstadkommas i en grupp i senare tid uppfunna stämmor, som fått namn av *serafonstämmor*. — Till orgelns klingande massa hör jämväl klockspel samt en stämma, vilken bildar sin ton genom svängande metalltungor utan pipor, *fysharmonika*. — O. förekom redan i antiken, och lämningar av O. ha återfunnits vid grävningar i Pompeji. Tagen i bruk av den kristna gudstjänsten, utvecklades O. under medeltiden, och redan omkr. 950 omtalas i Winchester en O. med 400 pipor. Spelsättet, som under 300—1000-t. ännu var lätt, försvårades under 1200—1300-t. genom en invecklad mekanik, så att tangenterna måste nedtryckas med hela handen l. armbågen. Omkr. 1325 uppfanns pedalen, och under 1400—1500-t. skedde ett uppsving i orgelbyggeriet, som, fortsatt under de följande århundradena, medfört talrika tekniska förbättringar. I Sverige finnas lämningar av medeltida O. bevarade från Sundre och Norrlanda kyrkor.

**Orgelharmoni**um, *h a r m o n i u m*, tangentinstrument, vars ton frambringas genom frisvävande tungor. Lufttillförseln sker vanl. medelst en av den spelande trampad bälgapparat. Förr frambringades tonen genom att luft pressades ut genom de öppningar, i vilka tungorna sitta; numera insuges luften, varigenom en mildare klang erhålles. Genom att dirigera den intrusande luften mot olika partier av den svängande tungan fås olika klangfärg. På så sätt har man sökt imitera klangen hos olika orgelstämmor, vilkas namn man även infört för O., dock utan att helt kunna ersätta den klang, som uppstår i pipor. O:s tekniska detaljer ha utvecklats i betydande grad; sålunda kunna växlingar i tonstyrkan åstadkommas; koppel- och kombinationsinrättningar finnas utförda o. s. v. Särskilt rika äro möjligheterna i det s. k. konstharmoniet.

**Orgelkoraller**, se *Octactinaria*.

**Orgelpunkt** (lat. *organicus punctus*), en i flerstämmig sats långt uthållen baston, över vilken de övriga stämmorna bilda växlande ackord. O. inträder i regel på tonartens tonika l. dominant l. på bägge samtidigt (dubbel O.).

**O'rgesch**, se *Escherich*.

**Orgia'stisk**, som innebär l. hör till orgier (se d. o.); som vittnar om vild hänförelse.

**O'rgier** (grek. *orgia*), under antiken hemliga riter l. ceremonier, förbundna med dyrkan av en viss gudomlighet, spec. Dionysos. Dessa gudstjänsthandlingar hade oftast en mycket våldsam karaktär, därav den moderna bet. av O.: vilda utsvävningar.

**Orientalisk** (jfr *Oriente*), österländsk. — *Orientaliska*



**fråg an**, benämning på det politiska problemkomplex, som knyter sig till motsättningen mellan det europeiska och det turkisk-muhammedanska inflytandet på Balkan och i främre Orienten. — **Orientaliska kriget**, se Krimkriget. — **Orientaliska regionen**, detsamma som indiska regionen (se *Djurgeografi*).

**Orientaliska språk**, i vidsträckt mening beteckning på samtliga inhemska språk i Asien, Afrika och Australien; i inskränkt bemärkelse endast på dem, som först blevo föremål för Västerlandets studium, näml. de semitiska (se d. o.), vanl. med tillägg av de till andra språkstammar hörande turkiskan och nyperiskiska på grund av dessas samband med arabiskan.

**Ori'nten** (av lat. *o'riens*, uppgående; öster), den uppgående solens land, Österlandet. Man skiljer ofta mellan främre O. (ö. Nord-Afrika och s.v. Asien, stundom också Balkanhalvön och Ryssland) och bortre O. l. fjärran östern (ö. och s.ö. Asien). Jfr *Levanten* och *Occidenten*. — **Orientalist**, kännare av Orientens språk och kultur.

**Oriente'ra sig** (av lat. *o'riens*, öster), eg. söka öster (för att finna de övriga väderstrecken); göra sig bekant med en ort, sätta sig in i ett ämne. — Subst.: **oriente'ring**.

**Oriente'xpressen**, se *Europa* sp. 1288.

**Ori'flamme** [-fla'mm], "guldflamma", ett från 1100-t. till 1400-t. brukat franskt riksbänér, urspr. tillhörigt klostret Saint-Denis. Den röda, med gyllene stjärnor beströdda fanduken var försedd med tungor.

**Ori'genes**, f. omkr. 182, d. sannolikt 251, den österländska kristenhetens störste teolog och jämte Augustinus gamla kyrkans förnämste kyrkofader. Från 203 föreståndare för kateketskolan i Alexandria, råkade O. småningom på spänd fot med biskopen där, blev 231 exkommunicerad och grundade då i Caesarea Palaestinae en ny teologisk skola. Under den decianska förföljelsen blev han fängslad och torterad och dog strax därefter. Bland mängden av hans skrifter (endast till ringa del bevarade) märkas *Hexapla'* (den sexdubbla), som återger G. T:s text i 6 olika versioner, vid lärda kommentarer till en rad av bibelböcker, predikningar samt ett stort apologetiskt arbete, riktat mot den hedniska filosofen Celsus (Kelsos), vilken omkr. 180 häftigt angripit kristendomen. O:s främsta intresse var emellertid av spekulativ art och gick ut på att med den grekiska filosofins hjälp utforma en storslagen kristen gnosis (jfr *Gnosticism* sp. 1339). För den kyrkliga läroutvecklingen blev O:s tänkande av avgörande betydelse. Men djärvheten i hans spekulationer (exempelvis om skapelsens evighet, syndafallets inträffande i andevärlden, apokatastasis) ådrog honom under ortodoxins tid från slutet av 300-t. kättardomen.

**Origina'l** (lat. *originalis*, av *ori'go*, ursprung), det, som är ursprungligt, ej efterbildat; urskrift; grundtext (motsats: översättning); förebild; förstahandsarbete (motsats: kopia, reproduktion); person med vissa egenheter i levnadsvanor l. sätt. — **Origina'lite't**, ursprunglighet, självständig uppfattning, säregen, utpräglad karaktär; egenhet, besynnerlighet. — Adj.: **origine'll**

**Originalgrafik** (original-litografi, originalträsnitt), benämnes sådan grafik, där den grafiske konstnären själv utfört kompositionen, i motsats till den reproducerande grafiken, som återger andras konstverk.

**Originalspråk**, det språk, varpå ett visst skriftligt arbete urspr. är författat.

**Originalupplaga**, en boks första upplaga.

**Origine'll**, se **Original**.

**Originär** (fr. *originaire*; jfr **Original**), ursprunglig. — **O. fång**, se **Laga fång**.

**Ori'go** (lat., ursprung), se **Koordinatsystem**.

**Orijärvi gruvfält** [å'-], fordom betydande koppargruvor i s.v. Finland. Produktionen var åren 1758—1882 4,500 ton koppar. Numera brytes zinkmalm. Malmen utgöres av kopparkis, zinkblände m. m. i kvartsitomvandlad leptit.

**Orinoco** [-nå'kkå], flod i n. Sydamerika, upprinner 1,300 m. ö. h. vid Brasiliens n. gräns, går mot n.v. genom urskog, förlorar genom Casiquiare (se d. o.)  $\frac{1}{3}$  av sin vattenmassa, upptar den vattenrikare Guaviare från v., följer v. kanten av Guyanas högland och genombryter slutligen detta. Under sitt lopp över Llanos blir **O.** segelbar, upptar bl. a. Meta och Apure från v., får sedan ö. riktning och utmynnar med ett 25,000 kvkm. stort, skogbevuxet delta i Atlanten. 2,400 km. l mill. kvkm:s flodområde.

**Ori'on**. 1. I grek. myt. en jägare i jättestalt, som enl. en sago-version förvandlades till en stjärnbild. — 2. Stjärnbild på ömse sidor om himmelsekvatorn, belägen s.ö. om Oxen. **O.**, en av himlavalvets mest strålande stjärnbilder, innehåller 2 stjärnor ( $\alpha = \text{Béteigeuze}$ ,  $\beta = \text{Rigel}$ ) av

1:a och 4 ( $\gamma = \text{Bellatrix}$  samt  $\delta$ ,  $\epsilon$  och  $\zeta$ , vilka tre tillsammans bilda **Orions** bälte l. **Jakobsstaven**) av 2:a storleken.

**Ori'ssa**, underprovins i prov. Bihar och Orissa (se d. o.), Britt. Indien. Genom de s. k. Orissakanalerna har man på senare tid sökt motarbeta förut ofta härjande hungersnöd och översvämningar. 5 mill. inv.

**Orizaba** [-tha'ba]. 1. **O.**, aztek. *Citlaltepetl*, stjärnberget, Mexikos högsta berg. 5,582 m. **O.** är en vulkan, som fortfarande har askeruptioner. — 2. Stad i staten Vera Cruz, Mexiko. 35,000 inv.

**Orka'n** (ty. *Orkan*, sp. *huracan*, urspr. av karibiska *uragan*, oväder), våldsam storm, under vilken vindstyrkan når högsta graden i Beauforts vindskala (se d. o.), vilket motsvarar minst 30 m./sek. **O.** uppträda i vissa trakter med en viss regelbundenhet. Se **Cyklon** och **Mauritiusorkaner**.

**Orkesta**, socken i Sthlms l., jämte Markim pastorat i Uppsala stift. 485 inv. — Romansk absidkyrka från omkr. 1200.

**Orkester** [-kä'sster], efter den antika teaterns *orquestra* (se **Teater**) i samband med operans uppkomst upptagen benämning på det rum, som upptas av de medverkande instrumentalisterna, dessa själva l. samfällda i ett visst tonverk förekommande instrument. **O.** befann sig i den äldsta operan på scenen, men trol. på 1630-t. infördes det ännu gängse bruket med orkesterrum mellan scen och åskådarrum. — Samspel av skilda instrument förekom redan under medeltiden men ägde då en mera tillfällig prägel. Först omkr. 1600 uppkom ett orkesterspel i egentlig mening, som vidare utbildades i samband

med operan av Monteverde, Scarlatti, Lully m. fl. Jämte denna O., avsedd som ackompanjemang till vokalmusik, togs O. i användning för en självständig instrumentaltstil, vilken hos Corelli och senare Händel m. fl. bygger på en växelverkan mellan ett fåtal, solistiskt använda instrument (*concertino*) och en större O. (O. *grosso*). Ur O., som småningom befriats från en del tidigare medverkande instrument, avlägsnades från mitten av 1700-t. även cembalon. Ung. samtidigt lades genom Mannheimskolan och J. Haydn grunden till det moderna orkesterspelet, utmärkt i motsats till en äldre tids, av en strävan att låta de enskilda instrumenten, alltefter deras egenart, självständigt göra sig gällande. O:s vidare utformning fullföljdes av Mozart, Beethoven, Weber, Wagner, Berlioz, Liszt m. fl. samt i senare tid med användande av ett allt större antal olika instrument, bl. a. av R. Strauss, Debussy, Ravel, Stravinskij, Schönberg m. fl. — O. indelas i stråkorkester med endast stråkinstrument och blåsorkester med blåsinstrument av metall och trä l. endast metall. Större operal. konsertorkestrar innefatta samtliga dessa instrument jämte slagverk. De spelandes numerär växlar efter tonsättningens art. Som exempel på en medelstor symfoniorkesters sammansättning kan anföras Konsertföreningens i Sthlm: 42 stråkinstrument (12 första violiner, 10 andra violiner, 8 altvioliner, 6 violonceller, 6 kontrabasar), 3 flöjter, 3 oboer, 1 engelskt horn, 3 klarinetter, 1 basklarinett, 3 fagotter, 1 kontrafagott, 4 valthorn, 4 trumpeter, 3 basuner, 1 bastuba, pukor, slagverk, 2 harpor.

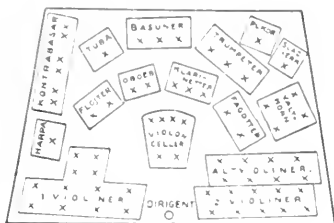

En symfoniorkesters uppställning.

**Orkesterföreningar**, föreningar för upprätthållande av stående orkestrar, finnas numera i de flesta större städer i Sverige. Konsertföreningen i Sthlm, stiftad 1902, Göteborgs orkesterförening, stiftad 1905 och Malmö konsertförening ha orkestrar med mer än 50 man. Statsunderstödda äro O. i Gävle och Hälsingborg (sedan 1912) och Norrköping (sedan 1914). För åtnjutande av statsunderstöd fordras bl. a., att minst halva antalet äro s. k. folkkonserter med låg avgift samt att orkestermedlemmarna i viss utsträckning meddela kostnadsfri undervisning åt obemedlade. Mus. akad. förordnar inspektör över O.

**Orke'stra** (grek., eg. dansplats), se **T e a t e r**.

**Orkestra'l**, komponerad för orkester, bestående av orkesterinstrument; orkesterliknande.

**Orkidé**, se **O r c h i d a c e a e**.

**Orkneyöarna** [å'kni-], brittisk ögrupp n. om Skottland, omfattar 29 bebodda och 39 obebodda öar samt holmar och skär. 975 kvkm. 22,000 inv. O., som utgöra rester av ett större landområde, äro i allm. låga och starkt sönderskurna. Största ön är Pomona, som i s. jämte Hoy m. fl. innesluter viken *Scapa Flow* (se d. o.). Huvudnäringar äro jordbruk, boskapskötsel och fiske. Befolkningen är en blandning av norr-

män och skottar och delvis tvåspråkig (gaeliska-engelska). O. bildade ett skotskt grevskap. Huvudstad Kirkwall (se d. o.). — O. beboddes urspr. av kelter (pikter), som på 600-t. undanträngdes av norrmän. O. intogs på 800-t. av Harald Hårfager, styrdes först av norska jarlar men lades under norska kronan av Magnus Barfot. 1468 kommo O. till Skottland.

**Orko'menos.** 1. Forntida grekisk stad i Arkadien. — 2. Forntida grekisk stad i Beotien vid Kopaissjön, i sagan berömd som *miny'ernas* hemvist. Utom Greklands största kupolgrav (instörtad) finnas där byggnadsrester och fynd från förhistorisk tid. O. synes under äldsta tid ha varit huvudstad i ett rike med besittningar ända vid Mindre Asiens sydkust.

**Orla'ndo**, ital., Roland.

**Orla'ndo**, *Vittorio Emanuele*, f. 1860, d. 1926, italiensk jurist och politiker, prof. i Modena 1885 och i Rom 1905 i statsrätt, invaldes i deputeradekammaren 1898. O. var 1903—05 undervisningsminister, 1907—09 och 1914—16 justitieminister samt 1916—17 inrikesminister. 1917—19 konseljpresident, deltog O. i fredskongressen i Paris 1919 men avgick kort efter Versaillesfredens undertecknande, då han ej lyckades tillfredsställa folkmeningen i Fiumefrågan. O., som även varit deputeradekammarens president, stödde till en början fascistregimen men tillhörde senare den liberala oppositionsgrupp, som 1925 länge avhöll sig från deltagande i parlamentsarbetet.

**Orlea'n**, *orlea'na*, se *Bixa*.

**Orléanais** [-nä'], gammalt landskap i mell. Frankrike, omkring Loire, motsvarande större

delen av dep. Loiret, Loir-et-Cher och Eure-et-Loir.

**Orléani'ster**, se *Orléans* sp. 1398 f.

**Orleans** [-a'ng] (fr. *orléans*), en fin, glatt vävnad, dels i halvylle (bomullsvarp och kamgarnsvävt), dels i silke, använd bl. a. till klänningar.

**Orléans** [-a'ŋ], huvudstad i dep. Loiret, mell. Frankrike, vid nordligaste punkten av Loire. 70,000 inv. — Den äldre stadsdelen, genom boulevarder skarpt avgränsad från de modernare, är rik på medeltids- och renässansbyggnader, bland vilka främst märkas den imponerande katedralen *S:te Croix*, som efter en brand 1568 återuppfördes 1601—1829 i gotisk stil, ett tämligen enastående exempel på en medeltida byggnadstraditions bevarande, det vackra rådhuset, uppfört 1530, och det s. k. *Agnès Sorels* hus, nu *Jeanne d'Arc* museum. Det gamla rådhuset från 1400-t:s slut inrymmer ett naturhistoriskt och ett konstmuseum, till vilket senare *Musée Fourché*, en till staden skänkt, betydande privat samling, utgör annex. Biskopssäte. Livlig industri (bl. a. vinättika) och handel. Järnvägsknut. Kanal till Seine. — *Historia*. O., som grundades av kelterna, har sitt nuv. namn efter romerske kejsaren *Aurelianus* och var från 1300-t. huvudstad i ätten *Orléans'* hertigdöme med samma namn. Det intar ett strategiskt viktigt läge och belägrades 1428—29 av engelsmännen men befriades av *Jeanne d'Arc*. Under Fransk-tyska kriget utkämpades kring O. flera strider, bl. a. dec. 1870 ett slag, som ledde till stadens erövring.

**Orléans** [-a'ŋ], franska hertigliga ätter, sidolinjer till kapingerna, innehavare av det från

1344 till den stora revolutionen bestående hertigdömet O., omfattande staden O. och ett område däromkring. Förste hertigen av O. var konung Filip VI:s yngre son, Philippe (Filip), f. 1336, d. 1375, den andre Karl VI:s broder, Louis (Ludvig), f. 1372, d. 1407, grundaren av det andra huset O. Med Louis' sonson Ludvig XII besteg huset O. 1498 franska tronen. Dennes kusin Frans I tillhörde grenen O. - Angoulême, som regerade i Frankrike 1515—89. 1626 gav Ludvig XIII hertigdömet O. åt sin broder Gaston, f. 1608, d. 1660. Ärelysten och karaktärslös, var denne en ledare för den högadliga oppositionen mot Richelieu och senare Mazarin. Efter hans död blev Ludvig XIV:s broder Philippe, f. 1640, d. 1701, hertig av O. och stamfader för den fjärde, ännu levande ätten Bourbon-O. Philippe förde med framgång befäl i kriget mot Nederländerna 1672—78. Hans son hertig Philippe, "regenten", f. 1674, d. 1723, utmärkte sig under Spanska tronföljdskriget ss. överbefälhavare i Spanien 1707—08 och förmådde efter Ludvig XIV:s död parlamentet att erkänna honom som regent och förmyndare för Ludvig XV. I gengäld inrymde han parlamentet och högadeln stora rättigheter. Från 1718 började dock Philippe regera enväldigt. Med sin rådgivare kardinal Dubois (se denne och Frankrike sp. 513) förde han med framgång en utrikespolitik efter nya linjer. Genom en äventyrlig finanspolitik, ledd av Law (se d. o. 1), sökte han upphjälpa de usla finanserna. Hans ättling hertig Philippe av O., f. 1747, d. 1793, invaldes 1789 i États généraux, där han övergick till tredje ståndet och anslöt sig



Hertigen-regenten Philippe av Orléans.  
Samtida kopparstick.

till oppositionen. Hans planer gingo ut på att störta Ludvig XVI och själv komma till makten. Han uppviglade Parisbefolkningen och upplät sitt residens Palais-Royal för revolutionära sammankomster. Invald i nationalkonventet 1792, röstade Philippe, som nu kallade sig "Philippe Égalité", för konungens avrättning. Kort härefter anklagades han för att eftersträva diktaturen och avrättades. Hans son var konung Ludvig Filip (se Ludvig sp. 796 f.). Kring dennes sonson, greven av Paris (se d. o.), bildades efter andra franska kejsardömet fall ett parti, orléanisterna (med anhängare särskilt hos bourgeoisien), vilket arbetade för huset O:s återuppsättande på tronen. Flera av husets medlemmar fingo säte i nationalförsamlingen, däribland hertigen av Aumale (se d. o.) och François, prins av Join-



Läkaren Georges de Zelle. Målning av Barend van Orley. (Bryssel.)

ville, f. 1818, d. 1900, vilka senare dock mestadels höllo sig utanför de orléanistiska stämplingarna. Orléanisterna enade sig med legitimisterna om greven av Chambord som tronkandidat med greven av Paris som tronföljare. Deras planer gingo dock om intet (se Frankrike sp. 521 f.), och då de främsta medlemmarna av huset O. 1886 drabbades av landsförvisning, var partiets roll utspelas. O:s huvudman efter grevens av Paris död var dennes son, hertig Philippe av O., f. 1869, d. 1926, som vid flera tillfällen, särskilt under Dreyfusprocessen, sökt vinna gehör för sina tronanspråk. Nuv. huvudman är prins Jean av O., den föreg:s kusin, hertig av Guise, f. 1874. Hans broder, prins Henri av O., f. 1867, d. 1901, företog givande upptäcktsresor till s.ö. Asien, Madagaskar och Abessinien.

van Orley [fann årslä], Barend (Bernard), f. efter 1492, d. 1542, flamländsk målare, huvudsakl. verksam i Bryssel. O.

studerade i Italien, tog starka intryck av Rafael och Dürer samt anslöt sig till romanisterna (se d. o.), till vilkas främsta representanter han hör. Han målade mest bibliska motiv, men var även en utmärkt porträttmålare samt utförde kompositioner för gobelänger och glasmålningar.

O'rlik, Emil, f. 1870, tjecko-slovakisk konstnär, har ivrigt arbetat för kännedomen om Öst-Asiens konst och är i sina träsnitt starkt påverkad av japanerna.

Orling, Axel, f. 1870, svensk-engelsk ingenjör och uppfinnare. O. utarbetade tills. med den engelske elektroteknikern Armstrong det s. k. Armorsystemet för kabeltelegrafering och trådlös teckenöverföring. Systemet vilade på O:s uppfinning av elektrokapillär-reläet, ett instrument av liknande konstruktion som kapillärelektrometern.

Orlov [arlå'ff]. 1. Grigorij Grigorjevitj O., f. 1734, d. 1783, greve, rysk militär, deltog 1762 i den kupp, som upphöjde Katarina II på tronen. Han var hennes älskare och främste gunstling till 1772, då han måste träda tillbaka för Potjomkin. — 2. Aleksej Grigorjevitj O., f. 1735, d. 1808, greve Tjesjmenskij, den föreg:s broder, rysk militär, överbefälhavare för den ryska flottan i Medelhavet 1768—74, som vann slaget vid Tjesjme (1770).

O'rlovare, se Rysk häst.

Orlovssedel (av fsv. *orlof*, tillåtelse, nämligen att lämna sin tjänst), se Betyg sp. 1418.

Orlunda, socken i Östergötl. l., jämte Hagebyhöga och Fivelstad pastorat i Linköpings stift. 525 inv.

Ormar, *Ophi'dia*, en ordn. Kräldjur. Kroppen är lång

och smal. Rygg och sidor äro klädda med fjäll, huvud och buk med större plåtar. Extremiteter saknas; dock finnas rudiment av bakre extremiteter hos t. ex. *Boidae* (jfr d. o.). Med revbenen, som äro rörligt förenade med kotorna, och med bukplåtarna, som genom muskler stå i förbindelse med revbenen, kunna O. förflytta sig sakta glidande framåt; genom slingringar av kroppen ökas hastigheten. Ögonlocken äro sammanvuxna till en genomskinlig hinna över ögonen. Trumhinna och trumhåla saknas. Tungan är lång, smal och framtill gaffelformigt kliven samt kan sträckas ut genom en springa i nospetsen, även då munnen hålles slutet (jfr *Luktorgan*). Flertalet tänder äro smala, spetsiga, bakåtböjda och tjäna till att fasthålla bytet. Hos giftiga O. (giftsnokar, huggormar) finnas i överkäken större gifttänder med en fåra l. kanal, utefter vilken sekretet från en giftkörtel pressas in i bytets kropp. Hudömsning äger rum flera gånger årligen, varvid hudens hornlager kränges av i sin helhet. Vänstra lungan är förkrympt l. saknas, den högra försedd med en säckformig luftreservoar. O. livnära sig av levande djur, som sväljas hela. De flesta äro äggläggande, vissa vivipara. Till O. höra bl. a. *Boidae*, hugg- och maskormar samt snokar.

**Ormaryd**, järnvägsstation i Norra Solberga skn, Jönköp. l., knutpunkt mellan Nässjö—Oskarshamns och Anneberg—Ormaryds järnvägar.

**Ormastorpsverken**, se *Nyväng*.

**O'rmazd**, oriktigt *Ormuzd*, den senare iranska formen för mazdaismens gudsnamn Ahuramazda. Se *Zarathustra*.

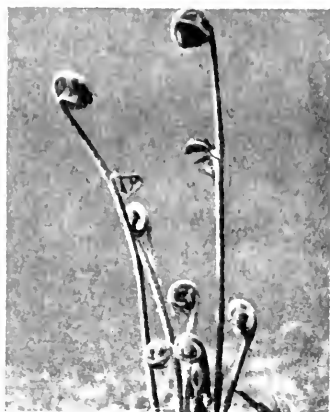

Ormbunkar. Unga blad med inrullade spetsar.

**Ormbett**, se *Ormgift*.

**Ormbunkar**, *Filicales*, *Filices*, en grupp ormbunksväxter (jfr d. o.), vanl. med jordstam (rotstock), från vilken långskaftade blad med parflikig och ofta findelad skiva skjuta upp. Bladen äro som unga vanl. inrullade i spetsen; deras skaft och mittnerv äro vanl. klädda med bruna fjäll. Trädartade O. (ormbunksträd) med smärt, pelarlik, ogrenad stam och bladrosett i toppen, äro allmänna i tropiska och subtropiska regnskogar. Sporer bildas i sporangier, som sitta på undersidan av bladflikarna, vanl. i små samlingar, *so'ri*, skyddade av ett brunaktigt fjäll, *indusium*. Sporena spridas lätt med vinden; de utväxa vid groningen till några min. stora, gröna, vanl. bladlika protallier. O. växa företrädesvis på skuggig och fuktig skogsmark, en del dock på berg och klippor. I tropikerna äro epifyter (se ill. till d. o.) vanliga. O. voro mycket talrika under paleozoiska och mesozoiska erorna; c:a 4,000 nu levande arter äro kända. Vanliga svens-

ka O. äro bl. a. *Aspidium*, *Asplenium*, stensöta och örnbräken. Av utländska O. märkes *Adiantum*. — Något avvikande är bl. a. fam. *Ophioglossaceae* (se d. o.).

**Ormbunksrot**, rotstocken av träjon (se *Aspidium*). Jfr **Maskmedel**.

**Ormbunksträd**, se **Ormbunkar**.

**Ormbunksväxter**, **kärlkryptogamer**, *Pteridophyta*, de högst utvecklade kryptogamerna. Hos O. förekommer generationsväxling (jfr d. o.) mellan en könsgeneration, som utgöres av en helt liten, blad-, tråd- l. knölförmig förbål (*protallium*), och en sporalstrande generation. Förbålen bär arkegonier l. anteridier l. bådadera samtidigt. Befruktningen äger rum, om förbålen fuktas med en vattendroppe, varvid de med cilier försedda spermatozoiderna uppsöka arkegonierna (jfr **Befruktning**). Ur den befruktade äggcellen uppväxer den egentliga plantan, på vilken sporangier med sporer utbildas. Den sporbärande plantan överensstämmer i byggnad i huvudsak med fanerogamerna (har t. ex. verkliga rötter och kärlsträngar, vilka båda saknas hos lägre kryptogamer). Till O. höra ormbunkar, fräken- och lummerväxter samt *Psilophytales*.

**Ormbär**, *Paris quadrifolia* (fam. *Liliaceae*), ört med vanl. 4, korsvis motsatta, breda blad, en ensam, grönaktig blomma och svartblått, giftigt bär. Växer i lövdungar o. d. Blommar i juni.

**Ormbäraren**, **Ormkarlen**, se **Ophiuchus**.

**Ormdrag**, se **Sorgmyggor**.

**Ormen**, se **Ophiuchus**.

**Ormen länge**, Olof Tryggvessonss skepp i slaget vid Svolder.

**Ormesberga**, socken i Kronob.

l., jämte Berg pastorat i Växjö stift. 410 inv.

**Ormgift**, ämnen, som avskändras från giftkörtlarna hos vissa ormar. Den avskändrade vätskan innehåller äggviteämnen, fetter, lipoider, salter, enzym samt giftämnen av omstridd natur. Trol. äro dessa kvävefria, ej flyktiga l. möjliga att dialysera; de äro i lösning starkt skummande ämnen (saponiner). Giftet verkar lokalt å stället för ormbettet, där en häftig inflammation med rodnad, missfärgning, svullnad, blödning, smärta och nekros kan uppstå; dessutom inträda efter resorption hemolys och allmänt illamående (kväljningar, kräkningar) med fortskridande känslolöshet och motorisk förlamning, ev. medförande andningsstillestånd och död. Liksom betr. vissa andra gifter kan gentemot O. en immunisering (jfr **Immunitet**) äga rum, vilket möjliggjort beredandet av ormgiftserum (A. Calmette), som visat sig gynnsamt påverka förloppet efter ormbett. Behandlingen äsyftar i övrigt giftets avlägsnande (genom utsugning, bränning, permanganat, kalciumklorid o. d.) samt allmän stimulering.

**Ormhalsfåglar**, *Plotus*, ett släkte **Skarvar** med mycket lång hals, spetsig, rak näbb och korta ben. Den afrikanska **ormhalsfågeln**, *Plotus leuallanti*, är grönglänsande svart med roströd framhals och vita strimmor på ryggen. Längd c:a 86 cm. Skicklig simmare och dykare, som lever av fisk m. m. **Anhingan**, *Plotus anhiंगा*, lever i tropiska delar av Amerika.

**Ormkult**. Sedan äldsta tider har ormen i högre grad än de flesta andra djur ansetts besitta övernaturliga egenskaper, vilket



torde ha berott på dess sätt att hastigt uppträda och försvinna samt på den hemlighetsfulla verkan av ormgiftet. Ormens slingrande, "rinnande", rörelser ha på åtskilliga håll väckt associationer till vatten och därigenom till jordens fruktbarhet. O. med denna innebörd förekommer sålunda i regnfattiga trakter, bl. a. i Mexiko. Flerstädes har ormen även ansetts utrustad med förmåga att bringa människor frukt-samhet. I Grekland höllos vid läkedomsguden Asklepios' (jfr d. o. och Kopparormen) tempel tama ormar, som förmedlade gudomligt inflytande till patienterna. I nordisk folkstro synes ormen, spec. snoken, ha ställts i samband med den underjordiska världen, "vättarnas" och de dödas sfär, och troddes vid god behandling medföra lycka och trevnad, "tomtormen". Utsättandet av mjölk åt denna representerar alltså en verklig O. Brukligt var också att stänga in en orm i fähus-tröskeln för att hindra "ont" att tränga in. Ormfett, ormdkokt o. s. v. ansågs vara botande l. undergörande. Sagofantasin rör sig gärna med undergörande ormar, "vitormen", "ormstenen" o. s. v.

**Ormonde** [å'mænd], se Butler.

**Ormrot**, se Polygonum.

**Ormslå** l. kopparorm, *A'nguis fra'gilis*, en art ormlika, vivipara ödlor. Extremiteter

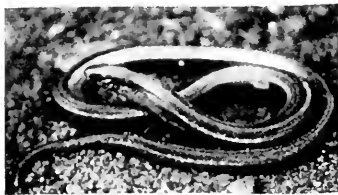

Ormslå. Längd upp till 54 cm., varav svansen c:a 33 cm.

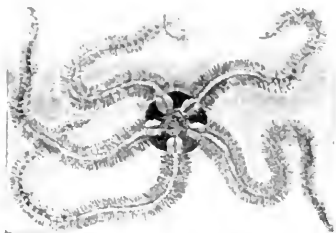

En art ormsstjärnor.

saknas. Ryggen är vanl. grå, stundom rödbrun med mörka längsstrimmor, buken grå l. svart. Europa, v. Asien; i Sverige norrut till s. Lappland, i skogstrakter. O. lever av mask och sniglar. — Närbesläktad är den nordamerikanska glasslån, *Ophisaurus ventralis*. Längd c:a 80 cm.

**Ormsländor**, *Raphidioidea*, en underord. Nätvingar. Första mellankroppsleden är halslikt förlängd, rörlig. Allmännast är den c:a 10 mm. långa, svartbruna *Raphidia ophiopsis*, vars larver leva av barkborrlarver m. m. och därigenom äro nyttiga.

**Ormspott**, se Stritar.

**Ormsstjärnor**, *Ophiuroidea*, en ordn. sjöstjärnlika Tagghudingar. Kroppen är rund, skivlik, armarna smala (hos vissa O. starkt förgrenade) samt förete ormlika, slingrande rörelser. Många O. finnas vid svenska västkusten.

**Ormsstork** l. serie'ma, *Caria'ma crista'ta*, en art sydamerikanska Vadare med tofslikt upprättstående pannfjädrar, lång stjärt och mycket höga ben. Fjäderdräkten är grå med smala, tvärgående sieksackstrimmor. Längd c:a 80 cm. Lever på slättland; livnär sig av insekter, ödlor, ormar m. m.; häckar i träd.

**Ornstunga**, se Gunnlaug Ornstunga.



Ormvråk. Längd 49—57 cm.

**Ormsö**, ty. *Worms*, ö, tillhörande Estland, mellan Dagö och fastlandets kust. 3,000 inv., de flesta estsvenskar.

**Ormtjusare**, se Glasögonormsläktet.

**Ormtunga**, se Ophioglossaceae.

**Ormuzd**, se Ormazd.

**Ormuzundet** förenar Persiska viken med Arabiska havet. O. har sitt namn efter den forna rika handelsstaden Ormuz l. H o r m u z, som urspr. låg på persiska kusten men på 1300-t. flyttades till en ö i O. Den intogs på 1500-t. av portugiserna och 1622 med engelsk hjälp av perserna, som lade den i ruiner.

**Ormvråk**, *Buteo buteo*, en art Falkfåglar. Fjäderdräkten är brun, buken med vita, oregelbundna tvärstreck, stjärten med mörka tvärband, undergumpen vit med bruna tvärband. Tyglarna äro borstklädda. Mell. och v. Europa; i Sverige norrut till

mell. Norrland. O. lever av gnagare, ormar, grodor m. m.. Häckar i träd. Ägg 3—4, vitaktiga, vanl. brunfläckiga. Flyttfågel.

**Ormödlor**, *Sciencidae*, en talrik fam. Ödlor. Extremiteterna äro ofta rudimentära, tungan kluven i spetsen. O. gräva gärna ned sig i jorden. Många äro vivipara. Mest känd är skinken, *Sciencus officinalis*. Kroppen är grågul med mörka tvärband, extremiteterna relativt väl utvecklade. Längd c:a 20 cm. N. Afrika, i sandöknar. Av skinken bereddes förr läkemedel.

**Ormöga**, se *Omphalodes*.

**Ornament**, se Ornamentik.

**Ornamentik** (av lat. *orna're*, pryda), sammanfattande beteckning för en grupp av prydnadsformer, orname'nt. O. är främst knuten till konsthantverket och arkitekturen men ingår ofta även som ett dekorativt element i bildkonsten. Den kan vara utförd enbart som linje, i färger l. i plastisk form. Motiven fördela sig huvudsakl. på tre grupper: geometriska, växt- och djurmotiv; även människofigurer förekomma, vanl. liksom alla naturformer mer l. mindre stiliserade. Ett för O. utmärkande drag är jämte stiliseringen den rytmiska uppprepningen av motiven, ofta även den symmetriska uppbyggnaden. O. kan antingen inskränka sig till att betona vissa, särskilt konstruktivt viktiga partier och inra-

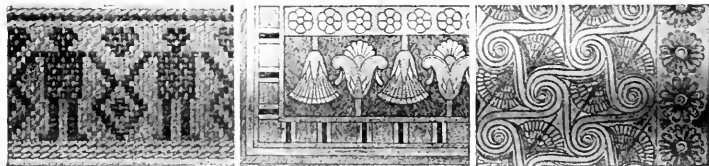

Fr. v. Peruansk korgflätning med stiliserade människofigurer. — Egyptiskt papyrus-palmettmönster med rosettbård. — Egeiskt spiralmönster med rosettbård.

ma en yta l. också som ett "oändligt" mönster helt täcka densamma. Det förra är utmärkande för den klassiska O., det senare särskilt för primitiva kulturernas. Ang. O:s uppkomst föreligga flera teorier. En del enkla ornament ha sitt ursprung ur tekniken, särskilt vävnads- och flätningstekniken, andra åter utgå från naturavbildningen, medan en tredje grupp urspr. haft magisk l. symbolisk betydelse. — O. förekommer redan på mycket primitiva kulturstadier. Utmärkande för *stendlderns* lika väl som de på liknande ståndpunkt stående *naturfolkens* O. är enkla geometriska ornament samt geometriskt stiliserade djur- och

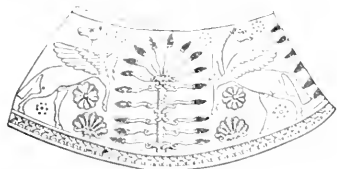

Assyriskt livsträd, omgivet av vinghästar, rosetter och palmetter.

människofigurer. *Bronsålderns* mest karaktäristiska ornament är spiralen. — Av de stora forntidskulturernas O. är den *egyptiska* märklig därigenom, att den vid sidan av geometriska former, särskilt spiralen, symboliska djurbilder och astronomiska tecken, ss. den bevingade solskivan, gamen, skarabén och uraeusormen, för första gången upptar växtmotiv. Viktigast av dessa är lotus, vilken förekommer både som blomma och som knopp, stor roll spela även papyrus samt de för den fortsatta utvecklingen betydelsefulla palmetten och rosetten (se dessa ord), samtliga enl. vissa forskare härledda ur lotusornamentet. Dessa växtmotiv, som även givit form åt den egyptiska kolonnen (se d. o.),



Grekiskt antekapital med lesbiskt (överst) och joniskt kymation (läggstav), pärlstavar och i akantusformer ombildad lotus-palmettbård. Erektion, Aten.

sammanställas på olika sätt till rytmiskt växlande bård- och ytmönster. — Den *babyloniska* O. inför bandflätan, medan den *assyriska* vid sidan av egyptiska motiv utbildar en självständig palmettform och skapar säregna motiv av symbolisk innebörd i livsträdet (se d. o.) och det samma omgivande bevingade djur och fantasiväsen, som vidare utbildas av den *persiska* O. under sasanidisk tid, varifrån de övergå i den kristna medeltidskonsten. — Även i den ostasiatiska O. spela djurmotiven en viktig roll.

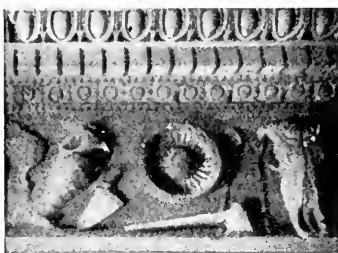

Romersk fris (detalj) med äggstav, tandsnitt, offerredskap och kranium. Vespasianustemplet, Rom.



Romersk akantusranka. Fristetalj. (Lateranmuseet, Rom.)

Den *kinesiska* O:s främsta skapelse är drakornamentet. Den *japanska* O. når sin höjdpunkt i de med en enastående frisk naturalism och fri, mjukt böljande linjeverkan återgivna växtmotiven. — I den *egaeiska* O. förekomma dels med de egyptiska besläktade geometriska ornament, särskilt spiralmönster, vilka sannolikt övat inflytande på den nordiska bronsåldersornamentiken, dels med frisk naturalism utformade växt- och djurmotiv (se *Egaeisk kultur*). — Den *egaeiska* kulturen följes i Grekland av *den geometriska stilen*, som täcker lerkärlen med rader av rätlinjiga geometriska motiv, bl. a. meander och hakkors (se dessa ord), och geometriskt stilsrerade djur- och människofigurer (se ill. till *Dipylon*) och som bildar övergången till den klassiska tidens *grekiska* O. Med denna skapas en ornamentskatt av epokgörande betydelse för det västerländska kulturområdet. Utmärkande för den *grekiska* O. äro de förhållandevis få men mönster-

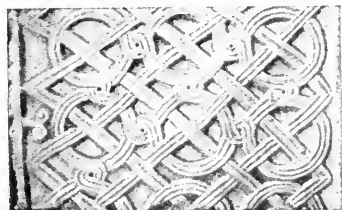

Langobardisk bandfläta. Reliefplatta. 600—800-t. (Como.)

gillt utbildade motiven, den utpräglad plastiska och, då det gäller organiska former, relativt naturalistiska hållningen, det intima sambandet med arkitekturen och koncentrerandet av O. till konstruktivt viktiga delar, ss. kapitäl, listverk och krön (se *Kolonnordning*, *Kymation* och *Akroterion*). En ornamentsform av enastående livskraft och ackommodationsförmåga



Irisk miniatyr med stilsrerade människo- och djurfigurer (Kristus och evangelistsymbolerna), bandflätor, djurslingor och keltiska ornament (i romberna). Titelblad till evangeliebok från 600—700-t.

införes med akantusbladet (se *Acanthus*), som utbildas såväl fristående som i samband med vägrankan (se d. o.). Även de särskilt av vasmåleriet utbildade palmett- och lotusbårderna ombildas smäningsom under inflytande av akantusrankan. Bland de geometriska motiven förhärska meandern, pärlstaven (astragalen) och tandsnittet (se dessa ord), bland de från Orienten övertagna djurmotiven lejon och

grip. — Den romerska O. utgör en utveckling av den förnämna enkelheten hos den grekiska till en större rikedom och rörlighet men stundom också en viss överfyllnad. Särskilt utbildas akantusranken och kombineras med nya motiv, ss. masker, kranier, kandelabrar, troféer, ymnighetshorn, putti och fantasiväsen. Även nya, naturalistiskt behandlade växtmotiv, ss. vinranka, lager och eklöv, samt festoner (se d. o.), tillkomma. En fantastiskt nyckfull O. utvecklas i de romerska och pompejanska väggmålningarnas skenarkitektur och grottesker (se d. o., Målar Konst sp. 463

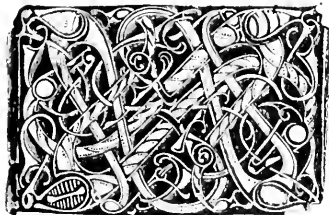

Nordisk djurornamentik. Svärds-skildbeslag från Gotland. 700—800-t.

och Pompeji). — Under första årtusendet e. Kr. fortleva i de kristna Medelhavsländernas konst, främst den *bysantinska*, klassiska ornamentsmotiv men förändras under orientaliskt inflytande på mångfaldigt sätt. Den plastiska akantusranken förvandlas till ett i spetsiga småblad upplöst, platt, yttäckande slingmönster (se ill. till Kolonn sp. 1026). — Ännu starkare framträder denna utveckling i den *muhammedanska* konstens O., vars förnämsta motiv, arabesken (se d. o.), även utvecklats ur akantusranken. — I n. och mell. Europa framträder under *folkvandringstiden* (se d. o.) en säregen O., som främst kännetecknas av de ofta med

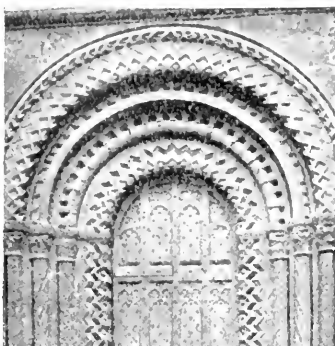

Normandisk ornamentik. Portal A katedraleu i Lincoln. 1100-t.

utomordentlig dekorativ fantasi behandlade flätmönstren, som dock utbildas på olika sätt inom olika områden. De geometriska bandflätningarna äro främst knutna till *langobarderna* i n. Italien och förekomma särskilt i stensulptur å kyrkoinventarier men återfinnas även t. ex. å angelsachsiska och iriska stenkors (se ill. till Irland sp. 1502). I den *iriska* O., som rikast utbildas i handskriftsmåleriet, ingå därjämte äldre keltiska element och en djurornamentik av samma art som den *nordiska*, vilken når sin högsta utbildning under vikinga-



Romansk djur- och växtornamentik. Kapitäl i Saint Eutrope, Saintes. 1100-t.

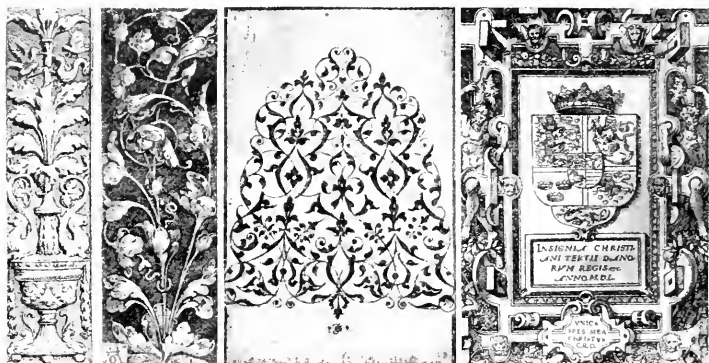

Renässansornamentik. Fr. v. Italienskt kandelabermotiv. Pilasterfyllning från kyrka i Verona. 1400-t. — Tyskt rankmotiv. Av Heinrich Aldegrever. 1530-t. — Fransk moresk. — Kartusch. Titelblad till Kristian III:s Bibel av Jakob Binck. 1550.

tiden (se d. o.) och främst bevarats å vapen och smycken men även utbildats i träskärning, som främst Osebergfyndet (se d. o.) visar, och å runstenarna. Djurmotiven ha här upplösts i bandslingor, som sammanflätas till invecklade ytmönster. — Den medeltida O. förenar klassiska, orientaliska och germanska

element med en fri och frodig skaparlust. Särskilt den *romanska* O. visar en stor variationsförmåga och skiftar starkt inom olika områden. Rent klassiska akantusrankor uppträda redan på 1100-t. t. ex. i Syd-Frankrike. Ur den langobardiska bandflätan utvecklas i n. Italien ett vegetativt flätverk, ofta med fyllningar av djur och fantasiväsen samt jakt- och stridsscener av religiöst-symboliskt innehåll, som sprider sig även till Norden (Lunds domkyrka). En egenartad geometrisk O., främst kännetecknad av sicksackmönster, utbildas inom den normandiska arkitekturen, medan vikingatidens djurslingor fortleva t. ex. på norska stavkyrkoportaler (se ill. till Norsk konst sp. 1061). — Den *gotiska* O. har en enbetygare prägel och är starkt beroende av arkitekturen. Arkitektoniska motiv som fialer, vimperger, krabbor, korsblommor och framför allt masverket (se dessa ord) utgöra det ena huvudelementet inom O. Det andra bilden naturalistiskt återgivna växtmo-

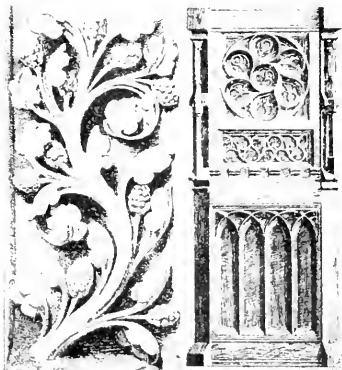

Gotisk ornamentik. T. v. Unggotisk vranka. Skulpturdetalj från Notre-Dame, Paris. Omkr. 1175. — T. h. Sengotiskt masverk. Detalj från dansk predikstol. Omkr. 1500.



Barockornamentik. Fr. v. Tyskt broskornament. Av Friedrich Unteutsch. Omkr. 1650. — Tyskt akantusverk. Omkr. 1670. — Fransk grottesk. Av Jean Bérain.

tiv, där vid sidan av den klassiska akantus den inhemska floran gör sig starkt gällande, med särskild friskhet i det sengotiska handskriftsmåleriet. Specifikt för möbelkonsten är pergamentsornamentet. — Med *renässansens* genombrott vänder sig O. åter mot det antika formförrådet. Där man icke med arkeologisk trohet efterbildar de antika minnesmärkenas O., omformar man dem med bibehållande av den klassiska karaktären. Italien är härvidlag naturligt nog det ledande landet. Särskilt omhuldade bli här i antik anda komponerade troféer samt kandelaber- och vasmotiv, i vilka senare akantusrankor, putti, sagoväsen, kranier etc. grupperas kring praktfullt uppbyggda kandelabrar l. vaser. Grottesken (se d. o.) framträder i utbildad form under högrenässansen och bibehåller sig under alla klassiskt färgade epoker. — I Tyskland och Frankrike behandlas de antika formerna friare, på det förra hållet med en viss naturalistisk frodighet och i Frankrike med en utpräglad förkärlek för den spensligt eleganta linjen. Under

1500-t. uppstå en del nya ornament med mer l. mindre lösligt samband med de klassiska. I Frankrike och Nederländerna utbildas sålunda rull- l. kartuschverket (se *K a r t u s e h*), som får sin karaktär av ett i flikar upprullat ramverk, och detta ger i sin tur upphov till det i Nord-Europa omkr. 1600 mycket populära beslagsornamentet, där de rikt profilerade ramarna imitera smidda beslag. Ett urspr. för metallkonsten tillrättalagt motiv är också den från den muhammedanska konstens arabesk härstammande moresken, som visar i varandra flätade, mer l. mindre stiliserade, tråds mala bladrankor. — *Barocken* fortsätter denna ut-



Rokokoornament. Av François de Cuvillies.

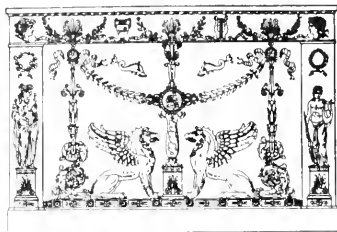

Empireornament. Av Percier och Fontaine.

veckling. Ur rullverket framväxer under 1600-t:s förra hälft i Tyskland ett utpräglat oklassiskt O., broskverket, sammansatt av fantastiskt förvridna, öronmussleliknande bildningar. — Då Frankrike vid 1600-t:s mitt tar ledningen inom den dekorativa konsten, får O. åter klassiskt skaplynne. Genom ornamentister som Lepautre och Marot återinföras de pompösa kandelaber- och vasmotiven, livade av yppiga akantusrankor, frodiga tulpaner etc. samt av kraftfulla figurer, och de antika trofémotiven utnyttjas i rika variationer. Denna plastiskt modellerade ornamentvärld avlöses vid slutet av Ludvig XIV:s regering av en mera lineärt betonad ornamentstil, främst knuten till Jean Bérain. De viktigaste elementen däri äro ett gärna i vinklar brutet bandverk, lambrequiner med tofsar, tunna akantusblad och kvinnomasker; när stilen komponerar för större fält, använder den



Jugendornament. Av W. Leistikow.

med förkärlek grottesken. — Med rokokon brytes den grundregel, som hittills så gott som suveränt behärskat O., symmetrin. Allt grupperas nu efter lekfullt böljande linjer, ofta samlade i spiralrörelser, musslorna och de flamligt utdragna l. i voluter upprullade rocaillerna (se d. o.), som givit stilen dess namn, de från Kinas formvärld hämtade drakarna och genombrutna baldakinererna, de små bulliga genierna och de naturalistiskt formade blomstergirlanderna. — Under nyklassicismen bygges O. åter efter strängt symmetriska lagar, och den antika formvärlden kommer ånyo till heders. Särskilt omtyckta bli nu lagerkransarna, de ovala medaljongerna, hjälmarna, fascesknipporna, meandern etc. Grottesken får efter utgrävningarna i Pompeji nytt liv. — *Empiren* fortsätter för O:s vidkommande linjen från nyklassicismen men utväljer med förkärlek krigiska emblem, som förmälas med en myckenhet egyptiska ornamentmotiv (sfinxer, palmetter etc.). — Under 1800-t:s senare skeden nöjer sig den dekorativa konsten med att reproducera de gamla stilarna. Ett försök att skapa en ny O. gör emellertid den vid seklets slut uppträdande rörelse, som i Tyskland går under namnet *Jugendstil*, i Frankrike *l'art nouveau* (se dessa ord). Naturalistiska former (kvinnofigurer, djur, blommor) stiliseras här efter mönster av framför allt japansk konst till ett mjukt flytande l. ringlande linjespel.

**Ornamentist** (fr. *ornementiste*), ornamentteknare.

**Ornamentstick**, ornamentala mönsterblad, vanl. utförda i kopparstick men stundom även i andra grafiska tekniker. O.



blomstrade särskilt under renässansens i Italien, i Tyskland med de s. k. Kleinmeister och i Nederländerna samt under 1600- och 1700-t. i Frankrike med Lepautre, Bérain, Watteau, Boucher, Oppenort m. fl. De spredos över hela Europa och fingo den största betydelse för stilutvecklingen, särskilt inom konsthantverket. Se ill. till **Ornamentik** sp. 1415—1419.

**Orna't** (av lat. *ornatus*, utstyrsel), festlig skrud; ämbetskrud, särskilt högtidlig prästskrud (se **Kyrkoskrud**).

**Orne**, se **Svindjur**.

**Orne** [årn]. 1. Departement i n. Frankrike, kring övre O. 2. Jordbruk, fruktodling, framställning av eider, industri. 275,000 inv. Huvudstad Alençon. — 2. Flod i n. Frankrike, utmynnar i Engelska kanalen. Segelbar från Caen. 152 km.

**Orne'ra** (lat. *orna're*), pryda.

**Ornitho'galum**, växtsläkte (fam. *Lilia'ceae*), lökväxter med stjärnformiga, vita blommor. *O. umbella'tum*, morgonstjärnor, med upprätta blommor i kvast, och *O. nu'tans*, aftonstjärnor, med hängande blommor i klase, bägge blommande på våren, odlas som prydnadsväxter och förvildas stundom. Ett par andra arter odlas som krukväxter.

**Ornitofi'la blommor** (av grek. *o'rnis*, fågel, och *filos*, vän), se **Pollination**.

**Ornitologi'** (av grek. *o'rnis*, fågel, och *lo'gos*, lära), läran om fåglarna. — **Ornitolo'g**, person, som ägnar sig åt ornitologi.

**Ornunga**, socken i Älvsb. l., jämte Närunga, Skogsbygden, Ljur, Kvinnestad och Asklanda pastorat i Skara stift. 440 inv.

**Ornässtugan** i byn Ornäs i Torsång skn, Kopparb. l., vid Runn, en märklig loftbod från

medeltiden å dåv. frälsegodset Ornäs. Gustav Vasa skall 1520 som flykting ha gästtat O. och därvid blivit förrådd av Arent Persson (se denne).

**Ornö**, socken i Sthlms l., jämte Dalarö, Utö och Nämdö pastorat i Strängnäs stift. 400 inv. O. omfattar ön Ornö s. om Dalarö med angränsande skärgård.

**Oro**, se **Ur**.

**O'rob**, se **Gökärt**.

**Orogene'tiska rörelser** (av grek. *o'ros*, berg, och *ge'nein*, uppkomma), sammanfattande namn på de bergbildande rörelserna. O. indelas i **radie'lla rörelser** (förkastningar och flexurer) och **tangenti'e'lla rörelser** (veckningar, överskjutningar och veckförkastningar). De radiella rörelserna bilda horstar och sänkor, de tangentiella bergskedjor. Knappt något område på jordytan har undgått bergskedjebildande rörelser. Alla urbergsområden äro veckade, medan däremot andra områden finnas, som ej varit veckade sedan kambrisk tid. **Orogenetiska** (av bergbildande rörelser utmärkta) **perioder** ha omväxlat med **anorogene'tiska**, under vilka endast svaga O. inträffat. Under varje orogenetisk period synes bergskedjebildningen varit koncentrerad till bestämda bälten. De yngsta bergskedjornas utbredning framgår av ill. till art. **Jordskalv**.

**Orognosi'** (av grek. *o'ros*, berg, och *gno'sis*, kunskap), läran om bergen.

**Orografi'** (av grek. *o'ros*, berg, och *gra'fein*, skriva), läran om jordytans former.

**Orometri'** (av grek. *o'ros*, berg, och *metrei'n*, mäta), läran om bergens dimensioner, relativa och absoluta höjder, olika trakters medelhöjd etc.

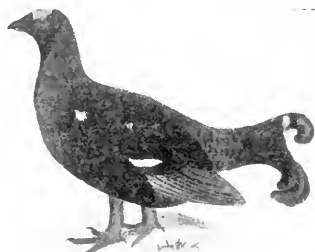

Orre. Tuppen. Längd 48—60 cm.

**Oro'ntes**, antikens namn på Nahr al-Asi, flod, som från Anti-Libanon flyter mot n. och därpå till Medelhavet. 350 km.

**Oro'sius**, d. omkr. 420, spansk presbyter, särskilt bekant för sin till 417 gående, apologetiskt bestämmda världshistoria, vilken under medeltiden var en mycket använd lärobok.

**Oroya** [årå'ja], ort i mell. Peru, 3,800 m. ö. h. Järnvägsknut. Stora kopparverk.

**O'rpehi Drängar**, O. D., ett 1853 i Uppsala stiftat, av akademiker och studenter bestående manskörsällskap, som under ledning av J. A. Josephson, I. E. Hedenblad och från 1910 H. Alfven vunnit talrika framgångar inom och utom Sverige.

**Orpington** [å'pingten], se Höns släktet sp. 1208.

**Orrefors**, glasbruk i Hälleberga skn, Kronob. l. Äg. O. bruks a. b., grundat 1897. O., som 1915 upptog tillverkning av konstglas, är numera ett av Sveriges förnämsta glasbruk. Se Glas konst sp. 1302 f.

**Orrfåglar**, *Tetrao'nidae*, en fam. Hönsfåglar. Tarserna äro fjäderklädda och sakna sporrar. Framtårna äro ofta fransade längs sidorna. Över ögonen finnes en naken, vårtig fläck, som hos tuppen kan växa ut till en mind-

re kam under fortplantningstiden. — Hos orren, *Lyrurus tetricus*, är stjärten kluven. De yttre stjärt pennorna äro hos tuppen lyrformigt utböjda. Tuppen är glänsande blåsvart med ett vitt band över vingen och vita stjärttäckare, honan brunspräcklig. Sterila hönor, "gallhönor", likna ofta tuppen mer l. mindre. Orren lever mest i barrskogstrakter, i Sverige norrut till Norrbotten. Livnär sig av frön, bär, björknoppar m. m. Tuppens spel är ett av blåsningar avbrutet kuttande. Boet bygges på marken. Ägg vanl. 8—9, ljusgula med mörkbruna fläckar. Fridlyst. Om jakt se d. o. — Till O. höra bl. a. även järpe, präriehöns, rackelhane, ripsläktet, tjäder.

**Orsa**. 1. Socken i Kopparb. l., jämte Skattunge kapellförs. pastorat i Västerås stift. 8,485 inv., därav i Skattunge kapellförs. 1,310. — Treskeppig sengotisk kyrka, i senare tid flera gånger ombyggd. Kommunal mellanskola. — 2. Tingslag i Ovansiljans domsaga, Kopparb. l., omfattande O. l. — 3. Orsa kyrkoby, municipalsamhälle (sedan 1902) i O. l., vid Orsasjön. 905 inv. Ångbåtsförbindelser över Orsasjön och Siljan. Station vid Inlandsbanan och Dala—Hälsinglands järnväg. Sägverk, kvarnar m. fl. industriella anläggningar.



Orre. Höna. Längd 41—49 cm.

**Orsa finnmark**, n.ö. spetsen av Dalarna, omfattande Hamra kapellförs. i Los skn, Gävleb. l.

**Orsa—Härjedalens järnväg**, sedan 1919 uppgången i statsbanenätet (Inlandsbanan, se d. o.), omfattade den 123 km. långa, normalspåriga linjen mellan Orsa och Sveg; O. benämndes på denna grund vanl. *Orsa—Sveg* s järnväg. O. öppnades för trafik 1909.

**Orsak** (grek. *aiti'a*, lat. *cau'sa*). Den skolastiska filosofin i äldre och nyare tid fattade O. i det hela ss. likbetydande med grund l. upphov till existensen av ett ting l. en företeelse, som utgör dess *verkan* (lat. *effe'ctus*). Med Aristoteles plögade man särskilja mellan *m a t e r i a l o r s a k*, *causa materia'lis*, t. ex. i fråga om ett ur: metallen, varav det är gjort, *f o r m a l o r s a k*, *causa forma'lis*, urmekanismens utformning, *verkande O.*, *causa effi'ciens*, urmakaren, och *ändamålsorsak*, *causa fina'lis*, den tidsregistrering, som är urets ändamål. Särskilt genom Hume och Kant har begreppet O. utsöndrats från begreppet grund i rent logisk mening, i det tidssynpunkten blivit väsentlig för definitionen på orsaksförhållande (se d. o.).

**Orsaksförhållande**, *k a u s a l i t e ' t* (lat. *causa'litas*), *o r s a k s s a m m a n h a n g* (lat. *ne'xus causa'lis*), i äldre tider beteckning för förhållandet mellan grund och följd mera ur metafysisk än rent logisk synpunkt. Sedan Humes och Kants dagar är O. speciellt det samband mellan en i *tiden* föregående företeelse och en densamma efterföljande, som kommer oss att med större l. mindre sannolikhet l. rentav nödvändighet vänta, att då den ena

är given, den andra ock skall inställa sig, m. a. o. regelbunden succession.

**Orsasandsten**, en lös, fältspatrik sandsten med stor utbredning vid och n. om Siljan. Enär O. saknar fossil, vet man ej, om den utgör det översta lagret av Dalarnas siluriska bildningar l. är av yngre ålder (devonisk). Användes till slipstenar.

**Orsasjön**, mellan Vämhus, Orsa och Mora socknar, Dalarna, står genom det smala sundet Mora Noret i förbindelse med Siljan.

**Orseille** [-sä'j], fr., orse'lj, se *L a e k m u s*.

**O'rsi**, Paolo, f. 1859, italiensk arkeolog, direktör för museet i Siracusa, initiativtagare till det systematiska utforskandet av Siciliens förhistoria.

**Orsi'ni**, U r s i ' n i, romersk ätt, känd sedan 1100-t. En ännu fortlevande gren blev 1468 hert'glig. O. intog på 1200- och 1300-t. en ledande ställning inom det guelfiska partiet. Till O. hörde tre påvar, främst Benedictus XIII (se d. o.). Ryktbar i Spaniens historia är den franskfödda prinsessan O., Anne Marie de la Trémouille, f. omkr. 1640, d. 1722. Som överhovmästarinna hos Filip V:s första gemål hade hon till 1714 ett ledande politiskt inflytande och bidrog väsentligt till att befästa Filips makt.

**Orsi'ni**, Felice, f. 1819, d. 1858, italiensk revolutionär. O. deltog med iver i de frisinna och nationella omstörtningförsöken i Italien på 1840-t. Han såg i Napoleon III den farligaste motståndaren till Italiens frihet och utförde 1858 i Paris ett bombattentat mot denne, som dock blev oskadad. O. avrättades.

**Orsova** [å'rsjä-]. l. *G a m l a O.*, ort i s.v. Rumänien, vid Donau



Del av skalet av ortoceratit.

8 km. ovanför Järnporten. 5,000 inv. — 2. Nya O., turk. *Ada Kaleh*, ö i Donau, ö. Jugoslavien, 5 km. nedanför O. 1. Gränsfästning. Muhammedansk befolkning.

**Orsten**, a n t r a k o n i t, bituminös kalksten, som vid slag, rivning l. uppvärmning avger en stinkande lukt. Förekommer i alunskiffer.

**Ort.** 1. Se Geometrisk ort. — 2. Se Astronomiska koordinater. — 3. Se Gruvbrytning sp. 33. — 4. Äldre svensk vikt del om  $\frac{1}{100}$  skålpund. Även ett äldre silvermynt om  $\frac{1}{4}$  daler.

**Ortbestämning**, bestämmandet av en Orts läge på jordytan, d. v. s. dess (geografiska) bredd och längd, kan i regel icke utföras utan tillhjälp av astronomiska iakttagelser. Ortens bredd är lika med zenits deklination l. polens höjd över horisonten (se Astronomiska koordinater). Känner man en från orten iakttagbar stjärnas deklination, kan man komma i besittning av polhöjden genom att mäta stjärnans zenitdistans i meridianen; låter detta icke sig göra, kan man beräkna polhöjden ur den sfäriska triangeln mellan polen, zenit och stjärnan. Medeltalet av de båda höjderna vid en nära polen stående stjärnas övre och undre kulmination ger också ortens polhöjd. — Ortens längd l. rättare längddifferens från en viss meridian är lika med tidsskillnaden mellan en himlakropp passage genom ortens meridian och ut-

gångsmeridianen. Denna tidsskillnad kan erhållas genom observation av jupitermånars förmörkelser, totala månförmörkelser e. d. Numera begagnas huvudsakl. telegrafisk tidsöverföring och framför allt trådlösa tidssignaler. — Rör. O. till sjöss se Navigation.

**Orte'lius**, A b r a h a m, f. 1527, d. 1598, nederländsk kartograf, bosatt i Antwerpen, där han 1570 utgav *Theatrum orbis terrarum*, den första moderna kartboken.

**Orth** [årrt], J o h a n n, se Johan sp. 147.

**O'rthisskiffer**, i Skåne förekommande, stundom kiselsyreimpregnerad, ordovicisk skiffer, karaktäriserad av en art *Brachio-poda* (*O'rthis argentea*).

**Orti't**, brun l. svartbrun epidot med hög halt av sällsynta jordarter, huvudsakl. cerium. Uppträder främst i pegmatiter.

**Ortler-Alperna**, massiv inom öst-Alperna, Italien. Högsta punkt Ortler, 3,902 m.

**Ortnamn**, se Namn sp. 588.

**Ortnamnskommittén**, Kungl. O., en 1902 tillsatt kommitté med uppdrag att undersöka och uppgöra plan för en bearbetning av Sveriges ortnamn, närmast inom Älvsb. l. 1906 påbörjade O. publiceringen av "Älvsborgs läns ortnamn". O:s verksamhet har sedermera utsträckt även till Värml. och Örebro l., varjämte sekr. för Örebro l., docenten Jöran Sahlgren, erhållit personligt uppdrag att utge ortnamnen i Hall. l. Jfr Namn sp. 590.

**Ortoceratit'er**, *Orthocera'tidae*, en fam. fossila H u v u d f o t i n g a r, som levde från kambrium till trias. Skalet var långsträckt koniskt, rakt, böjt l. hoprullat och uppdelat i kammare liksom hos den nu levande pärl-

båtssnäckan. Den största kammaren utfylldes av djuret. Skiljevägarna voro genomborrade av en tunn sträng (sifon), som förband djuret med skalets spets. Vissa arter nådde en längd av över 2 m. — **Ortoceratitkalksten**, **ortoceratitkalk**, kalksten av ordovicisk ålder, i Sverige ingående i de kambro-siluriska lager-serierna överallt, där ordovicium finnes utbildad. Har fått sitt namn av den rikedom på ortoceratiter, som förekommer i vissa lager av densamma.

**Ortodox** (av grek. *orto's*, rätt, och *do'xa*, mening), rättrogen, renlärig. — **Ortodoxi'**, renlärlighet.

**Ortodoxa kyrkan**, se **Gre-kisk-ortodoxa kyrkan**.

**Ortodrom** (av grek. *orto's*, rak, och *dro'mos*, lopp), se **Kartprojektion** sp. 646.

**Ortoepi'** (av grek. *orto's*, rätt, och *e'pos*, ord, tal), uttalslära.

**Ortoform**, amino-oxibensoesyremetyler, smärtstillande, svårslösligt ströpulver för sår, med verkan ända till ett dygn efter inpuddringen.

**Ortoföreningar**, se **Isomeri** sp. 1554.

**Ortognat** (av grek. *orto's*, rak, och *gna'tos*, käke), se **Kranium** sp. 1290.

**Ortogonal** (av grek. *orto's*, rät, och *go'ny*, vinkel). **Matem.** 1. Detsamma som vinkelrät. — 2. Se **Transformation**.

**Ortografi'** (av grek. *orto's*, rätt, och *gra'fein*, skriva), se **Rättstävning**.

**Ortoklas**, se **Fältspat**.

**Ortokrom** (av grek. *orto's*, rätt, och *kro'ma*, färg), färgämne, använt vid rödsensibilisering av pankromatiska plåtar. — **Ortokromatiska plåtar**, se **Fotografi** sp. 418.

**Ortola'nsparv**, se **Busk-sparvsläktet**.

**Ortope'd**, läkare, som ägnar sig åt ortopedi.

**Ortopedi'** (av grek. *orto's*, rak, och *paid'ia*, fostran), studiet och behandlingen av deformiteter och funktionsrubbingar i stödje- och rörelseorganen. Orsaker till dessa sjukliga förändringar äro 1) medfödda defekter i själva rörelseorganen l. i nervsystemet, 2) vissa sjukdomar, ss. bentuberkulos, barnförlamning (poliomyelit) m. fl., 3) skador, åsamkade genom yttre våld. Till O:s uppgifter hör att söka neutralisera härigenom uppkomna defekter och vanförhet genom plastiska operationer på ben, senor och muskler och genom konstruktion av stödjebandager l. hjälpmedel till rörelse i form av kryckor l. sinnrika konstgjorda lemmar (prote'ser). Sådana fastsättas, när de skola ersätta arm l. ben, med en läderhylsa vid stumpen och spännas med gördlar mot bålen. För grovarbete är vanl. en rak l. krökt oledad protes av trä (vid armprotes med en krok l. annat redskap i änden) tjänligast. Eljest användas ledade proteser, som t. ex. hållas sträckta med gummiband l. fjädrar och kunna röras medelst remmar, som äro spända, så att lämpliga rörelser av bålen l. den återstående delen av den skadade lemman åstadkomma dragningar i dessa remmar. Med sådana proteser kunna kombinerade rörelser utföras, t. o. m. krävande mekaniskt verkstadsarbete. Genom anbringande av olikartade leder (ss. gångjärnsled i knäet, kulled i foten) kan på så sätt ett ben ersättas ända från låret med ernående av nästan fel-fri gång. Om ersättning av ögon och tänder se **Ögonsjukdomar**

och Tändernas sjukdomar. Jfr Plastiska operationer. — Adj.: ortope'disk. — Till dessa åtgärder kommer uppövat av funktioner, som sätta den vanföre i stånd att reda sig själv, varjämte en social verksamhet med skolor, där han får lära ett lämpligt yrke, även har stor betydelse. De resultat, som O. kan nå, ha särskilt kommit till synes under det senaste decenniet med dess stora antal krigsskador.

**Ortoskopi'** (av grek. *orto's*, rätt, och *skopei'n*, se), rätteckning, innebär, att förstöringsförmågan hos ett linssystem är lika för olika avstånd från optiska axeln. Denna egenskap är av största vikt vid fotografins användning för mätändamål.

**O'rtoställning**, de substituerade atomernas ställning i ortoföreningar (se *Isomeri* sp. 1554).

**O'rtosyra**, inom oorganiska kemien den vattenrikaste formen av en syra, inom organiska kemien en syra med karboxylgrupperna i ortoställning.

**Ortsavdrag**, se *Inkomst- och förmögenhetsskatt*.

**Ortsavtal**, se *Kollektivavtal* sp. 1014.

**Ortsgrupp**, se *Inkomst- och förmögenhetsskatt* och *Lön*.

**Ortsinne**, för de olika sinnesorganen gemensam egenskap att i medvetandet förlägga intryck till en bestämd del av kroppen l. i rummet för övrigt. Ang. noggrannheten i O. jfr *Känslkrets*.

**Ortsten**, hårda, stenliknande massor, uppkomna genom utfällning av ur markytan utlösta mineral- l. humusämnen på något djup under ytan, huvudsakl. i sand- och moränjordar. Ortstens-

bildningen är att betrakta som en intensivare rostjordsbildning (jfr *Podsol*). Ortstenslagren kunna hindra skogsväxten.

**Ortviken**, sågverk, sulfittfabrik och pappersbruk i Skönviks skn, Västernorr. l. Äg. Skönviks a. b.

**Orty'gia**, se *Syrakusa*.

**Orubbat bo** innebär uppskjutande av skifte efter avliden make. Förordnande att efterlevande make skall "sitta i O." plägar ske genom inbördes testamente.

**Oruro** [äro'-], stad i v. Bolivia, 3,400 m. ö. h. Centrum för Bolivias järnvägar och tenngruvor. 33,000 inv.

**Orust**, Sveriges största ö vid västkusten, belägen inom Bohuslän (se d. o.) s.v. om Uddevalla. O. består av dels kala klippartier, dels dalar med bördig jord. Jordbruk, fiske. Badorter. 335 kvkm.

**Orusts och Tjörns domsaga** i Göteb. l. utgöres av ett tingslag och omfattar Orusts ö. härad, Orusts v. härad och Tjörns härad. 27,435 inv.

**Orusts och Tjörns kontrakt** i Göteborgs stift omfattar pastoraten Stenkyrka, Klövedal och Valla; Rönnäng och Klädesholmen; Morlanda, Käringön, Mollösund och Gullholmen; Skaftö; Tegneby, Röra och Stala; Myckleby, Långelanda och Torp.

**Orusts västra härad** i Orusts och Tjörns domsaga, Göteb. l., omfattar socknarna Tegneby, Röra, Morlanda, Skaftö, Fiskebäckskil, Grundsund, Gullholmen, Käringön och Mollösund.

**Orusts östra härad** i Orusts och Tjörns domsaga, Göteb. l., omfattar socknarna Torp, Myckleby, Långelanda och Stala.

**Orv**, se *Lie*.

**O'rvar Odd** ("piludd"), norsk sagohjälte, särskilt bekant som den svenske hjälten Hjalmar den

hugstores fosterbroder och bundsförvant vid holmgången på Samsö.

**Orvar Odd**, se *Sturzen-Becker*.

**Orvie'to**, stad i Umbrien, mell. Italien, vid järnvägen Florens—Rom, pittoreskt beläget på ett isolerat, 355 m. högt berg av vulkanisk tuff. 19,000 inv. — Biskopsäte. Domkyrkan, ett av den italienska gotikens förnämsta verk, påbörjades 1285. Den är uppförd av omväxlande svart och ljus sten, och fasaden är försedd med en ytterst praktfull skulptur- och mosaikutsmyckning. I det inre märkes Capella Nuova med berömda fresker, påbörjade av Fra Angelico och fullbordade 1499—1502 av Signorelli (se ill. till d. o.). Vinodling. — O. är antikens *Volsinii* och medeltidens *Urbs vetus*. Vid O. ha etruskiska gravar anträffats (se *Etrusker*).

**Orzeszkowa** [åjäsjká'-], *Orzeszko*, *Eliza*, f. 1842, d. 1910, polsk författarinna. O. har skrivit berättelser med social tendens samt den klassiska litauiska bonderomanen *Vid Njemens stränder* (1886; sv. övers. 1897).

**Os**, kemiskt tecken för en atom osmium.

**Os**, lat. 1. (gen. *o'ssis*), ben. — 2. (gen. *o'ris*), mun.

**Os** (fsv., mynning) ingår i många ortnamn, t. ex. Nidaros, Röros, Simreoshamn (Simrishamn). Jfr *Aros*.

**Os**, sulfittfabrik i Bor, Gällaryds skn, Jönköp. l. Äges jämte Habo sulfittfabrik av a. b. Ohs bruk, grundat 1913.

**o. s. a.**, förk. för: om svar anhålles.

**Osaka**, Japans näst största stad, på s. Honshu, vid en vik av Stilla havet. O., "Japans Venedig", har många kanaler och ett ståtligt slott, uppfört 1583, nu an-



Orvieto. Domkyrkan.

vänt för militära ändamål. Myntverk. O. är Japans förnämsta industristad och en av dess främsta handels- och sjöfartsstäder, ehuru oceanångare måste anlöpa Kobe, då O:s hamn är för grund. 1,3 mill. inv. — O. är känt sedan 1400-t. Det öppnades för främlingar 1868.

**Osazo'ner**, se *Fenylhydrasin*.

**Osbeck, Per**, f. 1723, d. 1805, naturforskare, lärjunge till Linné, företog 1750—52 som skeppspräst en resa till Ostindien och Kina, varöver han utgav en dagbok.

**Osborn** [å'sbån], *Henry Fairfield*, f. 1857, nordamerikansk zoolog och paleontolog, prof. vid Princeton University 1883 samt vid Columbia University 1910. O. har bearbetat ett stort paleontologiskt material, spec. däggdjursfossil, och varit förkämpe för utvecklingsläran.

**Osborne** [å'sbån], se *Leeds*.

**Osby, Ousby**. 1. Socken i Kristianst. l., pastorat i Lunds stift. 4,670 inv. — 2. Municipal-

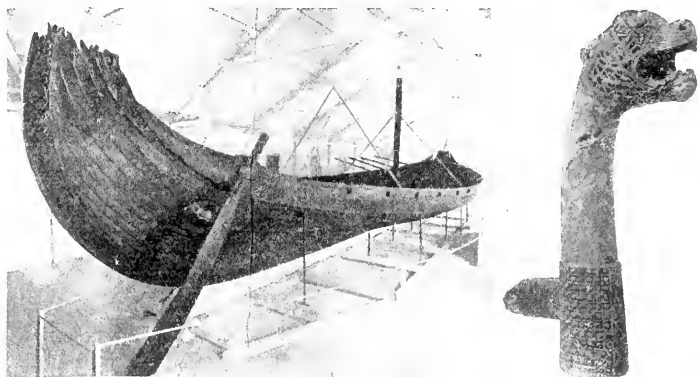

Osebergfyndet. T. v. Det konserverade skeppet. — T. h. Skulpterat djurhuvud.

samhälle inom O. 1, vid järnvägs-  
linjen Hässleholm—Mjölby. 1,210  
inv. Lantmannaskola. Många in-  
dustriella anläggningar.

**Oscar.** 1. Konungar, se Oskar.  
— 2. O. Carl August, se  
Bernadotte sp. 1367.

**Oscår.** 1. Anna O., f. Thu-  
lin, f. 1875, d. 1915, opera-  
sångerska (sopran), 1900 gift  
med försäkringstjänstemannen T.  
Hellström, 1907 med O. 2. O., var  
från 1896 anställd vid Kungl.  
teatern, där hon framträdde i ett  
betydande antal roller, omfattan-  
de såväl den tragiska som komiska  
operan. O. verkade även  
som konsertsångerska samt före-  
tog 1903, 1906 och 1909 (det se-  
naste året åtföljd av sin man)  
konsertresor i Nord-Amerika. —  
2. Martin O., f. 1879, d. 1921,  
den föreg:s make, operasångare  
(baryton), anställd från 1904 vid  
Kungl. teatern, där han flitigt  
medverkade i repertoaren.

**Oscar Fredrik**, konung Oskar  
II:s författarnamn.

**Oscar Fredrik**, församling i  
Göteborg (se d. o.).

**Oscar Fredriksborg**, fort å

Rindön, ingående i Vaxholms  
fästning (se d. o.).

**Oscarsteatern**, Sthlm, invig-  
des 1906 och har till 1926 inne-  
hafts av A. Ranft; O. har länge  
varit Sthlms främsta operettscen.  
1926 övertogs den av J. och P.  
Brunius samt G. Ekman för att  
förvandlas till talscen. Den kallas  
sedan dess Nya svenska  
teatern.

**Oscillatio'n** (lat. *oscilla'tio*),  
svängning. Se Svängnings-  
rörelse. — **Oscilla'tor**,  
kropp, som utför svängningar,  
spec. en ledare l. ett ledarsystem,  
som utför elektriska svängningar.  
— **Oscille'ra**, dallra, utföra  
oscillationer. — **Oscilleran-  
de urladdning**, gnista, som  
består av en följd gnistor omväx-  
lande i ena l. andra riktningen.  
Se Elektriska vågor.

**Oscillogra'f** (av *oscillation*,  
och grek. *gra'fein*, skriva), se  
Elektriska mätinstru-  
ment sp. 889. — **Katodstrål-  
oscillografen** är ett Brauns  
rör (se Katodstrålar) med  
fotografisk registrering av ljus-  
fläckens varierande avböjning.



g l i m l j u s o s c i l l o g r a f e n ett urladdningsrör, i vilket glimljusets växlande utbredning på elektroderna anger strömstyrkan i varje ögonblick.

**Osculato'rium** (av lat. *o'sculum*, kyss), se *K y s s t a v l a*.

**O'sebergfyndet**, fynd från en gravhög vid Oseberg ("Asaberg"), Vestfold fylke, Norge, innehållande ett stort, från vikingatidens början härrörande praktskepp, använt för lustsegling, vari en förnäm kvinna, trol. med namnet Asa, gravlagts. Skeppet, utgrävt 1904 av svensken G. Gustafson och f. n. förvarat i Oslo, var rikt utrustat. Bland de nedlagda föremålen märkas en vagn på fyra hjul, tre praktfullt utstyrda släddar, en hel del träkärl och redskap, en stor järnbeslagen kista, fylld med allehanda bruksföremål, vävnader (se *Gobeläng* sp. 1342) o. d. Skeppets stävar äro rikt ornerade, liksom också en mängd träföremål, somliga verkliga praktstycken, försedda med djurornamentik i relief. I skeppets mitt fanns en gravkammare (delvis plundrad i äldre tid).

**Oseen** [-se'n], *Carl Wilhelm*, f. 1879, fysiker, 1909 prof. i mekanik och matematisk fysik i Uppsala, har behandlat flera grenar av den teoretiska fysiken, särskilt hydrodynamiken, teorin för de s. k. flytande kristallerna och diffraktionsproblem, samt matematiska frågor, ss. teorin för beröringstransformationer.

**Osia'nder**, *Andreas*, f. 1498, d. 1552, tysk luthersk teolog, 1522—48 verksam ss. reformator i Nürnberg, 1549 prof. i Königsberg. O. framställde en från den gängse lutherska åskådningen avvikande, mystiskt orienterad rättfärdiggörelselära, som, sedan dess anhängare efter en häftig strid

1566 lidit nederlag, fördömdes i konkordieformeln.

**Osi'ris**, fornegyptisk gud. Urspr. sannolikt en vegetationsgudomlighet, besläktad med Adonis och Tammuz samt dyrkad särskilt i deltastaden Busiris ("O:s hus"), blev O. redan tidigt de dödas beskyddare och från omkr. 2000 f. Kr. Egyptens förnämste dödsgud, med ett andra kultcentrum i Abydos (se d. o. 2). I mytologin framställes han ss. förmäld med sin syster, gudinnan Isis, och med henne fader till Horus. Dödad av sin illvillige broder Set, väckes han åter till liv genom Isis' besvärjelseformler och blir nu konung i underjorden, medan Horus går till strids mot faderns baneman. På denna myt, vilken ärligen dramatiskt uppfördes bl. a. i Abydos, anspelas otaliga gånger i Egyptens religiösa litteratur. Till O., som gått genom död till liv, anknöto egypterna i allm. sina förhoppningar om ett lyckligt liv efter döden (den döde kallas rentav själv O.). Att få komma till O:s paradis, de bördiga Earu(rör-)fälten längst i v., var den högsta salighet. Osirisdyrkan inskräpte emellertid även vissa etiska bud och utbildade föreställningen om den dödes inställande inför O:s domstol. Först om han nöjaktigt bestått detta prov (vari även ingick ett ofta avbildat vägande av hjärtat), stod vägen till saligheten honom öppen.

**Oskar**. 1. Socken i Kalmar l., jämte Mortorp pastorat i Växjö stift. 1,085 inv. — 2. Församling i Sthlm, bildad 1906 vid delning av Hedvig Eleonora församling och omfattande ö. delen av Östermalm. 27,220 inv. — Kyrkan uppförd i nygotik 1897—1903 av G. Hermansson; interiören omdana-



Oscar I. Litografi av K. O. Cardon efter målning av K. T. Staaff.

des av L. Wahlman 1922—23, då även nya glasmålningar av E. Vigeland insattes (se ill. till Glasmålning sp. 1306).

**Oskar, Oscar, svenska** konungar. I. O. I, f. 1799, d. 1859, ende son till Karl XIV Johan. Han fick efter sin ankomst till Sverige 1810 en rent svensk uppfostran. O. omfattade tidens liberala och humanitära strävanden, vilket bl. a. framträdde i hans skrift *Straff och straffanstalter* (1840). Hans politiska åsikter bragte honom i en viss opposition till fadern men gjorde honom å andra sidan sympatisk för den unga liberala generationen. O. besteg tronen 1844. Personligen var han korrekt och tillknäppt och blev aldrig i egentlig mening populär. Långt driven försiktighet och tveksamhet i avgörande ögonblick rörde sig ej sällan. O. började med att omdana konseljen i liberal riktning. Riksdagsbeslutet om lika arvsrätt för son och dotter sanktionerade O. mot Högsta domstolen och halva statsrådet (1845). Indragningsmakten

avskaffades s. å., skräväsendet 1846, och 1847 antogs en fattigvårdsförordning, som i huvudsak lär ha varit O:s verk. Genom inverkan av franska februarirevolutionen 1848 framtvingades en ombildning av ministären, och ett kungligt initiativ togs i representationsfrågan, men då detta förslag föll vid riksdagen 1850, inträdde en avgjord dragning åt konservativt håll hos O. Hans följande ministärer voro övervägande konservativa, och representationsreformen lämnades åsido. Av de inre frågorna var brännvinsreformen eg. den enda, som O. hädanefter skänkte personligt intresse, under det att den nya tullagstiftningen och initiativet till järnvägsbyggandet voro andras verk, främst finansministern J. A. Gripenstedts. Där emot var utrikespolitiken O:s eget verksamhetsområde. Norges krav på ökad likställighet inom unionen tillmötesgick han bl. a. genom resolution om unionsvapnet och den norska örlogsflaggan. Under slesvig-holsteinska krisen 1848 (se Danmark sp. 62 f.) gav han i överensstämmelse med den svenska folkopinionen Danmark sitt stöd, både diplomatiskt och genom truppsändning till Fyn, och han förmedlade vapenvilan i Malmö s. å. samt medverkade vid tillkomsten av Londonprotokollen 1850. I samband med Krimkriget kom Sverige i ett ömtåligt förhållande till Ryssland, i det O. drev underhandlingar om eventuellt ingripande på västmakternas sida, vilket dock endast ledde till Novembertraktaten (se d. o.). På Pariskongressen 1856 vann Sverige en fördel genom Alandskonventionen (jfr Krimkriget sp. 1332). Genom denna politik försämrades förhållandet

till Ryssland, och O. drevs då längre i skandinavisk riktning än förut. 1857 erbjöd han danske konungen en defensivallians med garanti för Slesvig. Då detta förslag avböjdes, emedan Holstein ej var inbegripet, drog sig O. djupt sårad tillbaka. Säkerligen bidrog denna besvikelse till att hans länge försvagade hälsa samtidigt bröts av en sjukdom, som medförde ett långsamt avtynande. Regeringen övertogs 1858 av kronprins Karl. O. var sedan 1823 gift med Josefina (se d. o.) och hade med henne sönerna Karl, Gustaf, Oscar och August samt dottern Eugenia. — 2. O. II, den föreg: s son, f. 1829, d. 1907, hertig av Östergötland. O. ägnade sig åt sjövapnet, i det han deltog i flera flottexpeditioner till avlägsna farvatten, arbetade för den "stora flottans" utveckling och författade skrifter i sjömilitära ämnen. För vetenskap och litteratur hade O. alltid livligt intresse, och han var en frikostig mecenat. Han hade konstnärlig och musikalisk begåvning och framträdde som skald, vanl. under namnet Oscar Fredrik; bl. a. skrev han en dikteykel, *Ur svenska flottans minnen* (1858). Under broderns, Karl XV:s, regering hade han intet politiskt inflytande. Som konung (1872) avbläste han de föregående årtiondenas demonstrationspolitik mot Ryssland och Tyskland; särskilt verkade han för ett gott förhållande till Tyskland. O. var strängt konstitutionell, och genom statsministerämbetets inrättande 1876 kom regeringskursen mindre än förut att bestämmas av konungen. Vid ministerskiftena var dock hans insats ofta betydelsefull. Samarbetet mellan regering och riksdag önskade O. säkerligen ordnat ung.



Oscar II.

i överensstämmelse med E. G. Boströms "rikspolitik" på 1890-t., under det parlamentarismen var honom tämligen främmande. Försvarsfrågan torde ha legat honom närmast om hjärtat, och det var säkerligen till väsentlig del O:s outtröttliga intresse, som höll den uppe trots komplikationerna i riksdagen. I 1901 års härordning genomfördes äntligen den allmänna värnpliktens grundsats, fastän icke på ett för O. fullt tillfredsställande sätt. I den omstridda tullfrågan var O. principiell frihandlare. Då tullskyddssystemet segrade 1887, arbetade han för försoning. I en diktamen till statsrådsprotokollet (12 okt. 1888) framhöll han skyldigheten för statsmakterna att — med hjälp av de ökade tullinkomsterna — söka genom ålderdomsförsäkring bispringa kroppsarbetarna. I röst-rättsstriden, som fyllde senare delen av O:s regering, gjorde han en personlig insats genom att 1906 vägra ministären Staaff att

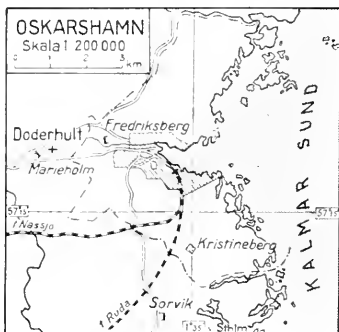

upplösa A. K., varpå följde statsrådsskifte. Trogen sitt valspråk "Brödralfolkens väl", sökte han utjämna de unionella tvistigheterna mellan Sverige och Norge. Han bekämpade främst norska vänsterns unionsupplösande tendenser, men hans nederlag i vetostriden 1884 förminskade i hög grad hans motståndskraft. Vid den norska avsättningsaktionen 7 juni 1905 stod O., nu en gammal och bruten man, handfallen och föll tillbaka för norrmännens krav, en självuppgivelse, som emellertid ej vann riksdagens bifall (se vid. *Svensk-norska unionen*). Detta minskade den popularitet, han bl. a. tack vare sitt värddiga uppträdande förvärvat. Även utomlands åtnjöt O. högaktning, varom bl. a. vittnar, att flera skiljedomarskap i internationella tvister anförtroddes honom. Under O:s regering genomgick Sverige en storartad ekonomisk utveckling. O. äktade 1857 Sofia av Nassau och hade med henne fyra söner: Gustaf, Oscar, Carl och Eugen.

Oskar II:s jubileumsminnestecken, ett av Oskar II vid hans 25-åriga regeringsjubileum 1897 utdelat minnestecken, att bäras i band på v. sida av bröstet.

**Oskar - Josefina - föreningen**, benämning på Föreningen till minne av konung Oskar I och drottning Josefina (se Hall sp. 303).

**Oskarshamn**, stad i Kalmar l., vid en vik av Östersjön, 9 mil n. om Kalmar. 8,785 inv. — Realskola och högre flickskola. Industrin sysselsatte 1924 på 24 arbetsställen 806 arbetare. De största anläggningarna ägas av a. b. O:s kopparverk, grundat 1917, O:s mek. verkstads och skeppsdockas a. b., grundat 1884, och Svenska ackumulator a. b. Jungner, grundat 1910. O. har station vid Näsja—O:s och Ruda—O:s järnvägar. O. bildar pastorat i Växjö stift. — O. har varit ett gammalt fiskläge, Döderhultsvik, som 1646 blev köping och 1856 stad under namnet O.

**Oskars och Sofias guldrölopshem**, hem för fattiga äldriga makar i Sthlm, inrättat av stadsfullmäktige i Sthlm till minne av Oskar II:s och drottning Sofias guldrölops 1907. Hemmet, som har gemensam styrelse med Rosenlunds ålderdomshem, invigdes 1913.

**Oskarsström**, municipalsamhälle inom Slättåkra och Enslövs socknar, Hall. l. 2,380 inv. — Linne- och jutefabrik (äg. Skandinaviska Jutespinneri & Väveri a. b., grundat 1889) med spinneri, väveri, appreturverk, repslageri och säcksömnadsverkstäder samt sulfittfabrik (äg. Oskarström Sulphite Mills a. b., Göteborg).

**Oskarsvärn**, se *Karlskrona* sp. 614.

**O'sker** (lat. *O'sci*), ett folk, som under forntiden bodde i Kampanien. De stodo successivt i beroende av etruskerna, av samnitierna och från 290 f. Kr. av romarna. Deras kultur röntedigt

inflytande av den grekiska, och O. ha i sin tur påverkat den romerska litteraturen.

**Oskift bo** föreligger, då efterlevande stärbhusdelägare icke företa arvskifte utan upprätt-hålla egendomsgemenskapen efter den avlidne ("leva samman i oskift bo"). Om O. till förmån för efterlevande maka se **Orubbat bo**.

**O'skiska språket**, Oskisk-umbriska språkgruppen, se **Italiska språk**.

**O'skold**, se **Askold**.

**Oskriften rätt**, detsamma som **sedvanerätt**.

**Oskulatio'n** (av lat. *oscula're*, kyssa). **Matem.** Två plana kurvor,  $y=f(x)$  och  $y=g(x)$ , som räkas i en punkt, sägas ha en O. av  $n$ -te ordningen, om avståndet mellan kurvorna blir oändligt litet, av ordningen  $n+1$ , då man närmar sig punkten. Härför fordras, att motsvarande derivator till och med den  $n$ -te av  $f(x)$  och  $g(x)$  äro lika. **Oskulerande plan** till en rymdkurva är gränsläget för ett plan genom tre av kurvans punkter, som närma sig varandra obegränsat. **Oskulerande sfär** är gränsläget för en sfär genom fyra av kurvans punkter.

**Oskylld**, se **Skyldskap**.

**Oskäliga pris**, se **Krigstidslagstiftning** sp. 1327 och **Ocker**.

**Oskälig hyresstegring**, se **Krigstidslagstiftning** sp. 1327.

**O'slo**. 1. Norges huvudstad, belägen på  $59^{\circ} 51'$  n. br. och  $10^{\circ} 43'$  ö. l. O. ligger vid Oslofjordens innersta del med naturskön omgivning av skogbevuxna höjder, bl. a. Holmenkollen och Voksenkollen. Staden bildar eget fylke med en yta av 16,7 kvkm. och 258,000 inv. (1924) och är säte för

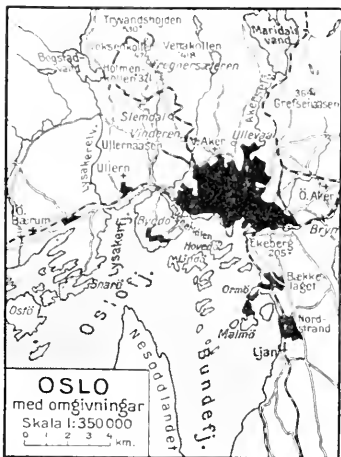

bl. a. biskopen i O. 2 och den för O. och Akershus fylke gemensamme fylkesmannen. — O. delas av Akerselven i två delar. Den ö. och minsta av dessa består av stadsdelarna Ekeberg, Gamlebyen (före 1925 Oslo), Grønland, Enerhaugen, Kampen, Grünerløkken, Rodeløkken m. fl., huvudsakl. upptagna av industri- och arbetarkvarter. Av den v. delen utgör partiet närmast fjorden och älven O:s centrum, kring vilket utbreda sig stadsdelarna Skillebæk, Homansby, Hægdehaugen, Bolteløkken m. fl. Utmed fjorden sträcka sig vidsträckt kajläggningar från Björviken i ö. till Frognerkilen i v. Hamnen domineras av Akershus (se d. o.) fästning. — O:s bebyggelse avspeglar tydligt stadens utveckling från blott administrativt och kulturellt centrum (slotet, universitetet) till modern handels- och industristad. De största spåren i stadens yttre avsatte den finansiella högkonjunkturen på 1880-t. Under den följande nedgångsperioden avstannade bygg-





Oslo. Karl Johans gate med slottet i fouden.

nadsverksamheten nästan fullständigt för att först på allra senaste åren ånyo ta fart under ledning av arkitekter, som sökt för ena moderna stilsträvanden med nationella traditioner. På senaste åren har stadsområdet väsentligt utvidgats såväl i n. som s. genom anläggningen av Ullevaals och Ekebergs trädgårdsstäder, egna hemsanläggningar efter engelska mönster. — O:s främsta trafikåder, dess "strög" och tillika elegantaste butiksgata, är den breda Karl Johans gate, "Karl Johan", som åt v. genom de förnämre stadsdelarna fortsättes av Drammensveien. Från det i stadens hjärtpunkt belägna Torvet, utgå åt ö. Storgaten, på andra sidan älven fortsatt av Trondhjemsveien, åt n. Grænsen, fortsatt av Pilestrædet. "Karl Johan" skäres vid sin mittpunkt av Akersgaten, som fortsätter i Ullevaalsveien.

O:s största park är Slotsparken; jämte denna märkas i de centrala delarna Studentertunden, i utkanterna Kampens Park, Botanisk Have, S:t Hanshaugen och Frognerparken, där Vigelands jättefontän skall anläggas. — Av kyrkorna äro de äldsta Gamle Akers kirke, uppförd omkr. 1130, restaurerad 1860, och Vor Frelsers kirke, invigd 1697. Bland de moderna märkes den på Hammersborg högt belägna, 1925 invigda Svenska kyrkan, uppförd av L. I. Wahlman och smyckad med målningar av Gunnar Torhamn. — Kring "Karl Johan" ligga stadens främsta monumentalbyggnader, ss. det av H. D. F. Linstow från 1825 uppförda, linjerena slottet, som bildar en dominerande fond till gatan, universitetets ståtliga komplex, uppfört i klassicistisk stil 1840—52 av C. H. Grosch, Nationalteatret, uppfört 1899 av

Till kartan sp. 1447—1448.

1. Stadlon. 2. Vigelandsmuseet. 3. Gamle Akers kirke. 4. Rikshospitalet. 5. Zoologiskt-geologiskt museum. 6. Kunstindustrimuseet. 7. Slottet. 8. Nobelstiftelsen. 9. Historisk museum. 10. Nasjonalgalleriet. 11. Universitetet. 12. Nationalteatret. 13. Svenska kyrkan. 14. Regjeringsbygningen. 15. Justisbygningen. 16. Centralteatret. 17. Stortinget. 18. Vor Frelsers kirke. 19. Vestbanestationen. 20. Nya telegrafhuset. 21. Nya postkontoret. 22. Østbanestationen. 23. Akershus. 24. Riksarkivet. 25. Börsen. 26. Oskarshal.



Oslo. Universitetet.

Henrik Bull, samt stortingshuset, uppfört 1861—66 av svensken G. Langlet. Av stadens äldre byggnader märkas en del 1600-talsbyggnader, däribland två f. d. rådhus. Bland modernare byggnader märkas den på Ekeberg belägna Sömandskolen, uppförd 1917, med målningar av Per Krohg och det monumentala telegrafhuset, uppfört 1924 av arkitekterna A. Arneberg och M. Poulsson, vilka även utfört de antagna ritningarna till O:s nya rådhus, avsett att ligga mellan hamnen och "Karl Johan". — Av offentliga monument kunna nämnas Karl XIV Johans ryttarstaty av Bergslien framför slottet samt Vigelands monument över Niels Abel (se ill. till Norsk konst sp. 1070) och Camilla Collett, bägge i Slotsparken. — Då stadsområdet, på alla sidor instängt av Akers landskommun, nu

i huvudsak utnyttjats och byggnadspolitiken främst söker tillgodose estetiska och sociala krav och motverka trångboddheten, tenderar invånarantalet att minskas; ökningen synes inskränkt till förörterna. — Beträffande *undervisningsanstalter, vetenskapliga och kulturella institutioner* se Norge sp. 1001 f. och Oslo universitet. — I spetsen för *förvaltningen* stå 8 kommunala tjänstemän (1 borgmästare och 7 rådmän). "Bystyret" (stadsfullmäktige), som består av 84 på 3 år valda medlemmar och inom sig utser ett utskott på 21 medlemmar, "formandskapet", har beslutande myndighet, som dock i särskilda fall, t. ex. upptagande av län, är inskränkt av fylkesmannens vetorätt. — *Handel, sjöfart och industri.* O. är Norges främsta handelsstad, som ombesörjer (i genomsnitt för 1921—24) c:a 40 % av rikets varuomsättning med utlandet ( $\frac{1}{2}$  av importen och  $\frac{1}{6}$  av exporten), och dess näst Bergen främsta sjöfartsstad med regelbunden förbindelse med alla norska kuststäder och viktigare utrikes hamnar. Från O. utgå flera transoceaniska linjer; bland rederierna märkas Den norske Amerikalinjé, Fred. Olsen & Co. och Wilh. Wilhelmsen. Handelsflottan omfattade 1924 427 ång-, 84 motor- och 5 segelfartyg om sammanlagt 705,000 brutton. S. å. ankommo till O. från utlandet 2,026 fartyg om samman-



Oslo. Svenska kyrkan.



lagt 1,6 mill. nettoton. Industrin, särskilt mekaniska verkstads- och metallindustrin, är betydande och sysselsatte 1924 32,600 arbetare vid 1,285 arbetsställen. — *Kommunikationer.* O. är centrum i Norges järnvägsnät (se Norge sp. 995 f.). Med flera av förorterna står O. i förbindelse genom elektriska banor, bl. a. Holmenkollenbanan, som utgår från Majorstuen men skall dras fram ung. till Nationalteatret genom en 2 km. lång tunnel, och dess fortsättning, Tryvandsbanan, som leder förbi Frognersæteren upp till 488 m. ö. h. — *Historia.* Det äldsta O. (nuv. Gamlebyen) blev trol. på 1000-t. stad. Hit förlades ett biskopssäte, som fick stor betydelse för O:s utveckling. Under Håkan V:s regering gick staden mycket framåt och var tidvis konungaresidens. Då började även Akershus byggas. Ss. Vikens förnämsta stad hade det gamla O. sin storhetstid på 1300-t. och vid 1400-t:s början, då det drev en livlig handel med hansestäderna. De tyska köpmännens privilegier stäckte dock borgarnas handel, varför O. avfolkades. Flera gånger förhärjades staden av eld, sista gången 1624. Då lät Kristian IV återuppbygga staden under namn av Kristiania på en bättre skyddad plats (O:s nuv. centrum). Kristiania blev det norska lydkonungadömets huvudstad och utvecklades snabbt under 1600-t. men led svårt av Stora nordiska kriget, då det 1716 besattes av svenskarna. Vid 1700-t:s mitt begynner en ny uppsvingperiod, och genom en livlig handel med England uppstod ett handelspatriat, som spelade en betydande roll i Norges självständighetssträvanden. 1814 blev Kristiania det



Oslo. Nationalteatret.

självständiga Norges huvudstad. Det blev landets största stad (invånarsiffran var 1809 10,000, 1860 50,000 och 1890 150,000) och dess politiska och andliga centrum. Vid 1800-t:s slut utvecklade det sig även till en betydande industristad. Det var länge en högborg för de konservativa och stod i en stark motsättning till den radikala landsorten, särskilt i språkstriden. De radikala lyckades dock genomdriva återupptagandet av namnet Oslo från 1 jan. 1925. — 2. O. bispeddömmet, före 1919 kallat Kristiania stift, stift i Norge, omfattande O. 1 samt Akershus, Vestfold, Östfold och Buskerud fylken. Biskopssäte O. 1.

**Oslofjorden**, c:a 100 km. lång vik av Skagerak i s.ö. Norge. O. delas i Dramsfjorden och inre O., där Oslo är beläget.

**Oslo universitet**, eg. Det Kongelige Frederiksuniversitet, är Norges enda och grundades 1811 i samband med de begynnande emancipationssträvandena från Danmark. Det har teologisk, juridisk, medicinsk, filosofisk-historisk och naturvetenskaplig fakultet. 78 professorer och omkr. 3,000 studenter (1926). I samtliga fakulteter före-

gås examina av s. k. förberedande prov i vissa ämnen. Var fakultet har sin ämbetsexamen, som ger kompetens till skilda offentliga tjänster [till lärarbanan den lägre "adjunktsexamen" och den högre "lektorsexamen", vilka medföra titlarna *cand(ida'tus) mag(iste'rii)*, resp. *cand(idatus) phil(olo'giae)* l. *cand(idatus) rea'l(ium)*]. Doktorsgrad kan vinnas men fordras ej för något ämbete.

**Oslättfors**, kapell i Hille förs., Uppsala stift.

**Osma'ner**, se **Turkar**.

**Osma'niska riket**, se **Turkiet**.

**Osmiri'dium**, naturlig legering mellan osmium och iridium; förekommer bl. a. på Tasmanien och Nya Guinea.

**O'smium**, platinametall, det tyngsta av alla grundämnen (spec. v. 22,5), användes i glödtråden till elektriska lampor på grund av sin höga smältpunkt (c:a 2,500°). Atomtecken *Os*, atomvikt 190,9. Den viktigaste föreningen är *osmiumtetroxid*, *OsO<sub>4</sub>*, som bildas genom förbränning av finfördelad metall, luktar som kloroxid, är lättflyktig och mycket giftig. Löser sig i vatten utan sur reaktion.

**Osmond** [-mä'ŋ], *Floris*, f. 1849, d. 1912, fransk metallograf, studerade stålets allotropiska förändringar och införde den termiska analysen i metallografin.

**Osmondi't**, se **Stål**.

**Osmo's** (grek., stöt), vätskors och däri lösta ämnens förmåga att genomtränga vissa membran. Diffunderar vätskan l. det lösta ämnet ut ur ett kärl till en omgivande vätska genom en dylik membran, talar man om *exosmos*, diffunderar den in i kärlet, talar man om *endosmos*. Osträvar (dock ej alltid hos elektro-

lyter) att åstadkomma samma koncentration av varje ämne på båda sidorna av membranen. Om därför en lösning av ett ämne inneslutes av en för det lösta ämnet men ej för lösningsmedlet ogenomtränglig (halvgenomtränglig, semipermeabel) membran, vilken på andra sidan omges av det rena lösningsmedlet, diffunderar detta in i lösningen och gör den mera utspädd. Är kärlet slutet, uppstår härvid ett inre övertryck, som slutligen hindrar mera lösningsmedel att diffundera in. Det tryck, som då uppnåtts, kallas lösningens *osmotiska tryck*. Finnas på membranens båda sidor lösningar (av samma l. olika ämnen, för vilka alla membran är ogenomtränglig), diffunderar lösningsmedlet från lösningen med lägre osmotiskt tryck till den med högre. Härpå grunda sig flera metoder för konstaterande av om två lösningar ha samma osmotiska tryck, d. v. s. äro *isotomiska*. *Hypertomisk* är en lösning, som har högre, *hypotomisk* en, som har lägre osmotiskt tryck än en cells innehåll l. en kroppsvätska. — Osmotiska trycket för utspädda lösningar är enl. van't Hoff lika stort som trycket av en gasmassa med samma temperatur och volym samt med lika många molekyler som det finns molekyler och ioner (för kolloidala lösningar partiklar) av det upplösta ämnet i lösningen. Härav framgår osmotiska tryckets betydelse för beräkning av molekylarvikt och dissociation. Osmotiska trycket mätes dock sällan direkt utan beräknas ur den lättare mätbara frys-punktsnedsättningen (se d. o.). — En membran, som är genomtränglig för ett ämne men ej för ett annat, kan användas för att skilja

de båda ämnena, om de förefinnas i samma lösning (dialys, se d. o.). — *Bot.* Vatten- och näringsupptagandet ur jorden och näringstransporten mellan växtcellerna sker genom O., emedan cellplasmans ytskikt är en semipermeabel membran. Osmotiska trycket betingar vid växternas saftspänning. Det är i regel ganska högt: t. ex. i blad av mesofyter från ett par upp till 12 atm., hos ökenväxter upp till 100 atm. l. mer. — *Med.* Människoblodets osmotiska tryck uppgår till c:a 7 atm.

**Osmo'tiskt tryck**, se *Osmos*.

**O'smundsjärn**, Osmundsmide, se *Blästersmide* sp. 152 f.

**Osmu'ndus**, se *Asmund* *Karesson*.

**O'snabrück**, stad i prov. Hannover, Preussen, vid Ems' biflod Hase. Katolsk biskop. Vacker domkyrka i övergångsstil. Stål- och valsverk, gjuterier; livsmedelsindustri. Livlig handel. Viktig järnvägsknut för banor från Köln till Hamburg och från Holland. 90,000 inv. — O. är känt sedan 700-t. Karl den store grundade biskopsstiftet O. med säte i staden O. Denna anslöt sig sedermera till Hansan. Stiftet sekulariserades 1803 och kom jämte staden O. till Hannover och 1866 till Preussen. Jfr *Westfaliska freden*.

**Oso'ner**, organiska föreningar, innehållande en aldehyd- och en ketongrupp. O. bildas av osazoner genom upphettning med koncentrerad saltsyra l. besaldehyd. O. kunna genom reduktion överföras till sockerarter.

**Osorhei**, se *Maros-Vásárhely*.

**O'sramlampan**, metalltrådslampa, vars lystråd är av wolfram med tillsats av osmium (därav namnet).

**O'ssa**, lat., plur. av *os*, ben.

**O'ssa**, se *Pelion*.

**Ossei'n**, se *Lim* sp. 527.

**Os se'piae**, s. k. valfisk-fjäll, det bl. a. till polerpulver använda skalet av *Se'pia officinalis* (se *Huvudfotingar*).

**Osservatore Roma'no** [-tá're], Vatikanens officiella tidning, utges i Rom sedan 1861.

**Osse'ter** l. *o'sser*, ett iranskt folk i Kaukasien. Näringar äro jordbruk i dalarna, husdjurs- (mest får-) skötsel på bergsslutningarna. 225,000 individer. — Om O:s språk se *Iranska språk* sp. 1488.

**Ossi'a** (ital., eller) anger i musikstycken valfrihet mellan två olika sättningar.

**O'ssian**, eg. *Oisin*, en urspr. irisk sagoljälte, som uppges ha levat på 200-t. och varit son till Fingal (Finn). O. är en av huvudpersonerna i Finnsagorna (jfr *Irisk-gaeliska litteraturen*); i skotska sagor från 1100-t. skildras han som en äldrig skald, vilken besjunger forna tiders bragder. Mest bekant har O. blivit genom Macpherson (se d. o.).

**Ossiannilsson**, Karl Gustaf, f. 1875, författare. I dikter, utmärkta främst av en energisk, taktfast rytm, förhärligade O. till en början i historiska och moderna gestalter härskarviljan och handlingskraften och gav uttryck åt sina socialistiska sympatier (*Masker*, 1900; *Hedningar*, 1901; *Örnar*, 1902; *Svart och hvitt*, 1904); senare har han även återgivit naturstämningar och motiv från hembygden (bl. a. *Orkester*, 1907). Som prosaförfattare slog O. igenom med stort anlagda samhällsskildringar (*Barbarskogen*, 1908; *Slätten*, 1909; *Havet*, 1910), av vilka särskilt den första med sin kritik av arbe-

tarrörelsens svagheter väckte stor uppmärksamhet. O:s senare alstring utgöres bl. a. av historiska romaner samt nutidsberättelser av förströelsekaraktär.

**Ossifikatio'n** (av lat. *os*, ben, och *fi'eri*, bildas), benbildning.

**Osslund**, Helmer, f. 1866, målare, har målat norrländska motiv i en av starka färger utmärkt, närmast med Konstnärskörbundets samhörande stil.

**Ossoviec** [-sävjäts], f. d. rysk spärrfästning vid Bobr, stödje- punkt för de ryska operationerna under världskriget till sommaren 1915.

**Ossua'rium** (lat., av *os*, ben), behållare l. rum för de avlidnas ben. I Grekland är det ett gammalt bruk att efter tre år uppgräva dessa och lägga dem i O.

**Ost**, se Vädersreck.

**Ost**, födoämne, berett av mjölk genom utfällning (koagulering, ystning) av ostmassa, antingen med löpe, då O. bildas av parakaseinkalk, l. med en syra, som utfäller fritt kasein. I Sverige beredes endast löpeost. Mesost (se d. o.) är ej O. i egentlig mening. — Ystningen sker vanl. i ostkar med en inre plåtbeklädnad, inom vilken ånga inledes för uppvärmning. Vid 27°—28° för mager, 32°—34° för fet mjölk inröres efter vartannat salpeter (för att hindra för stark jäsning), färg, beredd av orleana, löst i alkoholisk natronlut, surmjölk och löpe. Surmjölk l. renkultur av mjölksyrebakterier tillsättes för att reglera ostmognaden och göra O. smidig (utan denna tillsats blir O. seg, vid för stor tillsats torr och spröd). Den löpnade ostmassan brytes, vanl. med amerikansk ostkniv, bestående av en ram med lodräta klingor, röres och sönderdelas därigenom i stycken av

lämplig (omkr. bönors) storlek samt uppvärms under omröring i c:a ½ tim. till lägst 30° för mager och intill 44° för fet O., för att ostkornen skola sammandra sig och avskilja vassla. Vissa O. skållas l. pasteuriseras i vasslan, därigenom att värmegraden under fortsatt häftig omröring stegras under 5—10 min. till 52°—56°. Härvid få de mer värmehärdiga, långstavformiga bakterier övervikten, vilka vid O:s mognad åstadkomma stora pipor. Massan upptas sedan i en form, antingen omedelbart ur vasslan l. sedan den efter vasslans avtappande söndersmulats; i förra fallet får O. helosttextur, d. v. s. regelbundna, ovala pipor, i det senare smulosttextur med talrika, små, oregelbundna pipor. Vissa O. saltas, innan massan överföres i formar (andra senare). Hårda O. pressas i formen, omgivna av en duk. O. överdras före lagringen ofta med en hinna av paraffin för att hindra uttorkning. Den under lagringen fortgående ostmognaden innefattar jäsningsomsättningar, vilka ge de olika O. deras karaktäristiska smak, lukt etc.: mjölksöcket övergår till mjölksyra, kolsyra, propionsyra m. fl. organiska syror, kolsyreutvecklingen ger upphov till O:s pipor, mjölksyran förenar sig med en del av parakaseinkalken under bildande av fritt parakasein och surt kalciumparakaseinat o. s. v. — Efter fetthalten skiljes mellan helfet O., med en fetthalt av minst 45 % av O:s torrsustans (vid den för mogen, hård O. vanliga vattenhalten ung. 30—33 % av totala vikten), skummjölksost med högst 15—18 % fett, samt ½- och ¾-fet O. med mellan dessa gränser lig

gande fetthalt. O. indelas även i hårda O., vilka ha lägre vattenhalt (30—33 %) och mogna likformigt genom hela massan, samt mjuka O., vilka ha högre vattenhalt och mogna utifrån ytan genom inverkan av luftbehövande (aëroba) mikroorganismer. Enl. Kungl. kung. 23 okt. 1925 ang. kontroll å handel med O. jämte av Lantbruksstyrelsen utfärdade närmare föreskrifter skall helfet O., då den salubjudes, vara märkt med en minst 2 em. bred röd rand i mitten av O:s sidokant l., å helrunda O., runt om mitten. Halvfet O. skall vara märkt med en liknande blå rand. Om O:s yttersida är färgad röd l. blå, skall märkranden göras i en avvikande nyans. — Bland hårda O. märkas Emmentalost (i Sverige vanl. kallad schweizerost), svensk herrgårdssost, Västgöta- och Västerbottensost, de holländska kummin-(nyckel-), Edamer- och Goudastarna, svensk hushållssost, italiensk parmesan- och engelsk Cheddarost; av mjuka O. fransk gräddost, Brie-, Camembert- och Roquefortost, den senare beredd av färmjolk och liksom italiensk Gorgonzola och engelsk Stilton genomvuxen av mögel (jfr d. o.). En efterbildning av den sistnämnda är den svenska Stockumlaosten. Vissa O. beredas med spiskummin och kryddnejlikor.

**van Osta'de** [fann], holländska målare, verksamma i Haarlem. 1. **Adriaen van O.**, f. 1610, d. 1685. O. uppges ha varit lärjunge av Frans Hals men påverkades starkast av Rembrandt. Hans produktion omfattar bilder, företrädesvis interiörer, ur det holländska bondelivet, vilket han uppfattar med saftigt gemyt (se även ill. till Holländsk konst sp. 874). — 2. **Isack van O.**, f.



Skolmästaren. Målning av Adriaen van Ostade. (Louvre.)

1621, d. 1649, den föreg:s broder, var elev av denne och odlade även hans motivkrets men nådde högst i sina stämningsfulla, av det finaste luftstudium utmärkta landskap med figurer.

**Ostario'physi**, en underordn. Benfiskar med simblåsegång och mjukstrålige fenor l. en taggstråle i rygg- och bröstfenan. Till O. hör den ållika, c:a 2 m. långa darrålen l. elektriska ålen, *Gymno'tus ele'ctricus*, som längs stjärtens undersida har ett elektriskt organ, vars stötar döda fiskar o. a. vattendjur och t. o. m. kunna vara mycket kännbara för större djur och människor. Brasilien, Guyana, i floder. — Se även **Karp-** och **Malfiskar**.

**von der O'sten**, **Emil**, f. 1848, d. 1905, tyskfödd skådespelare och teaterledare, uppträdde i yngre år i Amerika och Tyskland (bl. a. vid hovteatern i Dresden) och bereste från 1893 med olika sällskap den svenska landsorten.

**Oste'nde** [fr. utt. ästa'nd], stad i Väst-Flandern, Belgien, vid

Nordsjön. O. är en av Europas förnämsta badorter och näst Antwerpen Belgiens främsta sjöstad med en stor, konstgjord hamn. Viktig överfartsort till England. Ändpunkt för järnväg från Bryssel och kanaler till Brügge, Gent m. fl. städer. Betydande fiske. 44,000 inv. — O. var från 1400-t. starkt befäst och spelade en viktig roll i det nederländska befrielsekriget. Det besattes under världskriget okt. 1914 av tyskarna, som där anordnade en bas för U-båtar och jagare. Denna var upprepade gånger utsatt för engelska och franska anfäll.

**Ostensiv** (av lat. *ostendere*, visa), detsamma som ostentativ (se **Ostentation**); se även **Bevis** sp. 1426.

**Ostentation** (lat. *ostentatio*), skrytsamt framhållande, prål, skryt. — **Ostentativ**, skrytsam; iögonenfallande; avsiktligt framhävd i. betonad.

**Osteoglossidae**, en fam. fiskar av underorden *Malacopterygii*. Kroppen är täckt av stora, hårda fjäll. Sötvattensfiskar i varma länder. Till O. hör bl. a. *Arapaima gigas*, den största nu levande sötvattensfisken. Längd intill 4,5 m., vikt c:a 200 kg. Brasilien, Guyana.

**Osteologi** (av grek. *osteon*, ben, och *logos*, lära), benlära, vetenskapen om skelett- och benbyggnad. — **Osteolog**, person, som ägnar sig åt O.

**Osteom** (av grek. *osteon*, ben), se **Svulst**.

**Osteomalaci** (av grek. *osteon*, ben, och *malaxis*, uppmjukning). **Med.** Detsamma som benuppmjukning. — **Veter.** Detsamma som bensköthet.

**Osteomyelit** (av grek. *osteon*, ben, och *myelos*, mærg), infektion med ofta häftig inflammation i

benmärg, vanl. i uppväxtåldern och efter en kontusion. Symtomen äro hög feber och ömhet samt, om operativt ingrepp ej göres, genom brott och fistelbildning med uttömning av var och avdöda benbitar (benröta, jfr d. o.). Om syfilitisk O. se **Syfilis**.

**Osteria** (ital., av *oste*, gäst, värd), värdshus, vinkrog.

**v. Osterman**. 1. **Andrej Ivanovitj v. O.**, f. 1686, d. 1747, greve, rysk politiker av tysk börd. O. trädde under Peter I i rysk tjänst, ledde fredsunderhandlingarna med Turkiet 1711 samt med Sverige på Åland 1718—19 och i Nystad 1721. O. ledde sedermera utrikespolitiken under Annas regering. — 2. **Ivan Andrejevitch v. O.**, f. 1725, d. 1811, den föreg:s son, greve, rysk diplomat. 1760—64 rysk minister i Sthlm, samverkade O. intimt med mösspartiet. Han var under Paul I rikskansler.

**Ostfluga**, se **Svängflugor**.

**Ost-Friesland** [fri'slannt], **öst-Friesland**, område i prov. Hannover, Preussen, vid Nordsjön v. om Oldenburg. Jfr **Friser**.

**Ostfrisisk boskap**, se **Låglandsboskap**.

**Ostfärg**, lösning av orleana.

**Osthoff**, **Hermann**, f. 1847, d. 1909, tysk språkforskare, prof. i Heidelberg 1877, en av de främsta företrädarna för den junggrammatiska riktningen (jfr **Leskien**).

**Ostia**, by i Latium, mell. Italien, vid Tibern 3 km. från dess mynning. Biskopssäte. O. var under antiken Roms hamnstad och en omtyckt badort, vilken under kejsartiden nådde hög blomstring. Utgrävningar ha blottat tempel, boningshus, saluhallar och hamnanläggningar samt ett stort antal

skulpturer. Nu äro nya hamn-  
läggningar under utförande, och  
O. skall inrättas som badort, se-  
dan nyligen en järnväg till Rom  
fullbordats.

**Ostina'to**, ital., eg. ba's s o O.,  
egensinnig l. motspänstig bas, en  
i musikstycken i oförändrad form  
återvändande basfigur, över vil-  
ken de överliggande stämmorna  
fritt varierar.

**Ostindien**, i vidsträckt bemär-  
kelse Främre och Bortre Indien  
med Ostindiska arkipelagen. Med  
O. betecknas även endast arkipe-  
lagen, ibland Britt. Indien och  
ofta endast Främre Indien. Från  
1500-t. till fram på 1700-t. beteck-  
nade O. alla de via Godahopps-  
udden trafikerade delarna av  
Asien och Afrika.

**Ostindiska arkipelagen**, In-  
diska l. Malajiska arki-  
pelagen, omfattar öarna mellan  
s.ö. Asien och n.v. Australien,  
d. v. s. Stora Sundaöarna med  
kringliggande mindre öar, Små  
Sundaöarna, Moluckerna och Fi-  
lippinerna. Med hänsyn till läget  
indelas O. i yttre (Filippinerna,  
Moluckerna), mellersta  
(Borneo, Celebes) och inre (Su-  
matra, Java, Små Sundaöarna)  
raden. C:a 2 mill. kvkm.

**Ostindiska kompanier**, se  
Handels- och kolonial-  
kompanier sp. 414 och 417.

**Ostjaker**, två folkstammar (om  
rastypen se Människoraser  
sp. 521). **Ob-ostjakerna**,  
omkring floden Ob, ung. n. om  
59° n. br., tillhöra den västsibi-  
riska rasen och tala ett ugriskt  
språk (jfr Finsk-ugriska  
språk sp. 27). C:a 19,000. —  
**Jenisej-ostjakerna**, mel-  
lan Nedre och Steniga Tunguska  
samt omkring floden Tas, utgöra  
en västlig enklav av de s. k. gam-  
malsibiriska stammarna, vilka

eljest bo i Öst-Sibirien. De tillhöra  
den östsibiriska rasen och tala ett  
eget, isolerat språk. C:a 1,000. —  
Jfr Polarfolk.

**Ostkaka**, maträtt, som beredes  
genom ystning av söt mjölk, till-  
satt med vispade ägg, varefter  
ostmassan kokas i vasslan, sock-  
ras och gräddas i ugn under be-  
gjutning med söt grädde.

**Ostkap**, se Östkap.

**Ostkustbanan**, en omkring 301  
km. lång, normalspårig järnväg  
från Gävle över Söderhamn, Hu-  
diksvall och Sundsvall till Härnös-  
sand. Äg. O:s a. b. Koncession be-  
viljades 1903. Arbetena påbörja-  
des 1916. Hittills ha för allmän  
trafik öppnats delarna Ljusne—  
Stugsund 1923, Iggesund—Hu-  
diksvall 1924 och Njurunda—  
Sundsvall—Härnösand 1925. Åter-  
stående delar beräknas vara fär-  
digbyggda 1926—28. O. väntas få  
stor betydelse för kustlandet i s.  
Norrland och kommer att jämte  
Uppsala—Gävle och Härnösand—  
Sollefteå järnvägar bilda en vik-  
tig stambaneförbindelse. — O:s  
finansiering har kunnat säker-  
ställas först genom statens mel-  
lankomst. Av den till 47 mill. kr.  
beräknade byggnadskostnaden be-  
slöt 1923 års riksdag tillskjuta 28  
mill. kr. av statsmedel, varav 15  
mill. kr. genom teckning av pre-  
ferensaktier, resten ss. lån. Seder-  
mera har statens lånebidrag något  
höjts, varjämte erforderliga loko-  
motiv och godsvagnar överlåtits  
till banan av statens järnvägar,  
mot likvid till statsverket i form  
av ytterligare statslånebelopp. Av  
bolagets 11 styrelseled. utses 5  
av K. M:t och 1 av riksgäldsfull-  
mäktige. Staten är tillförsäkrad  
rätt att inlösa järnvägen, och ss.  
förutsättning för statens finan-  
sieringsbidrag erhöi staten även  
motsvarande rätt betr. Uppsala

—Gävle järnväg, så att alltså hela linjen Uppsala—Gävle—Härnösand liksom fortsättningen till Sollefteå framdeles skall kunna helt överföras i statens ägo.

**O'stmark.** 1. Det av Karl den store upprättade markgrevskap, varur Österrike framgått. — 2. Till 1918 benämning på de ö. gränsprovinserna i Preussen, vilkas befolkning jämte tyskar övervägande utgjordes av polacker. Till O. räknades Väst-Preussen och Posen, vilka Tyskland genom freden i Versailles måste avträda, samt det sedermera delade Ober-Schlesien.

**Ostmask,** se Svängflugor.

**Ost-or,** se Ordjur.

**Ostpreussare** [-präjsare], halvblodshäst från Ost-Preussen, en av Europas förnämsta ädla häst-raser, utgången från det 1732 grundlagda kronostuteriet Tra-kehnen. Sedan dess ha dels orientaliska, dels engelska hingstar använts till rasens förädling. O., som även spelat en icke obetydlig roll i svensk hästavel, lämpar sig såväl för rid- som körbruk. Den är en torr och välformad, lätt häst med eleganta, låga, vägvinnande rörelser och är en uthållig kavallerihäst men måhända ej tillräckligt grov och lugn för användning inom jordbruket.

**O'st-Preussen** [-präjsen], provins i Preussen, Tyskland, vid östersjön mellan nedre Njemen och Weichsel med Nogat. 38,600 kvkm. 2,275,000 inv., därav 100,000 litauer och 150,000 masurer. O. gränsar till Danzig och Polen, som i v. genom "polska korridoren" skiljer O. från övriga Tyskland, samt Litauen. O. hör till det nordtyska läglandet och genomdras av Baltiska länthöjden. Jordbruk och boskapsskötsel (särskilt hästar) äro huvudnä-

ringar. Skogsbruk och livsmedels-industri äro även av vikt; en sär-egen näringsgren är insamlingen av bärnsten vid kusten. Huvudstad Königsberg. — Om O:s äldsta historia se Preussen. O. utom Ermeland (se d. o.) motsvarar det 1525 bildade hertigdömet Preussen (jfr Albrekt 2). Det stod under polsk överhöghet och ärvdes 1618 av hohenzollrarna i Brandenburg, som i samband med Karl X Gustavs polska krig förvärvade suveränitet över O. 1701 upphöjdes O. till konungarrike (se Preussen). — O. var under världskrigets första skåde-plats för betydande operationer. Mot O. framryckte från ö. 1:a ryska armén v. Rennenkampf och från s. 2:a armén Samsonov, vilka efter vissa framgångar besegrades i slagen vid Tannenberg (se d. o.) och Masuriska sjö-arna (se d. o.) sept. 1914. Nya ryska stridskrafter, som trängt in i O. okt. s. å., fördrevos genom vinterslaget i Masurien (se Masurien) febr. 1915. — Genom freden i Versailles förlorade O. mindre delar av det gamla området (Memel m. m.); ett stort område, som ställdes under folk-omröstning för anslutning till Tyskland l. Polen, uttalade sig 1920 nästan enhälligt för Tyskland. I O. ingår sedan 1919 den del av Väst-Preussen, som Preussen fick behålla i Versaillesfreden.

**Ostraco'da,** se Musselkräftor.

**O'straka** (grek., plur. av *o'strakon*), lerskärvor, användes under antiken ofta till kortare meddelanden, brev, kvittenser, röstsedlar (se Ostrakism). Sådana O., vanl. med grekisk text, ha hittats i Egypten och bjuda ett oskattbart material för språk- och kulturhistorien.



**Ostrakism** [-ki'ssm], *ostracism*, i Aten benämning på det även i andra forngrekiska stater förekommande bruket att genom folkomröstning landsförvisa politiskt misshagliga medborgare (utan att dessa ansågos brottsliga). I Aten anordnades röstningen så, att de röstade på lerskärvor, *ostraka*, skrevo namnet på den de önskade landsförvisa. O. förekom blott på 400-t. i Aten och var då ett ofta missbrukat vapen i partistriderna.

**Ostra'va**, namn på två städer i Tjecko-Slovakiet, O. Moravská, ty. *Mährisch-Ostrau* (110,000 inv.) i Mähren, och O. Slezská, ty. *Polnisch-Ostrau* (23,000 inv.), i Schlesien, belägna mittemot varandra vid Oders högerbiflod *Ostravica* och utgörande centrum i ett stort stenkols- och industridistrikt.

**Ostron**, *Ostreidae*, en fam. Musslor. Skalen ha en ojämn, bladig yta. Med det större, något välvda vänstra skalet sitta O. fastvuxna vid något underlag. Det mindre, platta högra skalet bildar ett lock över det vänstra. Foten är rudimentär. Hermafrodit, som tidvis äro hanar, tidvis



Wilhelm Ostwald.

honor. Ynglen äro försedda med en krans av flimmerhår och simma under "svärmningstiden" omkring för att snart därpå fästa sig. Därigenom uppkomma kolonier av O. på *ostronbankar*. Vanliga O., *Ostrea edulis*, förekommer längs Europas kuster vanl. på klippig botten. Längd vanl. 8—9 cm., i Medelhavet 14—15 cm. O. anses som en stor läckerhet, upptas vanl. med bottenkrapor och odlas även. Liksom blåmusslor kunna O., som levat i orent vatten och blivit giftiga i levande tillstånd, stundom orsaka förgiftning. Dylika musslor kunna även vara infekterade med tyfusbaciller.

**Ostro'vskij**, **Aleksandr Nikolajevitj**, f. 1823, d. 1886, rysk dramatiker. O. betraktas som skaparen av det ryska borgerliga dramat; hans arbeten, vilka ofta ha motiv från Moskvas affärskretsar, skildra med förkärlek brytningen mellan den äldre konservativa generationen och den yngre radikala.

**Ostwald** [-vallt], **Wilhelm**, f. 1853, tysk fysiker och kemist.

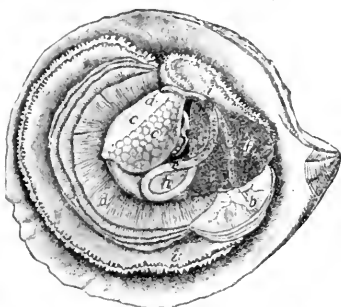

Vanliga ostronet (övre skalet borttaget). a analöppning; b munöppning; c slutmuskel; d gälar; e tarm; f levern; g hjärta; h äggstock; i mantel.

1881 prof. i Riga, 1887—1906 i Leipzig, har utfört viktiga undersökningar rör. kemisk dynamik, elektrokemi och dissociationsteorin, författat läroböcker, av vilka *Lehrbuch der allgemeinen Chemie* (1885—87; 2:a uppl. 1891—93) är berömd, samt tills. med van't Hoff grundat *Zeitschrift für physikalische Chemie* (1887). O. har även grundat serien *Klassiker der exacten Wissenschaften* (1889). På senare tiden har O. framställt en omstridd färgteori. Han har inom mekaniken hävdad energetiken, i det han fattat energin ss. grundbegreppet och därur sökt härleda begreppet massa, liksom ock begreppet mekanisk kraft. Han är ock en modern målsman för naturfilosofi (se d. o.). O. fick 1909 Nobelpriset i kemi.

**Ostämne**, se **Kasein**.

**o. s. v.**, förk. för: och så vidare.

**Oswego** [åsoi'gåo], stad i New York, För. Stat., vid Oswego flodens mynning i Ontariosjön. Kvarnar, stor stärkelsefabrik. Godhamn. 24,000 inv. — **Oswego** kanalen, en 1825—28 byggd kanal mellan O. och Syracuse, förbinder Ontariosjön med Eriekanal.

**Otahej'ti**, se **Tahiti**.

**Otaru**, stad på s.v. kusten av Hokkaido, Japan. Livlig handel. 110,000 inv.

**Ote'llo**, "moren i Venedig", huvudpersonen i Shaksperes sorgespel med samma namn, vilket skildrar, hur O., eggad av den lömske Jago, av ogrundad svartsjuka mördar sin maka Desdemona. Ämnet har behandlats i operor av Rossini och Verdi.

**O te'mpora, o mo'res!**, lat., "o tider. o seder!", citat från Cicero.

**Oterdahl**, **J e a n n a**, f. 1879, författarinna, lärarinna, har författat sånger för barn (bl. a.

*Blommornas bok*, 1905), religiösa betraktelser samt romaner och noveller (bl. a. *Inger Skram*, 1919; *Skolflickor*, 1924).

**O'tfrid**, **O'tfried**, tysk munk på 800-t., vars "evangelieharmonii", en versifierad skildring av Jesu liv enl. evangelierna, är ett av den fornhögtyiska diktningens viktigaste minnesmärken.

**Othem**, socken i Gotl. l., jämte Boge pastorat i Visby stift. 1,685 inv. — Unggotisk kyrka med märkliga kalkmålningar i koret. Tornets nedre del kvarstår från en äldre anläggning.

**Othma'n**, se **Kalifat** sp. 424.

**O'tho**, **Marcus Salvius**, f. 32, d. 69 e. Kr., romersk kejsare, störtade Galba (69) men besegrades inom kort av en medtävlare, Vitellius, och tog då sitt liv.

**Otiatri'** (av grek. *us*, öra, och *iatri'a*, botande), behandling av öronsjukdomarna. — Adj.: *otia'trisk*.

**Oti't** (av grek. *us*, öra), se **Öronsjukdomar**.

**O'tium**, lat., ledighet, fritid, lugnt liv. — **O. cum dignitate**, "ärofull ledighet", citat från Cicero, ofta använt som beteckning för ett tillbakadraget privatliv efter en krävande, vanl. offentlig verksamhet.

**Otoli't** (av grek. *us*, öra, och *litos*, sten), se **Statiska organ**.

**d'Otrante** [dätra'nt], se **Fouché**.

**Otra'nto**, stad i Apulien, s.ö. Italien, vid **Otrantosundet** mellan Adriatiska och Joniska haven. Ärkebiskopssäte. 3,000 inv. — O. var under antiken den vanliga överfartshamnen till Grekland.

**O'trysborgen**, se **Grekland** sp. 1516.

**Otsovi'ster**, se **Maximalister**.

**Ottar**, norsk viking på 800-t., företog en färd längs Norges nordkust och Kolahalvön. O. trädde senare i tjänst hos konung Alfred av England, och hans reseberättelse infördes i den angelsachsiska översättningen av Orosius' krönikan.

**Ottarp**, socken i Malmöh. l., pastorat i Lunds stift. 1,395 inv.

**Ottar Vendelkråka**, sveakonung vid början av 500-t., son till Angantyr. Enl. Beowulfkvädet föll han i strid mot geaterna. Han gravsattes i Ottarshögen i Vendel (se d. o.). Tillnamnet Vendelkråka har förklarats på olika sätt.

**Ottawa** [ä'ttəoa]. l. Vänsterbiflod till S:t Lawrencefloden, ö. Kanada. Många fall. Viktig flottled. Segelbar till O. 2, varifrån Ridcaukanalen utgår till Ontario-sjön. 1,250 km. — 2. Kanadas huvudstad, med ett vackert läge vid O. 1, i prov. Ontario. 110,000 inv. — Anglikansk biskop och katolsk ärkebiskop. Universitet, statsarkiv, statens geologiska undersökning, museer (främst Victoria Memorial Museum med stora naturhistoriska samlingar). O. är huvudstation för Kanadas flygstridskrafter och medelpunkt för dess timmerhandel samt har omfattande industri med stora sågverk och kvarnar, tillverkning av tändstickor m. m. Järnvägsknut på Canadian Pacific Railway. — Stad 1854 och huvudstad 1858.

**Otta've ri'me** (ital., plur. av *ottava rima*, "åttaradig, rimmad vers"), en urspr. italiensk åttaradig strofform av femfotade jambor med rimschema abababcc; företer på germanskt språkområde en friare utveckling med växlande rimflätning och även manliga versslut tillättna. O. användes av Boccaccio och blev genom Ariosto och Tasso det ro-

mantiska eposets strofform. Den upptogs av nyromantiken (framför allt Byron; i Sverige t. ex. Atterbom och Tegnérl). Ex.:

Hur skönt ler solen, huru vänligt hoppar  
dess milda stråle ifrån gren till gren!  
Allfaders blek, i aftondaggens droppar,  
som i hans världshav, lika klar och ren!  
Hur röda färgar hon ej bergens toppar!  
O! det är blod på Balders offersten!  
I natt är snart det hela land begravet,  
snart sjunker hon, en gyllne sköld, i  
havet.

(Tegnér: Frithlof på sin faders hög.)

En utveckling av O. är "spenserstanzen", vilken (liksom den ital. *nona rima*) har nio rader, den sista sexfotad. Jfr *Stanz*.

**Ottenby**, kungsgård på Öland. 1830—92 statsstuteri, 1894—1904 remontdepå.

**v. Otter**. 1. Carl Gustaf v. O., f. 1827, d. 1900, frih., urspr. sjöofficer, lotsdirektör och chef för Lotsstyrelsen 1875—80, sjöminister i sex olika ministärer 1880—92, generallotsdirektör 1888—92, känd för sina uppfinningar inom fyrväsendet. — 2. Fredrik v. O., f. 1833, d. 1910, den föreg:s broder, frih., sjömiljör, amiral 1900. O. deltog i Nordenskiöld's expedition till Spetsbergen. Han var 1874—80 sjöminister i Carlesons och De Geers ministärer. 1891—99 konservativ led. av F. K. och 1900—02 av A. K. Han blev, ehuru ej mera framträdande politiker, 1900 Boströms efterträdare som statsminister. Hans ministär uppnådde en positiv avslutning av försvarsstriden genom härordningen av 1901. Då en i samband därmed föreslagen rösträttsreform avsågs, avgick O.

**O'tteraaen** [-ä'en], *O'ttra*, största älven i Sörlandet, s. Norge, genomflyter Setesdalen, bildar många vattenfall och smala sjöar och utmynnar vid Kristian sand. 250 km.

**Otterbäcken**, hamn- och lastplats, i Amnehärads skn, Skarab. l., vid Väneren. Ändpunkt för Nora bergslags järnväg.

**Otterstad**, socken i Skarab. l., pastorat i Skara stift. 1,635 inv.

**Ottesång** (av *otta*, tidig morgonstund), i svenska kyrkan morgongudstjänst på sön- och helgdagar efter viss liturgisk ordning, en motsvarighet till den katolska matutinen (se *Horae canonicæ*), som till stor del består av sång, därav namnet. På landet hålles sedan länge i allm. blott en O., nämligen på juldagen (denna är dock från början eg. ej en O. utan julnattens mässa). I städerna får O. på vanliga sön- och helgdagar utbytas mot annan offentlig gudstjänst. Dock skall O. i allm. förekomma på 1:a sönd. i advent, jul-, nyårs-, långfredagen samt påsk-, pingst- och böndagarna.

**O'tto** den helige, f. omkr. 1062, d. 1139, biskop i Bamberg 1102, från 1124 ivrigt verksam för Pommerns kristnande och därför kallad Pommerns apostel; kanoniserad 1189.

**O'tto**, konung av *Bayern*, f. 1848, d. 1916, se *Bayern* sp. 1178.

**O'tto I**, konung av *Grekland*, f. 1815, d. 1867, se *Grekland* sp. 1543.

**O'tto**, *tysk-romerska* kejsare. Om O. I—III se *Sachsiska ätten*. — O. IV, f. 1174, d. 1218, son till Henrik Lejonet, uppsattes 1198 som motkonung mot Filip av Schwaben (se *Hohenstaufiska ätten* sp. 850). Det stöd, han erhållit av påven, bortföll, då han ej avstod från investiturrätt och överhöghet över Italien, varför påven spelade ut mot honom hohenstauferna och Filip II August av Frankrike. Den senare slog honom vid Bouvines

(s.ö. om Lille) 1214, varefter han helt undanträngdes av Fredrik II.

**O'tto**, Franz Josef O., *österrikisk-ungersk* tronföljare, se *Karl* sp. 603.

**O'tto** av *Freising* [fra'j-sing], f. omkr. 1114, d. 1158, tysk krönikör, biskop i Freising 1137, skrev en världskronika *De duabus civitatibus* (om de två rikena), ett försvar för kyrkans världsherravälde, samt *Ge'sta Friderici*, en som källskrift värdefull skildring av kejsar Fredrik I:s regering till 1156.

**O'tto**. 1. *Nikolaus O.*, f. 1832, d. 1891, tysk ingenjör, gasmotorns uppfinnare. — 2. *Harald O.*, f. 1865, norsk skådespelare, ledare av Centralteatret i Oslo, känd för sin ypperliga framställning av typer inom det folkliga lustspelet. — 3. *Rudolf O.*, f. 1869, tysk evangelisk teolog, prof. i Göttingen 1907, i Marburg 1917. O. har på senare år särskilt ägnat sig åt religionsfilosofin. Hans ryktbaraste arbete på detta område är *Das Heilige* (1917; 14:e uppl. 1926; *Det heliga*, 1924).

**O'ttokar**, konungar av *Böhmen* (se d. o. sp. 920).

**O'tto Ludwig** [lo'dviʃ], greve av *Solms* ("Rhengreven"), f. 1597, d. 1634, tysk protestantisk härförare i dansk och från 1628 i svensk tjänst, kämpade framgångsrikt men ofta alltför självrådigt i Preussen och i Tyskland under Trettioåriga kriget. Han erövrade bl. a. s. *Elsass* 1634.

**Ottoma'n** (av det arab. namnet *Othman*), orientalisk soffa utan ryggstöd och ben.

**Ottoma'nsk**, detsamma som osmansk.

**O'ttosen**, *Johan*, f. 1859, d. 1904, dansk historiker och skolman. O. är särskilt känd genom

översiktsarbetet *Nordens Historie* (1893) och handboken *Vor Historie* (3 bd, 1899—1904).

**Ottravad**, socken i Skarab. l., jämte Dimbo, Hångsdala, Skörstorp och Ö. Gerum pastorat i Skara stift. 220 inv. — En märklig romansk dopfont från O:s kyrka finnes i Stat. hist. mus.

**Otukt**, i äldre språkbruk benämning på könsumgänge utom äktenskap.

**Otway** [ä'ttoe'j], **Thomas**, f. 1652, d. 1685, engelsk dramatiker, bekant för sin borgerliga tragedi *The Orphan* (1680) samt *Venice preserved* (1682), den engelska restaurations tidens bästa tragedi.

**Ouche** [osj], högerbiflod till Saône, i dep. Côte-d'or, ö. Frankrike. Canal de Bourgogne följer O. Längd 100 km.

**Ouchterlony** [äkterlä'ny], **Hanna**, f. 1838, d. 1924, Frälsningsarméns egentliga banbrytare i Sverige (från 1882) och Norge (från 1888) och dess första ledare i dessa länder. Ss. svensk kommandör tog hon initiativ till slum- och räddningsverksamhet m. m.

**Ouchy** [osji'], Lausannes hamnstad, i kantonen Vaud, Schweiz, vid Genève sjön. — I O. slöts 1912 den fred, som avslutade Tripoliskriget (se d. o.).

**Oudegeest** [ao'degest], **Jan**, f. 1875, nederländsk fackföreningsman, tog verksam del i storstrejken i Amsterdam 1903, sekr. i nederländska landsorganisationen 1905—18, 1918 sekr. i Amsterdam internationalen.

**Oudenaarde** [aodena'r-], fr. *Audenarde*, stad i prov. öst-Flandern, Belgien. Rådhuset, uppfört i sengotisk stil vid 1500-t:s början och rikt skulptursmyckat, är ett av de vackraste i Belgien. På 1400-t. var O. en av huvudorterna



Oudenaarde. Rådhuset.

för gobelängväveriet. 7,000 inv. — Vid O. slog Eugen av Savoien fransmännen 1708.

**Oudh** [ôd], provins, som jämte Agra bildar United Provinces i Britt. Indien. 12,2 mill. inv.

**Oudinot** [odinä'], **Charles Nicolas**, hertig av Reggio, f. 1767, d. 1847, marskalk av Frankrike 1809. O., som deltog i de flesta av Napoleon I:s fälttåg, bidrog väsentligt till segern vid Wagram 1809. Efter Napoleons första abdikation 1814 anslöt sig O. till bourbonerna.

**Oudry** [odri'], **Jean Baptiste**, f. 1686, d. 1755, fransk målare. O., som erhållit sin utbildning hos bl. a. Largillière, är rokokons främste djurmålare och framträder i sina talrika jaktstycken och stilleben som en virtuos stoffmålare och utsökt kolorist. Som direktör för gobelängfabriken i Beauvais från 1734 fick han även stor betydelse för konstslöjden. Han är rikt representerad i Nat. mus. och å Stockholms slott. Se ill. sp. 1479.



Dörröverstycke av Jean Baptiste Oudry.  
(Stockholms slott.)

**Où est la femme** [o ä la fa'mm], fr., "var är kvinnan", en urspr. spansk sentens i fransk version (bevingad genom dramer av A. Dumas d. ä. och V. Sardou), som ger uttryck åt uppfattningen, att i allm. en kvinna står bakom l. är orsaken till ett oväntat steg l. en sensationell handling av en man.

**Ounce** [ao'ns] (eng., av *uncia*, se **A s**), engelska viktsenheter, dels  $\frac{1}{12}$  *pound Troy* = 31,1 gr., dels  $\frac{1}{16}$  *pound avoirdupois* = 28,35 gr. **Jfr P o u n d.**

**Oureq** [ork], högerbiflod till Marne, Frankrike. 80 km. Från O. utgår **O u r e q k a n a l e n** (108 km.), som bidrar att förse Paris med dricksvatten. — **Slaget vid O.** en ibland använd benämning på striderna under första slaget vid Marne (se d. o. sp. 1263) på stridsfronten närmast Paris, då 6:e franska armén Maunoury förgäves sökte omfatta tyska flygelarmén v. Kluck.

**Ourthe** [orrt], högerbiflod till Meuse, Belgien. 166 km.

**Ousby**, se **O s b y.**

**Ouse** [oß]. 1. **The Great O.** [dhæ grejt], flod i ö. England, från Northamptonshire till The Wash. Segelbar till Bedford. 250

km. — 2. Flod i Yorkshire, n.ö. England, mynnar i Humber (se d. o.). Segelbar till York. Med källfloder c:a 200 km. — 3. Flod i Sussexshire, s.ö. England, mynnar i Engelska kanalen. 50 km.

**Outokumpu** [ä'otåkompo], Finlands värdefullaste malmförekomst (kopparmalm), i v. Karelen, 7 mil ö. om Kuopio. O. upptäcktes 1909 av Geologiska kommissionen i Finland genom att lösa malmblock spårades tillbaka till sin moderklyft. Malmen utgöres av två stora linser av kvartsig kopparmalm i kalevisk kvartsit. Kända malmtillgångar 7 à 8 mill. ton med c:a 4 % koppar.

**Outre'ra** [ot-] (av fr. *outrer*, av lat. *u'ltra*, utöver, längre), driva till ytterlighet, överdriva.

**Outrigger** [ao'triggø], eng., se **U t r i g g a r e.**

**Outsider** [ao'tsajdø], eng., utomstående; lekman, icke fackman; kapplopningshäst, som ej anses ha utsikt att vinna. — Se även **B ö r s s p.** 940.

**van Ouwater** [fann ao'-], Albert, nederländsk målare, verksam vid 1400-t:s mitt, grundare av Haarlemskolan. I sitt enda säkert kända arbete, *Lasarus' uppväckelse* (Berlin), framstår han som nära efterföljare till Jan van Eyck.

**Ouverture** [ovärty'r], fr., se **U v e r t y r.**

**Ova**, socken i Skarab. l., jämte Husaby och Skälvum pastorat i Skara stift. 340 inv. — Kyrkan uppfördes vid 1100-t:s slut och tillbyggdes på 1700-t.

**Ovaherero**, se **H e r e r o.**

**Ova'l** (lat. *ova'lis*, av *o'vum*, ägg), äggformig, avlångt rund; figur, som har denna form.

**Ovala fönstret**, se **H ö r s e l o r g a n s p.** 1215.

**Ovampoland**, **O v a m b o -**

land, område i n.v. Britt. Syd-väst-Afrika.

**Ovansiljans domsaga** i Kopparb. l. utgöres av fyra tingslag, Orsa, Mora, Älvdals samt Särna och Idre. 34,800 inv.

**Ovansjö**, socken i Gävleb. l., jämte Storviks köping pastorat i Uppsala stift. 8,830 inv.

**Ovanskog**, **Nordanskog**, fornl. och medeltida, urspr. götisk benämning på det n. om Tivedens och Kolmårdens skogsbälten belägna, av svear bebodda landet.

**Ovanåker**, socken i Gävleb. l., pastorat i Uppsala stift. 5,880 inv.

**Ova'rier**, se **Könskörtlar**.

**Ovariotomi'** (av lat. *ova'rium*, äggstock, och grek. *tome'*, snitt), operation, bestående i borttagande av den ena l. i nödfall båda äggstockarna (om följderna i senare fallet se **Kastration**) vanl. för att avlägsna svulster, som utgå från äggstockarna (oftast cystor, *ovaria'leystor*; jfr **Cysta** och **Svulst**).

**Ova'rium**, se **Könskörtlar**.

**Ovatio'n** (lat. *ova'tio*, mindre triumftåg, av *ova're*, jubla), bifallsstorm, jublande hyllning från en folkmassa.



Robert Owen.



Samuel Owen.

**Owen** [*Ō'w'in*]. 1. Robert O., f. 1771, d. 1858, engelsk textilfabrikant, utopistisk socialreformator. Från ringa levnadsvillkor arbetade sig O. upp till ägare av fabriksanläggningen New Lanark i Skottland, vilken han genom upptagande av den kooperativa idén i Fouriers system ville göra till en mönsteranstalt i materiell och andlig omvårdnad om arbetarna. Genom att ej använda barn under tolv år i arbete samt påyrka en lag om begränsning av minderårigas arbetstid visade han vägen för en senare tids arbetarskyddslagstiftning. Från O. härör även uppslaget till "arbetar-börser", som han tänkte sig för-enade med ett penninglöst kooperativt system. Sina kooperativa och kommunistiska idéer utvecklade han bl. a. i *The book of the new moral world* (1845). Jfr **Kooperation** sp. 1181. Hans försök att skapa kommunistiska mönstersamhällen (Orbiston vid Glasgow och New Harmony i Indiana, För. Stat.) blevo emellertid ej framgångsrika, liksom ej heller hans försök att i praktiken omsätta sina ofta värdefulla



Konstnärens familj. Målning av Friedrich Overbeck.

idéer om Kooperation och intresse-gemenskap. — 2. Samuel O., f. 1774, d. 1854, engelsk-svensk mekaniker, från 1806 bosatt i Sthlm, där han 1809 startade gjuteri med verkstad å Kungsholmen (nuv. Myntverkets tomt). O:s stora mekaniska anlag togo sig här uttryck i en mångfald maskintekniska förbättringar. Med förkärlek ägnade sig O. åt konstruktion av ångfartygsmaskiner och byggde själv 30 sådana; hans insatser på detta område gjorde Sverige till ett av dåtidens föregångsland. O:s namn är även förknippat med nykterhetsrörelsen samt metodismen, till vars första införande i Sverige han verksamt bidrog (jfr Scott, George). — 3. Sir Richard O., f. 1804, d. 1892, engelsk zoolog, prof. vid College of Surgeons i London 1836 och superintendent vid British Museum 1856—84. Utgav bl. a. jämförande anatomiska och paleontologiska arbeten av stort värde.

Ovens [å'fens], Jürgen, f. 1623, d. 1678, tysk målare. O., som erhöill sin utbildning i Amsterdam och huvudsakl. verkade i sitt hemland Schleswig-Holstein, är en av den nordtyska barockens mest representativa konstnärer och har efterlämnat ett stort antal porträtt i van Dycks anda. Å Gripsholm och Drottningholm finnas hans effektfulla målningar från Hedvig Eleonoras förmålning.

Overalls [å'v'eråls], eng., eg. ytterbyxor; överdragsplagg, bestående av blus och byxor (ofta i ett stycke) av grovt bomullstyg.

Overbeck [å'fer-]. 1. Friedrich O., f. 1789, d. 1869, tysk målare, slog sig 1810 ned i Rom, där han vistades större delen av sitt liv. Han var den ledande kraften bland nasarenerna (se d. o.), i vilkas huvudarbete, utsmyckningen av Casa Bartholdy (1816—17), han deltog. I en mångfald bibliska kompositioner har han sökt uttryck för sin svärmiska religiositet och efterbildat ungrenässansens plastiska formgivning. — 2. Johannes O., f. 1826, d. 1895, den föreg:s brorson, tysk klassisk arkeolog, prof. i Leipzig, utgav många arbeten, av vilka några ännu räknas som standardverk i sin art, ss. *Die antiken Schriftquellen zur Geschichte der bildenden Künste* (1868) och *Griechische Kunstmythologie* (3 bd och atlas, 1871—89).

Over-Ijssel [å'fer'åjssel], provins i ö. Nederländerna. Genomflytes av Ijssel och Vecht. Jordbruk, boskapsskötsel, bomullsindustri. Många kanaler. Huvudstad Zwolle. 3,400 kvkm. 450,000 inv.

Overskou [å'ørskå], Thomas, f. 1798, d. 1873, dansk författare, skådespelare och sceninstruktör vid Det kongelige Tea-





Oviksfjällen. Drommen och Västerfjället från Frösön.

ter, skrev en teaterhistoria, *Den danske Skueplads* (5 bd, 1854—65), och talrika folkpjäser.

**Overton** [å'-], **Charles Ernest**, f. 1865, farmakolog av engelsk börd. O:s tidigare verksamhet var förlagd till Zürich och Würzburg. Han kallades till prof. i farmakologi i Lund 1907. Mest känd är O:s teori om narkos.

**Over æ'vne** [å'-], no., över för-måga. Jfr **Björnson** sp. 27.

**Ovesholm**, gods med huvudgård i Träne skn, Kristianst. l. Huvudbyggnaden, uppförd 1792—1804, inrymmer bibliotek och konstsamlingar av skilda slag.

**Ovi'dius**, **Pu'blius O. Na'so**, f. 43 f. Kr., d. 18 e. Kr., romersk skald, tillhörande en förnäm släkt. O:s alstring var till en början av erotiskt innehåll. I elegierna *Amo'res* besjög han Corinna, en diktad person. *Hero'ides* innehåller fingerade kärleksbrev från mytologiska och historiska personer, *Ars amato'ria* ("Ars amandi") är en lärobok i kärlekskonsten, medan *Remedia amo'ris* anvisar botemedel mot kärleken. Senare skrev O. bl. a. *Metamorpho'seon li'bri* (behandlande myter och sagor med förvandlings-

motiv) samt gav i *Fa'sti* en kommentar av de till de religiösa festerna knutna myterna och sedvänjorna. Hans sista arbeten, *Tristia* och *Epi'stolae ex Po'nto* äro klagodikter författade i Tomi vid Svarta havet, dit O. år 8 förvisats, huvudsakl. på grund av sitt erotiska författarskap, vilket i hög grad misshagade Augustus. O:s vers överträffar alla föregångares i fråga om fin formkänsla och behag, hans fantasi och utomordentliga berättartalang ha länge gjort honom till en av antikens populäraste och oftast efterbildade diktare. — I sv. övers. föreligga bl. a. *Metamorfo'serna* och *Ars amatoria* (Konsten att älska).

**Ovie'do**. 1. Provins i n.v. Spanien, vid Biscayabukten, motsvarande det forna Asturien. Bockapsskötsel, bergsbruk (stenkol, järn, kvicksilver, koppar), fiske och handel äro huvudnäringar. 11,000 kvkm. 770,000 inv. — 2. Huvudstad i O. 1, nära kusten. Biskopssäte. Universitet. Från sin blomstringstid på 700- och 800-t. har O. ett flertal märkliga kyrkobyggnader, ss. det till katedralen hörande kapellet Cámara Santa med dyrbara relikier. **Tex-**

til-, läder- och annan industri. Vapenfabrik. 70,000 inv.

**Oviken**, socken i Jämtl. l., jämte Myssjö pastorat i Härnösands stift. 2,230 inv. — Den gamla, nu öde kyrkan från 1758 utgör med inredning (i vilken även ingår ett märkligt altarskåp från omkr. 1500), klockstapel och kyrkogårdsmur från samma tid ett värdefullt monument, vars restaurering förberedes.

**Oviksfjällen**, fjällparti v. om Storsjön, Jämtland. Högsta punkten är Hundshögen (se d. o.) i s. I n. märkas Drommen (se d. o.) och Västerfjället. Se ill. sp. 1485 f.

**Ovipa'r** (av lat. *ovum*, ägg, och *pa'rere*, föda), **Ovovivi-pa'r** (av lat. *vivus*, levande), se **Fosterutveckling** sp. 404.

**Ovulatio'n** (av lat. *ovum*, ägg), utstötning av mogna ägg från äggstockarna hos däggdjur och människa. Jfr **Menstruation**.

**Oväderscentrum**, populär beteckning för de företeelser, som orsaka de häftiga förändringar i väderleken med avseende på lufttryck, temperatur, nederbörd, vindstyrka, vindriktning o. s. v., vilka åtfölja cykloner (se d. o.). O. uppträda såväl i tropikerna som i tempererade trakter. dock med vissa utpräglade olikheter. De tropiska O. ha mindre lokal omfattning men större intensitet än O. i våra trakter. Mitt i tropikernas O. förekommer ofta ett "vindstilla rum", som förebådar förändring i vindriktningen. O. följa vanl. vissa banor, längs vilka de fortplanta sig med större l. mindre hastighet, i tropikerna från ö. mot v., i tempererade trakter från v. mot ö.

**Ovöld** (jfr **Väld**). opartiskhet. — Adj.: oväldig.

**Ovärdighet** att föra andras talan införrätta, O. att i rikets tjänst vidare nyttjas, se **Påföljd**.

**Oxala't**, se **Oxalsyra**.

**O'xalis**, växtsläkte (fam. *Oxalida'ceae*, ordn. *Gerania'les*), vanl. fleråriga örter med fingrade blad. C:a 300 arter kända. *O. acetose'lla*, harsyra, med ensamma, vanl. vita, rödstrimmiga blommor, är allmän på fuktig skogsmark och blommor på våren och försommaren. Växten har syrlig smak på grund av stor halt av oxalsyra och är därför vid förtäring i större mängder giftig. *O. cornicula'ta*, brunsyra, med gula blommor i flock (på högsommaren till hösten) och vanl. bruna blad, odlas som prydnadsväxt.

COOH

**Oxa'lsyra**,  $\begin{array}{c} | \\ \text{COOH} \end{array}$ , framställdes

1776 av Scheele. Har sitt namn av harsyran, *O'xalis acetose'lla*, i vars blad den förekommer, liksom i en hel del andra växter. O. framställes fabriksmässigt genom upphettning av sågspån med natriumhydroxid l. genom upphettning av natriumformiat (se **Myrsvyra**). I båda fallen erhålles natriumoxalat, som med kalkmjölk omsättes till kalciumoxalat, ur vilket O. frigöres medelst svavelsyra. O. kristalliserar i prizmer, lättlösliga i vatten. Lösningen är en stark syra. Vid upphettning sönderfaller O. i koldioxid, koloxid och vatten. Salterna kallas *oxala'ter*. Surt kaliumoxalat användes för borttagning av bläckfläckar.

**Oxbär**, se **Cotoneaster**.

**Oxdjupet**, se **Rindön**.

**Oxe**, se **Nötkreatur**.

**O'xe**, **Peder**, f. 1520, d. 1575, dansk politiker av förnäm ätt. riksråd 1552, landsflyktig 1558

—66, rikshovmästare och regeringens ledande kraft 1567. Han inlade särskilt stora förtjänster om finansernas ordnande och om den högre bildningen.

**Oxel**, se **Sorbus**.

**Oxelösund**, municipalsamhälle (sedan 1899) inom S:t Nikolai skn, Södermanl. l., på en halvö, som skjuter ut i Östersjön. 3,035 inv. — O. har isfri hamn, anlagd 1876, som blivit av stor betydelse, då O. är ändpunkten för Oxelösund—Flen—Västmanlands järnväg. Hamntrafiken har medfört uppbyggandet av långa kajer och storslagna lastningsapparater. Järnmalmsexport. Järnverk.

**Oxelösund — Flen — Västmanlands järnväg**, se **Trafik a b. Grängesberg—Oxelösund**.

**Oxelösunds järnverk** omfattar Sveriges enda koksmasugn jämte kokswerk och biproduktfabrik samt elektrisk kraftstation med 3 gasmotoraggregat om vartdera 4,500 HK. O. tillverkar årligen c:a 50,000 ton gjut- och martintaekjärn samt 100,000 ton koks. Anlagt 1913—17; äg. O:s a. b., grundat 1913.

**Oxen** (lat. *Taurus*), till djurkretsen hörande stjärnbild med en stjärna ( $\alpha$ , **Aldéba'ran**) av 1:a storleken; innehåller stjärngrupperna **H y a' d e r n a** och **P l e j a' d e r n a** (se dessa ord).

**Oxenstierna**, svensk ätt, känd sedan mitten av 1300-t. I slutet av 1500-t. började den uppkallas efter sitt vapen, oxpannan (ty. *Stirn*). Ätten delade sig i flera grenar, varav två, friherrliga ätten n:r 1, O. av **Eka** och **Lindö** (stamfader O. 5), samt grevliga ätten n:r 8, O. av **Korsholm** och **Vasa** (stamfader O. 7), fortleva. — 1. **Nils Jönsson O.**, d. omkr. 1450,

slottsherre i Nyköping och Örebro, motståndare till Erik av Pommern, var under konung Kristofer medlem av den svenska interimsregeringen och efter konungens död jämte sin broder (se O. 2) en tid riksföreståndare. På unionsmötet i Halmstad 1450 motarbetade han energiskt Karl Knutsson. — 2. **Bengt Jönsson O.**, d. omkr. 1450, den föreg:s broder, lagman i Uppland, riksråd, jämte brodern riksföreståndare 1448, framskjuten medlem av unionspartiet. — 3. **Jönsson Bengtsson O.**, f. 1417, d. 1467, den föreg:s son, ärkebiskop 1448, riksföreståndare, bedrev fleråriga studier i utlandet och var en tid rektor för univ. i Leipzig. Den lärde men lidelsefulle och härsklystne O., som av påven tilldelades titeln *Sve'ciae pri'mas*, var en fanatisk unionsvän. Han ledde den aktion, varigenom Karl Knutsson (se **Karl** sp. 569) störtades 1457 och Kristian I inkallades. Med Kristian råkade han dock i konflikt, då han självrådigt eftergav en skatt, och han fördes fångslad till Köpenhamn 1463. Han frigavs f. å. och fördrev då åter den under tiden återinsatte konung Karl samt övertog tillsammans med biskop Kettel Karlsson (Vasa) regeringen som riksföreståndare. Han understödde Kristians försök att åter bli erkänd i Sverige men besegrades 1467 av Karl Knutssons anhängare. — 4. **Sten Kristersson O.**, d. 1516, den föreg:s brorson, riksråd 1501, slottsherre i Nyköping. Egoistisk och opålitlig, fronderade O. såväl mot konung Hans som tidvis även mot Sturarna. Av Svante Sture användes han dock i ett flertal värv. O. gjorde 1516 ett misslyckat uppror mot Sten Sture d. y. Han dog i fängelse. — 5. **Gabriel**



Axel Oxenstierna. Kopparstick efter målning av M. J. Mierevelt.

Kristersson O., d. 1585, den föreg:s brorsons son, frih. 1561, intog en framskjuten ställning i rådet och hade flera höga riksämbeten. — 6. Axel Gustavsson O., f. 1583, d. 1654, den föreg:s sonson, greve av Södermöre 1645, rikskansler. I sin ungdom företog O. en studieresa i Tyskland (1599—1603), varunder han bl. a. besökte univ. i Wittenberg och utbildades till en lärd teolog och skicklig latinare. Efter hemkomsten kom han snart i ynnest hos Karl IX, blev riksråd trol. 1609, utförde flera viktiga uppdrag och insattes i den kortvariga förmyndarstyrelsen för Gustav II Adolf. Redan under denna fungerade han som rikskansler och blev formligen utnämnd därtill 1612. Mellan O. och Gustav Adolf rådde en förtrogen vänskap, vari den förres saktmod och försiktighet förenade sig med den senares hetsighet och dådlust till ett sällsynt helgjutet och fruktbringande samarbete. Ss. rikskansler blev han konungens högra

hand; vid flera tillfällen var han i konungens frånvaro ett slags vice regent. Kansliet utvecklades under hans ledning till "anima regni", själen i styrelse och förvaltning. En mängd viktiga förordningar och andra aktstycken äro uppsatta av honom. Han var svenskt ombud vid fredsunderhandlingarna i Knäred (1613) och skötte indrivningen av Älvsborgs lösen. O. bedrev en banbrytande, merkantilistiskt betonad ekonomisk politik. 1626 utsågs han till generalguvernör i Preussen. Ss. sådan skötte O. underhandlingarna med Polen (stilleståndet i Altmark 1629) samt landets finansiella administration; de av honom högt uppdrivna tullarna i Preussen bidrogo i hög grad att finansiera det tyska kriget. 1631 kallades O. till krigsskådeplatsen, där han spelade en ledande roll som underhandlare och som legat i Rhenländerna med högsta befäl över furstar och generaler i svensk tjänst. Under förmyndarregeringen för Kristina (1632—44) var O. faktiskt Sveriges verkliga regent. I stort sett fullföljde han konungens planer, om också inom den yttre politiken väsentligen modifierade. Att skjuta krigsbördan över på de tyska furstarna och skaffa Sverige en tillfredsställande satisfaktion blev huvudmålet för hans politik. Till 1636 vistades han i Tyskland ss. Sveriges "fullmyndige legat". En triumf för hans politik var förbundet i Heilbronn (1633) mellan de sydtyyska rikskretsarna och Sverige med O. som "director". Men efter nederlaget vid Nördlingen (1634) föll hela det tyska allianssystemet sönder. O:s underhandlingar, bl. a. med Richelieu i Compiègne (1635), bragte ringa resultat. O. genomförde förmynd-

darregeringens organisation; till 1634 års R. F. hade han utarbetat det ursprungliga förslaget. Genom ett memorial 1633 hade han givit direktiv för rikets styrelse, vilka sedan omsattes i praktiska åtgärder rör. handeln, tullarna, bergverken, städerna, postväsendet o. s. v. I tidens stora handelsföretag liksom i kolonisationen i Amerika medverkade O. även ss. stor delägare. Undervisningsväsendet hade i honom en nitisk främjare. Hans insatser som Uppsala univ:s kansler (från 1646) voro betydande, och han var en frikostig studiemecenat. O. ivrade för undervisningens inriktande på det praktiska, särskilt på sådant, som hade sammanhang med statslivet. — Även efter hemkomsten höll O. diplomatins trådar i sin hand. Som hans personliga insats kan särskilt betraktas kriget med Danmark, och han var svensk underhandlare på kongressen i Brömsebro (1645). Kort därefter kom han i onåd hos den numera myndiga drottningen. Han förblev dock politiskt verksam. Under den på riksdagen 1650 akuta ständsstriden intog O. en utpräglad aristokratisk ståndpunkt, och han motsatte sig i det längsta den pfalziska tronföljden. Kristinas abdikation (1654) fyllde honom med djup smärta. — O. är en av Sveriges yppersta statsmän med hänsyn till såväl begåvningens skärpa och mångsidighet som karaktärens styrka och upphöjdhed. Även som privatman och familjefader motsvarade han i hög grad tidens ideal. O:s synnerligen omfattande arkiv överflyttades 1848 från hans gård Tidö till R. A. Hans *Skrifter och brevväxling* äro sedan 1888 under utgivning. — 7. Gabriel Bengtsson O., f. 1586, d. 1656, sonson



Bengt Bengtsson Oxenstierna. Målning av J. H. Elbfas? (Detalj.) Gripsholm.

till O. 5, greve, riksskattnästare, riksamiral 1652. Rådsherre 1617, utnämndes O. s. å. till överste tygmästare och var senare medlem av de provisoriska regeringarna under konungens frånvaro i polska kriget. Guvernör i Finland 1631—33, blev O. riksskattnästare i drottning Kristinas förmyndarregering, i vilken hans insats dock var ringa. 1645—47 var O. generalguvernör över Livland. — 8. Gabriel Gustafsson O., f. 1587, d. 1640, frih., riksdrots, broder till O. 6. Riksråd 1617 och f. å. ståthållare i Sthlm, var O. medlem av de på 1620-t. fungerande tillförordnade regeringarna. I politiken följde han helt sin broder. Riksdrots 1634, blev O. den samlande kraften i Kristinas förmyndarregering under rikskanslerns frånvaro i Tyskland. Ss. chef för Svea hovrätt ådagalade han stor administrativ förmåga. — 9. Bengt Bengtsson O., f. 1591, d. 1643, sonson till O. 5, frih., riksråd 1641. O., som i sin ungdom företog vid-



Bengt Oxenstiernas gravmonument i Uppsala domkyrka. Efter ritningar av Nik. Tessin d. y.

sträckta resor bl. a. 1612—14 till Italien och Palestina samt 1616—19 i Främre Asien och Egypten, är ryktbar under namnet "Resare-Bengt". 1620 åter i Sverige, åtföljde O. Gustav II Adolf under tyska fälttåget och användes i diplomatiska beskickningar till Frankrike och Holland. 1634—43 generalguvernör i Östersjöprovinserna. — 10. Johan O., f. 1611, d. 1657, son till O. 6, greve, diplomat, riksmarskalk 1654. O. deltog i Trettioåriga kriget och i underhandlingarna i Stuhmsdorf 1635. Riksråd 1639, utsågs O. jämte Adler Salvius till Sveriges ombud vid de underhandlingar, som ledde till Westfaliska freden. Utan diplomatisk smidighet och alltför stolt och oböjlig, fick O. se sitt inflytande därvid i längden vika för Salvius'. O. var 1650—52 guvernör i Pommern och blev 1655 Sveriges legat i Tyskland. — 11. Bengt O., f. 1623, d. 1702, son till O. 7, greve,

kanslipresident. O. kom snart högt i gunst hos Karl X Gustav, som han åtföljde under det polska kriget. Han avslöt freden i Oliva 1660, var 1662—66 generalguvernör över Livland och därefter Sveriges legat i Tyskland. Ss. svensk representant på fredskongressen i Nijmegen kränktes han djupt genom Ludvig XIV:s övermodiga uppträdande och genomförde, sedan han 1680 utnämns till kanslipresident, Sveriges anslutning till Holland och England med övergivande av franskvänligheten och Gyllenstiernas skandinaviska politik. Han uppnådde 1681 den s. k. garantitraktaten i Haag med Holland (ang. upprätthållandet av 1648 och 1679 års freden) samt Altonafördraget 1689 till förmån för Holstein-Gottorp. På 1690-t. måste O. föra en hård kamp för sina principer mot den franskvänliga delen av rådet. Efter Stora nordiska krigets utbrott sökte O. förmå Karl XII till en mer försiktig och beräknande politik. — Över O:s grav i Uppsala domkyrka är rest ett ståtligt monument av N. Tessin d. y. — 12. Erik O., f. 1624, d. 1656, son till O. 6, greve, rikskansler. O. blev 1646 guvernör över Estland, 1652 riksråd och s. å. president för Kommerskollegium. Efter faderns död 1654 blev han rikskansler och Karl X Gustavs främste medhjälpare. Han framdrev 1655 års reduktionsbeslut och skötte under Polska kriget diplomatin med överlägsen skicklighet. Bl. a. avvärvade han Nederländernas anslutning till Sveriges fiender genom fördraget i Elbing 1656. 1655 generalguvernör i Preussen (de erövrade delarna av Väst-Preussen). — 13. Johan Turesson O., f. 1666, d. 1733, sonson till O. 8, greve, skrev *Bouquet*

*de diverscs fleurs* (1731, tr. 1736; Grefve Oxenstiernas sedolexor, 1767; ny uppl. 1916). — 14. Johan Gabriel O., f. 1750, d. 1818, sonsons sonson till O. 7, greve, skald, ämbetsman, hovman. 1770—74 var han legationssekreterare i Wien och kom efter hemkomsten att stå konungen nära. Han blev 1782 "en av rikets herrar", 1786 riksråd och kanslipresident, led. av Sv. akad. s. å., riksmarskalk 1792. Efter Gustav III:s död föll han i onåd och drog sig i huvudsak tillbaka från sin offentliga verksamhet. — För sin ämbetsmannaverksamhet hade O. föga häg, han var en svärmisk natur, och som sådan framträder han i en under ungdomsåren förd dagbok (utg. 1881). Redan O:s tidigaste dikter äro naturbeskrivningar i mytologisk ram, främst den i Wien skrivna första versionen av *Skördarne*. O:s diktning under tiden närmast efter hemkomsten utgöres framför allt av för hovet skrivna tillfällighetsdikter, och först under 1780-t. grep han sig åter på allvar an med sitt skaldskap. Nu fullbordade han cykeln *Dagens stunder* (diktad 1785, tr. 1805) och skapade med den 1787—94 tillkomna nya versionen av *Skördarne* (tr. 1796) sitt mest betydande arbete, en naturbeskrivande lärodikt i nio sånger, märklig framför allt för sina idylliska landskapsmålningar och sin starkt fysiokratiska tendens. Han översatte även Miltons *Paradise lost* (tr. 1815) och delvis Tassos *Gerusalemme liberata* (tr. 1826). — O. är en av den gustavianska tidens mest typiska skaldegestalter. I sin efterklassiska stil är han en utpräglad akademiker, ehuru hans diktning även rymmer åtskilliga förromaniska element.



Johan Gabriel Oxenstierna. Målning av L. Pasch d. y.

Oxford [å'kksfød], huvudstad i Oxfordshire, s. England, bildande eget grevskap, belägen vid bifloden Cherwells inflöde i Thames, här kallad Isis. 60,000 inv. — O., som omges av amfiteatraliskt stigande kullar, är med sina många parker och planteringar och pittoreska, ålderdomliga byggnader, en av Englands vackraste städer. Staden har växt upp omkring och har helt sin prägel av universitetet, jämte Cambridge Englands förnämsta och ett av världens äldsta. Det växte fram på 1100-t., och på 1200-t. grundlades de första colleges (se d. o.), av vilka O. f. n. har 21. Dessutom finnas 4 s. k. halls för manliga och 5 för kvinnliga studerande. I spetsen för universitetet står kanslern, och förvaltningen ombesörjes av tre med olika befogenheter utrustade korporationer, sammansatta av kanslern och vicekanslern, doktorer, lärare och collegeföreståndare. Studenternas antal var 1925 över 4,200. — O:s huvudgata är High Street, kring vilken de flesta



Oxford. T. v. High Street. — T. h. S:t John's College.

av de till universitetet hörande byggnaderna äro grupperade. Det mest aristokratiska colleet är Christ Church, grundat 1524 av kardinal Wolsey och försett med vidsträckta privilegier av Henrik VIII. Dess kapell är O:s katedral. De äldsta äro Merton College, grundat 1264, och University College, grundat 1249. Dessutom märkas New College från 1300-t:s slut, Magdalen College, vars byggnad (se ill. till College sp. 1351 f.) från 1400-t:s slut, är en av O:s vackraste, och S:t John's College, grundat 1555. Märkliga byggnader äro f. ö. universitetskyrkan S:t Mary the Virgin, uppförd på 1300- och 1400-t., The Bodleian Library, vars stora komplex inrymmer ett av Englands dyrbaraste bibliotek (se d. o. sp. 1453), dess annex, det i stadsbildens starkt framträdande Radcliffebiblioteket (Radcliffe Camera), uppfört 1737—47 av James Gibbs (se ill. till d. o.), samt den av Wren 1664—69 byggda Sheldonian Theatre. Ashmolean Museum, ett av världens äldsta, upprättat 1679, omfattar konstföremål av olika slag, fornsaker och kuriosa. — O. omtalas 912. 1258 antogs i

O. de s. k. Oxfordprovisionerna (se England sp. 1067). Under inbördeskriget på 1640-t. var O. Karl I:s högkvarter.

**Oxford** [å'kksfød], Robert Harley, earl of O., f. 1661, d. 1724, engelsk politiker, inträdde 1689 i underhuset som whig och tillhörde 1704—08 regeringen. Han övergick senare till Tories, motarbetade den krigiska regimen under Spanska tronföljdskriget och blev 1710 ledande minister. Freden med Frankrike var till stor del O:s verk. 1714 störtades O. efter en brytning med de ivrigaste Tories under Bolingbroke. F. å. anklagades han för landsförrådiska stämplingar, men processen därom nedlades.

**Oxford and Asquith** [å'kksfød önd æ'sskoith], earltitel, som 1925 tilldelats H. Asquith (se d. o.).

**Oxforddown-får** [å'kksfødag'n-], se Fårsläktet.

**Oxfordrörelsen**, en på 1830-t. från Oxford utgången andlig rörelse av högkyrklig läggning. O. betonade den apostoliska successionen, prästämbetet och sakramenten. Ss. dess begynnelse har man plägat anse en märklig universitetspredikan (1833) av John



Keble (se d. o.). S. å. började Newman utge de ryktbara *Tracts for the times*, korta uppsatser om kyrklig lära och praxis. 1834 vanns Pusey för rörelsen. O:s "katolska" tendenser väckte tidigt motstånd men stegrades efter hand. I den sista traktaten (n:r 90, utg. 1841) hävdade Newman rentav, att den engelska kyrkans 39 artiklar, rätt förstådda, icke vore oförenliga med den romerska kyrkans lära. Krisen kulminerade under åren 1843—45, då åtskilliga av O:s anhängare, bland dem till sist även Newman, övergingo till katolicismen. I Englands kyrka har O. emellertid satt förblivande spår i en livaktig högkyrklighet.

**Oxfordshire** [å'kksfödsjə], grevskap i s. England, i s. begränsat av övre Thames. Jordbruk. 190,000 inv. Huvudstad Oxford.

**Oxford University Press** [å'kksföd jonivə'siti], se *Clarendon Press*.

**Oxhuvud** (ty. *Oxhoft*), äldre svenskt rymdmått för våta varor = 90 kannor. Jfr *Pipa*.

**Oxhuvudspinnare**, se *Notodontidae*.

**Oxhyvel**, större hyvel för träbearbetning; betjänas av två man.

**Oxi-aldehy'der**, organiska föreningar, som samtidigt innehålla aldehyd- och hydroxylgrupper.

**Oxia'zobenso'l**,  $C_6H_5 \cdot N : N \cdot C_6H_5 \cdot OH$ , bildas genom inverkan av diazoföreningar på fenoler. Sulfonsyran härav utgör färgämnet tropeolin.

**Oxibenso'l**, se *Fenol*.

**Oxida'ser**, se *Enzym* sp. 1106.

**Oxidatio'n**, urspr. beteckning för införande av syre i en förening, numera även för överförande av en atom till ett högre atomvärde och borttagande av väte.

**Oxidationsmedel**, se *Oxider*.

**Oxi'der**, grundämnens föreningar med syre (jfr d. o.). O. bildas vid förbränning i luft l. syrgas, vid upphettning av hydroxider och vissa salter l. genom inverkan av ett ämne, *oxidationsmedel*, som lätt avger syre. Då ett grundämne kan förena sig med syre i olika förhållanden, så att flera O. uppstå, bruka dessa erhålla namn efter antalet syreatomer i molekylen, t. ex. *monoxid*, *dioxid*, *trioxid*, *tetroxid*, *pentoxid* o. s. v. Den lägsta (syrefattigaste) O. kallas *oxidu'l*. Föreningar med mer syre än normalt O. kallas ofta *per-* l. *superoxider*. O. kunna ha sura (ss. vanl. metalloidernas O.) l. basiska egenskaper (ss. vanl. metallernas O.), varvid de bilda salter med baser, resp. syror.

**Oxide'ra**, utföra oxidation.

**Oxideriva't**, se *Hydroxyl*.

**Oxi'dsalter**, salter, som bildas av en oxid och en syra i motsats till *oxidu'lsalter*, som bildas av oxidul och syra.

**Oxidul**, se *Oxider*. — **Oxidulsalter**, se *Oxidsalter*.

**Oxie**. 1. Soeken i Malmöh. l., jämte S. Sallerup, Husie och Bjärshög pastorat i Lunds stift. 830 inv. — 2. Härad i Oxie och Skytts domsaga, Malmöh. l., omfattande socknarna Särslöv, S. Sallerup, Husie, Oxie, Glostorp, Lockarp, Fosie, Bunkeflo, V. Klagstorp, Tygelsjö, Gässie, Eskilstorp, Hököpinge, Arrie, S. Akarp, Mellan-Grevie, Ö. Grevie, V. Ingelstad, Törringe, V. Kärrestorp och Svedala samt Svedala köping. — 3. Kontrakt i Lunds stift, omfattar pastoraten S:t Petri, Caroli, S:t Pauli, S:t Johannes, Limhamn, V. Skräv-

linge (samtliga församlingar i Malmö); Bunkeflo och Glostorp; Gässie, Eskilstorp, Arrie och Hököpinge; V. Ingelstad, Ö. Grevie, Mellan-Grevie och S. Akarp; Fosie och Lockarp; S. Sallerup, Husie, Bjärshög och Oxie; Tygelsjö och V. Klagstorp.

**Oxie och Skytts domsaga**, Malmöh. l., utgöres av ett tingslag, omfattande Oxie härad och Skytts härad. 40,255 inv.

**Oxigena'ser**, beståndsdelar av djurceller och vävnader, som direkt kunna binda molekylärt syre under bildande av superoxider.

**Oxihemoglobi'n**, se **Blod** sp. 91 och **Hemoglobin**.

**Oxihydrokino'n**, se **Fenol** sp. 1479.

**Oxiketo'ner**, organiska föreningar, som innehålla både keton- och hydroxylgrupper.

**Oxiklori'der**, basiska klorider, t. ex. basisk ferriklorid,  $\text{Fe} \begin{matrix} \text{OH} \\ \text{Cl} \end{matrix} \text{O}_2$ , och derivat av syror, i vilka hydroxylen ersatts av klor, t. ex. fosforoxiklorid,  $\text{POCl}_3$ .

**Oxi'mer**, organiska föreningar, som bildas, om hydroxylamin får inverka på aldehyder l. ketoner. I första fallet bildas aldoximer, i senare fallet ketoximer.

**Oximi'd**, den tvåvärda radikalen =  $\text{N} \cdot \text{OH}$ .

**Oxindo'l**,  $\text{C}_6\text{H}_4 \begin{matrix} \text{CH}_2 \\ \text{NH} \end{matrix} \text{CO}$ , förening, som erhålles genom reduktion av isatin och därför står i nära samband med indigo.

**Oxipropio'nsyra**, se **Mjölksyror**.

**O'xisyror**, organiska syror, vilka förutom den för en syra karaktäristiska gruppen —COOH innehålla en OH-grupp, hydroxylgrupp. O. förhålla sig både som syror och alkoholer och kunna därför bilda två slag av ester-

artade föreningar. Till de vanligaste alifatiska O. räknas mjölksyrorna. Inom aromatiska serien märkes salicylsyra.

**Oxkommunism**, vedernamn på den till tredje internationalen oförbehållsamt anslutna riktningen inom kommunismen.

**Oxo'niumsalter**, organiska föreningar, som innehålla en fyrvärd syreatom och utgöra salter.

**Oxtunga**, se **Anchusa**.

**Oxtunga** (ital. *lingua di bue*), ett i Italien på 1400-t. mycket använt kort svärd med mycket bred, avsmalnande, kort klinga. Uppträder först i Venedig, senare blev Verona huvudfabrikationsorten, fick därefter stor spridning i såväl Frankrike som Tyskland.

**Oxtungsvamp**, *Fistulina hepatica*, porsvamp med 10—30 cm. lång, tunglik, brunröd, inuti något ljusare, köttig, syrlig fruktkropp. Förekommer sparsamt på stammar och stubbar av ek. Ätlig.

**O'xus**, forntidens namn på Amu-Darja (se d. o.).

**Oxy-**, annan form för **Oxi-**.

**Oxyge'nium**, detsamma som syre.

**Oxygeno'l**, se **Vätessuperoxid**.

**Oxymo'ron** (grek., av *oxy's*, skarpsinnig, och *mo'ros*, dum), retorisk figur, bestående i att en tanke uttryckes genom en skenbar motsägelse (t. ex. *en värtalig tystnad*).

**Oxyry'nkos**, se **Papyrus**.

**Oxöga**, övers. av fr. *oeil-de-boeuf*, som betecknar en rund l. oval ljusöppning i allm., i svenskan endast med dylik öppning försedda avant-scenlogerna på en teater.

**Oyama**, **Iwao**, f. 1842, d. 1916, furste, japansk fältmarskalk. Deltog ss. militärattaché på franska sidan i Fransk-tyska

kriget 1870—71. Var krigsminister 1880—95 under härens nydaningsperiod. Under kriget mot Kina intog O. Port Arthur och Wei-hai-wei. Efter att ha varit chef för generalstaben var O. under Rysk-japanska kriget 1904 överbefälhavare.

**oz.**, förk. för ounce (se d. o.).

**Ozæ'na**, lat., stinknäsa. Se *Näsans sjukdomar*.

**Ozobromtryck**, se *Pigmenttryck*.

**Ozokerit**, se *Jordvax*.

**Ozo'n**, se *Syre*.

**Ozoni'der**, organiska föreningar av allmänna typen

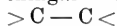

, som uppkomma där-

igenom, att ozon adderas vid en dubbelbindning.

**Ozonisator**, apparat för framställning av ozon genom elektriska urladdningar i syrgasatmosfär. O. består av två koncentriska glasrör. Utanför det yttre och innanför det inre röret finnas metallektroder, som stå i förbindelse med en induktionsapparat. Mellan de båda rören ledas en väl torkad syrgasström.

**Ozotypi'**, se *Pigmenttryck*.

**Oäkta barn**, i äldre svenskt språkbruk benämning å barn, födda utom äktenskap.

**Oäkta spinnare**, *Arctiimorphæ*, en grupp Fjärilar, av vilka en del mycket likna vanliga spinnare. Larverna äro långhåriga. Björnsplinnaren, *Arctia ca'ja*, har mörkbruna fram-



Oäkta spinnare. Björnsplinnare. Bredd mellan vingpetsarna 43—68 mm.

vingar med nätformigt ordnade vita fläckar och band samt röda bakvingar med blåsvarta fläckar. Larverna leva på örter. — Lilla igelkottsspinnaren, *Parasemia planta'ginis*, har svarta framvingar med vita fläckar och band samt växlande röda, gula l. vita, svartfläckiga bakvingar. Bredd mellan vingpetsarna 28—38 mm. Larverna leva på örter. — Bägge arterna allmänna i Sverige.

**Oändligheten**. En matematisk storhet säges gå mot O., om den växer över alla gränser, så att den till slut blir större än vilken ändlig storhet som helst. Den kallas (oegentligt) oändlig storhet. Tecknet för O. är  $\infty$ . Oändligt liten är en storhet, som avtar utan gräns, d. v. s. går mot gränsen noll. Två storheter, som samtidigt gå mot O. l. noll, sägas vara av samma storleksordning, om deras kvot ej överstiger en ändlig gräns. En storhet säges vara oändligt stor l. oändligt liten av *n*-te ordningen, om den är av samma storleksordning som *n*-te digniteten av en annan, som "enhet" vald storhet.

**Oändligt papper**, se *Registreringsapparater*.

## P.



Den helige Wolfgang låter utdela spannmål till de fattiga. Målning av Michael Pacher. (Detalj av huvudaltaret i S:t Wolfgang.)

**P, p.** 1. Sextonde bokstaven i svenska och de flesta andra europeiska alfabet, vanl. tecken för en tonlös, bilabial, explosiv konsonant. Se även *Aspiration*. — 2. Romerskt siffertecken = 400,  $\bar{P}$  = 400,000. — 3. Förk. för lat. Publius. — 4. Kemiskt tecken för en atom fosfor. — 5. *p*, i musiken förk. för piano, *pp* för pianissimo. — 6. *p*, se *Pagina* och *Pinxit*. — Sätta *p* för, förhindra, av ty. *ein P vorschreiben*, vilket möjl. återgår på bruket att vid pest- l. koppepidemi skriva ett *P*. (förk. för ty. *Pest*, pest, l. *Pocken*, koppor) på ett smittat hus.

**Pa**, kemiskt tecken för en atom protaktinium.

*p. a.*, se *Per adress*.

**Paasche** [på'sske], **Fredrik**, f. 1886, norsk litteraturhistoriker, prof. i Oslo 1920. *P.* har huvudsakl. ägnat sina forskningar åt fornnorsk litteratur. Han har bl. a. skrivit *Kong Sverre* (1920); sedan 1923 utger han tills. med Francis Bull en *Illustreret norsk litteraturhistorie*.

**Pacemaker** [pe'jsmejkø], eng., person, som vid träning l. tävling håller sig före en löpare, cykelåkare o. s. v. för att underlätta hans arbete l. egga honom.

**Pa'chelbel**, **Johan**, f. 1653, d. 1706, tysk organist och tonsättare, en av Tysklands främsta tonsättare för orgel före Bach.

**Pa'cher**, **Michael**, f. omkr. 1435, d. 1498, tysk målare och träskulptör från Tyrolen. Längre förbisedd, räknas *P.* numera som en av Tysklands främsta 1400-talskonstnärer. *P.* är starkt påverkad av den samtida norditalienska konsten, närmast Mantegna. Hans huvudverk är det praktfulla, 1477—81 utförda huvudaltaret i kyrkan i S:t Wolfgang, varav vissa delar torde vara utförda av hans broder **Friedrich P.**, omnämnd 1478—1508.

**Pachuca** [-tjo'ka], huvudstad i staten Hidalgo, Mexiko, i ett stort gruvdistrikt. 39,000 inv.

**Pacific** [pəsi'fik] (eng., eg. fredlig, stilla), *Stilla havs-*. — *The P.* [dhø], *The P. Ocean* [ån'sjøn], *Stilla havet*.

**Pacific'e'ra** (lat. *pacifica're*, av *pax*, fred och *fa'cere*, göra) införa fredstillstånd. — Subst.: *pacifikatio'n*.

**Pacificjärnvägar** (jfr *Paci-*

fie), järnvägar, som övertvåra den nordamerikanska kontinenten. Bland För. Stat:s 10 som P. betecknade järnvägar märkas följande: *Great Northern Pacific Railroad* [grejt nå'dhøn pəsi'ffik rejlråd], öppnad 1895, från S:t Paul över Spokane till Seattle och Vancouver; *Northern Pacific Railroad*, öppnad 1883, från Duluth över Moorhead (Minnesota) till Portland och Tacoma. Från Moorehead utgår en linje till Winnipeg; *Chicago, Milwaukee and S:t Paul Railroad* mellan nämnda städer och Seattle; *Union and Central Pacific Railroad* [jo'nion ænd se'nntrel], den äldsta P., öppnad 1869, från Omaha över Ogden till San Francisco; bildar jämte anslutna banor österut den kortaste vägen mellan New York och San Francisco; har även en grenlinje från Salt Lake City till Los Angeles; *Atchison, Topeka and Santa Fé Railroad* [æ'ttjism, tæpi'kæ ænd sæ'nntø fe], öppnad 1881, går från Chicago över Kansas City, Topeka och Santa Fé till Barstow (Kalifornien), där den delar sig i en nordlig gren till San Francisco och en sydlig till Los Angeles och San Diego; *Southern Pacific Railroad* [sə'ðhøn], fullbordad 1883, från New Orleans till Los Angeles med bilinjer från Los Angeles till San Francisco och Portland samt förbindelser med Mexiko från San Antonio och El Paso. — Bland Kanadas P. märkas *Canadian Pacific Railway* (se d. o.) och *Grand Trunk Pacific Railway* [grænnd trængk] (se K a n a d a sp. 488).

**Pacifism** (av lat. *pax*, fred, och *facere*, göra), fredskärlek, fredssträvanden. Jfr **Fredsrörelsen**.

**Pacino'tti** [patji-], Antonio,

f. 1841, d. 1912, italiensk fysiker, 1873 prof. i Cagliari, 1882 i Pisa, angav 1860 principen för ringankaret (se **Elektriska maskiner** sp. 865, fig. 4).

**Pa'cius**, Fredrik, f. 1809, d. 1891, tyskfödd musiker och tonsättare, 1828—34 verksam vid hovkapellet i Sthlm och från 1835 i Finland, där han inlade stor förtjänst om musiklivets höjande (jfr **Finländsk musik** sp. 15). P. tonsatte bl. a. *Suomis sång* och Runebergs *Vårt land* och *Soldatgossen* samt skrev till text av Topelius operan *Kung Karls jakt* (1852).

**Packhus**, se **Tullpackhus**.

**Packhusinspektion**, se **Tullstaten**.

**Packhuskarlar**, arbetare vid vissa tullpackhus med uppgift att biträda vid framforsling, upp- och inpackning samt vägning av gods vid tullbehandling. Till P:s avlöning erläggas av godsets ägare s. k. **dragarpenningar** efter fastställd taxa.

**Packis**, av storm l. ström hopdriven och därefter sammanfrusen drivis. Isflaken skjutas in under varandra l. resas på kant, varigenom P. ofta når flera meters mäktighet. Vanl. bildar den "band" intill en fast iskant. Den avsmälter så småningom underifrån till vanlig istjocklek. P. är ett svårt hinder för sjöfarten.

**Packning**, medel, varmed gasl. vattentät anslutning åstadkommes mellan vissa maskinelement. Vid sammanfogning av rörändar användas jute och blånor, stundom insmorda med talg, mönja o. d. Vid flänsförbindningar användas även tätningar av papper, gummi, asbest o. d. P. vid rörliga maskindelar, ss. propelleraxlar, kolvstänger, anordnas vanl. i **packboxar** (**packningsdosor**).



Vanlig padda. Längd (i Sverige) vanl. högst 8 cm.

Packningsmaterialet utgöres vanl. av mjuka ämnen, ss. läder och gummi, hampa, bomull, asbest m. m. Metalltätningar användas i boxar för överhettad ånga och för högt ångtryck samt oftast, då P. anbringas å den rörliga maskindelen. De utgöras vanl. av ett flertal bredvid varandra ordnade tätningar av gjutjärn, stål, koppar l. andra metaller och äro snett uppskurna, så att ringen blir öppen och fjädrande. Även P. av blyspån förekommer (bl. a. i boxar för högtrycksluft). Jfr Labyrinthtätning och Ventil.

**Pa'ctum**, plur. pa'cta, lat. (försv. pakt, pa'ktum), avtal, överenskommelse. — P. antenuptiale (lat., föräktenskapligt avtal), ofta försv. och förk. paktum, äktenskapsförord. — P. turpe, neslig överenskommelse.

**Pa'dang**, stad på Sumatras v. kust, Nederl. Indien. Viktig handelsstad med export av spec. kaffe från höglandet i ö., dit järnväg leder. 50,000 inv.

**Paddel**, kort åra med brett blad, använd på smala farkoster, ss. kanoter, varvid roddaren sitter med ansiktet mot fören och för P. utanför relingen. P. för enmansrodd är vanl. försedd med två blad.

**Paddfiskar**, *Batra'chidae*, en fam. Taggfeningar, som likna simpor. En c:a 45 cm. lång,

ovan brun, under vit, över hela kroppen vit- och svartbrunprickig. P. är *Batra'chus dida'ctylus* från n.v. Afrikas kust.

**Paddock** [pæ'ddæk], eng., inhägnad plan, där hästar röra sig fritt, vanl. invid stall.

**Paddor**, *Bufo'nidae*, en fam. Grodor med vanl. klumpig kropp och relativt korta bakben. Huden är vanl. starkt vårtig. Bakom öronen finnas i regel större körtelknölar. Tänder saknas. — Vanliga P., *Bufo bufo*, är vanl. ovan brun, mörkfläckig, under grå, oregelbundet mörkfläckig. Öronkörtlar långsträckta, njurformiga. Allmän i s. och mell. Sverige, norrut sällsyntare. Lever av insekter, maskar m. m. Äggen läggas i långa strängar i vatten. — **Stinkpaddan**, *Bufo calamita*, har ett ljusgult streck längs ryggen. Öronkörtlar platta, trekantiga. Hanens kväkljud förstärkes genom en kväkblåsa. Längd vanl. 5—7 cm. Sveriges s. och v. kustlandskap. — Den amerikanska *agan*, *Bufo marinus*, når 14—25 cm:s längd.

**Paddy** [pæ'ddi]. 1. Diminutiv av *Patrick* (Irlands skyddshelgon); engelskt öknamn på irländarna. — 2. (Eng., av malajiska *padi'*), se **Ris**.

**Pa'derborn**, stad i prov. Westfalen, Preussen, s. om rep. Lippe. Domkyrkan är gotisk med romanskt västparti. Bartolomeuskapellet från 1017 är Tysklands äldsta välvda hallkyrka. Katolsk biskop. Två filosofiska-teologiska högskolor. Järnvägsknut. 33,000 inv. — I P., som urspr. hette *Pa'derae fo'ntes*, grundades 795 det sedermera riksomedelbara och 1803 sekulariserade biskopsstiftet P. Den lutherska läran vann insteg där men undertrycktes 1532. Staden P. vann en viss

oavhängighet men införlivades med stiftet 1604.

**Padere'wski, Ignaz**, f. 1860, polsk pianist och tonsättare, har komponerat bl. a. stycken för piano, kammarmusik, två operor och en symfoni. Han var en av ledarna för Polens frigörelsesträvanden under världskriget, var 1919 polsk premiär- och utrikesminister och undertecknade ss. sådan Versaillesfreden. Han har sedermera återupptagit sin verksamhet som firad konsertpianist i Amerika och Europa (Paris).

**Pa'disjah**, pers., överkonung, storherre; förr officiell titel för den turkiske sultanen. Jfr Pasja.

**Pa'dova**, se P a d u a.

**Pa'dre**, ital. och sp., fader.

**Padt-Brugge, Dionysius**, holländsk kopparstickare, verksam i Sverige under Karl XI:s tid, utförde porträtt och 1676 en stor gravyr på två plåtar över Kristian Tyranns intåg och kröning i Sthlm samt scener ur Stockholms blodbad efter en i träskuren, senare uppbrunnen tavla från 1524.

**Pa'dua**, ital. *Padova*, huvudstad i en provins med samma



Padua. San Antonio.

namn, Venetien, n.ö. Italien. 120,000 inv. — P., som under medeltiden och renässansen var ett av n. Italiens konsteentra, är rikt på minnesmärken från dessa perioder. Den märkligaste kyrkan är den 1232—1307 i gotisk, bysantinskt influerad stil uppförda San Antonio, kallad "il Santo", av vars rika inredning märkes det huvudsakl. av Donatello utförda högaltaret. Framför kyrkan står samme konstnärs berömda rytтарstaty av Gattamelata (se ill. till *Bildhuggarkonst* sp. 1532). Bland kyrkorna märkas f. ö. det lilla Arenakapellet med Giottos epokgörande, 1305—07 utförda freskoserie (se ill. till *GiOTTO*) samt Eremitanikyrkan, som i ett kapell har berömda fresker av Squarciones skola, främst Mantegna (se ill. till *Italiensk konst* sp. 1631). Den mest framträdande profanbyggnaden är Palazzo della Ragione, "il Salone", uppfört 1172—1219, loggierna 1306, berömt för sin väldiga, 1420 om-

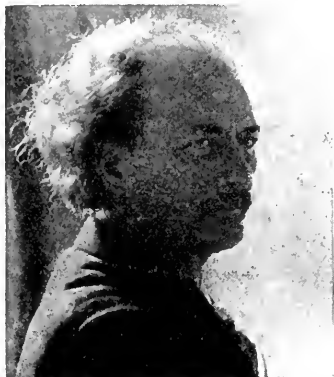

Ignaz Paderewski.



**Padua**, Palazzo della Ragione. Festsalen, byggda festsal med ett konstruktivt märkligt trävalv. — Berömt universitet från 1222. Biskopsäte. Medelpunkt för Venetiens inlandshandel. Järnvägsknut. — P. är forntidens *Pata'vium*, en av Italiens äldsta städer. På 900-t. blev P. fri stad, 1318 furstendöme under ätten Carrara, 1405 införlivades det med republiken Venedig.

**Pa'dus**, lat., Po.

**Pae'a'n**, se **Pa'ian**.

**Pae'nula**, lat., se **Kläde-dräkt** sp. 928.

**Pae'o'nia**, se **P'ion**.

**de Paepe** [pa'pe], **César**, f. 1841, d. 1890, belgisk läkare och skriftställare, urspr. typograf, socialismens pionjär i Belgien och en av stiftarna (1885) av belgiska socialdemokratiska partiet.

**Paër** [pää'r], **Ferdinand** o, f. 1771, d. 1839, italiensk tonsättare, skrev ett flertal operor, ss. *Camilla* (1799), *Sergino* (1803), *Leonora* (1804).

**Paësie'llo**, **Giovanni**, f. 1741, d. 1816, italiensk tonsättare, skrev över 100 operor, bl. a. *Barberaren i Sevilla* (1783, Sthlm 1797) till samma text som Rossinis liknämnda opera.

**Pae'stum**, grek. *Poseidon'a*, nu *Pesto*, forntida grekisk koloni vid Italiens västkust s. om Nea-

pel. Ruinerna av dess åt Poseidon helgade tempel höra till den doriska stilens bäst bevarade minnesmärken (se ill. till **Byggnadskonst** sp. 829 f. ).

**Paflago'nien**, under forntiden landskap i n. Mindre Asien, mellan Pontos, Galatien och Bitynien. Styrt av självständiga furstar, underkuvades P. av lydiske konungen Kroisos och kom sedermera under persiskt, pontiskt och (från 64 f. Kr.) romerskt välde.

**Pa'fos**, forntida grekisk stad på Cypern, särskilt känd genom ett tempel åt Afrodite, som här troddes ha fötts ur havets skum.

**pag.**, se **Pagina**.

**Pagani'ni**, **Niccolo**, f. 1782, d. 1840, italiensk violinist. Med sin till högsta höjd drivna teknik och sitt eldiga och medryckande föredrag förvärvade P. i Italien och från 1828 även i det övriga Europa en enastående ryktbarhet ss. konsertviolinist. Till hans framgångar bidrog även ett excentriskt yttre uppträdande och en tidigt kring hans äventyrliga levnad spunnen tradition. P., som



Niccolo Paganini. Teckning av J. A. D Ingres.



med förkärlek spelade egna kompositioner, till en del improviserade, skrev för violin 24 kapriser, 2 konserter, flera variationsverk m. m.

**Pagani'sm** (av lat. *paganus*, hedning), hedendom.

**Pagasai'**, forntida grekisk stad vid Volobukten, märklig genom fyndet av ett stort antal gravvårdar med målningar.

**Page** [sv. utt. pasj], fr., yngling l. gosse i tjänst ss. uppvakande vid ett hov l. annat förnämt hus. Denna tjänartyp utbildades inom det medeltida riddarväsendet, i det förnäma gossar anställdes som P. hos höga herrar för att hos dem tillägna sig höviskt skick och övas i ridderliga idrotter.

**Page** [pejdj]. 1. **Walter Hines P.**, f. 1855, d. 1918, nordamerikansk diplomat. Efter en framgångsrik journalistisk verksamhet var P. 1913—18 För. Stat:s ambassadör i London. Från början anhängare av ententens politik, bidrog P. verksamt till För. Stat:s inträde i världskriget. Det om honom utgivna arbetet *Life and letters of Walter H. Page* (1922) tillhör krigsårens mer intressanta dokumentinsamlingar. — 2. **Frederick Handley P.**, f. 1885, engelsk flygplanskonstruktör, grundade 1916 firman Handley Page Ltd, som under kriget byggde ett antal stora bomb- och torpedflygplan och senare byggt ett stort antal trafikflygplan.

**Page'llsläktet**, *Page'llus*, ett släkte *Havsrudefiskar*. Kroppen är täckt av stora, hårda fjäll. *Fläckpagellen*, *Pagellus centrodonatus*, är ovan rödbrun, på sidorna ljusare gråröd med en svart fläck ovanför bröstfenorna, under silvervit. Längd 5 dm. Medelhavet, Atlanten, rätt sällsynt vid svenska västkusten.

**Paget** [pæ'ddjit], **Violet**, f. 1856, engelsk författarinna under pseud. **Vernon Lee**. Längre bosatt i Italien, har P. blivit mest bekant genom sina reseessayer *Genius Loci* (1905; sv. övers. 1907) och *The sentimental traveller* (1907), i vilka hon framträder som en svärmisk estetnatur.

**Pagina**, förk. *pag.* (plur. *pagg.*) l. p., sida i en skrift l. bok. — **Pagine'ra**, numrerade sidorna i en skrift.

**Pago'd** (av sanskr. *bhagavati*, heligt hus, i dravidisk form *pagodi*), europeisk benämning på fristående tempel (således ej grottempel) i Indien, Indo-Kina, Kina och Japan. Se vid. **Byggnadskonst** sp. 821—823.

**Paha'ng**, se **Malajstaterna**.

**Pa'havi**, se **Iranska språk** sp. 1487.

**Pahr**, urspr. italiensk arkitektsläkt, verksam på 1500-t. i Tyskland och Sverige. Dess märkligaste i Sverige arbetande medlemmar voro de av **Johan III** på 1570-t. inkallade bröderna **Johan Baptista**, som snart åter lämnade landet, **Dominicus** (d. 1602 l. 1603) och **Franciscus** (d. 1580), vilka utförde rika renässansanläggningar, de bägge förra å slotten i Kalmar och Borgholm, den sistnämnde å Uppsala slott.

**Paia'n**, *pa'e'a'n* l. *pe'a'n*, en i den forngrekiska kulten förekommande religiös sång, vanl. ägnad Apollon.

**Pai-ho**, "vita floden", se **Peiho**.

**Paijkull** [pæ'j-], ätter av livländskt ursprung. l. **Otto Arnold P.**, f. 1662, d. 1707, livländsk general, ehuru svensk undersäte i tjänst hos August den starke. P. ledde det anfall mot



Paul Painlevé.

Riga 1700, varmed Stora nordiska kriget inleddes, och deltog i slaget vid Düna 1701. Tillfångatagen 1705, blev han avrättad för förräderi. — 2. Gustav v. P. (Paykull), frih., f. 1757, d. 1826, författare, zoolog, kansliråd 1796. P. skrev komedin *Ordensvurmen* (1785), riktad mot samtidens ordensväsen; ett mot styckets uppförande utfärdat förbud gav Kellgren impulsen till hans kamp mot ordensväsendet. P. utgav även monografier över insektgrupper. Sina zoologiska samlingar donerade han till Vet. akad. (jfr *Naturhistoriska riksmuseet*).

**Pailleron** [pajrä'ŋ], Édouard, f. 1834, d. 1899, fransk dramatiker, led. av Fr. akad. 1882. P:s komedi *Le monde où l'on s'ennuie* (1881; Sällskap där man har tråkigt, uppf. s. å.), en spirituellt satir över societetslivets förkonstling, har ofta uppförts även i Sverige.

**Pai-lou**, kinesisk äreport, oftast rest som minnesmärke; består i allm. av tre, stundom fem avdelningar, bildade av pelare, den mittersta avdelningen högst. De

små taken äro ofta täckta med glasyrtegel. Se ill. till *Byggnadskonst* sp. 822.

**Paine** [pejn], Thomas, f. 1737, d. 1809, engelsk-amerikansk skriftställare, vilken ivrigt omfattade franska revolutionens idéer och personligen deltog i densamma. I enlighet med dess principer författade han verket *Rights of man* (1791—92) samt hävdade i arbetet *The age of reason* (1794—96; Förnuftets tidehvarf, 1865) den s. k. naturliga religionens deistiska ståndpunkt.

**Painlevé** [pä'nløve'], Paul, f. 1863, fransk matematiker och politiker, 1887 prof. i mekanik i Lille, 1892 i Paris. P. har utgivit betydande vetenskapliga arbeten inom matematik, mekanik och fysik och framför allt bedrivit resultatrika forskningar ang. teorin för differentialekvationer. Invald i deputeradekammaren 1910 ss. republikansk socialist, blev P. 1915 minister för undervisningsväsendet och uppfinningar för försvaret och mars 1917 krigsminister. Sept.—nov. s. å. var han tillika konseljpresident. Efter kriget jämte Herriot ledare för oppositionen mot det nationella blocket (jfr *Frankrike* sp. 532), blev P. efter vänsterns valseger maj 1924 kammarpresident och var presidentkandidat efter Millebrands avgång s. å. Anyo konseljpresident (och tillika krigsminister) efter Herriots avgång april 1925, igångsatte P. det spansk-franska fälttåg mot rifkabylerna i Marocko, som våren 1926 ledde till Abd el-Krims kapitulation. Han lyckades emellertid ej genomdriva sitt program för finansernas upphjälpande. Okt. 1925 inträffade en ministerkris, som medförde finansministern Caillaux' avlägsnande, men P:s

nya kabinet, i vilket han själv övertog finansportföljen, störtades redan följande månad. P. var sedan krigsminister i Briands ministärer till juni 1928.

**Paio'nios**, grekisk bildhuggare från Mende i Trakien, verksam under senare hälften av 400-t. f. Kr., enl. inskrift mästare till den berömda *Nike i Olympia* (se ill. till Bildhuggarkonst sp. 1512).

**Pair** [pär], fr., se **Pär**.

**Paisley** [pe'jsli], stad i grevsk. Renfrew, Skottland, vid en segelbar biflod till Clyde. Betydande textilindustri. 90,000 inv. (med förstäder 110,000 inv.).

**Pa'jala**, 1. Socken i Norrb. l., jämte Muonionalusta kapellförs. och Junosuando pastorat i Luleå stift. 4,450 inv., därav i Muonionalusta kapellförs. 820 inv. — 2. Tingslag i Torneå domsaga, Norrb. l., omfattar socknarna Pajala och Junosuando.

**Pa'jas**, pa ja'z zo l. baja'z zo (fr. *paillasse*, av ital. *pagliaccio*, eg. halmmadrass), en i det italienska folklustspelet förekommande upptågsmakare, urspr. klädd i madrassyg; numera i allm. detsamma som clown. — 1 överförd bet. person utan värdighet, lustigkurre etc.

**Pajou** [-jo'], Augustin, f. 1730, d. 1809, fransk bildhuggare, en av nyklassicismens populäraste skulptörer i Frankrike, av vår tid mähända mest uppskattad för sina temperamentsfulla, tekniskt mäterliga porträttbyster (i svensk ägo porträtt av madame du Barry).

**Pajsberg**, numera nedlagd järn- och mangaumalmsgruva i Färnebo skn, Värml. l., n.ö. om Filipstad, bekant fyndort för sällsynta mineral.

**Paketbåt** (eng. *packet-boat*, fr.



Madame du Barry. Marmorbyst av Augustin Pajou.

*paquetbot*), **pa ket**, urspr. av regeringens förhyrt, bevärat, snabbseglande fartyg i post- och passagerartrafik, numera större post- och passagerarångare.

**Paketgods** kallas vid godsbedördran på järnväg, till skillnad från *il gods* och *frakt gods*, kollen, som ej överstiger 10 kg. i vikt och 50 kbdm. i rymd. P. indelas i 3 viktklasser: 1) högst 2 kg., 2) över 2 t. o. m. 5 kg., 3) över 5 t. o. m. 10 kg. Inom varje viktklass sker fraktdebiteringen per stycke.

**Pakfo'ng**, se **Nysilver**.

**Pako'mios**, se **Klosterväsen** sp. 913.

**Pakt**, pa'ktum, se **Pactum**.

**Pa'lacký** [-latski], Franček, f. 1798, d. 1876, tjeckisk historiker, publicist och nationalistisk politiker, en av den tjeckiska pånyttfödelsens främsta pionärer. Bland hans många skrifter märkas *Geschichte von Böhmen* (till 1526; 5 bd, 1836—76, även på

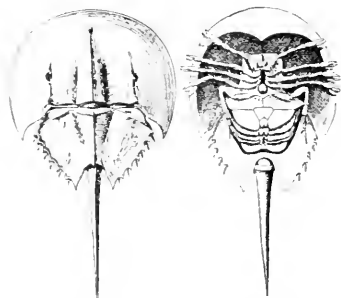

Palaeostraca. En art *Limulus*. T. v. Översidan. — T. h. Undersidan.

tjeck.). 1861 led. av österrikiska herrehuset och 1863 tjeckernas ledare i böhmiska lantdagen.

**Paladiner** (fr. *paladins*, av *Pala'tium*, se Rom), dels de tolv riddare, som bildade Karl den stores livvakt, dels Arturs följeslagare (se Artursagorna). Jfr Palatin.

**Palaeoma'stodon**, ett släkte fossila Elefantdjur (se d. o. sp. 847), som levde under oligocen tid i Egypten. I överkäken var andra framtanden betlik, i den starkt förlängda underkäken platt, skovellik. En rätt lång snabel var utbildad. Kroppens höjd c:a 2 m.

**Palaeostraca**, en underklass Leddjur. Kroppen består av en framkropp och en segmenterad bakkropp, som i spetsen bär en ändtagg. På framkroppens översida sitta ett par sammansatta sidoögon och mediala punktögon. P. härstamma trol. från trilobitlika stamformer och bilda en utvecklingsserie, som leder över till spindeldjuren (*Limulus*-teorin). — De enda nu levande P. äro moluckkräftorna, *Limulus* (ordn. *Xiphosura*), hos vilka framkroppens skal är halvceklformigt med två bakåt utlöpande hörn, som omfatta den sexkan-

tiga, på sidorna taggförsedda bakkroppen. De flesta framkroppsbenen bära saxklor. Moluckkräftorna leva i varma hav. Längd intill c:a 60 cm. — Till ordn. *Giganto'straca* höra fossila, paleozoiska, skorpionliknande P. En del nådde 1,5—2 m:s längd. Framkroppen var relativt liten, bakkroppen långsträckt. De bakre framkroppsbenen buro breda, ärbladlika leder i spetsen.

**Palaio'logos**, grek., "följande den gamla (= grekisk-ortodoxa) läran", binamn på flera östromerska kejsare av en ätt, som därför kallades *palaio'logerna*. Den regerade 1261—1453.

**Palais** [-lä'], fr., se Palats.

**Palamedes**, grekisk hjälte under Trojanska kriget, berömd för sin uppfinningsrikedom.

**Palamedes**, Anthonie, f. 1601, d. 1673, holländsk målare, verksam i Delft, målade företrädesvis fint utpenslade scener ur det galanta sällskapslivet.

**Palander af Vega**, Louis, f. 1842, d. 1920, ishavsfarare, amiral. Efter sjöofficersexamen 1864 och någon tids tjänst i handelsflottan deltog P. i A. E. Nordenskiöld's expedition till Spetsbergen 1868. Sin berömmelse vann P. som befälhavare på "Vega" (1878—80), varvid han som Nordenskiöld's närmaste man nitiskt bidrog till att genomföra nordostpassagen (se Polarexpeditioner). P. adlades 1880. Han var 1901—05 sjöminister.

**Palankin** [-ki'n] (fr. och eng. *palanquin*, av sanskr. *parjanka*, vilobädd), se Bärstol.

**Pala'sch**, ry., se Svärd.

**Palatal** (av lat. *pala'tum*, gom, gomtak), ljud, vid vars bildande tungan artikulerar mot hårda gommen. Termen nyttjas både om konsonanter, spec. om

dem, som artikuleras med tungryggen, och vokaler. Ex.: *g, k* före *i, e* samt s. k. främre vokaler. Jfr **K a k u m i n a l**.

**Palati'n** (lat. *palati'nus*, av *Palatium*, se **R o m**), fordom i flera europeiska länder, ss. England, Ungern och Polen, titel på vissa höga hov- och ämbetsmän. I Frankiska riket, där **P.** funnos till 800-t:s slut, voro ämbetets befogenheter militära och främst juridiska, i det **P.** ägde döma konungens dom. Jfr **Pfalzgreve** och **Paladiner**.

**Palati'niska kullen**, **Palati'nen**, **Palatium**, se **R o m**.

**Palats** (av *Palatium*, se **R o m**). Med *pala'tium* l. *pala's* (se även **Hall**) betecknades under medeltiden boningshuset l. festbyggnaden (stundom blott festsalen) inom en furstlig borg. I Italien och Frankrike fick **P.** (*palazzo*, resp. *palais*) betydelsen adligt (l. furstligt) stadsslott l. administrationsbyggnad, i stad, och slutligen har **P.** övergått till att beteckna praktfull byggnad i allm.

**Palauöarna** [*palao'*-], se **P e l e w ö a r n a**.

**Pala'wan**, sp. *Paragua*, ö bland **Filippinerna**.

**Pala'ver** (av port. *palavra*, ord, tal), urspr. portugisernas förhandlingar med negrerna på Guineakusten, senare i allm. förhandlingar mellan vita och svarta l. mellan de senare inbördes. I överförd bet. ordrikt, innehållsfattigt prat.

**Palazzo** [-la'ttså], se **P a l a t s**.

**Palea'rktiska regionen** (av grek. *palaio's*, forntida, och *ark-tisk*), se **D j u r g e o g r a f i**.

**Palembang**, huvudstad i ett residentskap med samma namn, s. **Sumatra**, Nederl. **Indien**. Export av kaffe och bergolja. 75,000 inv.

**Palencia** [-lä'nntia]. 1. Provins i n. **Gamla Kastilien**, n. **Spanien**. Känd för sina yllevävnader. 195,000 inv. — 2. Huvudstad i **P.** 1. Sengotisk katedral med rik inredning. Klädesväverier. Järnvägsknut. 18,000 inv.

**Palenque** [-lä'nke], mindre stad i prov. **Chiapas**, **Mexiko**. I närheten ruiner av en mayansk stad, vars blomstringstid inföll vid den första stora mayakulturperiodens slut.

**Paleobiologi'**, **Paleobotanik** (av grek. *palaio's*, forntida, och *biologi*, resp. *botanik*), se **Paleontologi**.

**Paleoc'en**, **Paleoge'n** (av grek. *palaio's*, forntida, och *coc'en*, resp. grek. *g'e'nin*, födas), se **Tertiärperioden**.

**Paleogeografi'** (av grek. *palaio's*, forntida, och *geografi*), förhistorisk geografi, grundar sig på geologin och paleontologin och avser att utreda växlingen mellan land och hav under äldre tider. Vissa växt- och djurgeografiska förhållanden ha lett en äldre skola till antagandet av numera försvunna **l a n d b r y g g o r** tvärsöver oceanerna. Detta antagande är dock svårt att förena med geologiska, särskilt isostatiska (jfr **Isostasi**) förhållanden, och bland geologerna räknar man numera hellre med oceanernas och kontinenternas relativa permanens (**p e r m a n e ' n s t e o r i n**). Jfr **Kontinentalflytningsteorin**.

**Paleografi'** (av grek. *palaio's*, forntida, och *grä'fein*, skriva), vetenskapen om i äldre tider brukade skriftarters (majuskel-, minuskel-, karolingisk, gotisk o. s. v. skrifts) beskaffenhet, utveckling och tolkning. **P.** står i nära samband med diplomatik, sfragistik m. fl. historiska hjälpetenskaper.

Modern P., representerad t. ex. av de senare decenniernas ryktbaraste paleograf, L. Traube, sätter sig självständiga kultur- och litteraturhistoriska mål före. Särskilt för utvecklande av kännedomen om äldre tiders litterära och kulturella centra, klosterskolor, skriptorier m. m., har P. stor betydelse. Den vetenskapliga P. uppstod i Frankrike, och dess förste store företrädare var Mabilion. Flera institut ha grundats för studiet av P. (främst den 1821 stiftade École des chartes i Paris). Berömda paleografer ha i senare tid varit italienaren S. Maffei, som särskilt påpekade skriftarternas inre samhörighet, fransmännen Silvestre och Delisle, tyskarna Kopp och Wattenbach samt engelsmannen Westwood m. fl. Genom moderna fotografiska handskriftreproduktioner har P:s utveckling i hög grad främjats. Se vid. Skrift.

**Paleoklimatologi'** (av grek. *palaios's*, forntida, och *klimatologi*), vetenskapen om forna tiders klimat, grundar sig på kännedomen om den fossila växt- och djurvärlden, om paleogeografin och om bergarterna. Bevis för forntida klimatförändringar äro bl. a. förekomsten av tilliter (se d. o.) o. a. glaciala bildningar, laterit (en tropisk vittringsprodukt), saltlager o. a. arida bildningar i helt andra trakter än dem, i vilka de bildas i våra dagar.

**Paleolitiska tiden** (av grek. *palaios's*, forntida, och *litos*, sten), äldre stenåldern (se d. o.).

**Paléologue** [-låg], Maurice, f. 1859, fransk diplomat och författare, minister i Sofia 1907—12, ambassadör i Petersburg 1914—17, generalsekreterare i utrikesdepartementet 1920. P. har skildrat sin händelserika mission

i Ryssland i memoarverket *La Russie des tsars pendant la grande guerre* (3 bd, 1921—22), utgivit historiska arbeten (*Romantisme et diplomatie*, 1924, sv. övers. 1925), konsthistoriska studier m. m.

**Paleontolog**, vetenskapsman, som ägnar sig åt paleontologi.

**Paleontologi'** (av grek. *palaios's*, forntida, *on*, väsen, och *logos*, lära), vetenskapen om fossila växter och djur, d. v. s. gångna geologiska perioders växt- och djurvärld (jfr Fossil). Genom jämförande studier av nu levande organismer och fossil kunna utdöda djur och växter ofta helt rekonstrueras. Som vetenskap är P. relativt ny. Äldre uppfattningar av fossilen ss. "naturens lek", kvarlevor efter syndafloden e. d. vederlades av Cuvier m. fl. Den moderna växtpaleontologins grundare var Adolphe Brongniart. Efter Darwin är utvecklingsläran härskande inom P., vilken också lämnat viktiga sannolikhetsbevis för utvecklingsläran (jfr d. o.) och blivit av stor vikt för fylogenin och systematiken. Genom ledfossil bidrar P. även till den historiska geologin. Studiet av de fossila arternas utbredning ger vid. upplysningar om fördelningen av land och hav i äldre tider (paleogeografi, se d. o.) samt om klimatiska (paleoklimatologi, se d. o.) och växt- och djurgeografiska förändringar under gångna geologiska perioder (t. ex. om värmeålskande växtvärld på Spetsbergen och Grönland m. fl. arktiska länder ännu under tertiärperioden). **Paleobiologi'n** söker utreda de fossila organismernas levnadsätt. Av fossila djur äro mer än 100,000 arter kända, vilket dock måste vara en bråkdel av dem,

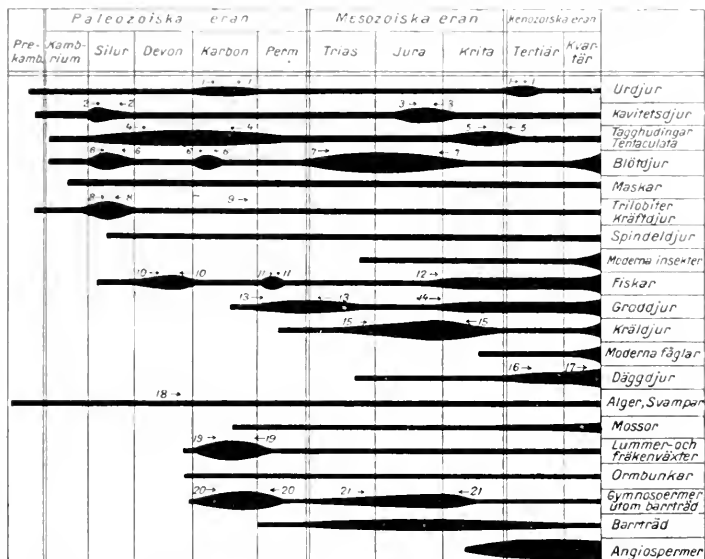

Paleontologi. Schema över olika djur- och växtgruppers förekomst i geologiska avlagringar. Ansvällningar beteckna resp. grupperns högsta blomstring. 1 foraminiferer, 2 graptoliter och koralldjur, 3 svamp- och koralldjur, 4 Brachiopoda och tagghudingar, 5 tagghudingar, 6 Nautiloidea (*Nautilus m. fl.*), 7 ammoniter, 8 trilobiter, 9 tiofotingarnas första uppträdande, 10 pansarfiskar, 11 ganoider, 12 benfiskarnas första uppträdande, 13 *Stegocephali*, 14 grodornas första uppträdande, 15 fisk-, flyg- och skräcködlor, *Sauropterygia*, 16 högre däggdjurs och 17 människans första uppträdande, 18 svamparnas första uppträdande, 19 *Lepidodendron*, *Sigillaria*, *Calamariales m. fl.*, 20 *Pteridospermae*, *Cordaitales*, 21 *Cykadofyter*, *Ginkgo* och närbesläktade.

som levat. Jfr nedan nämnda djur- och växtgrupper och geologiska perioder samt Geokronologi. — *Zool. Djurpaleontologi'n*, (*zoopaleontologi'n*, *paleozoologi'n*) behandlar de fossila djuren, vilkas utvecklingshistoria ligger till grund för den geologiska tidsindelningen alltifrån kambrium. Från de äldsta fossilförande lagren känner man endast marina djur. I prekambrika lager ha sporadiska fossil träffats, bl. a. ett kräftdjur och radiolärer. Den första rika djurvärlden uppträder i kambrika systemet

och vittnar om en redan tillryggalagd, lång utvecklingsperiod. Här dominera trilobiter; dessutom förekomma svampdjur, de första koralldjuren, maskar, *Brachio'poda*, tagghudingar, flera blötdjursgrupper etc. Primitiva insekter uppträdde mot karbonperiodens slut, medan de moderna insekternas framträdande föregick och delvis sammanföll med de blombarande växternas utveckling mot mesozoiska erans slut. Till leddjuren höra de äldsta luftandande djuren (t. ex. en skorpion i silurlager vid Visby). De första spåren av fiskar äro tänder i understa

ordovicium, men en verklig fisk-fauna (pansarfiskar o. a. primitiva grupper) förekom först i gotlandium. Bland groddjur uppträdde de primitiva *Stegocephali* tidigast, i karbon; de dogo ut i trias. Kräldjuren hade sina tidigaste representanter i slutet av karbon- l. i permperioden. De äldsta däggdjuren tillhörde *Multituberculata*. P. erbjuder utomordentliga exempel på utvecklingsserier, bland vilka flera däggdjursserier från tertiärperioden, t. ex. hästdjuren, torde vara de mest bekanta. Å andra sidan känner man former, som under en stor del av jordens historia stått stilla i sin utveckling, t. ex. den ännu levande *Lingula* (ett släkte *Brachiopoda*), som icke undergått någon förändring sedan kambriska perioden. — Bot. Växtpaleontologi'n (fytopaleontologi'n, paleobotaniken) sysslar med växtfossilien. Dessa förekomma i mycket mindre mängd än djurfossilien; flertalet äro funna i sötvattensavlagringar (t. ex. stenkolsformationens). De äldsta kända algerna i prekambrika och kambriska avlagringar tillhöra *Cyanophyceae* och *Flagellata* (kokkolitoforider; jfr Kokkolit). Grönalger (kalkalger) förekommo redan i ordovicium, kiselalger började i jura. De äldsta kända landväxterna, ormbunksväxter av gruppen *Psilophytales*, levde under devonperioden (trol. redan under yngre silur). De äldsta och mest primitiva gymnospermerna, *Pteridospermae* (l. *Cycadofilices*), funnos trol. redan i övre devon, voro allmänna under karbonperioden och dogo senare ut. Cykadofyter äro kända från yngre paleozoiska eran. *Cordaitales* (*Cordaites*, se d. o.) nådde sin

högsta utveckling under övre karbon och utdago senare. *Ginkgo* och närbesläktade former äro kända från paleozoiska erans slut och nådde sin kulmen under juraperioden. Barrträd framträdde först i undre perm (l. möjligen övre karbon) och voro rikast utvecklade under mesozoiska eran. I stort sett kan sägas, att den äldre delen av paleozoiska eran utmärktes av algflora, medan den yngre var ormbunksväxternas och de äldsta fröväxternas tid; den mesozoiska eran var framför allt gymnospermernas tid, medan senare delen av kritperioden, tertiär- och kvartärperioderna samt nutiden utgöra angiospermernas tidsålder. — Se även schemat sp. 1529—30.

**Paleotropiska regionen** (av grek. *palaio's*, forntida, och *tropisk*), se Växtgeografi.

**Paleoty'p**, se Inkunabler.

**Paleozoiska eran** (av grek. *palaio's*, forntida, och *zo'on*, djur), se Geokronologi.

**Paleozoologi'** (av grek. *palaio's*, forntida, och *zoologi*), se Paleontologi.

**Palermo**, huvudstad på Sicilien och i en provins med samma namn, utomordentligt vackert belägen vid den av mäktiga berg omgivna Palermobukten. 400,000 inv. — I arkitektoniskt avseende är P. en av Italiens märkligaste städer. Från äldre medeltid kvarstå en mängd byggnader, i vilka arabiska, bysantinska och normandiska element sammansmält till en egendomlig blandstil. I huvudsak bysantinska äro kyrkorna San Giovanni degli Eremiti, grundad 1132, den praktfullt mosaiksmäckade La Martorana (1147; se ill. till Italiensk konst sp. 1619) och San Cataldo (1161). Av det normandiska



slottet, Palazzo Reale, kvarstår i ursprungligt skick endast det för sin enastående praktfulla mosaikutsmyckning och inredning berömda slottskapellet, Capella Palatina (1129—40). I domen, uppförd 1169—85, senare flera gånger ombyggd, befinna sig de normandiska och hohenstaufiska härskarnas gravar. Från senare medeltid, renässans och barock finnas en stor mängd kyrkor och palats. Museo Nazionale omfattar rika samlingar av antik skulptur, medeltida siciliansk konst och ett målningssgalleri. Universitet, grundat 1779. Livlig handel (export av spannmål, sydfrukt, olja, svavel m. m.). Italiens fjärde sjöfartsstad. Järnvägsknut. — P. hette i forntiden *Pano'rmus* och anlades av fenicierna. Det var residens för Siciliens olika härskare ända från den arabiska tiden (800-t.) utom under de skeden, då ön var förenad med Neapel.

**Palestina** (av hebr. *pe'la'sjät*, Filistéen; se nedan sp. 1538), stat och engelskt mandatområde i Främre Asien, mellan Medelhavet i v., Egypten i s.v., Trans-Jordanien i ö., Syrien i n.ö. och n. 23,000 kvkm. 757,000 inv. (1922), därav 591,000 muhammedaner (mest araber), 84,000 judar, 73,000 kristna och 7,000 druser. Judarnas antal är i stigande genom invandring (juli 1924—juni 1925 24,000, därav aug.—sept. 1924 5,000) och uppskattades 1925 till över 120,000. — *Naturförhållanden*. Kusten är sandig och har få goda hamnar. Utmed Medelhavet sträcker sig väsentl. s. om Karmel (arab. *Dja'bal Mar Elja's*, "Eliasberget") en högst 20 km. bred slätt; sträckan n. om Jafa är det från G. T. bekanta Saron. Innanför kustslätten höjer sig berglandet (500—1,000 m. ö. h.) ter-



Palermo. Capella Palatina.

rassformigt från v. och brantare från ö. Det består av kalkstensberg från kritperioden, ö. om Karmel avbrutna av Jisreels dal (*Mardj ibn-A'mir*). Om de olika delarna se f. ö. Galiléen, Samarien och Judéen. Kring Jordan och Döda havet (se dessa ord) ligger en djup sänka. P:s s., mot Akabaviken avsmalnande del har stäpp- och (söderut) ökenkaraktär. De enda sjöarna äro de med Jordan sammanhängande *Bahr al-Chet*, *Bahr Tabari'je* ("Tiberias sjö", Gennesaret) och *Bahr Lut* ("Lots sjö", Döda havet). Av vattendrag märkes utom Jordan dess högerbiflod *al-Fa'ra* (dess mera betydande vänsterbifloder tillhöra Trans-Jordanien); övriga vattendrag äro till större delen uttorkade under sommaren. — *Klimatet*, i stort sett subtropiskt, är vid kusten mildt och behagligt, i bergsbygden strängare och utmärkes i Jordandalens s. del av tropisk hetta; nederbörden utgöres av vinterregn och är i v. (till berg-



landets högsta rand) ganska riklig (intill 700 mm.), i ö. sparsam. — Om växt- och djurvärld se Medelhavsländerna. — Näringar. Huvudnäring är jordbruk, som för att ge god avkastning (två skördar) kräver konstbevattning. Det bedrivs primitivt av araberna, medan judarna införa moderna metoder. Förnämsta produkter äro vete, korn, durra, tobak, apelsiner, fikon, oliver, vin. Fåraveln är starkt uppdriven; vidare hållas bl. a. getter och åsnor. I Jordans vattenfall finnas stora kraftresurser. Industrin är outvecklad. Turisttrafiken ger goda inkomster. Den längsta järnvägen går från Haifa till Rafa vid s.v. gränsen, varifrån den fortsätter till Kantara. Andra linjer äro Jafa—Jerusalem och Haifa—Hidjaz. Livlig automobiltrafik. Förnämsta hamnar äro Haifa och Jafa. Till P. ankommo 1925 2,472 fartyg, därav 754 ångfartyg. 18 utländska rederier ombesörja regelbunden passagerartrafik på P:s hamnar. P. saknar flotta. — Egyptiska pund äro P:s lagliga betalningsmedel, tills ett planerat myntsystem upprättats. — Mandatet styres enl. en 1922 promulgerad konstitution av en high commissioner och ett verkställande råd samt en indirekt vald rådgivande församling, som skall upphöjas till lagstiftande, ehuru med begränsad kompetens och vetorätt för regeringen. Förutom ett statligt domstolsväsen ha de kristna, judiska och muhammedanska religionssamfundet egna domstolar med en till vissa privaträttsliga förhållanden begränsad kompetens. Över huvud handha dessa samfund var för sig en stor del samhällsvärdande uppgifter, ss. undervisningsväsen. I vad som berör den judiska kolonisationen i

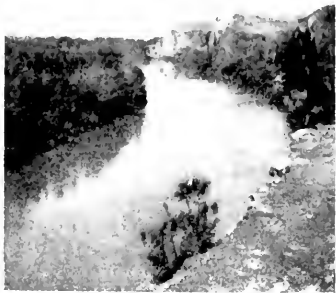

Palestina. Parti av Jordan.

P., samarbetar regeringen med sionistorganisationens representanter. Engelska, arabiska och hebreiska äro officiella språk. Huvudstad Jerusalem. — *Historia.* P., som är en från grekisk litteratur gängse beteckning urspr. för Filistéen, sedermera även för det innanför liggande landet, omfattar i sin äldre, historiskt använda betydelse ung. nuv. P. utom stäpp- och ökenområdet s. om Iduméen samt dessutom det mot öknens i ö. gränsande landet ö. om Jordan, till större delen en tämligen jämn högslätt, vars mell. del är G. T:s Gilead (se d. o.). Om innebörden av termen Kanaan se d. o. — Spår av paleolitisk bebyggelse (för P:s del i varje fall före 5000 f. Kr.) ha påträffats på flera håll, särskilt i berglandet. Från yngre stenåldern (före 2500 f. Kr.) finnas ett flertal megalitiska minnesmärken samt fynd av sten- och lersaker. Den äldsta befolkningen har tydligen varit av icke-semitisk härstamning. Semiter synas redan under 3000-t. f. Kr. ha inträngt i P. och torde från 2000-t:s förra del ha varit avgjort förhärskande. Nyare forskare vilja f. ö. redan



Palestina. Byn Siloa.

i förisraelitisk tid skilja mellan olika semitiska invandringar. Ss. en sista etapp kommer då Israels och dess stamfränders bosättning i P. och dess grannländer. Redan under 2000-t:s förra del torde babylonierna (under Sargon I) ha utsträckt sitt politiska och kulturella inflytande även till P. Å andra sidan gjorde också Egypten tidigt anspråk på P., särskilt de s. delarna. Till verkligt egyptiskt herravälde kom det dock först under Totmes III (från omkr. 1500). Egyptens makt i P. var på Amarnabrevens tid (se A m a r n a) ej längre orubbad men hävdades ånyo av Ramses II (omkr. 1270) i ett fredsslut med hettiterna. I kulturellt hänseende (litteratur, rättskipning etc.) utövade emellertid babylonierna allttjämt en stark påverkan. Israels (se d. o.) inträngande i P. har förmodligen ägt rum någon gång mellan 1400 och 1250. För broderstammarna Edom, Moab och Ammon kan ingen bestämd tid anges. Om filistéerna se d. o. Från omkr. 1200 var det slut med Egyptens övermakt. P. var därefter fullt självständigt till mitten av 800-t., då Assyrien för första gången upp-

trädde i Västern (jfr bl. a. J e h u), nu dock blott för en kort tid. Definitiv blev den assyriska överhögheten från 700-t:s senare del. 606 efterträdde Assyrien ss. överherre av det nybabyloniska l. kaldeiska väldet, vilket 538 störtades av perserna. Dessas välde följdes av Alexander den stores och hans diadokers. På 150-t. blev P. självständigt under mackabéerna men kom snart i beroende av romarna och gjordes av Pompejus till romersk provins 63 f. Kr. Därvid lyckades emellertid en iduméisk ståthållarson, Antipatros, ss. "prokurator över Judéen" förskaffa P. en viss självständighet, som en tid bevarades av hans ättlingar (se H e r o d e s). Vid Romerska rikets delning tillföll P. självfallet Östromerska riket. Landets följande historia är identisk med Jerusalems (se d. o. sp. 118). Under 600-t. och 700-t. blevo islam och det arabiska språket förhärskande i P., och landets arabiska karaktär återvanns efter korstågstidens kristna regim (se J e r u s a l e m 2) och bevarades, även sedan det 1516 kommit under turkiskt välde. Spänningen mellan araberna samt de kristna pilgrim-

merna och invandrarna var ofta mycket stark, och därtill kom sedan mitten av 1800-t. ett nytt religiöst och nationellt element, av sionismen (se d. o.) besjälade judiska invandrare. — Under världskriget framträngde 1916 en brittisk armé från Suezkanalen mot P. längs Medelhavskusten. Mars 1917, sedan förbindelserna till Egypten säkerställdes, gick den brittiska armén två gånger förgäves till anfall mot turkarna vid Gaza. Offensiven återupptogs på hösten av den förstärkta brittiska armén, numera under general Allenby. Turkarna besegrades i tredje slaget vid Gaza, varefter Allenby dec. s. å. besatte Jerusalem. Ett ställningskrig vidtog därefter n. om Jerusalem, varunder Allenby utvidgade sin front till Jordan. Med överlägsna krafter skred Allenby slutligen sept. 1918 till anfall och besegrade de av Liman v. Sanders ledda turkarna i grund n. om Jerusalem. Allenbys trupper besatte omedelbart hela P. och huvuddelen av Syrien. I stilleståndet i Mudros s. å. avträdde Turkiet preliminärt P. till de allierade. — I ett engelskt-franskt avtal 1916 (underhandlare resp. Sykes och Picot) hade fastslagits, att P. skulle ställas under internationell förvaltning. 1917 uttalade brittiske utrikesministern earl Balfour regeringens avsikt att verka för P:s organiserande som ett judarnas nationella hem. "Balfourdeklarationen" bekräftades sedermera av de allierade och av N. F., som 1922 tilldelade Storbritannien mandatet över P. I spetsen för mandatförvaltningen ställdes ss. high commissioner sir Herbert Samuel (1925 efterträdd av fältmarskalken lord Plumer). Regeringens strävan att befrämja den



Giovanni Palestrina. Samtida kopparstick.

judiska invandringen har emellertid mötts med segt motstånd av araberna, som särskilt oroats av judarnas öppna förhoppningar på att kunna bli det förhärskande folkelementet. Bl. a. ha araberna saboterat författningen, enl. vilken de skulle bli relativt sämst företrädare i folkrepresentationen. I den å ömse håll av fanatism mättade atmosfären ha flera upplopp och blodiga sammanstötningar ägt rum. Den materiella utvecklingen inom de judiska kolonisationsområdena har dock varit snabb och synnerligen löftesrik, särskilt betr. jordbruket.

**Pale'stra**, försv. av grek. *palai'stra*, se **Gymnasium**.

**Palestri'na**, **Giovanni Pierluigi**, f. 1526, d. 1594, italiensk tonsättare, kyrkokapellmästare i Rom, den katolska kyrkans störste tonsättare. Med den nederländska skolans polyfona skrivsätt som utgångspunkt skapade P. en av ädel stil burena cappellasång, som av Tridentinska

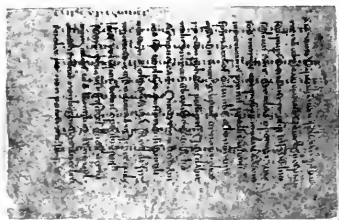

Palimpsest. Sida ur handskrift av G. T.

kyrkomötet officiellt godtogs som förebildligt mönster för den flerstämmiga liturgiska musiken. Av P:s produktion märkas 93 mässor, bl. a. den efter påven Marcellus II uppkallade *Missa pa'pae Marcelli*, 139 motetter, hymner, litanior, vesperpsalmer m. m. samt en sättning av de på långfredagen utförda improperierna (se d. o.). — **Palestrina** stilen, som med bl. a. en såväl melodiskt som ackordiskt strängt diatoniskt förd vokalsats förenar en egenartad klar och lugn karaktär, efterbildades tidigt av ett flertal tonsättare.

**Pale'tt** (fr. *palette*, av lat. *pa'la*, spade), oval l. rektangulär skiva (vanl. av trä, porslin l. metall), varpå en målare upplägger sina färger.

**Paletå'** (fr. *paletot*), lång överrock.

**Palgha't**, stad i presidentskapet Madras, s.v. Britt. Indien, vid järnvägen Madras—Kalikut, i Gap (jfr *Främre Indien* sp. 750). Kommersiellt och strategiskt viktigt. C:a 40,000 inv.

**Pa'li**, se *Indiska språk* sp. 1334.

**Palika'o**, ort 15 km. ö. om Peking, Kina. Se *Cousin-Montauban*.

**Palilia**, fornmersk fest för guden *Pa'le* till äminnelse av

Roms grundläggning. Firas ännu 21 april.

**Palimpse'st** (grek. *pali'mpsistos*, av *pa'lin*, åter, och *psa'ein*, skrapa), en handskrift, vilken, sedan den ursprungliga skriften avlägsnats, försetts med ny skrift. P., som förekommo redan i antiken, äro relativt vanliga under medeltiden på grund av det då ss. skrivmaterial använda pergamentets dyrbarhet. Viktiga litterära fynd ha gjorts, då den ursprungliga texten bragts i dagen.

**Palindro'm** (av grek. *pali'n-dromos*, tillbakalöpande), gåta över ett ord, som har olika betydelse, allteftersom det läses fram- l. baklänges (t. ex. *son — nos*); ord, sats, versrad etc., som, läst baklänges, får samma lydelse (t. ex. *Anna*; *ni talar bra latin*).

**Palingenesi'** (av grek. *pa'lin*, åter, och *ge'nesis*, födelse), urspr. beteckning för den av stoikerna m. fl. omfattade läran, att världsprocessen ständigt skall i alla detaljer återupprepas i evighet (jfr *Nietzsche*), i nyare språkbruk oftast likbetydande med själavandring l. reinkarnation.

**Palisa'nderträ**, se *Jakarranda*.

**Palissa'd** (fr. *palissade*, av lat. *pa'lus*, påle), pålverk, förskansning av pålar l. stormhinder.

**Palissadceller**, se *Blad* sp. 34.

**Palissadmask**, *Ancylo'stoma duodena'le*, en spec. i Egypten allmän trådmask av fam. *Strongyloidae*. P. är en av människans farligaste parasiter. Larverna utvecklas i vattensamlingar och kunna intränga genom huden l. medfölja dricksvatten till tunn-tarmen, där P. med sina "tänder" orsakar blödande och inflammerade sår, då den suger blod ur tarmväggen. Hanens längd 6—10 mm., honans 10—18 mm. — I

vidsträcktare bemärkelse är P. gemensamt namn på vissa närbesläktade trädmaskar (se *Gapmask*).

**Palissy** [-si'], *Bernard*, f. 1510, d. 1589, fransk naturforskare och keramiker. Hans huvudarbeten ligga på keramikens område; mest karaktäristiska äro ett slags fajanser, vilkas naturalistiska reliefverkan åstadkommits därigenom, att glasyr gjutits över verkliga föremål, frukter, grönsaker, ibland även djur (se ill. till *Fajans* sp. 1374).

**Palje'tt** (fr. *paillette*, av *paille*, halm, av lat. *pa'lea*, agn), tunn, glänsande metallskiva, använd ss. prydnad (på tyg, solfjädrar etc.).

**Palksundet** [pälk-], se *Ceylon* och *Adamsbron*.

**Pall.** 1. Fyrkantigt järnstycke, som i t. ex. ankar- l. förhållningsspel stödes mot urtagningar i en pallkrans l. -skena och därigenom hindrar tillbakagående rörelse. — 2. Se *Gruvbrytning* sp. 32.

**Pa'lla**, se *Klädedräkt* sp. 928 (med ill. sp. 926).

**Palla'dio**, *Andrea*, f. 1508 (l. 1518), d. 1580, italiensk arkitekt. P. är en av senrenässansens förnämsta arkitekter och den, som starkast påverkats av antiken. Hans byggnadsverk karaktäriseras av en enkel, symmetrisk planläggning och av stränga, monumentala fasader, i regel med indelning av pilastrar l. kolonner. Huvudsakl. verksam i Nord-Italien, främst i sin födelsestad Vicenza, löste han de mest olikartade uppgifter, stadspalats, t. ex. *Basilikan* (se ill. till *Vicenza*), *Loggia del Capitanio* (se ill. till *Byggnadskonst* sp. 856) och *Palazzo Chiericati* i Vicenza, lantvillor, t. ex. *Villa Rotonda* (se ill. till *Italiensk konst* sp.



Kyrkan *Il Redentore* i Venedig. Av *Andrea Palladio*.

1640) nära Vicenza, och kyrkor, t. ex. *Il Redentore* och *San Giorgio Maggiore* i Venedig; i *Teatro Olimpico* i Vicenza uppförde han en teater efter antikens mönster. Även verksam som teoretiker, fick P. en utomordentlig betydelse bl. a. för fransk och holländsk barockarkitektur.

**Palla'dion**, *Palla'dium*, se *Atena* sp. 811. — I bildlik bet. något (t. ex. lag l. institution), som genom sin tillvaro utgör en skyddsgaranti (t. ex. för ett folks frihet).

**Palla'dium**, metall, nära besläktad med platina, förekommer i små mängder i platinamalmer samt i form av legering med guld i Brasilien och Harz. P. är silvervit till färgen, löses i salpetersyra till *palladonitrat*,  $Pd(NO_3)_2$ , och i saltsyra till *palladiumklorur*,  $PdCl_2$ . P. har förmågan att ockludera vätgas i stora mängder (se *Ockklusion*). Vid upphettning avges vätet åter. Sådant palladium-



Ek. Teckning av G. V. Palm.

väte användes ofta vid reduktion av organiska föreningar. Atomtecken *Pd*, atomvikt 106,7, smältpunkt 1,587°, spec. v. 11,9.

**Palla'dius**. 1. Grekisk teolog, f. 368, d. 430, biskop i Helenopolis (Bitynien) omkr. 400, författade en samling munkbiografier, som efter den hovman, till vilken den är dedicerad, benämnes *Historia Lausivaca*. — 2. Peder P. (eg. Pla'dius), f. 1503, d. 1560, dansk teolog, biskop av Själland 1537, verkade ivrigt för reformationens genomförande både ss. organisator (bl. a. av universitetet) och ss. flitig författare. Kulturhistoriskt märklig är hans *Visitatsbog* (omkr. 1540).

**Pa'llas**, Peter Simon, f. 1741, d. 1811, tysk zoolog och forskningsresande. P., en av sin tids lärdaste och mångsidigaste män, företog vidsträckta resor i Ryssland. Särskilt bekant är den expedition, han på uppdrag av

Katarina II företog 1768—74 till Sibirien. P. var en av 1700-t:s mera framstående anatomer och utgav bl. a. monografier av dittills okända högre djur.

**Pa'llas**, en av asteroïderna, den andra, som upptäcktes (1802).

**Pa'llas (Ate'na)**, se *Atena*.

**Palla'sch**, ry., se *Svärd*.

**Pallbrytning**, se *Gruvbrytning* sp. 31.

**Pa'llemtjåkko**, berg i Jukkasjärvi skn, Norrb. l., s. om Abisko. 1,765 m.

**Palliativ** (av lat. *palliativus*, bemantlad) l. *symtomatisk*, beteckning för behandlingsmetod, som enbart riktar sig mot symtomen av en sjukdom utan att avse botande av densamma (t. ex. glasögon vid närsynthet). — *P., palliativum*, palliativt medel. I överförd bet. lindring för ögonblicket, tillfällig hjälp.

**Palli'n**, Johan Rudolf, f. 1830, d. 1910, skolman, historiker, lektor vid Nya Elementarskolan 1868—97, bekant genom flera läroböcker i allmän historia.

**Pa'llium** (lat., täcke, mantel), se *Kyrkoskrud* sp. 19.

**Pall Mall Gazette** [pell mell gøse'tt], aftontidning i London, grundades 1865 som liberal, radikaliserades senare, förenades 1921 med *The Globe* och uppgick 1923 i *The Evening Standard*.

**Pa'llor**, se *Mars*.

**Pallottiner** (offic.: *Pia Societas Missio-num*, förk. P. S. M.), kongregation av präster och lekmän för inre och yttre mission, grundad 1835 i Rom av Vincenzo Pallotti (f. 1795, d. 1850).

**Palm**, se *Palmae*.

**Palm**. 1. Gustaf Vilhelm P., f. 1810, d. 1890, målare. P. är måhända den mest typiske representanten för den svenska konstnärsgeneration, som under 1800-



t:s förra hälft studerade i Rom. Under sin vistelse i Italien (1839—52) utförde han bl. a. stora utsikter, fast komponerade efter klassiska mönster. Hans svenska landskap ha en allmänt idealiserande karaktär. Bäst är han kanske i sina studieteckningar. 1859—78 var han lärare i teckning vid Konstakademien. — 2. August P., f. 1849, d. 1922, banbrytare för den svenska socialdemokratin, till yrket skrädare, vanl. kallad "mäster P." Efter att i Tyskland ha gjort bekantskap med socialismens läror förkunnade P. dem för första gången i Malmö 1881, utvecklade 1882—85 en livlig klasskamp-agitation i tidningen Folkviljan och grundade 1885 Social-Demokraten, vars ledning han f. å. lämnade efter en schism med Branting. Han fortsatte sin verksamhet som agitator, varunder han upprepade gånger åtalades och även undergick fängelsestraff. Då hans breda, impulsiva läggning icke lät sig anpassas efter dagspolitikens krav, sjönk hans inflytande. På senare år agiterade han emot spritförbud och -restriktioner, bl. a. i den av honom 1911 grundade tidningen Appell.

**Palma** (holl. *palmen*), hala i ett tåg genom att växelvis flytta händerna förbi varandra.

**Pa'lma**. 1. Huvudstad i prov. Balearerna, Spanien, på Mallorcass sydkust. Biskopssäte. Katedralen, fullbordad 1380, är en ståtlig anläggning efter italienska mönster. P. har station för biologiska havsundersökningar. God hamn med export av vin och sydfrukter. 80,000 inv. — 2. En av Kanarieöarna.

**Pa'lma**, italienska målare. 1. Giacomo P., kallad Palma Vecchio (P. den äldre), f.



Violanta. Målning av Palma Vecchio. omkr. 1480, d. 1528. P. är en av det venetianska renässansmåleriets förgrundsgestalter. I en rad färgskimrande men föga individualiserade kvinnoporträtt återgav han en yppig, guldhärig skönhetstyp, som även återkommer i hans helgonbilder, ss. den berömda *Barbara* (se ill. till d. o.) i kyrkan Santa Maria Formosa i Venedig. — 2. Jacopo P., kallad il Giovine (den yngre), f. 1544, d. 1628, den föreg:s brors sons son, fortsatte på ett osjälvtändigt men skickligt sätt traditionen från de stora venetianska målarna.

**Pa'lmae**, *palmer*, växtfamilj (bildar egen ordning bland monokotyledonerna), med c:a 1,200 arter, de flesta tropiska, en del subtropiska. P. äro vanl. träd med smal, ogrenad, pelarlik stam; rottingpalmer äro lianartade och klättrande. Stamspetsen bär vanl. en rosett av stora, hand- l. parflikigt delade blad, vanl. med rännformigt hopvikta flikar. Blomställningarna äro kolvar, blomorna äro obetydliga. Frukterna äro nötter, bär- l. stenfrukter; f.



Henrik Bernhard Palmær. Teckning av Maria Röhl.

fröna innehålla en stor, ofta horn- l. elfenbensartad frövit (ill. av groende kokosnöt se *G r o n i n g*). — *P.* utgöra ett av de mest karaktäristiska inslagen i den tropiska landskapsbilden. Av *P.* erhålles bl. a. ätliga l. tekniskt viktiga frukter, virke, rotting, fibrer, ätlig mærg i stammen (sagopalmer), *p a l m k å l*, d. v. s. som grönsaker användbara, utvecklade blad (av många arter, "kålpalmer"), *p a l m v i n* (ur stammen av många arter, "vinpalmer", tappad och jäst saft) och *p a l m s o c k e r*, framställt ur palmsaft. Talrika arter odlas som prydnadsväxter, i kallare länder i växthus och boningsrum, ss. "solfjäderspalmer" (*Livi-sto'na* m. fl. släkten), "fenixpalmer" (*Phoe'nix*), *Ho'wea* (*Ke'n-tia*) m. fl. Vid odling inomhus fordra de djupa krukor, riklig vattning och ren luft; de föredra på sommaren 20°—25°, på vintern 15°—18° värme (vissa arter lägre temperatur). Till *P.* höra i övrigt bl. a. areka-, dadel-, dvärg-, elfen-

bens-, kokos-, olje-, palmyra-, piasaba-, rotting-, sago- och vaxpalmer. — Som "palmland" säljas ofta blad av arter, tillhörande fam. *Cycada'ceae* (jfr d. o.).

**Palmær.** 1. Henrik Bernhard P., f. 1801, d. 1854, författare, tidningsman. *P.* väckte först uppseende genom en artikelserie i Aftonbladet, *Bref till svenska Minerva* (1834), i vilken han besvarade Tegnér's angrepp på de liberala tidningarna. 1838—41 utgav han i Linköping Östgötha Correspondenten, där han bl. a. skrev elaka satirer (*Yttersta domen i Kråkvinkel*, riktad mot Linköpings domkapitel); en utvald samling utgavs 1876 av A. Ahnfelt under titeln *Eldbränder och gnistor. Humoresker* (reviderad 4:e uppl. av R. G:son Berg 1924). *P.*'s satirer som ofta äro lokaliserade översättningar, präglas av cyniska sarkasmer. — 2. Wilhelm P., f. 1868, kemist, prof. vid Tekn. högskolan i oorganisk och elektrokemi 1907, i teoretisk och elektrokemi 1920. *P.* har inom elektrokemin gjort flera uppmärksammade arbeten (bl. a. bestämning av metallers lösnings-hastighet) samt upfunnit en metod för framställning av dikalciumfosfat (se *Palmærfosfat*).

**Palmærfosfa't**, av W. Palmær upfunnit konstgödselmedel, bestående av dikalciumfosfat, som framställes ur fattiga råfosfat, t. ex. apatithaltigt avfall från järnmalmsanrikning. Vid framställningen elektrolyseras en lösning av natriumperklorat, varvid den vid anoden bildade överklor-syran upplöser trikalciumfosfatet i råmaterialet. Genom inverkan av en del av den vid katoden bildade natronluten utfälles ur fosfatlösningen dikalciumfosfat.

**Palmland**, Wilhelm Fred-

r i k, f. 1788, d. 1852, universitetslärare, författare, publicist, prof. i grekiska i Uppsala 1835. P. var en av de mest verksamma och stridbara fosforisterna. Från ett av honom grundat förlag utgingo åtskilliga av nyromantikernas tidningar och tidskrifter, i vilka P. ofta fungerade ss. huvudredaktör (bl. a. för Svensk litteratur-tidning, 1813—25). Som skönlitterär författare är P. den romantiska prosans främste företrädare i Sverige. I Poetisk Kalender 1812—19 offentliggjorde han noveller med österländska ämnen, dels en sammanhängande följd (*Slottet Stjerneborg, Resorna, Areskutan* m. fl.), dels fristående (*Amala, Holmen i sjön Dall*). De förra omarbetade P. senare till en större borgerlig roman (*Familjen Falkensvärd*, 2 dlr, 1844—45); en i viss mån realistisk tendens präglar även P:s historiska roman *Aurora Königsmark och hennes släkt* (4 dlr, 1846—49). Han skrev även omfattande geografiska arbeten, recensioner m. m. P. var strängt konservativ och deltog livligt i den "historiska" skolans tjänst i striden mot de liberala tidningarna; märkligt är hans inlägg mot Almquist i Det går an-striden (se d. o.).

**Palmerantz, Helge**, f. 1842, d. 1880, ingenjör, uppfinnare av en kulspruta (se d. o.).

**Palme**. 1. **Henrik P.**, f. 1841, finansman, grundade 1869 Stockholms inteckningsgaranti a. b., vars direktör han var till 1917. Han är en av staden Djursholms skapare. — 2. **Sven P.**, f. 1854, den föreg:s halvbroder, försäkringsman, urspr. artilleriofficer, verkst. direktör i livförsäkringsaktiebolaget Thule 1888 och ordf. i Försäkringsföreningen 1903, liberal led. av A. K. 1894—96 och



Vilhelm Fredrik Palmblad.

1905—11, har tagit stor del i utformningen av en försäkringslagstiftning och var bankofullmäktig 1910—25. — 3. **August P.**, f. 1856, d. 1924, den föreg:s kusin, skådespelare, tillhörde under större delen av sin verksamhet Dramatiska teatern. P. framträdde huvudsakl. i roller, som gävo honom tillfälle att utveckla sitt lyriska temperament.

**Palmén, Johan Axel**, f. 1845, d. 1919, frih., finländsk zoolog, prof. i Helsingfors 1884. P. ledde en expedition till Kolahalvön 1881, upprättade och underhöll en zoologisk station på Tvärminne i nyländska skärgården och utgav bl. a. ornitologiska arbeten, spec. om fåglarnas flyttningvägar, samt undersökningar inom jämförande anatomin.

**Palmer**, se **Palmae**.

**Palmer** [pa'mø], se **Selborne**.

**Palmerston** [pa'mæstøn], se **Port Darwin**.

**Palmerston** [pa'mæstøn], **Henry John Temple**, viscount P., f. 1784, d. 1865, engelsk statsman.



Lord Palmerston. Litografi av Collette.

P. invaldes ss. tory i underhuset 1807, blev s. å. amiralitetslord och var 1809—28 krigsminister i olika toryministärer. Liksom sin läromästare, Canning, bröt han med torypartiet och blev whig. 1830 blev P. utrikesminister och var sedan under ett 30-tal år den engelska utrikespolitikens ledare (utom 1834—35, 1841—46 och 1851—55). 1853—55 var han inrikesminister, 1855—58 och från 1859 till sin död premiärminister. P. understödde i allm. tidens nationalitetsrörelser och konstitutionella strävanden. Han ingrep till förmån för det upproriska Belgien och i de spanska och portugisiska inbördesstriderna för de regerande drottningarna gentemot de reaktionära partierna samt hävdade energiskt Turkiets integritet gentemot den av Frankrike understödde Mehemed Ali (se Egypten sp. 760 f.). Efter februarirevolutionen 1848 visade P. öppet sin sympati för frihetskämparna i Italien och Ungern. Han motarbetade Rysslands orientpolitik och verkade för in-

terventionen i Krimkriget (se d. o.) samt stödde de italienska enhetssträvandena. I den slesvig-holsteinska frågan sökte han genom Londonavtalen 1850 och 1852 skapa ett modus vivendi, som emellertid nedbröts genom Dansk-tyska kriget 1863—64.

**Palme'tt** (fr. *palmette*, dim. av *palme*, palm). 1. Ett ornament, vars huvudbeståndsdel utgöres av solfjäderformigt utbredda blad men i övrigt visar mycket varierande former. Dess ursprung är omtvistat; enl. en åsikt är den en stiliserad avbildning av ett palmblad l. en palmkrona, enl. en annan utvecklad ur lotusornamentet. Tidigast förekommer den i Egypten, en särartad form uppstår i Assyrien, och särskilt rikt utbildas den i grekisk-romersk och därav beroende konst (se ill. till Ornamentik sp. 1407—1410). P. sammansättas ofta med varandra l. andra ornament till bård- och rankmönster, i vilka ofta även tudelade P., halvpalmetter, förekomma. — 2. Se Spaljé.



Grekiskt palmettornament.

**Palmfett**, se **Oljepalm**.

**Palmgren**. 1. **Karl Edvard P.**, f. 1840, d. 1910, skolman, förkämpe för samskoleidén och för införande av slöjdundervisning i skolorna. 1876 öppnade P. Praktiska arbetsskolan för barn och ungdom, vilken, senare utvidgad, 1891 blev Palmgrenska samskolan. — 2. **Herman P.**, f. 1865, ämbetsman, kammarrättsråd 1906, regeringsråd 1909, led. av lagrådet 1915—16 och 1924—26. P. har bl. a. tills. med O. Bodin utgivit *Själfdeklaration, praktisk handbok för skattskyldiga och beskattningsmyndigheter* (1:a uppl. 1902). — 3. **Selim P.**, f. 1878, finländsk musiker, har bl. a. tonsatt impressionistiskt hållna pianostycken samt sånger, manskörer, operan *Daniel Hjort*, scenmusik till sagospelet *Tuhkimo* (Askungen) och två pianokonserter (*Floden*, *Metamorfoser*).

**Palmiti'n**, se **Palmitinsyra**.

**Palmitinsyra**,  $C_{15}H_{31}COOH$ , förekommer i form av glyceriden **palmiti'n** i de flesta djur- och växtfetter. Särskilt rika på P. äro palmolja och talg. Ss. ester med cetylalkohol ingår P. i valrav. P. bildar en kristallmassa (smält-punkt 62°). Utgör jämte stearinsyra huvudmassan i stearinljus.

**Palmkakor**, se **Oljekakor** (tabell) och **Oljepalm**.

**Palmkål**, se **Palmae**.

**Palmkärnmjöl**, se **Oljekakor** (tabell) och **Oljepalm**.

**Palmkärnolja**, se **Oljepalm**.

**Palmilja**, se **Yucca**.

**Palmård**, se **Rullmårdar**.

**Palmnötter**, se **Oljepalm**.

**Palmolja**, se **Oljepalm**.

**Palmorden**, ett i Tyskland under 1600-t. verksamt samfund med uppgift att verka för det högtyska språkets renhet.

**Palm skiöld**, **Elias**, f. 1667, d. 1719, kansliämbetsman, chef för Riksarkivet 1702, gjorde omfattande samlingar av äldre handlingar, belysande skilda historiska områden. "Palm skiöldska samlingen", som bl. a. rymmer avskrifter av en mängd vid slottsbranden 1697 förlorade handlingar, förvaras i Uppsala universitetsbibliotek.

**Palmsocker**, se **Palmae**.

**Palmstedt**. 1. **Erik P.**, f. 1741, d. 1803, arkitekt. P:s tidigare verk utfördes i rokokons anda (t. ex. Börsen i Sthlm), men han blev efter en studieresa till Italien 1778—80 en entusiastisk anhängare av nyklassicismen. Hans stil präglas av starka monumentala strävanden och stor återhållsamhet i dekorativt avseende. Påverkan från Palladio röja teatern å Gripsholm (se ill. till d. o.; 1781) och det nu rivna Bondeska palatset vid Strömgatan i Sthlm (1784), medan tullhuset vid Skeppsbron (1788) visar inflytande från italiensk ungrenässans. Han utförde även Tyska Brunn (se ill. till **Brunn**) och brunnen på Brunkebergstorg i Sthlm. — 2. **Karl P.**, f. 1785, d. 1870, den föreg:s son, tekniker, organiserade Chalmerska slöjdskolan i Göteborg, var dess föreståndare 1830—52 och bidrog till den tekniska undervisningens ordnande genom upprättandet av tekniska skolor.

**Palmstierna**. 1. **Nils P.**, f. 1696, d. 1766, frih. 1747, politiker av hattpartiet, var på grund av sin aggressivitet gentemot motståndare en av de mest fruktade hattarna. Han var bl. a. minister i Köpenhamn 1739—44 och blev riksråd 1746. Som ordf. för en förräderikommission under Pommerska kriget gjorde han sig så hatad, att han prisgavs av par-



Palmyra. Parti av stora kolonnaden.

tiet och 1761 miste sin rådsplats. — 2. Karl Otto P., f. 1790, d. 1878, den föreg:s sonson, frih., urspr. militär, 1836 landshövding i Östergötl. l., konservativ politiker. Lantmarskalk 1840—41, gagnade han regeringen genom sin fasthet inför den frambrutande oppositionsstormen. 1851—56 finansminister, ledde han med biträde av Gripenstedt betydande reformarbeten. — 3. Hjalmar P., f. 1836, d. 1909, den föreg:s son, frih., general, konservativ politiker. Han tillhörde A. K. 1888—90 och F. K. från 1900 samt hade viktiga förtroendeposter. 1888—92 krigsminister, uppbar han regeringarna Bildts, Åkerhielms och Boströms försvarspolitik men intog personligen en oklar hållning och bidrog genom ett obetänkt uttalande om A. K:s plikt att anta regeringsförslaget av 1892 till dettas fall. P. var 1892—1906 landshövding i Jönköp. l. — 4. Erik P., f. 1877, den föreg:s brorson, frih., diplomat, politiker, urspr. sjöofficer. Led. av A. K. 1908—20, tillhörde han först Liberala samlingspartiet men blev 1910 socialdemokrat. Riksgälds-

fullmäktig 1916—17, sjöminister i Edéns ministär 1917—20, utrikesminister i Brantings ministär 1920, minister i London s. å.

**Palmstruch.** 1. Hans Wittmacher, f. 1611, d. 1671, adlad P. 1651, livländare av holsteinsk börd, kommissarie i Kommerskollegium 1654. P. förverkligade planen på grundandet av en bank i Sverige, i det han i spetsen för ett konsortium av ämbetsmän 1656 öppnade en växel- och lånebank i Sthlm, "Palmstruchska banken". På grund av bristen på reda mynt fick banken 1661 rätt att utge kreditsedlar, men då sådana utgävos vida utöver tillgångarna, gjorde banken trots stöd från staten bankrutt 1668 och övertogs av staten (se vid. Riksbanken). — 2. Johan Vilhelm P., f. 1770, d. 1811, tecknare, gravör, urspr. officer. P. tecknade och delvis även graverade flertalet figurer till planscherne i *Svensk botanik* (11 bd, 1802—43) samt påbörjade en liknande *Svensk zoologi* (1806—25), båda efter P:s död fortsatta av andra. Planscherne i det förra arbetet ha delvis lagts till grund för planschverket *Bilder ur Nordens flora* av Carl Lindman.

**Palmsöndagen**, söndagen närmast före påsk, firas till minne av Jesu intåg i Jerusalem, då folket enl. Joh. 12: 13 hyllade honom med palmer. I grekiska och romerska kyrkorna företas denna dag en formlig procession med invigda palmkvistar, ett bruk som i Östern kan påvisas från 300-t., i Västern från 500—600-t.

**Palmvax**, se *Vaxpalmer*.

**Palmvin**, se *Palmae*.

**Palmy'ra**, forntida stad i syriskiska öknen (nu byn Tadmur i franska Syrien), nära dess västgräns. P., som var medelpunkt för

karavanhandeln mellan Medelhavet och Eufratdalen, hade sin största blomstring under Odenatus' (d. 268 e. Kr.) samt dennes gemäls, Zenobias, styrelse. P. var då faktiskt oberoende av Romerska riket och behärskade dettas ö. provinser jämte Mesopotamien. Kejsar Aurelianus tillintetgjorde 272 e. Kr. P:s makt. — Ruinerna av P., främst dess soltempel, till vilken en enorm fyrdubbel kolonnad förde, äro bland de förnämsta från romartiden, och den där representerade konstrikningen, en provinsiell avart av den grekiskromerska, har många drag, som senare framträda i den bysantinska stilen. Fynden i P., särskilt gravfynd, omfatta såväl målningar, tillhörande de intressantaste proven på senhellenistiskt måleri (se ill. till *Katakomber*), som skulpturer (den största samlingen i Ny Carlsberg Glyptotek).

**Palmyrapalm**, se *Borassus flabelliformis*.

**Pa'lnatoke**, dansk sagogestalt, omtalad dels som Jomsvikingsarnas hövding, dels hos Saxo, vars berättelse har flera med Vilhelm Tellsagan gemensamma drag.

**Palo'lomask**, se *Polychaeta*.

**Palpatio'n** (av lat. *palpatio*, smekning), undersökning genom att trycka på huden med fingerspetsarna för att bedöma organens tillstånd. — Verb.: *palpera*.

**Pa'lper** (lat. *palpi*), med känsel- och luktorgan försedda, vanl. ledade spröt på leddjurs underdelar.

**Palsternacka**, *Pastinaca sativa* (fam. *Umbelliferae*), ört med parbladigt delade, bredflikiga blad och gula blommor. Odlas som köksväxt och har då vit, köttig, ätlig rot. Ofta förvildad i Sverige. P. är jämngod med moroten som

foderrotfrukt men odlas som sådan rätt litet, då den ger mindre avkastning. I trädgårdar odlas mest grundrotade sorter, på åker mera givande långa sorter. Frö importerats vanl.

**Pa'ludan-Müller**, *Frederik*, f. 1809, d. 1876, dansk skald. P. vann sina första framgångar med den under Byrons inflytande skrivna graciösa poetiska berättelsen *Danserinden* (1833) och det mytologiska eposet *Amor og Psyche* (1834). 1841 utgav han första delen av *Adam Homo* (del 2 och 3 1848), ett delvis självbiografiskt epos på ottave rime, som ger en satirisk skildring av hur en genomsnittsmänniska under sökandet efter framgång sviker sina ideal. 1844 utkommo dikterna *Dryadens Bryllup* och *Tithon* och 1854 *Tre Digte*, innehållande bl. a. det djupsinniga skådespelet *Kalanus*, med indiskt motiv. P. intar en rangplats i 1800-t:s danska litteratur men har aldrig nått verklig popularitet. Hans berättartan är dämpad och förnäm, stilen ofta av ironisk prägel.

**Palá'**, försv. av fr. *palais*, se *Palats*.

**Pa'mfilos**, presbyter i Caesarea Palaestinae, dog martyrdöden 309. P. samlade ett storartat bibliotek, särskilt innehållande en mängd av Origenes' arbeten.

**Pamfle'tt** (eng. *pamphlet*, eg. broschyr, flygskrift), smådeskrift.

**Pamfy'lien**, forntida landskap utmed Mindre Asiens s. kust, mellan Pisidien i n. och Kilikien i ö. — P. var lydisk provins, kom sedan till Persien, selekidiska riket, Pergamon och (103 f. Kr.) till Romerska riket.

**Pami'r**, "obebodd öken", *Bami-Dunjah*, "världens tak", bergland i Central-Asien, mellan Hin-

dukusj, Karakorum och T'ien-shan. Består av platåer med mellanliggande kedjor och dalgångar; medelhöjd 4,000 m. Bland topparna märkes i ö. P. Mustagh-Ata (c:a 8,000 m.). P. har fastlandsklimat och är till stor del en öken med växtlighet och bebyggelse eg. blott i dalarna, där kirgiser bedriva boskapsskötsel. P. har utforskats av bl. a. Sven Hedin.

**Pami'rdialekterna**, se **Iranska språk** sp. 1487.

**Pamico Bay** [pæ'mmlikåbej], lagun på Nord-Carolinas kust, ö. För. Stat. P. är grund med nästan sött vatten. Yttersta udden på de utanför liggande sandöarna är den för sjöfarten farliga Kap Hatteras.

**Pamp.** 1. (Mlty. *pampe*), stor värja. — 2. (Dial., tjock maniska), person i inflytelserik ställning, ofta självmedveten och viktig (p a m p i g).

**Pa'mpa.** 1. Se **La Pampa**. — 2. P. l. p a' m p a s, slätterna, lågslättsområde i Argentina mellan Anderna i v., Atlanten i ö., Rio Negro i s. samt La Plata och Sierra de Córdoba i n. P. är till största delen en jämn, trädlös slätt, som täckes av pampasformationen (delvis bördiga flod- och lössavlagringar, rika på djurfossil). På P. bedrivs boskapsskötsel i stor skala, i ö. även jordbruk. Växt- och djurvärld, se **Syd-Amerika**. Jfr även **Argentina** sp. 623.

**Pampasgräs**, *Cortaderia Selloana* (l. *argentea* l. *Gynurium argenteum*), gräs från Argentina och s. Brasilien, ofta odlat som prydnadsväxt. Har breda blad och högt strå med silverglänsande, plymlik vippa.

**Pampasstruts**, se **Nandu**.

**Pampe'ros**, häftiga sydväststormar, som från pampas i s.

Syd-Amerika nå Argentinas och s. Brasiliens kusttrakter.

**Pamplona** [-lâ'na], huvudstad i Navarra, n.ö. Spanien. Biskopsäte. Gränsfästning. 33,000 inv.

**Pampu'sch** (av lty. *bambusche*, urspr. av *babusch*, se d. o.), ett slags ytterkänga, vanl. upptill försedd med krage av pälsträm.

**Pan**, polsk titel på adlig godsägare.

**Pan-** (av grek. *pan*, allt), all-, hel- (om politisk l. kulturell rörelse, som strävar efter sammanslutning mellan besläktade folk, raser, religioner etc.).

**Pan**, i grek. myt. de arkadiska herdarnas gud, son av Hermes och en nymf. P. avbildas med horn, ben och svans som en bock och ofta spelande på panflöjten, *sy'rinx*. Han uppfattades som ett uttryck för naturens alstrande och livgivande kraft och tillades stor sinnlighet och livsglädje. Han kunde stundom injaga panisk skräck (se **Panik**).

**Panachering** [panasje'-] (av fr. *panache*, fjäderbuske), brokbladighet, förekomst av vita, gula l. röda fläckar l. strimmor på gröna blad. P. kan bero på ärftliga defekter hos klorofyllkornen, fläckvis antocyanbildning l. infektion (jfr **Mosaiksjuka**).

**Panafrikani'sm** (se **Pan-**), se **Negrer** sp. 728.

**Panai'nos**, grekisk målare, verksam på 400-t. f. Kr., medhjälpare till Polygnotos (se d. o.).

**Panai'tios**, levde omkr. 180—110 f. Kr., grekisk filosof. P. mildrade den äldre stoicismens etiska stränghet och anpassade sina fordringar efter livets krav. P. förmedlade till romarna kännedomen om grekisk filosofi.

**Panama'**, sp. *Panamá*. 1. República de Panamá, republik i Central-Amerika (jfr d. o.).



84,000 kvkm. 450,000 inv. (utom kanalzonen; se Panama-kanalen); 60 % av befolkningen äro mestizer, resten huvudsakl. negrer, vita och indianer. Romersk-katolsk religion. — P., huvudsakl. beläget på den smala landtungan (minsta bredd 46 km.) mellan Nord- och Syd-Amerika, Panama-öset (sp. *Isthmo*, lat. *Isthmus*), gränsar i n.v. till Costa Rica, i n. till Karibiska havet, i s.ö. till Colombia, i s. till Stilla havet. P. är i v. bergigt, i ö. ett kuperat lågland. Klimatet är tropiskt. Jordbruk och boskapsskötsel äro huvudnäringar. Viktigaste exportvaror äro bananer, kakao och kokosnötter. God tillgång på mahogny o. a. träslag; pärlfiske och sköldpaddsfångst vid kusten. Största delen av handeln och sjöfarten förmedlas av För. Stat. Republikens president och deputeradekammare (46 led.) väljas på 4 år. Ministären räknar 5 led. Huvudstad P. 2. — *Historia*. Det nuv. P., som koloniserades vid 1500-t:s början av spanjorer och vid de spanska koloniernas frigörelse 1821 anslöt sig till rep. Colombia (se d. o.), har främst Panamakanalen att tacka för sin självständighet. På För. Stat:s initiativ proklamerade sig nämligen P. 1903 som självständig republik för att därefter till För. Stat. avhända sig Panamakanal-zonen för 10 mill. dollar. P. har senare kommit i gränstvister med Colombia, med vilket en gränsreglering 1908 kom till stånd, och med Costa Rica (se d. o.), med vilket ännu (juni 1926) ingen överenskommelse uppnåtts. — 2. Huvudstad i P. 1, vid Panamaviken nära Panamakanalens s. mynning. Bildar en enklav inom kanalzonen. Biskopssäte. Ändpunkt för järnvägen från Colón. 70,000 inv.

Panama'ffären, en politisk korruptionsskandal i Frankrike i samband med det Lessepsska Panamabolagets bankrutt 1889 (se Panama-kanalen). Genom bestickning av press, parlamentarer och regeringsmedlemmar hade bolaget 1888 lyckats erhålla franska statens tillstånd att anordna ett stort premieobligationslån. Saken blev allmänt känd efter en därvid komprometterad fransk-judisk bankir Reinachs självmord 1892. På initiativ av högeroppositionen (monarkister, boulangister) tillsattes en parlamentarisk undersökningskommission, som påträffade indicier mot en mängd politiker. Av dessa blev endast en ådömd straff. Även över Lesseps m. fl. uttalades fällande domar, som dock upphävdes 1893. Flera av de republikanska partiernas främste måste för längre l. kortare tid dra sig tillbaka, däribland kammarpresidenten Floquet, finansminister Rouvier, krigsministern Freycinet samt Clemenceau. Då ministären Loubet ej tillräckligt understödde undersökningskommissionens arbete, inträdde en regeringskris. Se vid Frankrike sp. 526.

Panama'hatt, mjuk, vit stråhatt, flätad av fibrerna av *Carludovica palma'ta* (jfr d. o.). (Äkta) P. tillverkas huvudsakl. i Ecuador och Peru men ej i Panama, över vilken stad de dock tidigare fördes i handeln (därav namnet). Oäkta P. tillverkas, t. ex. i Tyskland, av andra fibrer.

Panama'kanalen, kanal genom Panamanäset mellan städerna Colón och Panama, förbinder sålunda Karibiska havet med Panamaviken av Stilla havet. Längd 65 km., vartill komma 16 km. uppmuddrat grunt kustvatten; minsta djup 12,5 m., minsta bot-

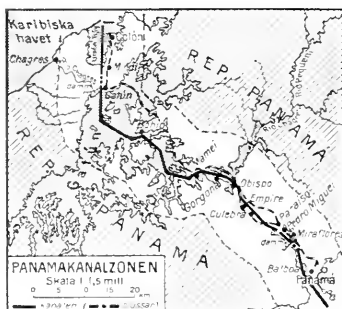

tenbredd 90 m. Nära sin början i Karibiska havet kommer P. genom tre väldiga dubbelslussar in i sjön Gatún, som är skapad genom uppdämning av Rio Chagres. P. passerar därefter Culebrasärningen och sänker sig genom tre slussar till Stilla havets nivå. Öppnad 15 aug. 1914. 1 juli 1924—30 juni 1925 passerades P. av 4,673 fartyg med en last av 24 mill. ton. — Området på ömse sidor om P., Kanalzonen (c:a 1,400 kvkm. 27,000 inv., därav 7,100 nordamerikaner), tillhör För. Stat., utom städerna Panama och Colón, som ingå i republiken Panama. Kanalzonen bildar en militär reservation, särskilt åt sjösidorna starkt befäst; förutom dem, som ha affärsintressen i samband med kanalen, få inga privatpersoner bosätta sig l. förvärva jord där. Till kanalzonen hör järnvägen Panama—Colón. — P. är öppen på samma villkor för alla nationer. Sin största betydelse har den som förbindelseled mellan För. Stat:s ö. och v. delar; för världssamfärdseln kommer den efter Suezkanalen, som för Europa är en kortare väg till ö. Asien och Australkontinenten. — Tanken att bygga en mellanamerikansk kanal uppkom

redan kort efter det dessa trakter blivit kända, men först frampå 1800-t. blev det på allvar tal där-om. Närmast intresserade voro För. Stat., som hade behov av en bekväm förbindelse mellan sina öst- och västkuster, och England, som dock ej gärna såg, att För. Stat. ensamma skulle behärska en så viktig interoceanisk passage. Dessa makter ingingo 1850 en traktat (Clayton-Bulwerfördraget), vari de överenskommo att bygga en sådan förbindelseled och att garantera kanalens säkerhet och neutralitet. Byggandet sköts emellertid undan, och under tiden hann det privata intresset göra sig gällande. Sedan ett franskt bolag under de Lesseps' ledning bildats 1879, igångsattes arbetena 1881. Men man hade underskattat svårigheterna; klimatet var mördande, terrängen synnerligen hårdarbetad, och administrationen ej den bästa. Bolaget gjorde bankrutt 1889 och arbetena inställdes (jfr Panamaaffären). Emellertid hade till följd av det allt skarpare motsättningsförhållandet i Stilla havet För. Stat. fått ett starkt ökat intresse för en bekväm förflyttning av flottan mellan de båda oceanerna. Men Clayton-Bulwerfördraget lade hinder i vägen för ett militärpolitiskt utnyttjande av den önskade kanalen. 1900 gick emellertid England med på att ersätta detta med ett nytt, varigenom England avstod från kontrollen över kanalen. Då För. Stat. gjort vissa tillägg till det nya avtalet och dessa ej av England godkändes, blev traktaten ej ratificerad. En ny traktat följande år (Hay-Pauncefotefördraget), som blev ratificerad, gav För. Stat. herraväldet över kanalen utan hänsyn till vilken linje som valdes för kanalens

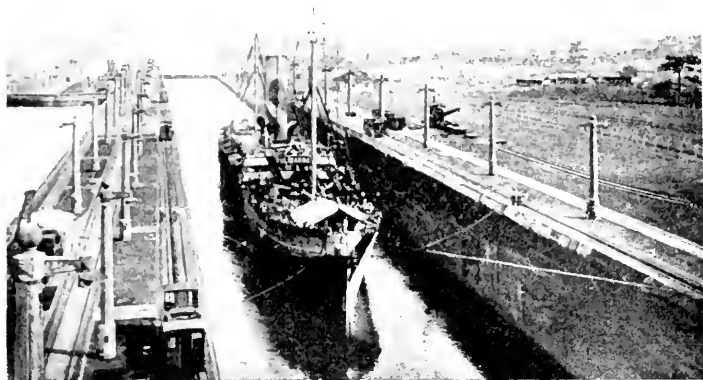

Panamakanalen. Gatförlussarna. Fartyget bogseras av elektriska traktorer.

framdragande. Däri bestämdes vidare, att kanalen skulle vara fri och öppen för alla nationers handels- och krigsfartyg samt att den ej finge blockeras och att inga fiendtligheter där skulle få äga rum (se Neutralitet sp. 774). Enl. en 1903 träffad överenskommelse (Hay-Varillatraktaten) överlämnade Panama till För. Stat. för beständigt besittningsrätten över den landsträcka, som erfordrades för kanalens byggande mellan Colón och Panama samt ett område av 8 km:s bredd på vardera sidan om kanalen. — Sedan För. Stat. av franska bolaget inköpt kanalverket, återupptogs arbetena 1904 under ledning av överste G. W. Goethals. P. öppnades 1914. Kostnaden uppgick till c:a 375 mill. dollars. — Genom den 1912 antagna *Panama Canal Act* hade vissa privilegier stipulerats för För. Stat:s fartyg, vilket gav anledning till en konflikt mellan För. Stat. och England, som bilades genom en förändrad amerikansk lag (1914).

**Panama'näset**, se Panama 1.

**Panama'viken**, bred bukt av Stilla havet, i rep. Panama.

**Panamerikani'sm** (se *Pan-*), en rörelse för närmare samverkan och solidaritet mellan de amerikanska republikerna. P., för vilken Nord-Amerikas Förenta Stater (se d. o. sp. 945) gått i spetsen, har en centralorganisation i **Panamerikanska unionen** (eng. *Pan-american union*). På en panamerikansk konferens 1889—90 beslöts upprättandet av *International Bureau of the American Republics*, med säte i Washington och med uppgift att studera och publicera framställningar av amerikanska samhällsförhållanden av gemensamt intresse. Denna byrå reorganiserades 1910 under namn av *Pan-american union*.

**Pananglika'nsk** (se *Pan-*), som berör hela engelska väldet.

**Pana'sch** (fr. *panache*), hjälm- l. fjäderbuske.

**Panatenai'erna** (grek. *panate'naia*, allä atenares fest; jfr *Pan-*), Atens nationalfest, firades med tävlingar i musik, dikt-

konst och idrott samt offer till Atena. Urspr. firad lika vart år, delades den av Peisistratos i de stora P. under 3:e året av var olympiad och de små P. övriga år. Det stora festtåget vid P. har avbildats i Partenonfrisen.

**Panay** [-na'j], se **Filippinerna** sp. 1539.

**Panbabyloni'sm** (se **Pan-**), en av H. Winckler m. fl. representerad fantastisk åskådning, enl. vilken de babyloniska prästerna redan i urgammal tid (6:e årtus. f. Kr.) skulle ha utformat en genomförd astrologisk-kosmisk världsåskådning (himmelen och jorden noggrant korresponderande), som sedan skulle ha spritt sig till alla folk och hos dem bildat grundvalen för religion och myter.

**Panda**, se **Kattbjörn**.

**Pandana'les**, växtordning bland monokotyledonerna, omfattar familjerna *Typha'ceae* (se **Kavel-dun**), *Pandana'ceae* (se **Skruvpalmer**) och *Spargania'ceae* (se **Igelknopp**).

**Pa'ndanus**, se **Skruvpalmer**.

**Pandata'ria**, antikens namn på **Ventotene**, ö utanför Kampanten, mell. Italien. Under romerska kejsartiden förvisningsort.

**Pande'ctae** (lat., av grek. *pan-de'ktes*, som innehåller allt), försv. **pande'kterna**, se **Corpus** och **Romerskrätt**.

**Pandemi'** (av grek. *pan*, allt, och *de'mos*, folk), se **Epidemi**. — Adj.: **pande'misk**.

**Pandermi't**, mineral, bestående av kalciumborat,  $\text{Ca}_2\text{B}_6\text{O}_{11} + 3\text{H}_2\text{O}$ , från **Panderna** i Mindre Asien. Produktionen 1921 var c:a 10,000 ton, motsvarande 10 % av världsproduktionen av borax.

**Pande'ro**, se **Tamburin**.

**Pa'ndit**, indisk lärd.

**Pa'ndjab**, se **Punjab**.

**Pandja'bi**, se **Indiska språk** sp. 1335.

**Pando'ra**, se **Prometeus**.

**Pandu'ra**, detsamma som **bandura**.

**Panegyri'k** (av grek. *pan*, allt, och *a'gyris*, församling), i antiken högtidligt festtal inför en större församling, avsett att förhålliga festens föremål (P. utvecklades av de antika retorerna till en särskild konstart); överdrivet lovtal. — **Panegyriker**, **panegyrist**, lovtalare. — Adj.: **panegyrisk**.

**Pane'l** (ffr. *panel*, möjl. av lat. *pa'nis*, dörrfyllning), brädfodring å ytter- l. innervägg, spec. innerväggars beklädnad av trä i ramstycken och fyllningar. Jfr **Soc-kel**. — Höga P., täckande halva vägghöjden l. mera, ofta med rik skulptur- l. intarsiautsmyckning, äro särskilt utmärkande för renässansens rumsinredningar och förekomma i Sverige bl. a. på Gripsholm och Kalmar slott (se ill. till dessa ord).

**Pa'nem et circe'nses**, lat., se **Circenses**.

**Panenteism** (av grek. *pan*, allt, *en*, i, och *teo's*, gud) har av den tyske filosofen Karl Chr. Fr. Krause (f. 1781, d. 1832) använts ss. beteckning för hans eget gudsbegrepp för att betona, att Gud å ena sidan, ss. panteismen antar, uppenbarar sig i världsalltet men å andra sidan med teismen måste fattas ss. en övervärldslig princip, vari detta ingår ss. en därav beroende verklighet.

**Pane'ra** (fr. *paner*, av lat. *pa'nis*, bröd), beströ med rivebröd.

**Paneuropa** (se **Pan-**), en pacifistisk internationell rörelse, ledd av österrikaren greve Richard Coudenhove-Kalergi (f. 1892) och framkallad av hans verk *Paneuropa* (1923). P:s hu-

vudsyfte är att i N. F:s anda och inom dess ram verka för ökad solidaritet mellan och närmare sammanslutning av de europeiska makterna. En paneuropisk konferens skall okt. 1926 hållas i Wien.

**Panflöjt** (efter guden *Pan*), se Flöjt.

**Pa'ngalos, Theodor**, f. 1878, grekisk president. Han fick som general i uppdrag att reorganisera armén efter nederlaget 1922, vilket svåra värv han energiskt fullföljde. Han började samtidigt ägna sig åt politiken som deputerad och en tid minister, gick i spetsen vid officerskårens demonstrationer mot ministären Mikalakopulos samt företog juni 1925 en militärkupp och bildade själv regering. Efter en del slitningar med nationalförsamlingen rör arbetet på en ny republikansk författning upplöste han representationen, proklamerade jan. 1926 diktaturen samt lät i april genom en folkomröstning välja sig till president efter den avgående Konduriotis. P. har främst sökt reorganisera statsfinanserna och genomföra besparingar i förvaltningen.

**Pangermani'sm** (se *Pan-*), strävan till stärkande av en allgermansk samhörighetskänsla och samverkan i kulturellt och även politiskt avseende. Någon organiserad pangermansk rörelse har aldrig framträtt. Från alltyskt håll har P. även utnyttjats som ett förskönande slagord för strävandena att hävda en tyskarnas kulturella och politiska hegemoni över germanska grannfolk.

**Panhelleni'sm** (se *Pan-*), en rörelse för allgrekisk samling, som efter det moderna Greklands frigörelse framträtt med krav på alla av greker bebodda områdens

uppgående i Grekland. Genom den turkisk-grekiska folkomflyttningen har frågan i stor utsträckning förlorat i aktualitet. Jfr *Grekker* och *Grekland* sp. 1544 ff.

**Paniberi'sm** (se *Pan-*), en rörelse för stärkandet av samhörighetskänslan och av det kulturella och politiska samarbetet mellan det spanska ("iberiska") kulturområdets länder i Europa och Amerika.

**Panier** [-je'] (fr., eg. korg), se Klädedräkt sp. 939.

**Pani'k** (efter guden *Pan*), plötslig, besinningslös skräck med allmän villervalla. — **Pa'nisk** (skräck), instinktiv, förlamande.

**Pa'nin, Nikita Ivanovitj**, f. 1718, d. 1783, greve, rysk politiker, diplomat. Ss. v. Korffs efterträdare som minister i Sthlm (1748—59) motarbetade P. hovpartiets planer på utvidgning av konungamakten. P. medverkade vid den ryska statskuppen 1762, och blev, ehuru han arbetade för en annan lösning än Katarina, utrikesminister (1762—81). Han fortsatte sin politik att hålla konungamakten i Sverige nere men sökte även efter Gustav III:s revolution bevara ett gott förhållande till Sverige och har största förtjänsten av Rysslands deltagande i det väpnade neutralitetsförbundet 1780.

**Pa'nisk**, se *Panik*.

**Panislami'sm** (se *Pan-*), en strävan att väcka samhörighetskänsla hos och verka för politiskt enande av alla islams bekännare. Genom de nationella motsättningsarnas skärpning genom världskriget och kalifatets förnedring har P. lidit stort avbräck.

**Panizzi** [-ni'ttsi], sir **Antonio**, f. 1797, d. 1879, engelsk biblioteksman av italiensk börd, bibliotekarie vid British Museum

1831, överbibliotekarie 1856. Jfr Bibliotek sp. 1447 f.

**Panji'm**, se Goa.

**Panka**, se Braxensläktet sp. 522.

**Pankhurst** [pæ'ngkøst], Emmeline, f. 1858, engelsk suffragett, ryktbar genom en från 1880-t:s början bedriven agitation för kvinnorösträtt och sociala reformer. Under de fängelsestraff, som för fönsterkrossning och andra uppträden drabbade P. och hennes anhängare, väckte de sensation genom hungerstrejk. Bland P:s skrifter märkes *My own story* (1914).

**Pankow**, förr stad i Brandenburg, Tyskland, sedan 1920 inkorporerad med Berlin. Maskin- och vagnindustri. 60,000 inv.

**Pankra'tisk** (av grek. *pankrate's*, som övervinner allt) säges en optisk kombination vara, då dess förstoring kan kontinuerligt ändras (vid ett mikroskop genom ändring av okularets avstånd från objektivet).

**Pankreas**, se Bukspottkörtel.

**Pankreati'n**, extrakt, vanl. i torr form, av bukspottkörtel, innehållande dennas matsmältningensenzym (jfr Matsmältning).

**Pankroma'tiska plåtar** (av grek. *pan*, allt, och *kro'ma*, färg), se Fotografi sp. 418.

**Panlogi'sm** (av grek. *pan*, allt, och *lo'gos*, förnuft), filosofisk ståndpunkt, vilken i likhet t. ex. med Hegel fattar världsprocessen ss. uttryck för ett förnuftigt sammanhang, varigenom utvecklingen får plan och mening.

**Pannan** bildas av pannbenets (se *Kranium* sp. 1285) vertikala del med täckande hud och tunna muskler. Dess form bestämes i stort sett av pannloben (jfr

*Hjärna* sp. 805) samt av de rundade upphöjningarna i pannbenets sidopartier, pannknölnarna, och av de bågformiga benupphöjningarna över ögonen, ögonbrynsbågarna. I allm. kan en persons intelligens ej bedömas av P:s form. Abnormt liten och sluttande P. antyder dock rubbning i intelligensen. P:s lutning mätes genom ansiktsvinkeln (se *Kranium* sp. 1290).

**Pannben**, **pannhålor**, se *Kranium* sp. 1281 och 1285, resp. 1290.

**Panno'nien**, under forntiden benämning på området mellan Donau och Save, motsvarande nuv. v. Ungern. P. beboddes från 300-t. f. Kr. av kelter och erövrades under årtiondet närmast f. Kr. av romarna, som behärskade det till mitten av 400-t. e. Kr.

**Pannotypi'** (av lat. *pa'nnus*, tyg, och grek. *ty'pos*, avtryck), äldre fotografisk metod, liknande ferrotypin men med mörk vaxduk som underlag för hinnan; förväxlas ofta med dagerrotypin.

**Pannspröt**, se Insekter sp. 1410 f.

**Pannsten**, en i ångpannors vattenrum på väggarna av tuber och domer fastbränd hård, kristallinisk saltbildning, bildad av slam och salter i matarvattnet. Vattnets halt av salter anges i Sverige vanl. i s. k. tyska hårdhetsgrader; 1 grad motsvaras av 1 del kalk på 100,000 delar vatten. Salterna äro huvudsakl. kalcium- och magnesiumsalter; sulfaten äro de egentliga pannstensbildarna. — P. inverkar synnerligen skadligt på ångpannans bestånd och effektivitet. Vid långt gående pannstensbildning uppstår lokal överhettning av pannplåten, som därigenom fördärvas. Emedan P. har mycket ringa värmeledningsför-

måga, ökar den pannans bränsleförbrukning (ett c:a 1,5 mm. tjockt lager med c:a 10 %, ett c:a 4 mm:s lager med c:a 25 %). P. förhindras dels genom avfiltrering av slam ur matarvattnet, dels genom kemisk utfällning av de pannstensbildande salterna l. deras överförande i löslig form. Den kemiska processen kan ske före vattnets införande i pannan l. ock inom densamma, i senare fallet genom tillsats av s. k. antipannstensmedel, vilkas verkan dock i många fall är tvivelaktig.

**Pannå'** (fr. *panneau*), ett av ramverk omgivet fält i en panel, vägg l. dörr; målning, utförd på en träskiva.

**Pano'ptikon**, *pano'ptikum* (av grek. *pan*, allt, och *optiko's*, som rör seendet), utställning av kuriosa, särskilt vaxkabinett.

**Panora'ma** (av grek. *pan*, allt, och *ho'rama*, syn, utsikt), vidsträckt utsikt (t. ex. från ett högt berg); målnings- l. fotografiserie, återgivande ett P.

**P. A. Norstedt & Söners förlag**, ett 1823 i Sthlm av Per Adolf Norstedt (f. 1763, d. 1840) och hans söner Karl och Adolf grundat bokförlag, som småningom växt till en av landets främsta bokförläggarfirmer, framför allt under ledning av Karl Norstedt; i firman upptogs under 1860-t. bröderna Gustaf, Albert och Karl Laurin. Förlaget ombildades 1879 till aktiebolag; verkst. dir. var till sin död 1910 vice häradshövdingen G. B. A. Holm och är därefter f. d. kammarrättsrådet Conrad Carlsson. I förlaget ha bl. a. sedan 1893 skriftställaren Carl G. Laurin och sedan 1904 direktören Thorsten Laurin varit verksamma. — P. har med sig under årens lopp införlivat åtskil-

liga bokförlag, tryckerifirmer etc. (bl. a. Kungl. Boktryckeriet). Det innehade till 1905 Vet. akad:s privilegium att utge almanackan och statskalendern och övertog 1834 tryckningen av Svensk författningssamling och övrigt officiellt tryck; det har utom skönlitteratur främst utgivit skol- och ungdomsböcker, historiska och konsthistoriska arbeten etc. och har på senare tid med bistånd av Akke Kumlien arbetat för höjandet av boktryckets, bokutstyrelsens och bokbandets konstnärliga nivå.

**Panpsyki'sm** l. *p a m p s y k i s m* [-ki'ssm] (av grek. *pan*, allt, och *psyke'*, själ), filosofisk ståndpunkt, som bestrider möjligheten av "själlösa" ting i universum, ss. Demokritos' atomer, och antar, att all verklighet har en psykisk sida, är besjälad. Såväl Spinozas parallellteori som Leibniz' monadlära äro former av P.

**Pansar** (ty. *Panzer*, av ital. *panciera*, av *pancia*, buk; eg. buk-skydd), i allm. skyddsbeklädnad mot anfallsvapen (jfr *Rustning*); särskilt grova metallplåtar, som skydda stridsfartygs och befästningars viktigare delar. — Ett gott pansarmaterial bör ha stor seghet (tågig struktur) och samtidigt stor ythårdhet, så att projektilen återstudsar, krossas mot l. intränger i P. utan att splittra detta. P. måste vidare vara homogent och lätt att forma och bearbeta. Av hänsyn till pansarkonstruktionens vikt bör hållfastheten vara hög. — P:s utveckling har följt artilleriets. Urspr. användes välljärnsplattor, som på grund av svårigheten att erhålla homogent material ofta sammansattes av 2 l. 3 skikt med stötmildrande mellanlägg av trä (*sandwich-pansar*). Välljärnets låga hållfasthet medförde

hög vikt å pansarbelädnaden, så att stora delar av krigsfartygen måste lämnas oskyddade. *Pansarplåt av götjärn* framställdes först 1876 av Schneider & Co., Creusot. Ung. samtidigt uppfanns i England *compoundpansaret*, som utgjordes av välljärn med ett fastsvetsat tjockt ställager. Den tvära övergången mellan mjukt och hårt material medförde dock, att ytan lätt sprack vid beskjutning. Lämpligare ur denna synpunkt var det gjutna *grusonpansaret* (jfr Gruson) av grått, segt tackjärn, som genom kokillhårdning bibringats en hård yta, inåt småningom övergående i mjukare material. För tungt att i längden brukas å fartyg, bibehöll det länge sin betydelse för lantbefästningar. På 1890-t. övergick man allmänt till de legerade stählen, t. ex. nickelstål med 0,12 % kol, 0,36 % mangan och 7 % nickel, som långsamt utvalsades under spolning med vatten och med en begynnelsestemperatur vid valsningen av c:a 1.200°. Senare förbättrades P. genom *cementering* med fast kol (amerikanen Harveys metod) l. kolgas (Krupps metod). Till cementering lämpa sig särskilt kromnickelstålen (med 0,25—0,45 % kol, 1,3—3,0 % nickel och 0,5—0,75 % krom). Den valsade plåten cementeras vid 1.000° med en över ena sidan långsamt framgående kolgasström. Efter 16 dagar har ytan uppkolats tillräckligt. Plattan härdas därefter i olja från en temperatur av 850° samt anlöpes till 600° och avkyles med vatten i och för bevarande av det tågiga brottet. Den cementerade sidan upphettas sedan genom värmestrålning till sin hårdningstemperatur, under det andra sidan skyddas för värme. Därefter härdas i kraftiga

vattenduschar. På senare år har man sökt frångå den dyrbara och besvärliga cementeringen och använder i stället speciella legerade stål, vilkas sammansättning och värmebehandling strängt hemlighållas.

**Pansarbåt**, se Pansarfartyg sp. 1585.

**Pansarbåtsinsamlingen**, den frivilliga insamling av medel, som till syfte och resultat hade byggandet av pansarfartyget "Sve-rige". 1911 års riksdag hade anslagit medel till byggande av en pansarbåt av viss typ, den s. k. F-båten. Sedan ministären Staaff s. å. tillsatt de s. k. försvarsberedningarna (se d. o.), beslöt K. M:t dec. 1911 uppskov med byggandet av pansarbåten i avvaktan på resultatet av deras utredning. I kretsar, där beslutets innebörd väckte missnöje och farhågor, togs initiativ till att på annan väg möjliggöra pansarbåtens tillkomst. Oberoende av varandra bildades Nationalinsamlingen för pansarbåt och Svenska pansarbåtsföreningen. Den förra tillkom på initiativ av Manfred Björkquist (se denne) och leddes huvudsakl. av direktör J. E. Frykberg i Uppsala; den bedrevs med tekningslistor. Svenska pansarbåtsföreningen stiftades på initiativ av ingenjör David Bergman och uppbars av justitierådet A. Borgström, ordf., f. d. professor J. G. Richert, v. ordf., direktör C. Virgin, verkst. dir., m. fl. Varje medlem skulle förbinda sig att till en pansarbåt av F-typ bidra med ett belopp, motsvarande minst  $\frac{1}{3}$  av vad han för 1911 erlagt i kronoutskylder. Insamlingen nådde på kort tid en oerhörd omfattning. Maj 1912 ingick styrelsen till K. M:t med erbjudande att till-





Kustpansarfartyg av Sverigetyp (Drottning Victoria).

handahålla erforderligt belopp för byggande, bestyckning och utrustning av pansarbåten, förutsatt att byggandet igångsattes 1912. Sedan K. M:t inhämtat riksdagens medgivande till gåvans mottagande, tillsattes okt. 1912 en kommitté för att förhandla om byggandet, och 3 maj 1915 gick pansarbåten "Sverige" av stapeln i Göteborg. Insamlingens slutresultat visade över 17,1 mill. kr. Då pansarbåtsföreningens resultat kom att täcka kostnaderna för båten, överlämnades resultatet av den Björkquistska insamlingen, 370,000 kr., i stället till en luftflotta. Av insamlingens överskottsmedel lämnades resp. 1 ½ och 1 mill. kr. ss. bidrag till pansarskeppen "Gustaf V" och "Drottning Victoria".

**Pansarfartyg**, örlogsfartyg, vilkas skeppsidor och övriga vitalare delar skyddas av pansar. P. kommo första gången till användning i Krimkriget, då franska pansarbatterier uppträdde med stor framgång, och betraktas numera som de moderna örlogsflottornas kärna. — P. indelas i slagskepp (Slsk) och kust-

pansarfartyg (Kpf). Gränsen torde kunna sättas vid c:a 10,000 tons displacement. Till P. kunna även hänföras pansarkryssare och s. k. slagkryssare (se Kryssare). — *Slagskeppet* har numera en storlek av 35,000—40,000 ton. Typen uppstod i England 1906 (Dreadnought-typen). Vid Washingtonkonferensen (se d. o.) beslöts, att displacementen under tidsperioden 1922—36 skulle begränsas till 35,000 ton, bränsle och vissa reservförråd däri ej inräknade. Slsk:s dimensioner äro ung.: längd 200 m., bredd 30 m.; djupgående 9 m. Huvudbestyckningen utgöres av 8—12 svåra kanoner av vanl. 38—40,6 cm:s kaliber, uppställda i pansartorn med 2 l. 3 kanoner i varje. Skottvidd c:a 33,000 m., projektilvikt 800—1,000 kg. Dessutom föra Slsk en sekundär, medelsvår bestyckning av 12 à 20 stycken 13—15 cm:s kanoner samt luftvärnsartilleri med ett 10-tal kanoner av mindre kaliber, vanl. 7,6—12 cm. (Artilleriets uppställning se fig.). En del Slsk, dock ej de nyaste, föra även torpedtuber för torpeder med

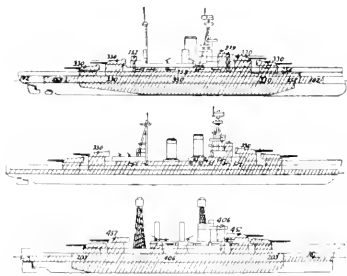

Sidopansarets utsträckning å slagskepp. "Resolution" (eng.), "Nagato" (jap.), "Maryland" (För. Stat.). (Siffrorna beteckna pansarets tjocklek.)

minst 50 cm:s kaliber. Torpeder kunna med nutidens stora stridsavstånd (20,000—33,000 m.) endast undantagsvis kunna komma till användning på större fartyg. Ramm förekommer numera aldrig. Däremot äro fartygen så anordnade, att flygbåtar kunna medföras och starta, men ej landa, å däck. Eldledningsplatserna, vanl. minst en för varje kanonslag, äro högt belägna i avsikt att på stora stridsavstånd erhålla god målobservation samt framför allt för att säkrare kunna bedöma projektilnedslagen i närheten av målet. Den framtida utvecklingen pekar på eldens ledning från eldledningsflygplan. Kanonerna riktas automatiskt medelst "centralsikten", ledda från eldledningsplatsen, och elden avges vanl. i salvor med samtidig avfyrning av alla skjutande pjäser av samma kaliber. Slsk äro synnerligen väl skyddade mot såväl projektilträffar som mot torpeder, minor l. luftbomber. Huvudskyddet utgöres av ett nästan från för till akter gående sidopansar, som alltid börjar under vattenlinjen och täcker nästan hela fartygssidan från kölen upp till övre däck. Stävarna lämnas dock i regel av vikts-

hänsyn oskyddade. Sidopansarets största tjocklek är vanl. 300—400 mm., utsträckning se fig. Under och efter världskriget ha ett flertal Slsk försetts med *bulge* [böldj] (eng., buk), en under vattenlinjen gående buktig utbyggnad, som vid torped- l. minträff avleder en del av detonationens kraft, innan fartygets sidopansar nås av detonationstrycket. Emedan bulgen nedsätter farten, har man på de allra nyaste fartygen frångått densamma och i stället förlagt sidopansaret något indraget, varigenom samma skydd ernås. De svåra kanonerna äro uppställda i pansartorn med en pansartjocklek av 300—400 mm. De medelsvåra kanonernas pansarskydd uppgår endast till c:a 150 mm. De uppställdes förr i pansrade kasematter l. batterier, numera på grund av gasfaran i pansartorn. Enär artilleriets ammunition av hänsyn till stabiliteten förlagts långt nere i fartyget, beredes även pansarskydd åt förbindelsen mellan projektilurkarna och kanonernas uppställningsplatser. Dessutom skyddas alltid manöver- och kommandotorn medelst pansar av 300—400 mm:s tjocklek. Som skydd mot direkta träffar från luften m. m. anordnas ett l. flera, från 75 till över 100 mm. tjocka pansardäck, som numera sträcka sig över så gott

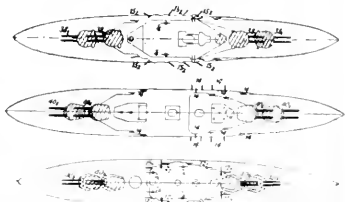

Artilleriets uppställning å slagskepp. "Resolution" (eng.), "Nagato" (jap.), "Maryland" (För. Stat.). (Siffrorna beteckna kaliber.)

Sverigetypens huvuddimensioner och bestyckning m. m.

Deplacement	Fart	Artilleri	Torp-tuber	Bepansring					Häst-krafter	Längd	Bredd	Djup-gående	Besätt-ning
				Däck	Torn	Vl. <sup>1</sup>	Sv. art.	Msv. art.					
7,600—7,900	23	4 28 cm. 8 15 " 6 7.5 " 2 5.7 " 2 kulsprr.	2	40	175	200	200	125	22,000	120	18.6	6.7	420

(<sup>1</sup> Vl = vattenlinjen.)

som hela fartyget. — Förutom pansarskydd är ett Slsk alltid försett med paravan (se d. o.) samt så byggt, att verkan av en träff under vattenlinjen genom fartygets indelning i ett stort antal vatten- och gastäta avdelningar i hög grad begränsas. — Slsk framdrivas medelst turbinmaskineri om upp till 40,000 indikerade HK och ha vanl. 4 propellrar. Pannorna, till antalet omkr. 10, äro anordnade antingen för enbar oljeeldning l. för kombinerad eldning med kol och olja. Farten är 21—23 knop, besättningsstyrkan 1,300—1,500 man. Byggnadskostnaden torde uppgå till 2,500—3,000 kr. per ton, d. v. s. till över 100 mill. kr. per fartyg. Slsk finnas i de maritima stormakternas flottor (jfr Washingtonkonferensen) samt i Rysslands, Spaniens, Argentinas, Brasiliens och Chiles flottor, varjämte i tyska och grekiska marinerna dylika fartyg av äldre datum ingå. Enl. Versaillesfreden få hädanefter i Tyskland ej byggas Slsk med större tonnage än 10,000 ton. — *Kustpansarfartyg*, i Sverige benämnda pansarskepp (förr pansarbåtar), äro slagskepp i miniatyr med 3,000—10,000 tons deplacement. Farten är ung. densamma, i vissa fall något högre än slagskeppens. Huvudvapnet är artilleriet (svåra kanoner med

högst 28 å 30 cm:s kaliber och medelsvåra kanoner med vanl. 15 cm:s kaliber samt luftvärnspjäser). Fartygen skyddas medelst sidopansar samt pansar för svårt och medelsvårt artilleri, langning, manövertorn m. m. i proportionsvis samma utsträckning som Slsk. Pansarets tjocklek uppgår till 200—250 mm. Dessutom finnes pansardäck. Maskinaggregatet utgöres av turbiner, propellerantalet är 2—4, farten upp till 23 å 24 knop, besättningsstyrkan 300—400 man. Byggnadskostnaderna uppgå till 3,000—3,500 kr. per ton. — Kpf förekommo i slutet av 1800-t. i de flesta mariner. Numera byggas de endast av smärre stater, i de övriga har man övergått till Slsk. Svenska flottan disponerar f. n. över 3 moderna Kpf (av s. k. Sverigetyp, se tab. och fig.) samt ett antal äldre dylika, byggda omkr. 1900. En särtyp bland kustpansarfartygen utgör monitoren (se d. o.).

**Pansarfiskar**, fossila fiskar, som levde från slutet av silur till början av karbonperioden. De flesta P. saknade pariga fenor. Kroppen var beklädd med ett fast hudpansar.

**Pansargalvanometer**, nålgalvanometer (se Galvanometer), skyddad för yttre, magnetiska fält genom ett l. flera galvanometern omgivande järnhöljen utanför varandra, pansaren.

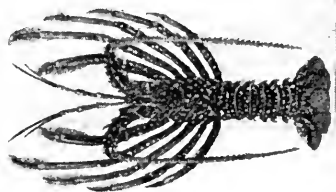

Pansarkräftor. Langust. Kroppslängd  
c:a 40 cm.

Pansarhajar, fossila, hajlika fiskar, som hade ett mer l. mindre starkt utvecklat hudpansar. De vonperioden.

Pansarkräftor, *Loricata*, en fam. av *Reptantia*. P. likna humrar, men saxklor saknas. Till P. höra bl. a. *Langusten*, *Palaemon vulgaris*, med rödviolett, taggigt skal och långa, grova antenner, samt den bruna, 11—14 cm. långa björnkräftan, *Scyllarus arctus*. Medelhavet, langusten även vid Europas v. kust. Båda fiskas och anrättas som hummer.

Pansarrör, 3 m. långa, utvändigt svartlackerade, invändigt stundom isolerade rör av mjukt stål, i vilka elektriska ledningar dras å yttermurar, i trossbottnar, l. å ställen, där de kunna tänkas bli utsatta för mekanisk åverkan l. fukt. Avgreningar och fortsättnings skarvar å ledningen utföras i ingångade pansardosor med lock och mellanliggande gummitätning. Vid växelströms-

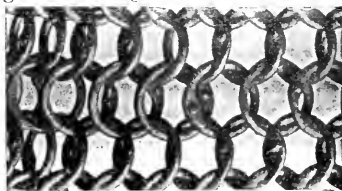

Pansarskjorta med nitade ringar.  
Detalj.

ledningar måste alla fasernas ledningar dras i samma rör för undvikande av detsammans upphettning genom inducerade virvelströmmar. — Se Vattensäck.

Pansarskjorta, pansardrätt, i gängse språkbruk benämning på varje slag av rustning (se d. o.), i egentlig mening endast en helt av järnringar tillverkad skjorta l. dräkt. De äldsta P. voro förfärdigade av smidda, sammansvetsade ringar, på 1400-t. uppträda de med nitade ringar, och senare voro P. i allm. nitade. — Dräkten av

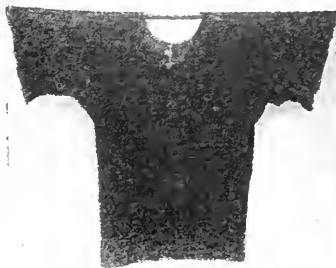

Östeuropeisk pansarskjorta. 1500- l.  
1600-t.

ringpansar var känd redan av egypterna, antikens folk buro även P. Till Norden kom P. redan på 500-t. och användes under namn av ringbrynja under vikingatiden. — Före plåtrustningarnas uppträdande bars P. antingen enbart l. tills. med pansarbenkläder i förening med skor. Omkr. 1300 börjar denna dräkt förstärkas med beläggande av järnplåtskenor (jfr Rustning), och under hela 1400- och 1500-t. bars P. under rustningen. Under stundom användes blott stycken av P. på de av rustningen mindre skyddade ställena, t. ex. armhålskydd, brayetter o. d.; mössor av pansar buros ofta under hjälm-

na. Bland landsknektarna kommo i början av 1500-t. även pansarkragar mycket i bruk. Då på 1590-t. kyllret kom till användning, bortlades P. i allm. Europa, dock förekom den under hela 1600-t. särskilt i Polen och Ryssland, ryska kosacktrupper burc. P. t. o. m. i Napoleons krig 1812.

**Pansarstickare**, en ur 1400-t:s borrsvärd utvecklade värjtyp med lång, pryiformig klinga, avsedd att genomtränga pansarskjortans maskor. P. är en föregångare till värjan med stötklinga.

**Pansartorn** användas såväl vid befästningar som å krigsfartyg till skydd för artilleripjäser, strålkastare, eldledningspersonal m. m. De första erfarenheterna från världskriget syntes ge vid handen, att P. ej längre voro lämpliga å lantbefästningar, men noggrannare studier ha dock påvisat deras lämplighet, blott den närmast omgivande befästningsdelen ges erforderlig styrka.

**Pansartåg**, lokomotiv med järnvägsvagnar, samtliga pansarskyddade och försedda med kanoner och kulsprutor. P. användes flerstädes under världskriget och anses böra ingå i en modern armés organisation.

**Pansarvagn**, se Stridsvagn.

**Pansatani'sm** (av grek. *pan*, allt, och *Satan*) har stundom använts som karaktäristik av Schopenhauers och v. Hartmanns pessimistiska uppfattning av världsprocessen ss. produkt av en demoniskt osalig "världsvilja".

**Panslavi'sm** (se *Pan-*), idén om alla slaviska folks förening och samarbete. P. framträder i den ryska litteraturen på 1830-t. efter utforskandet av rasfrändskapen mellan slaverna. Några "slavister" önskade blott andlig

solidaritet, andra fordrade ett allslaviskt språk, somliga federativ organisation, somliga slutligen voro redo att offra nationaliteten för slavernas enhet o. s. v. P. omfattades tidvis livligt av vissa högre kretsar men begagnades även som en skylt för rysk expansionspolitik. Särskilt ombuldades slaviska folks frigörelse från främmande välde, balkanfolkens från Turkiet, senare tjeckernas m. fl. från österrike-Ungern. Men mot polackerna ställde sig den ryska P. avvisande.

**Pansofi'** (av grek. *pan*, allt, och *sofi'a*, vishet, kunskap). Under titeln *Pansophia seu paedia philosophica* utgav Rostockprofessorn Petrus Laurembergius (f. 1585, d. 1639) en kortfattad orientering rörande de olika disciplinerna av hela vårt vetande. Av Comenius användes denna term ss. beteckning för den encyklopediskt inriktade filosofi, vilken han utvecklade huvudsakl. i nyplatonismens anda och för vilken han, dock utan framgång, bl. a. sökte intressera Axel Oxenstierna.

**Panspermihypotesen** (av grek. *pan*, allt, *sp'erma*, frö, och *hypotes*), hypotes, enl. vilken det organiska livet i form av små "livsfrön" (sporer) befinner sig i ständig transport i världsrymden från himlakropp till himlakropp. Då teorin om uralstring (jfr d. o.) icke har något stöd i vår hittillsvarande erfarenhet, har P. tillgripits för att förklara livets uppkomst på jorden, sedan denna avsvulnat tillräckligt för att kunna härbärgera liv. Enl. en av S. A. Arrhenius verkställd beräkning torde sporer kunna utstötas ur jordens atmosfär av elektriska krafter och därefter föras vidare i världsrymden av solljusets strål-

ningstryck. Härigenom har P. erhållit en fysikaliskt tänkbar form. Jfr Försokratisk filosofi sp. 961.

**Pant**, se **Panträtt**.

**Pantaleón** [pantalea'ŋ], ett av Pantaleon Hebenstreit på 1690-t. konstruerat hackbräde med två resonansbottnar, som möjligen givit uppslag till uppfinningen av hammarklaveret. P. betecknade senare hammarklaver med anslag ovanifrån.

**Pantalone** [-lä'ne], en av de stående figurerna i det italienska folkklustspelet. P., vilken föreställde en girig köpman från Venedig, som ständigt blev lurad av sin familj, uppträdde alltid i långa byxor (pantalonger). Se ill. till *Commedia dell'arte* sp. 1379.

**Pantalo'nger** (fr. *pantalon*, av *Pantalone*, se d. o.), långbyxor.

**Pa'nta rei**, grek., se Försokratisk filosofi sp. 959.

**Pantbank**, se **Pantlånerörelse**.

**Pantbrev**, av pantägare utfärdat intyg om pantavtalet och dess närmare innehåll. Vid kronans pantsättning av skatteräntor användes förr jämväl benämningen **pantförskrivning**.

**Pantei'sm** (av grek. *pan*, allt, och *teo's*, gud), term, som i anknytning till engelsmannen John Tolands verk *Panteistiko'n* (1705) vunnit burskap ss. beteckning för en filosofisk ståndpunkt, vilken så starkt betonar gudomens immanens l. inneboende i världsalltet, att dess upphöjdhet däröver ss. en självständig skarp personlighet i teismens l. deismens anda förnekas. Stoikernas uppfattning av Gud ss. universums logos l. världsfornuftet, Giordano Brunos och Spinozas lära om Gud ss. världsödande

natur (*natu'ra natu'rans*) och Hegels evolutionistiska panlogism (se d. o.) äro alla varianter av P.

**Panteli'sm** (av grek. *pan*, allt, och *ete'lein*, vilja), ståndpunkt, vilken, ss. Schopenhauer, anser viljan ss. tillvarons yttersta grund.

**Pantelleri'a**, **Pantella'ria**, ö av vulkaniskt ursprung, s.v. om Sicilien. Tillhör Italien. Straffkoloni. 9,000 inv.

**Pantelleri't** (efter ön *Pantelleria*), porfyrisk gång- l. ytbergart, bestående av kvarts, anortoklas (natronmikroklin) och egirin.

**Pantelän**, se **Län** sp. 958.

**van Pa'nten** [fann], **Caspar**, d. 1630, holländsk arkitekt, verksam i Sverige, där han är den främste representanten för den holländska senrenässansen, som kommer bäst till uttryck i den av P. uppförda ö. längan av Stockholms gamla slott. Av hans övriga verk märkas Gustavianum och huvuddelen av det nuv. slottet i Uppsala.

**Pa'nteon** (grek. *pa'nteion*, alltigenom heligt, enl. äldre tydning: helgat åt alla gudar; av *pan*, allt, och *teo's*, gud), benämning på ett tempel i Rom, efter detta på P. i Paris i samband med dess förvandling till fransk nationalhelgedom, senare på sådana byggnader i allm., där ett lands stora män begravas l. hedras genom monument. I överförd bet. användes P. som beteckning även för andra minnesmärken över (en nations, en vetenskaps etc.) stora personligheter; även beteckning för ett lands (l. en stads) samtliga gudar. — P. i Rom, som urspr. synes ha varit helgat åt de sju planeternas gudar (Apollo, Diana, Mercurius, Venus m. fl.), är ett kupoltäckt rundtempel med rektangulär kolonnförhall (se ill. till *Byggnads-*

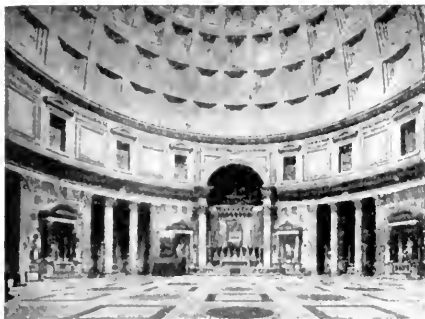

T. v. Panteon, Rom. Interiör. — T. h. Panthéon, Paris. Exteriör.

konst sp. S34). Interiören, som domineras av den väldiga kupolen med sin sköna kasettindelning, äger en storartad rymdverkan. P. uppfördes av M. Agrippa, återuppfördes efter en eldsvåda av Hadrianus och har senare restaurerats, framför allt 1747, men är alltjämt en av de bäst bevarade byggnaderna från antikens Rom. Från romerskt tempel förvandlades P. 609 till kristen kyrka och fick vid tillblivelsen av det nya italienska konungariket sin nuv. bestämmelse som nationell gravkyrka. — P. (fr. *Panthéon*) i Paris, en kupoltäckt centralkyrka i klassicistisk stil, uppfördes 1764—90 av Soufflot och smyckas invändigt bl. a. av fresker av Puvis de Chavannes. Den tjänade urspr. som gudstjänstlokal under namnet *Sainte Geneviève* men erhöll redan 1791 sin nuv. uppgift, vilken den med undantag för åren 1806—30 och 1851—55 alltsedan haft.

**Panter**, se **Kattsläktet**.

**Pantersprånget**, se **Maroeko** sp. 1271 f.

**Pantförskrivning**, se **Pantbrev**.

**Panthéon** [pan'teá'ŋ], se **Panteon**.

**Pantikapai'on**, se **Kertj**.

**Pantjatantra**, se **Indisk litteratur** sp. 1340.

**Pantlånerörelse**, yrkesmässigt drivande av pantlåneinrättning l. pantbank, som meddelar mindre penninglån mot säkerhet i kläder, värdeföremål o. a. lösören. Till P. fordras länsstyrelsens tillstånd, som endast får meddelas, om behov i varje särskilt fall provas föreligga och endast till den, som råder över sig och sitt och i övrigt befinnes lämplig. Pantlånare är skyldig att föra bok, varav kan inhämtas upplysning om varje av honom mot pant utlämnat län, dag, då sådant skett, villkoren därför och pantens beskaffenhet samt pantsättarens namn, yrke och hemvist. Polismyndighet äger rätt att undersöka pantlånares lager och granska hans bokföring.

**Pantning**, se **Självpantning**.

**Pantogra'f** (av grek. *pan*, allt, och *gra'fein*, skriva), apparat för åstadkommande av en likformig avbildning i godtycklig skala av teckningar, kartor m. m. P. består av en parallelogram av med leder förbundna stänger, av vilka en är vridbar kring stiftet A. Med ett

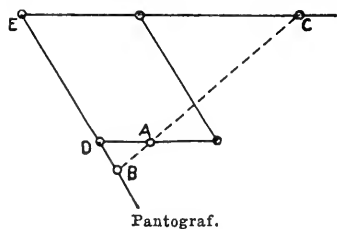

stift *B* på en annan sidas förlängning följer man den kurva, som skall avbildas. Om ritstiftet *C* fästes på en tredje sidas förlängning, så att *A*, *B* och *C* ligga i rät linje, komma de att göra det, även då *B* flyttas, och *C* beskriver därvid en kurva, likformig med den av *B* beskrivna. Avbildningsskalan blir  $ED:DB$ .

**Pantomim** (av grek. *pan*, allt, och *mim*, se d. o.), ett framför allt hos romarna vanligt dramatiskt spel, som utfördes medelst gester och åtbörder utan någon av skådespelaren framsagd text. Det försågs med praktfull utstyrsel och ackompanjerades av livlig musik. *P.*, vars innehåll ofta var mytologiskt, hade i allm. en slippig karaktär. I nyare tid har *P.* odlats framför allt i det italienska folklustspelet samt hos österländska folk. Besläktad med *P.* och i viss mån en fortsättning på denna är baletten (se d. o.). — Adj.: *pantomimisk*.

**Pantopoda**, se *Havsspindlar*.

**Pantopo'n**, se *Opium*.

**Panträtt**, den åt en borgenär som säkerhet för hans fordran tillerkända rätten till en viss sak, *panten*. *P.* innebär, att borgenären (*panthavaren*) kan få *panten* såld och likvid för sin fordran ur köpeskillingen, om gäldenären (*pantgivaren*) icke fullgör sin förbindelse med avseende å ifrågasvarande skuld. *P.* är odelbar,

d. v. s. gäldenär, som gör avbetalning å sin skuld, får icke ta tillbaka en däremot svarande del av *panten*. Vidare äger borgenär ta betalning ur *panten* oberoende av fordringens preskription l. preklusion, varjämte *P.* är förenad med förmänsrätt i händelse av gäldenärens konkurs. Man skiljer mellan *P. med besittning* (*handpant*) samt *P. utan besittning* (*P. i s. k. underpant*), *hypotek*, *hypoteksrätt* (se *Hypotek*). Vidare talar man om *friwillig P.*, som uppkommer genom avtal l. testamente, till skillnad från *tvungen P.*, som uppkommer genom t. ex. utmätning. Ävenledes skiljer man mellan *P. i lös egendom* och *P. i fast egendom*. *P. i lös egendom* kan uppkomma på följande sätt: a) Genom *pantavtal*, därvid gäldenären förbinder sig att till borgenären ss. säkerhet för hans fordran överlämna visst löst gods ss. *pant*. Alla slags lösa saker kunna vara föremål för *pantsättning* (dock i allm. ej *fartyg*). Även en fordran kan *pantsättas*, om den grundar sig å skriftligt fordringsbevis. Borgenären är skyldig att värda *panten* och får icke utan *pantgivarens* samtycke nyttja, utlåna l. uthyras densamma. Utgöres *panten* av in-tecknat skuldebrev, är *panthavaren* skyldig förnya in-teckningen. *Panthavaren* får ss. regel icke hos annan *pantsätta* *panten*. Avtal mellan *pantgivare* och *panthavare* därom, att den förre skall vara förlustig sin äganderätt till *panten*, därest skulden ej betalas inom viss tid, är utan rättslig verkan. b) Genom utmätning. c) Genom *självpantning* (se d. o.) ss. *avtäkt* och *intäkt* (jfr *Besittning*). d) Genom *särkilda lagstadganden*. Sådan *P.* tillkommer dels — under förutsättning att



godsets ägare råkar i konkurs — hantverkare i gods, som lämnats till reparation, för vilken betalning ej erlagts, dels försäljningskommissionär för vissa kostnader i varor, som lämnats honom till försäljning, dels och innehavare av s. k. sjöpanträtt (se d. o.). — P. upphör, a) om panten förstöres, b) om borgenären avsäger sig P., c) om panten återvinnes till konkursbo, d) genom preskription (vid försummad inteckningsförnyelse), e) om skulden, för vilken pantsättningen ägt rum, återbetalas l. efterskänkes och f) om panten försäljes. De i handelsbalken förekommande stadgandena om försäljning av lös pant tillämpas emellertid icke i praxis. Har sålunda avtalats, att panten får försäljas, om betalning ej erlägges å förfallodagen, är detta avtal gällande; dock måste försäljningen ske å offentlig auktion, och panttagaren är redovisningsskyldig gentemot gäldenären. Beträffande P., som uppkommit genom utmätning, måste försäljning äga rum i den ordning, som stadgas i utskönningslagen. — P. i fast egendom uppkommer genom a) pantförskrivning i förening med inteckning (se d. o.), b) särskilt stadgande i lagen om P. för ogulden köpeskilling, c) utmätning och d) domstols beslut. P. i fast egendom upphör på samma sätt som P. i lös egendom samt dessutom genom expropriation av den pantsatta egendomen.

**Pantsjata'ntra**, annan form för **Pantjatantra** (se **Indisk litteratur** sp. 1340).

**Pantsjen-lama**, se **Lama**.

**Pa'num**, Peter, f. 1820, d. 1885, dansk fysiolog, grundläggaren av fysiologin i Danmark. P:s forskning rörde sig spec. om frågor av allmänt medicinskt in-

tresse, bl. a. om näringsmedlens utnyttjande.

**Pa'oli**, se **Korsika**.

**Pa'pa** (lat., fader), påve (se d. o.).

**Papai'n**, se **Melonträdet**.

**Papali'sm**, se **Episkopalism**.

**Papaw**, se **Melonträdet**.

**Papa'ver**, se **Vallmo**.

**Papavera'ceae**, växtfamilj (ordn. *Rhoeada'les*). Hithörande äro mest örter, ofta med mjölk-saft; blommorna ha vanl. 2 foder- och 4 kronblad och oftast talrika ståndare. Frukten är vanl. en kapsel; fröna äro oljehaltiga. C:a 600 arter äro kända, mest i tempererade och subtropiska länder. Hit höra bl. a. *Diely'tra*, *Esch-scho'ltzia*, jordrök, nunneört, skel-ört och vallmo.

**Papaveri'n**, växtbas i opium (se d. o.), som på grund av sin hämmande verkan på glatt muskulatur användes mot vissa spastiska tillstånd (kramp i blodkärl, urinblåsa m. m.).

**Papaya** [-pa'ja], se **Melonträdet**.

**Papee'te**, stad på Tahiti (se **Franska Oceanien**).

**Papegojor**, *Psi'ttaci*, en ordn. Fåglar. Övernäbben är hög, i spetsen nedböjd och står i ledförbindelse med pannbenet. Undernäbben är kort och trubbig, tungan tjock och muskulös. Andra och tredje tån äro framåtriktade, första och fjärde bakåtriktade (klätterfötter). Fjäderdräkten prunkar vanl. i bjärta färger. P. leva i varma länder, spec. Amerika, flockvis, under fortplantningstiden parvis, i skogstrakter, livnära sig huvudsakl. av växtämnen och häcka i ihåliga träd, jordhål, bland klippor etc. P. hållas ofta i fångenskap, omtyckta bl. a. för sin förmåga att efterhärma mänskligt tal. Vissa

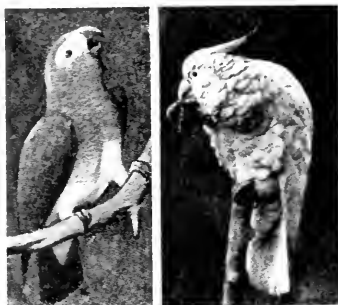

Papegojor. T. v. Jako. Längd c:a 31 cm.  
— T. h. En art kakadua.

P. påstås kunna bli över 100 år gamla. — En av de läraktigaste P. är den afrikanska ja'kon, *Psittacus erithacus*, vars fjäderdräkt är huvudsakl. askgrå, stjärten röd. Längd c:a 31 cm. I bur hålles bl. a. även rose'llan, *Platyercus eximius*, från s. Australien, Tasmanien och Nya Syd-Wales. Ryggen är svart med ljusgula fjäderkanter, övergumpen och buken ljusgröna, huvudet och bröstet röda. Av talrika australiska kakadu'or må nämnas i n k a - k a k a d u a n, *Cacatua leadbeateri*, vit med ljusröd buk samt röda och gula band på den uppresbara hjasstofsen, och viggstjärt papegojan, *Calopsittacus novae-hollandiae*, med de två mellersta stjärt pennorna starkt förlängda. Hos den i tropiska Amerika vanliga a'ra n l. araraunan, *Ararauna*, är ryggen mörkblå, undersidan orangegul, stjärten

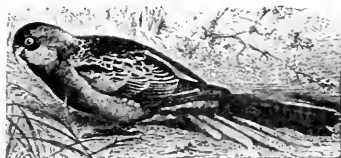

Papegojor. Rosella. Längd c:a 32 cm.

lång och smal. Längd c:a 97 cm. Märkliga äro även jordpapegojan, *Pezoporos formosus*, som nästan uteslutande lever på marken, Australien, ugglepapegojan, *Stringops habroptilus*, som är nattdjur och liknar en uggle, och bergspapegojan l. kean, *Nestor notabilis*, på Nya Zeeland; den senare räknas till en särskild familj, *Trichoglossidae*. Kean var urspr. växtätare, men då fåraveln tilltog på Nya Zeeland, lärde den sig att äta köttrester av slaktade får och är nu en rovfågel, som även angriper levande får.

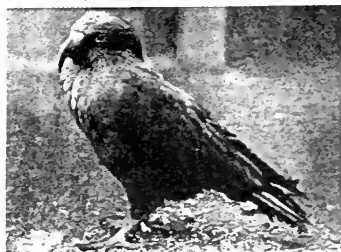

Papegojor. Kea. Längd 50 cm.

**Pa'pel** (lat. *pa'pula*), begränsad, solid upphöjning i huden, bestående av infiltration (se d. o. l) vanl. i de ytligare hudlagren, symtom vid flera hudsjukdomar.

**Papeteri'** (fr. *papeterie*), kartong med brevpapper och kuvert.

**Papier-mâché** [-je'-masje'] (fr., tuggat papper), pappersmassa l. sondermalet papper, uppblandat med lim- l. stärkelselösning l. linolja, vilken blandning gjutes l. pressas i oljade former, torkas i ugn och målas l. lackeras. P. användes till leksaker, modeller, galanterivaror m. m.

**Papilionaceae**, se *Leguminosae*.

**Papilio'nidae**, en fam. stora Dagfjärilar. Bakvingarnas

innerkant är inbuktad. Larverna äro nakna och försedda med ett utstjälpbart, tvågrenigt utskott i nacken. — *Makaon* - l. *parasollfjärilen*, *Papilio machaon*, har gul-, svart- och blåtecknade vingar, bakvingarna ett karaktäristiskt svanslikt utskott i ytterkanten. Larven, grön med svarta, rödfläckiga tvärband, lever på umbellater. — *Apollofjärilen*, *Parnassius apollo*, Sveriges största dagfjäril, har vita, svartfläckiga vingar; bakvingarna ha två röda, svartkantade "ögonfläckar" med vit "pupill". Larven, svart, rödfläckig, lever på kärleksört.

**Papiljotter** (fr. *papillotes*, av *papillon*, fjäril), pappers- l. skinnrullar, kring vilka håret viras för att bli loekigt.

**Papill** (av lat. *papilla*, bröstvärta), tappformig utväxt av celler. Jfr *Hud* sp. 964, *Hår* och *Tunga*. — **Papillarmuskler**, se *Hjärta* sp. 824.

**Papillom** (av lat. *papilla*, bröstvärta), se *Svulst*.

**Papin** [-pä'ŋ], *Denis*, f. 1647, d. omkr. 1714, fransk fysiker, verksam i Frankrike, England, Italien och Tyskland, förbättrade luftpumpen, visade, att en vätskas kokpunkt stiger med trycket, och konstruerade 1681 den efter honom benämnda *Papins gryta*, senare utvecklade till autoklaven. P. konstruerade även ett slags ångmaskin.

**Papineau** [-nä'], *Louis Jo-*



Papilionidae. T. v. *Apollofjäril*. Bredd mellan vingpetsarna 65—94 mm. — T. h. *Makaonfjäril*. Bredd 54—92 mm.



Pappenheim. Kopparstick av Galle efter målning av van Dyck.

*seph*, f. 1786, d. 1871, fransk-kanadensisk advokat och politiker, som 1837 i Nedre Kanada höjde upprorsfanan mot det engelska väldet. Efter resningens kuvande gick P. i landsflykt men erhöll amnesti 1847.

**Papini**, *Giovanni*, f. 1881, italiensk författare. P., som varit verksam i flera litterära modernistiska tidskrifter, har bl. a. utgivit den patetiska självbiografien *Un uomo finito* (1912; En färdig man, 1924) samt *Storia di Cristo* (1921), ett egenartat diktverk, i vilket P. i modern form omberättar Bibelns berättelser om Jesu liv.

**Papism** (av lat. *pa'pa*, påve), i protestantiska länder, vanl. i nedsättande betydelse, brukad benämning på den romersk-katolska kyrkan l. dess lära. Likaledes *papist*, romersk-katolik, *papisteri'*, påvist åskådningsätt. — Adj.: *papistisk*.

**Papp**, se *Papper*.

v. **Pa'ppenheim** [-hajm],

Gottfried Heinrich, f. 1594, d. 1632, greve, fältherre. Urspr. protestant, blev P. efter att tidigt ha övergått till katolicismen en av de främsta katolska härförarna under Trettioåriga kriget. Han utmärkte sig i slaget vid Vita berget 1620 och spelade sedan en framstående roll ss. Tillys och Wallensteins närmaste underbefälhavare, känd för tapperhet men också för självrådighet. Vid Breitenfeld anförde han det kejsrerliga rytteriet. Han ingrep verksamt i slaget vid Lützen men blev dödligt sårad.

**Pa'ppenheimare**, kyrassiär i Pappenheims (se d. o.) regemente. Uttrycket känna sina P. (känna sitt folk) stammar från Schillers "Wallenstein".

**Papper** (av mlty. *pappîr*, av *papyros*, se d. o.) består av till en viss grad sammanfildade fibrer och framställes genom att det i vatten uppslammade fibermaterialet, oftast tillika med vissa tillsatser, uppfångas på en metallduk, genom vilken vattnet får avrinna, varefter det på duken kvarvarande fiberskiktet avpressas, torkas och ev. vidare bearbetas. — Man anser att P. på detta sätt framställdes i Kina omkr. 100 år f. Kr. Från Kina spred sig pappersmakarkonsten västerut. 751 tillverkades P. i Samarkand av kinesiska krigsfångar. Av araberna fördes pappersmakarkonsten under 900- och 1000-t. till Spanien; till Italien och Frankrike fördes den antingen från Spanien l. direkt från Orienten med korsfarare. Det första pappersbruket i Tyskland lär ha börjat arbeta 1320. Efter Trettioåriga kriget intogo holländarna en ledande ställning inom pappersmakeriet. I Sverige går

papperstillverkningen tillbaka till början av 1500-t. Biskop Brask skall ha låtit anlägga en papperskvarn vid Linköping 1520. Från 1560-t. finnas uppgifter om ett pappersbruk vid Norrström i Sthlm. Sveriges äldsta, ännu arbetande pappersbruk äro Klippan, Lessebo, Grycksbo, Tumba och Gransholm (se dessa ord). — Pappersindustrin i vidsträckt bemärkelse omfattar ej blott framställningen av helfabrikatet P. utan även av därför erforderligt halvfabrikat, p a p p e r s m a s s a. Den urspr. använda råvaran var lump. Sedan papperstillverkningen i början av 1800-t. genom fullkommandet av pappersmaskinen blivit en storindustri, måste dock försök göras att utvinna fibermaterial för P. ur billigare och mer rikligt förekommande råvaror. Dessa resulterade i uppfinningen av slipmassa samt sulfit- och sulfatcellulosa, huvudsakl. framställda ur norra tempererade zonens barrträd, främst granen (se Tr ä m a s s a). Utom Sverige tillverkas dessutom pappersmassa av poppel l. asp, av espartogräset och av de vanliga sädesslagens halm. Av växande betydelse som råvara är även förbrukat P. — Framställningen av pappersmassa av lump bedrives i vårt land uteslutande i samband med papperstillverkningen. Lumpen (företrädesvis av lin och bomull) avdammas i härför konstruerade apparater, sorteras med hänsyn till ändamål efter fiberslag, färg, renhet, styrka etc. i olika lumpklasser, sönderskäres i mindre stycken, bykes, d. v. s. kokas under tryck med soda l. kalk, tvättas och söndermales slutligen i holländare (se d. o.) och blekes vanl. med klorkalklösning. Det sålunda erhållna halv-

fabrikatet, halvt tyget, måste före utformning till P. i likhet med andra halvfabrikat (sulfit- l. sulfatcellulosa, slip- och halm-massa etc.) färdigmalas ("finmalas") till heltyg för ernående av den sönderdelning och upp-mjukning av fibrerna, som motsvarar önskad karaktär hos P. Under finmalningen, som utföres i heltygsholländare ("finvalsar") l. olika konstruerade kvarnar, tillsätts vanl. limämnen, fyllnadsämnen och färger. Limämnen minska P:s förmåga att uppsuga vätskor. De äro oundärliga vid tillverkning av skrivpapper och tillsätts även de flesta kvaliteter av tryck- och omslagspapper. Vanl. användes harts, löst med alkali till hartstväl och utfälld på pappersfibern medelst en lösning av aluminiumsulfat. För specialändamål användes kasein och för limning av färdigformat P. läderlim. Fyllnadsämnen tjäna till förtyngning av P. samt till utfyllnad av mellanrummen mellan fibrerna, varigenom jämnare yta, ökad tryckbarhet och större ogenomskinlighet vinnes. Vanl. användes porslinslera, stundom talk, asbestin l. gips. — Formningen av P. utfördes till 1800-t:s början uteslutande för hand. *Handpappers-tillverkningen* användes numera i allm. endast för högklassiga P. (säkerhetspapper, koppartryck- och akvarellpapper). Den därvid brukade formen består av en på en träram utspänd fin metallduk med en därpå löst liggande träram, deckeln, genom vilken arkets yta begränsas. Genom neddoppning i kypen, som innehåller den i vatten uppslammade pappersmassan, uppfångar en arbetare, "formaren", ett fiberskikt på

metallduken. Sedan vattnet avrunnit l. avsugits genom metallduken, överlämnas formen åt en annan arbetare, "guskaren", som avtrycker fiberskiktet mot en yllefilt. Den vid upprepade guskningar bildade stapeln av filter med mellanliggande våta pappersark pressas hydrauliskt, varefter pappersarken skiljas från filterna, ånyo pressas, torkas, limmas genom neddoppning i animalisk limlösning, torkas ännu en gång, glättas och sorteras. — *Pappersmaskinerna* äro av två huvudtyper. Den ena, våtcylindermaskinen, kännetecknas av att metallduken, spänd omkring en cylinder, under rotation dyker i ett massakar, varvid fibrerna uppfångas av duken och medelst en ändlös filt föras genom pressvalsar och ev. till en direkt anknuten torkanordning för pappersbanan. I sin enklaste form har våtcylindermaskinen en enda våtcylinder jämte ett l. två par pressvalsar. Den tunna fiberbana, som avvattnas på våtcylindern, rullas upp i lager på lager på en pressvals, tills den sålunda i vått tillstånd sammanpressade (sammanguskade) papphylsan fått lämplig tjocklek, då den skäres upp i valsens längdriktning, varefter det erhållna papparket torkas i varm luft. Sin största användning har våtcylindermaskinen (arkupptagningssmaskinen) inom pappersmasseindustrin för att bringa halvfabrikatet i bekvämt transporterbar form, ofta utan efterföljande torkning. Våtcylindermaskinen utgör även den första utvecklingsformen för papptillverkning och ersättes i sinom tid, därest företaget är utvecklingskraftigt, av den s. k. kartongmaskinen. I denna äro ett antal våtcylindrar

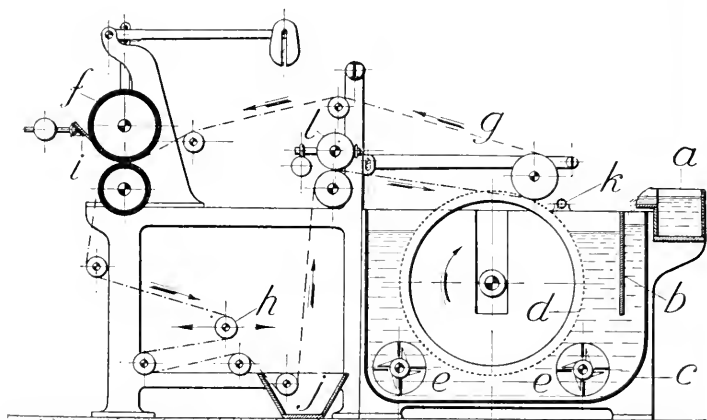

Arkupptagningsmaskin. a massarädda, b skumbräde, c massakar, d cylinder, e omrörare, f formatvals, g filtt, h spännvals, i schaber, j filttvätt, k spritsrör, l filtpress.

inbyggda i serie, och samtliga pappersbanor från cylindrarna guskas tillsammans mellan pressvalsar. Den så erhållna pappbanan ledes omedelbart omkring torkeylindrar, som avlämna pappan i "långa banor". Den andra pappersmaskintypen, som generellt kan kallas långduksmaskinen uppfanns 1799 av Louis Robert i Essonnes men utarbetades vidare i England av bröderna Fourdrinier, efter vilka den i sin mest utvecklade form nu benämnes Fourdriniermaskin. I denna bildas P. på en ändlös, relativt lång metallduk, viran, som ledes över ett antal i ett nära horisontalt plan liggande valsar. Den fimalda pappersmassan samlas i stora massakar, försedda med omrörare, och ledes därifrån över sandbord och knutsilar, som kvarhålla föroreningar i massan, till den horisontalt framgående viraduken, genom vilken vattnet till en del avrinner och på vilken pap-

persbildningen äger rum. Från massaskiktet på viran avses vatten ytterligare genom "suglådor", och slutligen avpressas en del vatten genom "guskpressen". Medelst filter ledes den ännu fuktiga pappersbanan genom 3 l. 4 våtpressar till ett antal ånguppvärmda torkeylindrar. Den torkade pappersbanan upplindas på haspel l. i rullar. — För att P. skall erhålla marknadsmässigt skick återstå ännu en del s. k. färdiggöringsarbeten. Dit höra glättning, skärning i ark, när det gäller formatpapper, l. omrullning, om papperet skall brukas till rotationstryck, sortering, ev. efterlimning med animaliskt lim, bestrykning m. m. På Fourdriniermaskiner tillverkas största delen i marknaden förekommande tryck- och skrivpapper från tidningspapper till de högsta kvaliteteter. En enklare form av långduksmaskinen är den i vårt land för omslagspapper mycket använda yankeemaskinen. Vid

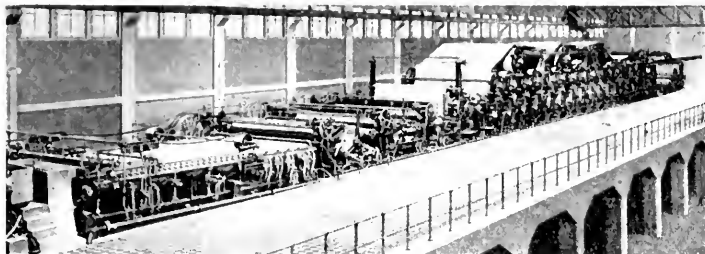

Fourdriniermaskin (virapartiet närmast).

denna sker papperets torkning på en enda torkeylinder med relativt stor diameter. Papperet får på ena sidan en glatt, på den andra en något skrovlig yta ("ensidigt glättat"). — I allmänt språkbruk skiljes mellan papper och papp. Den i 1911 års svenska tulltaxa givna gränsen för benämningen papp, en vikt av 350 gr. per kvm. vara, ligger något över den viktsmarginal, inom vilken språkbruket är vacklande. Även i fråga om benämningen kartong saknar språkbruket stadga. Oftast avses därmed närmast en tunn papp. Riktigast torde vara att, ss. ock skett i tulltaxan, oavsett tjockleken beteckna en vara av sammanklistrade lameller ss. kartong och en produkt av i vått tillstånd och utan användande av bindemedel sammanspressade l. "sammanguskade" lameller ss. papp. — *Papperets värde* bestämmes vanl. av dess sammansättning och hållfasthet. För specialpapper och preparerade P. tillkomma andra hänsyn. Sammansättningen har avgörande betydelse för P:s motståndskraft mot tidens inverkan. P. med halt av slipmassa bildar en klass för sig. Slipmassan innehåller kemiskt oförändrade vedbeståndsdelar, alltså även lignin (jfr d. o.), som oxideras och sönder-

falla under inverkan av luft och ljus. På grund härav blir slipmasshaltigt P. under vanliga förhållanden snart skört och gulbrunt till färgen. P., som icke innehåller slipmassa, kallas generellt "träfritt papper". Särskilt användes denna beteckning för tryck- och skrivpapper av blekt träcellulosa. Detta i inskränkt bemärkelse "träfria" P. har för vårt land blivit en mycket betydande handelsvara. — Den högsta papperskvaliteten vad sammansättningen beträffar är lumppapperet. Icke endast i styrka utan även i hållbarhet är lumpfibern ännu ostridigt överlägsen varje annan allmännare tillgänglig pappersfiber. — P:s hållfasthet uttryckes vanl. enl. preussiska normer i dess tånjbarhet samt dess motståndskraft mot sönderslitning och mot vikning. I England och För. Stat. anges hållfastheten ofta blott i tryckbelastning vid bristningsgränsen på ett fast inspant P. — I åtskilliga länder, däribland Sverige enl. Kungl. förordn. 1907, är stadgat, att av myndigheterna använda P. skola fylla vissa på sammansättning och hållfasthet fastställda normer. Sådant P. kallas normalpapper. — Ett slags kvalitets-tecken med mycket gamla anor äro s. k. vattenmärken. Dessa

åstadkommas genom upphöjda l. inpressade mönster, som för handgjort P. anbringas i formen, för maskingjort å en vals, "dandyrullen". Mönstret avtryckes i det våta, ännu mjuka pappersarket l. pappersbanan. — En översiktlig *indelning* av de ytterligt talrika kvaliteterna är svår att göra, helst som dessa ofta utan bestämda gränser övergå i varandra. Dock kan man med hänsyn till papperets tekniska bearbetning skilja mellan två grupper. A. *Opreparerat papper (papp)* är (efter torkning på pappersmaskinen l. eljest) marknadsvara utan någon annan bearbetning än glättning, skärning och rullning. Opreparerat P. har den ojämförligt största användningen. Hit höra de flesta skriv-, bok-, rit-, tryck-, omslags- och säkerhetspapper, framställda dels av blekt fiber (finpapper), dels av oblekt, s. k. naturfärgad fiber (grovpapper). B. *Preparerat papper (papp)* förekommer dels endast ytpreparerat, utan kemisk omvandling av fibern, ss. s. k. bestruket P. för vissa tryckeriändamål, bronserat P. l. tryckt, färgat och pressat s. k. fantasipapper, dels med inre preparering, vare sig utan kemisk omvandling av fibern (vaxpapper, reagenspapper, med asfalt l. tjäroljor impregnerad byggnadspapp etc.) l. slutligen P. med kemiskt omvandlad fiber, ss. pergamentpapper och vulkanfiber.

**Pappersgyttja**, p a p p e r s l e r a, gyttja, resp. lera, som vid torkning bladar upp sig i pappers-tunna skikt.

**Pappersmullbärstrådet**, *Brossonetia papyrifera* (fam. *Moraceae*), träd i Japan och Kina, numera odlat även i andra länder. Bastvävnaden i dess bark använ-

des till beredning av ett slags mjukt, böjligt och starkt papper.

**Pappersmynt**, beteckning för sådana sedlar, vilka äro l a g l i g t b e t a l n i n g s m e d e l (se d. o.) men ej inlösliga i (det metalliska) huvudmyntet efter sitt nominella värde (se *Myntfot*).

**Papperssnäcka**, *Argonau'ta argo*, en art *Huvudfotingar*. Två av honans fångstarmar äro i spetsen skivlikt utbredda och avsöndra det papperstunna, vita, spiralformiga skal, som omger kroppen. Hanen är betydligt mindre än honan, saknar skal och avger en fritt rörlig hectocotylus-arm (jfr *Huvudfotingar* sp. 1044). Atlanten, Medelhavet.

**Pappersvikt**, detsamma som flugvikt (se *Boxning*).

**Pa'ppos**, grekisk matematiker, verksam i Alexandria omkr. 300 e. Kr., skrev historiskt viktiga referat av äldre arbeten inom matematik och mekanik med egna betydelsefulla tillägg, ss. den sedermera efter Guldin benämnda satsen.

**Pa'prika**, se *Peppar*.

**Papu'a** (malaj., krusig), en människoras (om rastypen se *Människoraser* sp. 526). Av P. talas de s. k. p a p u a s p r å k e n, vilka synas tillhöra olika språkstammar. Melanesiens P., vilka underkuvats l. uppbladdats med andra folk, tala melanesiska språk. De P., som bibehållit egna språk, befolka största delen av Nya Guinea, öarna i Torres' sund, v. och inre Nya Britannien och finnas även på Salomonöarna.

**Papu'abukten**, bred havsbukt på Britt. Nya Guineas sydkust.

**Papyrologi'** (av *papyrus*, se d. o., och *logos*, lära), papyrosforskning.

**Pa'pyros** (grek.; lat. *papy'*



rus), skrivmaterial, berett genom sammanklistring av märgremсор ur strået av *Cyperus papyrus* (jfr *Cyperus*), ett mer än manshögt halvgräs med parasollformig blomställning i toppen av strået, som växer på sumpmark i Egypten och tropiska Afrika samt är även funnet på Sicilien och i s. Italien. — *P.* användes utom i Egypten i hela den grekisk-romerska världen under forntiden vanl. i form av långa, smala band, som rullades samman. Texterna skrevos i kolumner tvärsöver bandet, de särskilda raderna sålunda parallellt med bandets längdriktning. I Egypten ha tusentals texter på *P.* bevarats, ehuru ofta i fragmentariskt skick. Bland upptäckarna märkas engelsmännen Flinders-Petrie, Grenfell och Hunt. För litteraturhistorien viktiga äro fynden av dikter av Alkaios, Sapfo, Backylides, Korinna, Herondas, komedier av Menandros. Brottstycken av historiska författare samt en mångfald dokument ha spritt nytt ljus över viktiga delar av antikens historia, särskilt över ekonomiska och kulturella förhållanden samt förvaltningsformer. Även N. T:s språk och kulturella miljö ha rikligt belysts därav. Tidskriften *Archiv für Papyrusforschung* (Berlin, Leipzig, grundad 1900) är ägnad åt *P.* Bland fyndorterna är staden Oxyrynkos i Fajjum i Egypten viktigast.

**Papyross** (ry. *papiro'sa*, av *papyrus*, se **Papyros**), cigarrrett.

**Papyrus**, se **Papyros**.

a. b. **Papyrus**, Göteborg, äger pappersbruk och sulfittfabrik i Mölndal. Tillverkar skriv-, tryck-, omslags- och kromopapper, läderimitation, kartong m. m. samt

sulfitcellulosa för eget bruk. Arbetarantal 1,000. Bolaget grundades 1895.

**Par.**, förk. för paragraf.

**Pa'ra** (av pers. *pareh*, bit), turkiskt och serbiskt skiljemynt, se **Piaster** och **Dinar**.

**Pará.** 1. Rio **Pará**, se **To-cantins**. — 2. P. l. **Grão Pará**, stat i n.ö. Brasilien, kring Amasonflodens nedre lopp. 1,15 mill. kvkm. 1,1 mill. inv., som huvudsakl. bo vid kusten och Amasonfloden. Platålandet i n. och s. är föga utforskat. Huvudprodukt kautsjuk. — 3. P. l. **Belem do Grão Pará**, officiellt **Belem**, huvudstad i P. 2. vid P. l. **P.** är n. Brasiliens främsta handelsstad med god hamn och ångbåtsförbindelse med europeiska och nordamerikanska hamnar. Biskopssäte. Juridisk fakultet. 240,000 inv. — **P.** anlades 1615.

**Paraba's** (grek. *para'basis*, av *para'*, bredvid, avsides, och *ba'sis*, gång), ett i den äldre attiska komedin förekommande inlägg, vanl. förlagt ung. mitt i dramat. Sedan skådespelarna lämnat scenen, vände sig kören mot publiken och framsade **P.**, som, utan något samband med dramat f. ö., innehöll författarens reflexioner om aktuella politiska förhållanden, personliga angrepp etc.

**Parabel** (grek. *parabole'*, likhet, jämförelse). 1. Liknelse, som i form av en berättelse ur det dagliga livet åskådliggör någon allmängiltig sanning. De mest bekanta **P.** äro Jesu liknelser. Jfr **Fabel** och **Allegori**. — 2. En av de koniska sektionerna, orten för en punkt, vars avstånd till en given linje, **styr**linjen, **SLS'**, och till en given punkt, **bränn**punkten, **F**, äro lika stora. **P**:s ekvation i det i figuren angivna koordinatsystemet är  $y^2 =$

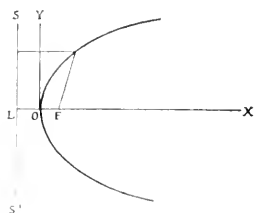

Parabel.

$2px$ , där  $p$  är avståndet  $LF$ . X-axeln kallas P:s axel. En från brännpunkten utgående stråle reflekteras av P. i en med axeln parallell riktning, varför P. användes bl. a. vid konstruktion av strålkastare. — Parabolisk, som innehåller liknelser; som har form av en parabel l. paraboloid.

Paraboloid (av *parabel* och grek. *εἶδος*, gestalt), yta, vars ekvation är av andra graden och vars skärningar med plan, parallella med en given riktning, äro parabler l. räta linjer. Av andra plan skäres den elliptiska P. i ellipser, den hyperboliska P. i hyperbler.

Paracelsus, eg. Aureolus Theophrastus Bombastus v. Hohenheim, f. 1493, d. 1541, schweizisk läkare, alkemist och filosof, prof. i medicin och stadsläkare i Basel 1527, fördriven därifrån 1528 efter en konflikt med myndigheterna. Under resor i Europa förvärfvade O. anseende som praktiserande läkare. Hans livsåskådning grundade sig på alkemi, astronomi och mystisk filosofi; han opponerade sig våldsamt mot Galenos och den antika humoralpatologin (jfr Medicin sp. 1438) och riktade, trots sin ofta framträdande kritiklöshet, medicinen med många viktiga rön. Spec. förtjäna att nämnas hans sårbehandling, införandet av kvicksilver i syfilisbehandlingen

och av badbehandling med mineralvatten samt iakttagelsen av sambandet mellan kretinism och struma. Ss. kemist har P. framhållit, att kemins sanna mål icke är alkemins guldmakeri, utan läkekonstens främjande, vilket sker genom rätt insikt om människokroppens kemiska sammansättning. Ss. filosof representerade P. en av kabbalistisk nyplatonism behärskad spekulation, vilken fått stor betydelse för senare tiders ockultism (se d. o.). Många skrifter med P:s namn äro säkerligen understuckna, och hans gärning därför svår att bedöma. P. var en kraftnatur, modig och mycket aggressiv men samtidigt en utpräglad mystiker. Hans vagabondliv gav honom rykte som drinkare, bedragare och onyttig svärmare.

Para'd (fr. *parade*, av *parer*, pryda, parera, av lat. *para're*, be-reda), den militära ståt, som utvecklas vid vissa högtidliga tillfällen; den uniform, parad-dräkt, som militärer ofta bära vid dylika tillfällen ("stor" och "liten P."); äldre benämning på hastigt utförd halt till häst. Se



Paracelsus. Samtida målning.

även Fäktkonst sp. 839. — **Paraddagar**, vissa kungliga födelse- och namnsdagar m. fl., som firas med stor parad av vakter m. m., en del även med salut (salutdagar). — **Parade'ra**, vara uppställd till l. defilera i parad; ståta.

**Paradi'gm** (av lat. *paradi'gma*, förebild), böjningsmönster, typexempel på ords böjningssätt; även inbegreppet av ett enskilt ords böjningsformer (i denna mening tillhör t. ex. *hästens* ett annat P. än *västens*).

**Paradis** (grek. *para'deisos*, urspr. från iranska språk), lustgård. Namnet har genom Septuagintas och Vulgatas förmedling kommit att särskilt beteckna den "Edens lustgård", om vilken berättas i 1 Mos. 2—3 (se **Paradisberättelsen**). P. förekommer även i judendomens och kristendomens eskatologi, ss. de saligas uppehållsort för en tid l. för beständigt (jfr i N. T. Luk. 23: 43 m. fl.). — I bildlik betydelse betecknar P. en ljuvlig plats l. ett lyckligt tillstånd.

**Paradisberättelsen**, en i 1 Mos. 2—3 förekommande berättelse om Edens lustgård (se **Paradis**). Den härrör från Jahvis ten och är hållen i folksagans ton: paradiset är den härliga lustgård med underbara träd o. s. v., i vilken de första människorna sattes. Den finnes enl. berättarens mening än i dag kvar (jfr 1 Mos. 3: 24), men människorna ha utdrivits därifrån, sedan de trots förbudet smakat på frukterna från kunskapsens träd (jfr **Syndafallet**). Paradisets läge antydes i 2: 10 ff., men uppgifterna äro mycket oklara; i v. 14 nämnas dock tydligen Tigris och Eufrat. En ännu färgrikare och mer mytologisk form av paradisberättelsen förut-



Paradisfåglar. En art av släktet *Paradisea*.

sattes i Hes. 28: 12 ff. (jfr även Job 15: 7 f.). Till berättelsen ss. helhet har man ännu icke påträffat någon direkt utombiblisk parallell, men flera enskilda motiv däri erinra om detaljer i den babyloniska mytologin.

**Paradisfisk**, se **Labyrintfiskar**.

**Paradisfåglar**, *Paradiseidae*, en fam. Tättningar med spec. hos hanarna praktfull fjäderdräkt. Nya Guinea, Arnöarna, Australien. Skogsfåglar, som leva av insekter, bär m. m. — Hos vanliga paradisfågeln, *Paradisca a'poda*, är hanen mörkbrun med hjässan och halsens sidor gula, pannan, huvudets sidor och strupen guldgrena samt långa orangegula prydnadsfjädrar från kroppens sidor. Honan är ovan ljust gråbrun, under ljusgul. Längd c:a 45 cm. — **Atlasfågeln**, *Ptilorhy'nchus viola'ceus*, som bär en fjäderkrage i nacken, bygger (liksom vissa andra P.) under fortplantningstiden "lövhuddor" av kvistar, strån och bjärt färgade föremål, ss. snäckskal, metallbitar m. m.

**Paradisänka**, se **Vävarfåglar**.

**Paradisäpple**, se **Äppleträd**. Jfr **Dvärgträd**.

**Parado'x** (grek. *para'doxon*, av *para'*, emot, och *do'xa*, me-

ning), skenbar motsägelse, skenbarligen orimligt påstående, ofta innebärande en djup sanning (t. ex. Matt. 16: 25). — **Paradox** a'l, som innebär en paradox.

**Parafe** [-ra'ff] (fr., bomärke), **parafe'ring**, betecknar i allm. å ett diplomatiskt dokument av förhandlingarna gjord påteckning, som oftast endast har formen av namninitialer och ej sättes under dokumentets text. **P.** innebär ett bekräftande av förhandlingsresultatets riktiga återgivande.

**Paraffi'ner**, se **Kolväten** sp. 1039. — **Paraffin** i njektion, se **Plastiska operationer**.

**Paraffi'nolja**, blandning av flytande paraffiner. **P.** användes i tekniken, bl. a. som smörj- och lösningsmedel, i medicinen som mildt, ofarligt avföringsmedel (n u j o'l; likvärdigt med detta amerikanska preparat är Sv. farm:s flytande paraffin) samt i salvor och emulsioner.

**Parafra's** (grek. *para'frasis*), (vanl. förtydligande) omskrivning. — Verb: **parafrase'ra**.

**Parafy's** (av grek. *para'fys*, bredvid, och *fy'sis*, alstring), se **Svampar**.

**Paraföreningar** (av grek. *para'*, emot), se **Isomeri** sp. 1554.

**Parage'nesis** (av grek. *para'*, bredvid, och *ge'nesis*, uppkomst), det förhållande, i vilket tillsammans uppträdande mineral stå till varandra i fråga om utbildning och ålder.

**Paragoni't**, **na'tronglimmer**, mineral, som liknar muskovit men innehåller natrium i st. f. kalium.

**Parago'nsystemet** (av sp. *para con*, i jämförelse med), i detaljhandeln brukat kontrollsystem, som består i användande av

block med duplicerade (l. triplicerade) kvittenskuponger med samma kontrollnummer.

**Paragra'f** (av grek. *para'grafos*, avdelningstecken i marginalen), mindre, begränsad avdelning av en skriftlig framställning, särskilt lagtext o. d., utmärkt med paragraftecknet § (urspr. ett *S.*, förk. för lat. *se'ctio*, avdelning).

**Paragra'm** (av grek. *para'*, bredvid, och *gramma*, bokstav), tillägg l. förfalskning i en skrift; förändring av bokstav l. siffra.

**Paraguay** [-goa'j]. 1. Paranás största biflod. Syd-Amerika. Upprinner i mell. Brasilien (Matto grosso), flyter mot s., bildande en del av Brasiliens gräns mot Bolivia och **P. 2** och i nedersta loppet jämte bifloden Pilcomayo v. gränsen mellan Argentina och **P. 2**, samt utfaller från h. i Paraná. Vid högvatten segelbar för fartyg med 5 m:s djupgående till Asunción, för mindre fartyg till c:a 16° s. br. 2,500 km. 1,150,000 kvkm:s flodområde. — 2. República del Paraguay, republik i Syd-Amerika, gränsar till Bolivia i n.v., Brasilien i n. och ö., Argentina i ö., s. och s.v. (längs floderna Paraná, **P. 1** och Pilcomayo). 253,000 kvkm. C:a 950,000 inv. (Karta se Argentina.) Området v. om **P. 1**, som tillhör El gran Chaco, är föga känt och bebos nästan enbart av vilda indianstammar. Dess gräns mot Bolivia är omtvistad (**P.** gör anspråk på en areal av c:a 250,000 kvkm. v. om **P. 1**). Området ö. om **P. 1**, "egentliga **P.**", är en utlöpare av Brasiliens platåland och upptar 160,000 kvkm. med c:a 900,000 inv. — **Klimatet** står på gränsen mellan tropiskt och subtropiskt med riklig nederbörd. — **Växt- och djurvärld**, se Syd-Amerika. — **Befolkningen** i egentliga **P.** be-

står öfvervägande av indianer, *guaraní*, något blandade med spanjorer; senare invandrade befolkningselement (från Argentina, Syd-Europa, Tyskland) beräknas

#### Kreatursstock 1918.

Hästar .....	490,000
Asnor, mulåsnor och mulor ...	39,000
Nötkreatur .....	5,500,000
Får .....	600,000
Getter .....	93,000
Svln .....	87,000

#### Handelsomsättning (mill. p. st.).

	1919	1920	1921	1922	1923	1924
Import 3,17	2,62	1,67	1,13	1,71	2,47	
Export 3,59	3,04	1,86	1,78	2,19	2,19	

Importen, som främst kommer från Argentina, Storbritannien och För. Stat., omfattar bl. a. textilvaror, livsmedel och maskiner, exporten, som främst går till Argentina, För. Stat. och Uruguay, trä, kött, quebrachoextrakt, tobak, mate, frukter, budar, nötkreatur och bigaradolja.

till 60,000. — *Huvudnäringar* äro jordbruk (majs, maniok, sydfrukter, tobak), boskapsskötsel, skogsbruk och insamling av mate. — Floderna äro de viktigaste *samfärdslederna*. Järnvägarnas längd 828 km. (huvudbana Asunción—Encarnación). — *Myntenhet* är peso. För *mått och vikt* gäller metersystemet. — *Officiella språket* är spanskan, folkspråket guaraníspråket. Formellt obligatorisk folkundervisning. Universitet i huvudstaden Asunción. Religionen är romersk-katolsk. — *Författning*. Presidenten väljes på 4 år; representationen är delad på senat (20 medl.) och deputeradekammare (40 medl.). — *Försvarsväsen*. Armén räknar omkr. 2,500 man, varjämte ett nationalgarde av alla vapenföra män kan mobiliseras. Flottan är obetydlig. — *Historia*. P. nåddes i slutet av 1520-t. av S. Caboto och gjordes till spansk provins. Tidigt fingo jesuiterna stort inflytande i P., och de grundade en nominellt un-

der den spanske konungen lydande ordensstat, som sträckte sig från Anderna till östkusten och som blev berömd för sitt välstånd och det ingripande men välgörande förmynderskapet över indianerna. 1767 fördrevos jesuiterna. P. deltog i den allmänna sydamerikanska frihetsrörelsen, och 1811 utfärdades en självständighetsförklaring. Makten kom 1814 i händerna på Rodríguez Francia, som med diktatorisk makt styrde P. till 1840. Sin ställning befäste han bl. a. genom att avspärra landet från alla inflytelser utifrån. Han efterträddes av C. A. López (1840—62), som genomförde en rad reformer. Ett krig med Brasilien, Uruguay och Argentina 1864—72 medförde förödande verkningar för P., och n. delen av dess dåv. område förlorades till Brasilien. 1870 infördes en republikansk författning. P. har sedan dess haft yttre fred men gång på gång skakats av inre strider. P. inträdde 1920 i N. F.

**Paraguay-te** [-goa'j-], se Ilex.

**Parahyba** [-rai'ba]. 1. P. do Sul, flod i s.ö. Brasilien, genomflyter staten Rio de Janeiro och utmynnar i Atlanten. 900 km. — 2. P. do Norte, flod i n.ö. Brasilien. 370 km. — 3. Kuststat i n.ö. Brasilien. Jordbruk och boskapsskötsel. 75,000 kvkm. 1 mill. inv. — 4. Huvudstad i P. 3, vid P. 2 och järnvägen Natal—Maceió. Bomullsexport. 50,000 inv.

**Parakla'ser**, se Förklyftning.

**Parakle't** (lat., av grek. *parakletos*), sakförare, förespråkare, hjälpare; i 1 Joh. 2: 1 använt om Jesus, eljest i N. T. (Joh. 14: 16 etc.) om Anden.

**Parakroni'sm** (av grek. *para'*, förbi, och *kro'nos*, tid), tideräk-

ningsfel, varigenom en händelse förlägges för långt fram i tiden.

**Paraldehyd**, se *Acetaldehyd*.

**Paralipo'mena** (grek. *paralei-po'mena*, av *paralei'pein*, utesluta), eg. något uteslutet; bihang, tillägg till större skrift; Septuagintas benämning på Krönikaböckerna (se d. o.).

**Parali'ps** (av grek. *para'leipsis*, utelämnande), retorisk figur, bestående i att talaren framställer något eg. ytterst viktigt ss. av så ringa betydelse, att han helt vill förbigå detsamma, varigenom han ger ökad vikt åt den sak, till vilken han vill komma.

**Paralla'ktisk uppställning** (jfr *Parallax*), se *Ekvatorial*.

**Paralla'x** (grek. *para'llaxis*, förskjutning), av iakttagarens förflyttning härrörande förändring av den riktning, i vilken ett iakttaget föremål ses. — *Astr.* Daglig *P.* är vinkelskillnaden mellan den riktning, i vilken ett celest föremål iakttas, och den riktning, i vilken det skulle ses från jordens medelpunkt, l. m. a. o. avståndet (i bågsekunder) mellan observationsorten och jordens centrum, sett från det observerade föremålet. Dagliga *P.* genomlöper alla sina värden på en dag, därav namnet. Befinner sig en himlakropp i zenit, är dess *P.* noll; befinner den sig i horisonten, har dess *P.* sitt maximum (h o r i s o n t a l p a r a l l a x). Enär jorden icke är en sfär, har en himlakroppens horisontalparallax olika värden på olika platser; den är störst vid ekvatorn, där iakttagarens avstånd från jordens centrum är störst. Man har därför som norm valt *ekvatorial-horisontalparal-*

*laxen*, d. v. s. jordens ekvatorialradie, sedd från himlakroppen i fråga. Solens horisontalparallax är 8",8, månens 57"; för Venus och Mars uppgår den icke till 40". — Fixstjärnorna äro så avlägsna, att de icke ha någon märkbar daglig *P.*, men somliga av dem äga en mätbar årlig *P.*, d. v. s. vinkelskillnaden mellan den riktning, i vilken fixstjärnan iakttas från jorden, och den riktning, i vilken den skulle ses från solen, l. jordens banradie (i bågsekunder), sedd från stjärnan. Denna *P.* är sålunda beroende av jordens årliga rörelse kring solen och har därav sitt namn. Man hade allt från Tyge Brahes dagar sökt bestämma en dylik stjärnparallax, men utan framgång, tills Bessel 1838 lyckades fastställa *P.* för 61 Cygni (0",30). För vår närmaste granne,  $\alpha$  Centauri, är *P.* 0",76. — Avståndet till en stjärna är 1 parsec (se d. o.), dividerad med stjärnans *P.* Avståndet till  $\alpha$  Centauri äro alltså 1,3 parsec.

**Parallell** (grek. *para'llelos*, av *para'*, bredvid, och *alle'lon*, varandra) jämlöpande, jämsides (med); (väsentligen) lika; jämförelse; motstycke. — *Geogr.* *P.* l. parallellcirkel, cirkel på jordklotet, parallell med jordekvatorn. — *Geom.* Två räta linjer i samma plan sägas vara *P.*, om de aldrig råkas, hur långt de än förlängas åt båda hållen. Enl. Eukleides' parallellaxiom kan genom en given punkt endast en linje dras *P.* med en given linje. De många försök, som gjorts att härleda parallellaxiomet ur de övriga axiomen, ha alla misslyckats, och man har i de icke-euklidiska geometrierna (se *Geometri*) åstadkommit geometriska system, i vilka parallellaxiomet ersatts av andra axiom. — Två plan l. en linje och

ett plan sägas vara P., om de aldrig råkas, huru långt de än förlängas åt alla håll.

**Parallelepiped**'d (av *parallell* och grek. *epi'pedon*, plan), solid figur, som begränsas av sex plan, av vilka två och två äro parallella. Gränsytorna äro parallelogrammer, av vilka de motstående äro kongruenta. Den rätvinkliga P:s sidoytor äro rektanglar, kubens sidoytor äro kvadrater.

**Parallellism** (av *parallell*), jämförelse; överensstämmelse; sammanställning av likartade ställen i en skrift, vilka ömsesidigt förklara varandra ("parallellställen"); poetiskt verkningsmedel (spec. vanligt i hebreisk poesi), bestående i att en tanke omedelbart upprepas i synonym l. antitetisk form (t. ex. Ps. 38: 2; Ordspr. 24: 16).

**Parallellklasser**, med varandra jämnlöpande avdelningar i en skolklass. Uppdelning av en klass i P. får ske först sedan lärjungeantalet överstigit vid realskola och allmän högre folkskola 35, vid gymnasium, kommunal mellanskola, yrkesbestämd högre folkskola och statsunderstött privatläroverk 30.

**Parallellkoppling**, se **Koppling**. *Fys.*

**Parallelogram**'m (av *parallell* och grek. *gra'fein*, skriva), fyr-sidig, rätlinig figur, vilkens motstående sidor äro parallella. De äro även lika stora, och motstående vinklar äro lika stora. P:s yta är produkten av en sidas längd och dess avstånd från motstående sida (höjden). — **Kraftparallelogram**, se **Resultant**.

**Parallellrörelse**. *Fys.* Se **Translation**. — *Mus.* Se **Stämning**.

**Parallellställen**, se **Parallelism**.

**Parallellteori**' är den allmänast vedertagna beteckningen för den uppfattning rör. förhållandet mellan tillvarons fysiska och psykiska sida, som med Spinoza fattar det andliga och det kroppsliga ss. två lika väsentliga egenskaper l. attribut hos ett och samma urväsen l. den absoluta "substanzen". En växelverkan mellan det andliga och det kroppsliga ter sig för denna ståndpunkt lika otänkbar, som att två parallella linjer i det euklidiska rummet skulle kunna skära varandra. Man har bl. a. jämfört det andliga och kroppsliga med den konvexa och konkava krökningen hos samma cirkel l. med två skilda språk för samma tankeinhåll. Ss. "psykofysisk" teori kräver P., att psykiska företeelser enbart skola förklaras ur andra psykiska företeelser och ej ur materiella processer, de fysiska å andra sidan enbart ur fysiska förlopp, utan ingripande av psykiska faktorer. P. betecknas av Höfding ss. *identitetshypotes*, av Kroman ss. *duplici'sm*. I nyare tid representeras den i större l. mindre grad bl. a. av G. Th. Fechner, Wilh. Wundt, Höfding och Fr. Paulsen, i viss mån ock av Ernst Haeckel och andra moderna s. k. monister.

**Parallelltrapez**'ts, en rätlinig, fyr-sidig figur, i vilken två motstående sidor äro parallella. Avståndet mellan de parallella sidorna kallas *höjd*. P:s yta är produkten av höjden och de parallella sidornas halva summa.

**Paralogism** (av grek. *para'*, på sidan om, och *logismo's*, slutledning), av Aristoteles införd samt senare särskilt av Kant använd term för ett oavsiktligt och

på falska förutsättningar vilande felsslut. Jfr Slutledning.

**Paralysi'** (av grek. *paraly'ein*, förlama), se Förlamning. — **Paralysie générale** [-liši'jenera'll], fr., se Hjärnsjukdomar sp. 818 och Sinnessjukdomar. — **Paralyse'ra**, förlama. — **Paraly'tisk**, förlamad. — **Paraly'tiker**, person, som lider av paralysi.

**Paramagne'tiska ämnen**, se Magnetism sp. 1062.

**Paramari'bo**, huvudstad i Holändska Guyana, vid Atlanten. Exportort. 46,000 inv.

**Parama'tta** (efter staden *Pararamatta* i Nya Syd-Wales, Australien), ett slags halvylletyg i väftkyper.

**Parame'cium**, se Infusionsdjur.

**Parame'nt**, *parame'nta* (av lat. *para're* smycka), sammanfattande benämning på en kyrka tillhöriga prakttextilier. Se Kyrkoskrud.

**Parame'ter** (av grek. *parametre'in*, avmätta). 1. Se Konstant. — 2. I stället för att definiera en kurva l. en yta genom ekvationer mellan koordinaterna för en punkt på kurvan l. ytan kan man ge koordinaterna som funktioner av en l. två hjälpvariabler, *parametrar*. — 3. Den mot huvudaxeln vinkelräta kordan genom brännpunkten i en konisk sektion. — 4. Se Kristall sp. 1334.

**Parami'ntpastiljer** 1. *formamim'ntpastiljer* innehålla som verksam beståndsdel paraformaldehyd (se Formaldehyd) och användas vid katarer i svalg- och luftstrupe i syfte att verka bakteriedödande.

**Páramo** (sp., öde slätt), se Syd-Amerika. Växtvärld.

**Paramorfo's** (av grek. *paramorfu'n*, omskapa), se Pseudomorfos.

**Paraná.** 1. Flod i Syd-Amerika, bildas av Rio Grande de Minas och Paranahyba från Minas Geraes i s.ö. Brasilien. P. flyter i huvudsakl. s.v. riktning och utgör en del av Paraguays gräns mot Brasilien och Argentina. På c:a 24° s. br. bildar P. det mäktiga vattenfallet vid Guaira, mottar sedan bifloden Yguazú (se d. o.) och blir längre ned segelbar. Den upptar från h. sin största biflod Paraguay, blir segelbar för stora fartyg vid Rosario i Argentina och utmyunnar med ett stort delta i La Plata. 3,700 km. 2,9 mill. kvkm:s flodområde. — 2. Stat i s. Brasilien, mellan Atlanten och P. 1. Övervägande höglänt. Jordbruk, boskapsskötsel, insamling av mate. 242,000 kvkm. 0,8 mill. inv. Huvudstad Curityba. — 3. Huvudstad i prov. Entre Rios, ö. Argentina, vid P. 1. 37,000 inv.

**Paranahyba** [-nai'ba], se Paraná l.

**Para'noia**, grek., förryckthet, (se Sinnessjukdomar).

**Parant** [sv. utt. -ra'ngt], fr., ståtlig, som tar sig bra ut.

**Paranthe'lier** (av grek. *paran'ta*, åt sidan, och *he'lios*, sol), ett slags halofenomen (se d. o.) i form av ofärgade, ljusa fläckar på ett avstånd av 120° från solen.

**Pa'ranötter** (eg. nötter från Pará), brasilianska nötter, de ätliga, 4—5 cm. långa, i tvärsnitt trekantiga fröna av *Bertholletia excel'sa* och *Bertholletia no'bilis* (fam. *Lecythidaceae*, ordn. *Myrtiflorae*), träd i tropiska Syd-Amerika, spec. Brasilien, från vilket senare land P. huvudsakl. utskeppas. P. sitta i stora, klotrunda frukter med



hårt, träaktigt skal, i vilket en tapp lossnar vid mognaden. P. äro rika på olja och äggviteämnen.

**Parape't** (ital. *parapetto*, av *parare*, skydda, och *petto*, bröst), bröstvärn, t. ex. på en kaj, väg-brytare e. d.

**Paraply** (fr. *paraplu*, mot regn), regnskärm. Jfr **Parasoll**.

**Parapo'dier** (av grek. *para'*, bredvid, och *po'dion*, liten fot), se **Polychaeta**.

**Parasele'ner** (av grek. *para'*, bredvid, och *sele'ne*, måne), bilmånar, halofenomen (se d. o.), motsvarande bisolar.

**Parasi't** (grek. *para'sitos*, av *para'*, bredvid, och *si'tos*, föda). 1. Organism, som lever (snyltar, **parasiterar**) på och hämtar sin näring från en annan levande organism, **värddjur** l. **värdväxt**, och därigenom skadar denna. Detta levnadssätt kallas **parasiti'sm**. Då ingen skada tillfogas organismerna, sägas de **leva i kommensali'sm**, och då båda dra nytta av samlivet, i **symbios** (se d. o.). **E'ktoparasiter** leva på världens hud l. andra yttre organ, **endol. entoparasiter** (i fråga om djur även **entozo'er**) i värdorganismens inre organ; mellan dessa typer finnas övergångar. — **Bot.** Parasitiska växter kunna vara **obligata P.**, d. v. s. kunna icke undvara parasitlivet, l. ock vara **fakultativa**, d. v. s. blott under vissa omständigheter parasitiska. Till de senare höra bl. a. vissa mögelsvampar (t. ex. *Penicillium glaucum*), vilka leva på gammal ost o. d. men även kunna infektera öppna sår. P. äro särskilt vanliga bland bakterier och svampar, relativt sällsynta bland högre

växter. Ex. på **obligata P.** bland svenska fanerogamer äro vätte-rosen, som även saknar klorofyll och därför är ur stånd att assimilera kolsyra, samt *Cuscuta* och mistel, vilka senare dock innehålla klorofyll (spec. den sistnämnda) och därför själva kunna assimilera kolsyra samt således ej hämta all näring från värdväxten (**halvparasiter**). Fakultativa P. l. **obligata halvparasiter** äro vanliga inom fam. *Scrophulariaceae* (ögontröst, *Melampyrum* m. fl.). Halvparasiter uppta trol. huvudsakl. oorganiska när-salter och vatten från värdplantan. Frön av P. gro ofta blott vid närvaro av en värdplanta. — Jfr **Epifyter** och **Saprophyter**. — **Zool.** Många lägre djur, ss. vissa urdjur, maskar (bl. a. inälvsmaskar, ss. *Anguillula*, binikemaskar, Guineamask, leverflundra, palissad-, pisk-, spol- och springmask, trikin), kräftdjur, insekter m. fl., äro P. Vanl. medför parasitismen en ombildning av kroppsform och organisation hos P.: **vidhäftningsorgan**, ss. hakar, sugskålar, utbildas, **ställflyttningsorgan** och, spec. hos entoparasiter, **sinnenorgan**, **nervsystem** och **tarmkanal** reduceras och kunna ss. obehövligen helt försvinna. **Värddjurets kroppssaft** upptas då direkt genom P:s hud. P:s **könsorgan** utvecklas däremot starkt. Äggproduktionen måste (hos entoparasiter) vara mycket stor, då endast en ringa procent av äggen slumpvis hamnar i ett nytt värddjur. Larver av vissa P. (t. ex. sugmaskar) parasitera på en l. flera **mellanvärdar**, innan full utveckling nås hos det sista värdjuret. Överföringen sker oftast så, att det ena djuret uppäter det andra, **parasitförande**, och sålunda nödgas överta värd-

skapet för P. — *Veter.* Om ekto-parasiter se *Ohyra* och *Skabb*; om inälvsmaskar jfr ovan. Mot sugmaskar finnes intet särskilt botemedel; band- och trådmaskar i matsmältningsorganen behandlas med maskmedel (se d. o.). — 2. Snyltgäst, person, som lever på andra; i den grekiska komedin stående person, som för en bit mat ätar sig vilket uppdrag som helst, hur förnedrande det än kan vara.

**Parasitflugor**, *Larvaeco'ridae*, en artritt fam. fluglika Tvåvingar. De fullbildade leva ofta av växtsafter, larverna av ruttnande ämnen l. parasitiskt i insekter l. däggdjur. Till P. höra bl. a. guldflyg, kött-, ren-, spy- och vindsflugor samt styng.

**Parasitsnäckor**, *Entoco'nchidae*, en fam. Snäckor med mask- l. säcklik kropp och rudimentär tarmkanal. P. leva parasitiskt i tagghudingar. Vid Skandinaviens västkust finnes en hermafroditisk P., *Enter'o'aenos Östergre'ni*, i Medelhavet en annan P., *Entoco'ncha mira'bilis*, vilka äro tarmparasiter hos havsgurkor.

**Parasitsteklar**, *Parasi'tica*, en underordn. vanl. små Steklar, vilkas larver i regel leva parasitiskt på andra insekter. Äggen läggas vanl. på l. i värddjurets kropp. P., som angripa skadeinsekter, äro till stor nytta. Hos äkta P., fam. *Ichneumo'nidae*, bära honorna ofta ett långt ägg-lägningsrör, med vilket vissa arter genomborra gallbildningar l. träd bark för att nå sina offer. — Till P. höra bl. a. även gallsteklar (se d. o.).

**Parasoll** (fr. *parasol*, mot solen), solskärm. P. användes redan av de gamla kulturfolken i Orienten. I Frankrike fann man på att göra P. nedfällbar och av

vattentätt tyg samt använda den som regnskydd, paraply.

**Parasollfjäril**, se *Papilio-nidae*.

**Parasollmyror**, se *Bladskärrarmyror*.

**Paraställning** (av grek. *para'*, emot), de substituerade atomernas ställning i paraföreningar (se *Isomeri* sp. 1554).

**Para't** (lat. *para'tus*), redo.

**Paraty'fus** (av grek. *para'*, bredvid, och *tyfus*), se *Tyfoidefeber*.

**Parava'n** (eng. *paravane*, av grek. *para'*, bredvid, och eng. *vane*, vinge), skyddsvep, anordning, som skyddar fartyg mot minexplosion. Den består vanl. av på vardera sidan av fartyget bogserade drakar l. skärplan, vilka medelst bogserlinor av wire fästas till det bogserande fartygets förstäv. Då bogsertrossen träffar en minas förankringstross, avskäres denna, och bogsertrossen bringar ut minan från fartygssidan. P. tjänstgör sålunda som ett slags minplog. P. konstruerades för första gången under världskriget. Genom förbättrad konstruktion av minförankringstrossen har dock P. mist i värde. Den är dock f. n. i bruk åtminstone på alla större örlogsfartyg. — P. kan även bogseras akterut och röjer då en minfri väg för efterföljande fartyg. P. kan bogseras med fart upp till närmare 30 knop.

**Paravent** [-va'η] (fr., mot vinden), vindskärm; avdelningskärm.

**Paray** [-rä'], Paul, f. 1886, fransk musiker, tonsättare, 1921 biträdande ledare av, 1923 chefsdirigent för Lamoureuxorkestern i Paris. P. har tonsatt bl. a. kantaten *Janitza*, oratoriet *Jeanne*

*L'Arc*, en orkestersvit, kammar-musik m. m.

**Parbleu** [-blö'] (fr., förvrängning av *par Dieu*, vid Gud), för tusan!

**Par Bricole** [-kåll] (fr., på omvägar), P. B., ett av O. Kexel 1779 stiftat backanaliskt ordens-sällskap; leder sitt ursprung från en krets umgängesbröder på 1760-t., till vilken bl. a. Bellman hörde. P. har huvudloge i Sthlm och filialloger i flera svenska städer; det har framför allt ägnat sig åt sång och musik.

**Parce'll** (fr. *parcelle*, eg. liten del, av lat. *pars*, del), jordlott, som utskiftats från större lantegendom; försöksruta på åkerfält (jfr *Gödsling*).

**Pa'rceer**, se *Moira*.

**Pa'rcival**, *Parsifal*, hjälten i en grupp av Artursagorna, skildrad ss. den heliga Graals (se d. o.) väktare; mest bekant har P. blivit genom Wagners opera *Parsifal*.

**Pardon** (av fr. *pardon*, förlåtelse). 1. [Utt. -do'n], nåd, skonsamhet. — 2. [Utt. -dä'ŋ], förlåt, ursäktade.

**Paré**, *Ambroise*, f. 1510, d. 1590, fransk militärläkare, ett av kirurgins största namn. P., som var sällsynt självständig och fri från auktoritetstro, införde i kirurgisk behandling en mängd förbättringar, av vilka blott må nämnas hans nära nog aseptiska behandling av skottsår (behandlades eljest med kokande olja), återupplivandet av underbindning av artärer vid amputationer och införandet av bräckband.

**Parentkym** [-ky'm] (av grek. *para'*, bredvid, och *enkyma*, in-gjutning). *Bot.* Vävnad av rundade celler, vanl. med oförvedade cellulosa väggar. P. utgör en väsentlig del av stammens märg



Ambroise Paré.

och bark och förekommer även i bladen, ledningsvävnaden m. m. — Vävnad av långsträckta celler kallas ofta *prosenky'm*. — *Zool.* Cellvävnad (muskelvävnad, bindväv m. m.), som fyller mellanrummet mellan kroppsväggen och tarmkanalen hos vissa lägre djur (plattmaskar, iglar). — *Zool.* och *Med.* Specifikt funktionerande vävnad (ss. lever-, njurceller m. m.), i motsats till stödjevävnad. — *Parentkymatö's*, som innehåller l. hör till *parentkym*.

**Parentatio'n**, *Parenta'tor*, se *Parentera*.

**Parente'l** (lat. *parente'la*, av *pa'rens*, fader, moder), släktskap; släktavdelning. — *Parentelsystem*, se *Arv sp.* 704.

**Parente'ra** (lat. *parenta're*, bringa dödsoffer), hålla liktal l. högtidligt åminnelsetal (*parentatio'n*). — *Parenta'tor*, person, som *parenterar*.

**Parentera'l** (av grek. *para'*, bredvid, och *enteron*, tarm) kallas sådan införsel i kroppen av främmande ämnen, som sker på annan väg än genom matsmältningsskanalen (ss. genom intravenös l. subkutan injektion).

**Parente's** [stundom -rangte's] (fr. *parenthèse*, av grek. *pare'n-tesis*, insättning bredvid). 1. *Språkv.* Språkuttryck (ord, sats etc.), inskjutet i l. tillagt efter en sats l. satsförbindelse och vanl. utan grammatiskt sammanhang därmed. P. utmärkes med parentestecken, tankstreck l. komma. Förekomma två P., den ena inom den andra, utmärkas de med olika tecken. — 2. Benämning på parentestecknet (); jfr *Klammer*. — *Matem.* P. betecknar, att det innanför denna stående uttrycket skall behandlas som *ett* tal, med vilket de utanför P. skrivna operationerna utföras. — *Parente'tisk*, inskjuten som parentes.

**Pare'ra.** 1. (Fr. *parcr*, av lat. *par'are*, bereda, rusta), avvärja (hugg l. stöt). Jfr *Fäktkonst* sp. S39. — 2. (Fr. *parier*, av lat. *paria're*, göra lika), slå vad, hålla för l. mot (i spel l. tävlan).

**Pare'rdolk**, **Pare'rplåt**, **Pare'rstång**, se *Svärd*.

**Pare's** (av grek. *pa'rsis*, förslappning), se *Förlamning*.

**Parestesi'** (av grek. *para'*, bredvid, och *ai'stesis*, känsel), abnorma känselörnimmelser i huden.

**Par excellence** [äksöla'ns], fr., företrädesvis, i första rummet.

**Parfait** [-fä] (fr., fullkomlig), glace, frusen direkt i den form, ur vilken den uppstjälpes före serveringen.

**Par force** [få'rrs], fr., med våld. — **Parforcejakt** (försv. *parforsjakt*), se *Jakt* sp. 31.

**Parfy'm** (fr. *parfum*, av lat. *per-*, mycket, och *fuma're*, röka), flytande tekniska preparat, innehållande välluktande ämnen i form av *essenser*, lösta i flytande lösningsmedel, ev. med till-

satser, som moderera doftspridningen, *fixatörer*, l. påskynda densamma. Luktämnen erhållas främst ur växtriket (blommor, blad, frukter, ved och bark); animaliska ämnen, använda till P., äro ambra, mysk och sibet; f. ö. användas även syntetiska organiska föreningar. Ur växtdelarna utdras luktämnen genom pressning (t. ex. av citron-, pomerans- och bergamottskal), *destillation* (se d. o. sp. 252) med vatten l. ånga, *extraktion* (utdragning) med bensin, alkohol, eter o. d., *maceration* l. *infusion*, som består i växtdelarnas inbäddande i fett (t. ex. renat svinister l. olivolja) i värme, och slutligen *adsorption* l. *enfleurage*, som användes för mycket flyktiga och obeständiga blomdofter, på vilka värme skulle inverka ogynnsamt. Blommorna läggas därvid mellan falsförsedda glasplattor med ett c:a 2 mm. tjockt fettlager l. inpackas mellan oljedränkta flanelldukar. De eteriska oljorna utdras ur fetten medelst alkohol. — De syntetiska luktämnen, som ensamma l. i förening med naturliga användas i P., äro vanl. alkoholer, aldehyder l. estrar. De naturliga l. syntetiska ämnena sammansättas till *essenser*, som lösas i alkohol. Tillsatser av eter, kloroform m. m. öka doftspridningen; *fixatörer* äro bl. a. perubalsam, ambra, mysk. — Bruket av P. förekom hos de orientaliska kulturfolken redan i äldsta tid; det upphörde under slutet av antiken i Västerlandet, där det först under renässansen återupplivades.

**Par hasard**, fr., se *Hasard*.

**Parhelisk ring** (av grek. *para'*, bredvid, och *helios*, sol), halofenomen (se d. o.) i form av ett

ofärgat horisontellt ljusband. — *Parhe'lier*, bisolar, ljusa fläckar vid skärningen av en parhelig ring med stora l. lilla halon.

**Pa'ri**, al pa'ri (ital., likaledes), med nominella värdet överensstämmande kursvärde å värdepapper och sedlar; betr. växelkurser mellan olika penningssystem på samma myntfot räknas P. vid den kurs, som motsvarar de metalliska huvudmyntens inbördes värdeförhållande.

**Pa'ria** (av tamul. *parejer*), eg. en sydindisk stam, vilken ss. stående utanför kastindelningen av de kastindelade hinduerna betraktas med ringaktning. I allm. utgöres den ej av de lägsta befolkningselementen utan består av jordbrukare, hantverkare o. d. Ordet blev i Europa bekant genom portugiserna och har där kommit att användas om underkuvade, lågt stående och föraktade folkskikt i allm.

**Paria'n** (efter ön *Paros*), se *Por*slin.

**Parieta'l** (av lat. *pa'ries*, vägg), hörande till kroppsväggen l. en kroppsdels yttre begränsning.

**Parieta'les**, växtordning, tillhörande *Dicotyledo'neae*. Hos P. är frukten vanl. bildad av 3 fruktblad och har 3 väggställda (parietala) fröfästen. Hit höra bl. a. fam. *Begonia'ceae* (se *Begonia*), *Bixa'ceae* (se *Bixa*), *Carica'ceae* (se Melonträdet), *Cista'ceae* (se *Cistus* och *Helianthemum*), *Dipterocarpa'ceae*, *Flacourtia'ceae* (se *Gynocardia*), *Gutti'ferae*, *Passiflora'ceae* (se *Passiflora*), *Tamarica'ceae* (se *Tamarisk*), *Thea'ceae* (se *Kamelia* och *Te*) och *Viola'ceae* (se *Viola*).

**Parietalöga**, se *Hjärna* sp. 802 och *Kräldjur* sp. 1448.

**Pari's** [fr. utt. -ri'], Frankrikes och dep. Seines huvudstad, belägen på c:a 49° n. br. och 2° ö. l. P. har ett centralt läge i Parisbäckenet (se *Frankrike* sp. 470) på ömse sidor om och på två öar i Seine 365 km. från dess mynning och nedanför bifloden Marnes inflöde. Geografiska faktorer, ss. Seinedalens vidgning, flodens minskade lutning och förekomsten av öar, som underlättat flodövergången, ha bestämt stadens läge och bidragit till dess utveckling. 1921 hade egentliga P. 2,906,000 inv. på en yta av 78 kvkm. "Stor-staden" har dock överskridit även dep. Seines gränser och torde ha

Paris folkmängd.

Ar	1,000-t. inv.	Ar	1,000-t. inv.
1789	524	1881	2,269
1801	547	1891	2,447
1817	713	1901	2,714
1841	935	1911	2,888
1872	1,851	1921	2,906

c:a 4,5 mill. inv. — P. är näst London Europas största stad. Dess lättillgängliga läge i en gammal kulturbygd på den europeiska kontinenten i förening med Frankrikes politiska maktställning har gjort P. till den västerländska civilisationens kulturella medelpunkt. Få andra städer torde kunna uppvisa en så kosmopolitisk befolkning och en så stark resandeström som P. Sedan Ludvig XIV:s tid har P. gjort skäl för namnet "smakens huvudstad", varifrån modets växlingar bestämts och de nya strömningarna inom litteraturen och spec. konsten utgått. Som nöjesstad intar P. en plats vida framför Europas övriga huvudstäder. — Sin särprägel i yttre avseende erhåller P. framför allt av de berömda breda, trädplanterade boulevarderna, mängden av arkitektoniskt enhetligt ordnade öppna platser och



vackra parker, vartill kommer Seine, som för P:s stadsbild spelar samma roll som Thames för Londons. — Det egentliga P. bildar i stort sett en cirkel, skuren i två olika stora delar av Seine, som här kröker starkt. Medelpunkten utgöres av det av Seine kringflutna äldsta P., Cité. Stadens koncentrisk tillväxt på flodens stränder framträder klart i stadsplanen. Närmast Cité utbreder sig gamla staden, på norra (högra) stranden omsluten av de i en båge löpande inre, stora boulevarderna, *les grands boulevards*, anlagda på platsen för de under Ludvig XIV nedrivna, medeltida befästningarna, på södra (vänstra) stranden av en motsvarande, senare anlagd boulevardgördel. Utanför den inre boulevardgördeln ligger en yttre, motsvarande stadsmuren 1789, och utanför denna ligga de 1860 inkorporerade förstäderna, skilda från de nuv. genom de på 1840-t. anlagda, nu till stor del raserade stadsvallarna. — P:s bebyggelse har en övervägande modern prägel. Från medeltiden återstå blott enstaka byggnader, främst kyrkor, från renässansen flera framträdande profanbyggnader och från Ludvig XIV:s och XV:s tid hela stads-partier i de aristokratiska kvarteren, plats- och gatuanläggningar. De av Napoleon I inledda arbetena på stadsplanens modernisering fullföljdes på ett glänsande sätt och med enorma kostnader under andra kejsardömet efter planer av Haussmann (se d. o.), som i sin strävan att öppna stora perspektiv drog fram nya, breda gator i de äldre stadsdelarna samt anlade de storartade Champs-Élyséeskvarteren och de vidsträckta parkerna i stadsperiferin. — *Cité*, P:s äldsta del, gal-

lernas *Lute'tia Parisio'rum*, romarnas och frankernas P., upptar *Ile de la Cité*, den v. och största av Seineöarna, förbunden med flodstränderna genom flera broar, främst Pont-Neuf, P:s äldsta bro, anlagd 1578 och sedan 1600-t. smyckad med en ryttarstaty av Henrik IV, den nuv., av F. F. Lemot, rest 1818. Här låg under medeltiden konungaborgen och de förnämsta kyrkorna. Av de senare kvarstår alltså P:s huvudkyrka, Notre-Dame, uppförd 1163—1235 på platsen för två äldre kyrkor. Svårt skadad under revolutionen, restaurerades den på 1800-t. av Viollet-le-Duc och bär därefter i stort sett sin ursprungliga prägel. Notre-Dame är en av den franska ungotikens största skapelser. Berömda äro särskilt den sällsynta monumentala västfasaden, förebildlig för flera senare franska katedraler, och de rikt skulptursmyckade, ofta restaurerade portalerna (se ill. till Bildhuggarkonst sp. 1526 och Båge sp. 891.). På den forna konungaborgens plats reser sig nu domstolsbyggnaden, Palais de Justice (fordom säte för parlamentet), till sin nuv. gestalt huvudsakl. härrörande från 1700- och 1800-t. men med medeltida rester, ss. La Conciergerie, P:s äldsta fängelse (se Conciergerie), och det lilla, 1245—48 uppförda, med sällsynt sköna glasmålningar smyckade forna slottskapellet, Sainte-Chapelle, ett av den franska gotikens mest utsökta och berömda verk. På Ile de la Cité ligger även Hôtel-Dieu, P:s äldsta och ett av dess största sjukhus, med anor från 600-t. — På den andra ön, den stilla *Ile Saint-Louis*, ligga flera adelspalats från 1600- och 1700-t., främst det av Le Vau uppförda, av Lebrun

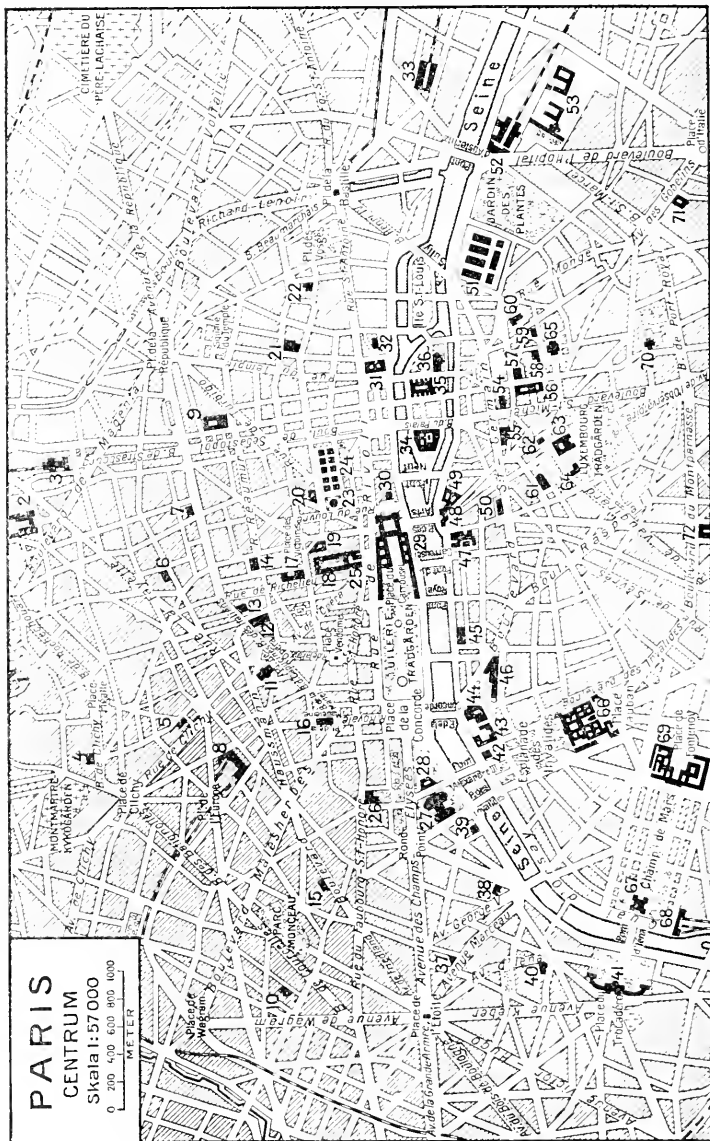



utsmyckade Hôtel Lambert. — Från Cité utvidgade sig P. närmast på *vänstra Seinestranden* (*Rive gauche*). Redan Constantius Chlorus lät här uppföra ett palats, varav ännu ruiner, de s. k. Termerna, kvarstå som delar av Clunymuseet (se d. o.). Denna del av P. har fortfarande en ålderdomligare prägel än den *högra stranden*. Främst gäller detta området innanför de inre boulevarderna (Boulevard des Invalides, Boulevard du Montparnasse, Boulevard de Port-Royal m. fl.). Huvudstråken inom detta område äro de av Haussmann anlagda Boulevard Saint-Michel och Boulevard Saint-Germain. Utmed floden löpa breda strandgator, "kajerna", kantade med bokstånd. — Mittemot Cité utbreder sig *Quartier Latin* ("latinska kvarteret"), förr även kallat *l'Université*, P:s näst äldsta del, med smala, krokiga gator och påfallande ålderdomlig karaktär. Quartier Latin har fått sitt namn av att det alltsedan medeltiden varit centrum för lärdomslivet. Det bebos alltjämt till stor del av studenter och är sätet för de främsta lärdomsanstalterna.

Medelpunkten utgöres av P:s berömda universitet, Sorbonne (se d. o.), vartill komma ett stort antal berömda kulturella institutioner, ss. Collège de France (se d. o.), Clunymuseet (se d. o.) och Bibliothèque Sainte-Geneviève. Bland kyrkorna märkas främst Panthéon (se Panteon), Frankrikes nationalhelgedom, och den pittoreska Saint-Étienne-du-Mont, uppförd på 1500- och 1600-t. — Ö. om Quartier Latin ligger Jardin des Plantes (se d. o.). — V. om Boulevard Saint-Michel sträcker sig den gamla universitetsstaden till Pont des Arts. Invid denna ligga Institut de France (se d. o.), Hôtel des Monnaies ("Myntet"), vars monumentala byggnad uppfördes 1768—75 av J.-D. Antoine, samt École des beaux-arts (se d. o.). De förnämsta kyrkorna äro Saint-Germain-des-Prés, P:s äldsta, till största delen från romansk tid, fordom kyrka för ett ryktbart, utom stadsmuren beläget benediktinkloster, och Saint-Sulpice, en av P:s vackraste kyrkor, uppförd (som kyrka för ett nu nedlagt prästseminarium) fr. o. m. 1646 av flera arkitekter, bland vilka märkes Le Vau; den

Till kartan sp. 1643—1644.

1. Sacré-Cœur. 2. Nordbangården. 3. Östbangården. 4. Moulin Rouge. 5. Casino de Paris. 6. Folies-Bergère. 7. Gymnaseteatern. 8. Saint-Lazarebangården. 9. Conservatoire national des arts et métiers. 10. Svenska kyrkan. 11. Operan. 12. Crédit Lyonnais. 13. Opéra-Comique. 14. Börsen. 15. Musée Jacquemart-André. 16. Sainte-Madeleine. 17. Bibliothèque Nationale. 18. Palais-Royal. 19. Banque de France. 20. Saint-Eustache. 21. Archives Nationales. 22. Musée Carnavalet. 23. Varubörsen. 24. Hallarna. 25. Théâtre-Français. 26. Elyséepalatset. 27. Grand Palais. 28. Petit Palais. 29. Louvre. 30. Saint-Germain-l'Auxerrois. 31. Hôtel de Ville. 32. Saint-Gervais. 33. Lyonbangården. 34. Palais de Justice. 35. Hôtel-Dieu. 36. Notre-Dame. 37. Svenska legationen. 38. Théâtre des Champs-Élysées. 39. "Frans I:s hus." 40. Musée Guimet. 41. Palais du Trocadéro. 42. Invalidbangården. 43. Utrikesministeriet. 44. Chambre des Députés. 45. Quai-d'Orsay-bangården. 46. Krigsministeriet. 47. École des beaux-arts. 48. Institut de France. 49. Hôtel des Monnaies. 50. Saint-Germain-des-Prés. 51. Vinhallarna. 52. Quai-d'Austerlitz-(Orléans-)bangården. 53. Salpêtrière-sjukhuset. 54. Clunymuseet. 55. École de Médecine. 56. Sorbonne. 57. Collège de France. 58. Bibliothèque Sainte-Geneviève. 59. Saint-Étienne-du-Mont. 60. École polytechnique. 61. Saint-Sulpice. 62. Odéon. 63. Luxemborgpalatset. 64. Luxembourgmuseum. 65. Panthéon. 66. Invalidhotellet. 67. Eiffeltornet. 68. Champ-de-Marsbangården. 69. École Militaire. 70. Val-de-Grâce. 71. Gobeläng fabriken. 72. Montparnassebangården.

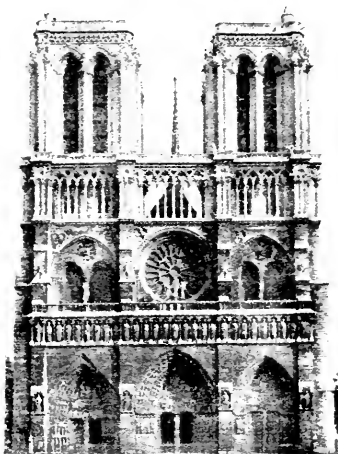

Paris. Notre-Dame. Västfasaden.

sköna klassicistiska fasaden tillfogades på 1700-t. av italienaren Servandoni (se ill. till d. o.). Här liggas även Odéon, den ena av de statsunderstödda teatrarna, och Luxembourgpalatset, uppfört för Maria av Medici 1615—21 av Salomon de Brosse, sedan 1879 säte för senaten. Orangeribyggnaden inrymmer Luxembourgsmuseet (se d. o.). Framför palatset utbreder sig den vidsträckta, av de Brosse i renässansstil anlagda Luxembourgsträdgården, en av P:s vackraste parker, uppfylld av skulpturverk, främst den av de Brosse utförda Fontaine Médicis. — Den västligaste delen av området innanför de inre boulevarderna upptas av *Faubourg Saint-Germain*, urspr. en (av Ludvig XIV inkommerad) förstad, upp vuxen utanför klostret Saint-Germain-des-Prés. Den beboddes urspr. av adeln och är fortfarande ett av P:s mest aristokratiska partier med talrika, gamla adelspalats (hôtels) samt främmande

maktens beskickningar och flera ministerier. Här ligger även *Chambre des Députés* (deputeradekammaren), förr *Palais-Bourbon*, uppfört på 1700-t. så när som på den mot *Place de la Concorde* vettande, 1804—07 tillfogade kolonnfasaden. — Stadspartiet närmast v. om *Faubourg Saint-Germain* domineras av *Invalidhotellet* (se d. o.). Längre bort ligger krigsskolans, *École Militaire*, stora komplex, uppfört på 1700-t. av J.-A. Gabriel. Framför detta utbreder sig *Marsfältet* (se d. o.), en till park omdanad gammal paradplats, med det över hela P. synliga *Eiffeltornet* (se d. o.) i fonden. I s. ligger stadsdelen *Montparnasse* med brokigt artistliv och otaliga kaféer och restauranter. — F. ö. märkas på vänstra *Seinestranden* *Pasteurinstitutet* (se d. o.), *La manufacture des Gobelins* (se *Gobeläng* sp. 1345), det av Perrault 1667—72 uppförda *Observatoriet* och *Val-de-Grâce*, en av P:s vackraste kyrkor, påbörjad 1645 av F. Mansart (se ill. till d. o.). — *Högra Seinestranden* (*Rive droite*) utgör den största och viktigaste delen av P. I sin helhet gör den ett storslagnare, livligare och elegantare intryck än vänstra stranden. Bebyggelsen på denna sida samlade sig tidigast kring *Temple* och ett flertal kloster. Genom anläggningen av *Louvre* (se d. o.) på 1200-t. drogs centrum småningom över till denna sida om floden, och vid nya tidens början tillhörde redan hela området innanför de inre boulevarderna staden. Inom detta område, av ålder kallat *la Ville*, är den främsta trafikadern i ö.—v. riktning den breda, 1811—56 efter enhetlig plan anlagda *Rue de Rivoli*, som, fortsatt av *Rue Saint-Antoine*, för

från Place de la Concorde till Place de la Bastille, belägen på platsen för den forna Bastiljen (se d. o.). Place de la Concorde, P:s vackraste och en av världens mest berömda öppna platser, anlades av Ludvig XV, var under revolutionen platsen för giljotinen samt erhöi sin nuv. gestalt 1854. Den smyckas av Luksorobelisken (från Ramses II:s tempel), fontäner jämte statyer av franska städer samt begränsas i n. av tvenne enhetligt uppförda monumentalbyggnader (den ena nu disponerad av marinministeriet), efter planer av Gabriel. Mellan dessa leder den breda Rue Royale upp till den 1764—1842 främst av P. Vignon uppförda kyrkan Sainte-Madeleine (se ill. till Byggnads-konst sp. 867), vars antika tempelfasad bildar en mäktig fond till Place de la Concorde. Bland byggnaderna å den av Rue de Rivoli avskilda strandremsan dominerar Louvres väldiga komplex, omslutande Place du Carrousel, varifrån en triumfbåge, uppförd av Percier och Fontaine (se ill. till d. o.), leder till den kring de nu försvunna Tuilerierna (se d. o.) anlagda Tuilerieträdgården. Nära Seine ligga även rådhuset, Hôtel de Ville, uppfört i fransk renässansstil på 1500-t., nyuppfört 1874—82 efter förstörelsen under kommunen, samt kyrkorna Saint-Germain-l'Auxerrois, huvudsakl. gotisk, och Saint-Gervais i flamboyantstil med renässansfasad av de Brosse (se ill. till d. o.). — Från Place de la Madeleine utgå *les grands boulevards*, som via Place de la République föra till Place de la Bastille. Området mellan boulevardbågen och Rue de Rivoli delas av Boulevard de Sébastopol, som fort-



Paris. Sainte-Chapelle.

sätter Boulevard Saint-Michel på vänstra stranden, i två hälfter. — Området v. om Boulevard Sébastopol mellan de stora boulevarderna och Rue de Rivoli är P:s egentliga centrum och livligaste del. Hit är såväl affärs- och finans- som nöjeslivet koncentrerat. Brännpunkten utgöres av Place de l'Opéra med den 1861—75 av Ch. Garnier med enorma kostnader uppförda Operan (se ill. till Byggnads-konst sp. 869), världens största och praktfullaste teater, i mitten av stråket Boulevard de la Madeleine—Boulevard des Capucines—Boulevard des Italiens, P:s och kanske världens elegantaste gatuparti. Därifrån utgå den breda Avenue de l'Opéra i riktning mot Louvre och Rue de la Paix, kantad av lyxbutiker och hotell, till den 1708 av J. Hardouin-Mansart enhetligt ordnade, av förnäma 1700-talshus omgivna Place Vendôme med Vendômekolonnen, en efterbildning av Trajanuskolonnen

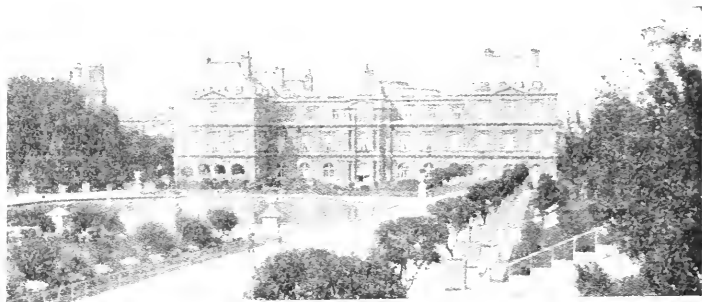

Paris. Luxembourgpalatset.

i Rom, uppbärande en staty av Napoleon I. Bland platser och gator märkas i övrigt den cirkelrunda Place des Victoires, anlagd 1685 av Hardouin-Mansart, Rue du Louvre och Rue Saint-Honoré. Av kyrkorna märkes Saint-Eustache, uppförd 1532—1654, och av större offentliga byggnadsverk Bibliothèque Nationale (se ill. till Bibliotek sp. 1445—1446) och det praktfulla Palais-Royal, urspr. Richelieus palats, nu säte för Conseil d'État, varjämte en del är upplåten åt Théâtre-Français (se d. o.); det uppfördes i fransk renässansstil 1629—34 av J. Lemercier, nedbrändes under kommunen men återuppfördes i ursprungligt skick. Här ligga de ledande teatrarna, Opéra-Comique, Théâtre-Français m. fl. Affärlivet är samlat till Börsen och Bourse de Commerce (varubörsen), de stora bankerna Crédit Lyonnais (se Crédit) och Banque de France (se d. o.), inrymd i det av F. Mansart uppförda Hôtel de la Vrillière, restaurerat och inrett 1713—19 av de Cotte (se ill. till d. o.), livsmedelshandeln till de väldiga saluhallarna (Les Halles). Den invid dessa liggande Square des Innocents smyckas av Fontaine des Innocents, uppförd

1550 av Lescot och försedd med berömda reliefer av Goujon (se ill. till Bildhuggarkonst sp. 1534). — I den ö. hälften av partiet inom stora boulevarderna, som till största delen bebos av smärre affärs- och industriidkare, ligger ö. om Rue du Temple *Quartier du Marais*, som, då det föga berörts av senare gaturegleringar, ger en god föreställning om det forna P. Intressant är framför allt Place des Vosges, en på 1600-t. utförd enhetlig platsanläggning, omgiven av förnäma adelspalats. N. om Maraiskvartieren ligger *Quartier du Temple*, vars centrum, Square du Temple, upptar platsen för tempelridarnas forna borg. Även här finnas stora rester av äldre bebyggelse. Bland byggnader och institutioner i dessa delar av P. märkas Archives Nationales (Nationalarkivet; se ill. till Arkiv sp. 652), inrymt i det forna, i sin nuv. gestalt 1706—12 av Delamair uppförda Hôtel de Soubise, vars av Boffrand utförda inredningar äro de mest glänsande exemplen på fransk rokoko. vidare Musée Carnavalet, inrymt i en av Lescot 1544 uppförd byggnad, smyckad med skulpturer av Jean Goujon, samt Conservatoire na-



Paris. Place de la Concorde.

tional des arts et métiers (se d. o.). — Kvarteren n. om de stora boulevarderna, motsvarande förstäderna före 1789, avvika till sin karaktär föga från centrum. Även här florerar ett elegant nöjesliv och ett intensivt affärsliv. Befolkningen utgöres av bourgeoisie. Huvudgatorna äro Boulevard Magenta, Rue La Fayette, Boulevard Malesherbes och Boulevard Haussmann. Här ligga ett flertal berömda nöjesetablissemang, ss. Folies-Bergère, Casino de Paris, Gymnaseteatern, samt den vackra Parc Monceau, omgiven av magnifika privathus. — V. om Place de la Concorde mellan Rue du Faubourg-Saint-Honoré och Seine utbreda sig P:s vackraste kvarter, bebodda av de förmögnaste klasserna. Längst i n. sträcka sig *Champs-Élysées* kring den breda, starkt trafikerade Avenue des Champs-Élysées. Ö. delen härav upptas av vidsträckta parkanläggningar, i vilka ligga Élyséepalatset (se d. o.), den stora konstupställningsbyggnaden Grand Palais, i vilken Salongen (se d. o.) hålles, och Petit

Palais, i vilket bl. a. statens på Salongen inköpta konstverk äro inrymda. I denna trakt befinner sig också det s. k. Frans I:s hus, uppfört 1527 och hitflyttat från byn Moret. Avenue des Champs-Élysées utmynnar i Place de l'Étoile, som smyckas av världens största triumfbåge, byggd efter ritningar av J. F. Chalgrin (se ill. till d. o.) 1806—37. Därunder befinner sig "den okände soldatens" ständigt blomstersmyckade grav (se *Okände soldaten*). Från Place de l'Étoile utstråla stjärnformigt tolv breda avenyer, av vilka Avenue du Bois-de-Boulogne för till Boulogneskogen (se *Boulogne*), en av P:s populäraste promenadplatser, även omfattande de världsberömda kapplopningsbanorna Auteuil och Longchamp (se dessa ord), och Avenue Kléber till Place du Trocadéro med det för utställningen 1878 uppförda Palais du Trocadéro, inrymmande museer och konsertsal. — Närmast fortifikationsgördeln ligga de nyaste kvarteren. Från v. till ö.: *Auteuil* och *Passy*, *Courcelles* och *Monceau* med för-

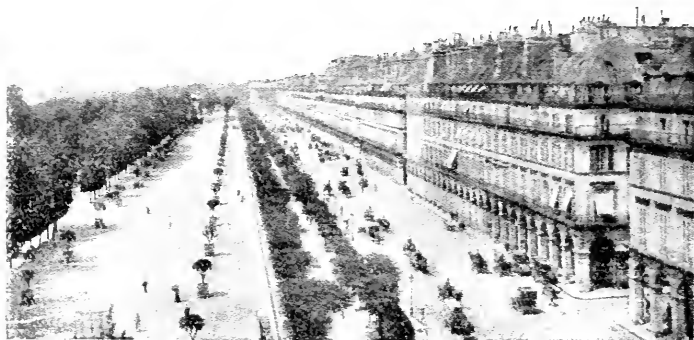

Paris. Rue de Rivoli.

mögen befolkning, *Batignolles* med borgerlig befolkning samt längst i n. det högt belägna *Montmartre* med pittoreska kvarter, en huvudsakl. av artister och smärre rentiärer sammansatt befolkning och om kvällarna ett specifikt parisiskt nöjesliv. På dess högsta höjd reser sig den i sydfransk medeltidsstil av Paul Abadie 1876—91 uppförda kyrkan *Sacré-Cœur*, vars mäktiga, karaktäristiska kupol behärskar stadssilhuetten åt detta håll. ö. om *Montmartre* ligga stadsdelarna *la Chapelle*, *la Villette* och *Belleville* med arbetarbefolkning, fabriksanläggningar och slakthus. I den senare ligger en av P:s största parker, *Buttes-Chaumont*, anlagd av Haussmann. Längre åt s. ligga *Ménilmontant* med P:s största och mest berömda kyrkogård, *Père-Lachaise* (se d. o.), *Charonne* med stora grönsaksträdgårdar, *Saint-Antoine*, känt för sina möbelsnickare, och *Bercy*. Utanför vidtar den stora *Vincenneskogen* (se *Vincennes*). — Västerut ligga de folkrikaste förstäderna, bl. a. *Boulogne-sur-Seine*, *Neuilly-sur-Seine* samt fabriksstaden *Levallois-Perret*. Industriområdet fortsätter n.

om P., omfattande bl. a. *Saint Denis*. ö. om P. har utom kring slottet *Vincennes* och vid *Marnes* inflöde i *Seine* den högre, brutna terrängen inskränkt storstadens utbredning. De ö. förstäderna n. om *Seine* ha tillsammans 300,000 inv. S. om *Seine* ligger en nästan sammanhängande industrizon med över 200,000 inv. och utanför denna villasamhällen kring *Secaux* och *Bourg-la-Reine*. Inom dep. *Seine-et-Oise* fortsätter villa-bebyggelsen från *Meudon* över *Sèvres* till *Saint-Cloud*. *Versailles* och *Saint-Germain* äro numera förstäder till P. — *Befästningar*. P:s nuv., 1840—44 anlagda, efter 1871 betydligt utvidgade befästningar utgöras innerst av en 33 km. lång vall kring den egentliga staden (nu under rasering), en inre gördel fort (*Romainville*, *Rosny m. fl.* i ö., *Mont Valérien* i v.) och en yttre, bestående av 19 fort och omslutande även förstäderna. — Betr. undervisningsväsen, vetenskapliga och kulturella institutioner se *Frankrike* sp. 493—495. — *Förvaltning*. P. är uppdelat i 20 *arrondissement*, vart och ett bestående av 4 kvarter och styrt av en mär. I spetsen för hela



Paris. Avenue des Champs-Élysées.

staden stå Seineprefekten och polisprefekten, som vid sin sida ha ett municipalråd, bestående av 80 på 4 år valda led. — *Industri.* *Handel och sjöfart.* Bland P:s många industrigrenar äro konfektions- och metallindustrierna mest betydande; världens förnämsta lyxindustri (särskilt modevaror) finnes i P. I en del av förstäderna bedrivs omfattande tillverkning av metallvaror, kemikalier, keramik m. m. P. är Frankrikes näst Marseille största hamnstad med Rouen och Le Havre som främsta uthamnar. Hamnen sträcker sig c:a 53 km. längs Seine och c:a 14 km. längs den inom P. belägna Saint-Martinkanalen och delar av Saint-Denis- och Ourcqkanalerna, alla mynnande i Bassin de la Villette i n.ö. P. Vattenvägar- nas godstrafik (årligen c:a 15 mill. ton varor) överträffar järnvägar- nas. — *Kommunikationer.* I P. leda 27 broar över Seine. Gatu-, främst biltrafiken är större än i någon annan stad. Utom spårvägs- och omnibuslinjer har P. ett underjordiskt nät av elektriska järnvägar (9 linjer av Chemin de fer metropolitain och 3 av Nord-Sud). Innanför stadsgränsen går linjen Chemin de fer de Petite-Ceinture och utanför, sammanbindande förstäderna, den för godstrafiken be-

tydelsefulla Chemin de fer de Grande-Ceinture. P. är Frankrikes största järnvägsknut. Huvudbangårdarna äro Gare du Nord (Nordbangården; tåg norrut), Gare Saint-Lazare (tåg till Normandie) och Gare de Lyon (tåg till Medelhavskusten). P. är även centrum för Frankrikes kanalnät (se Frankrike sp. 486—487) och en viktig knutpunkt för Europas lufttrafik (se d. o.). — *Historia.* P. är uppkallat efter en mindre gallisk stam, *pari'sii*, som bodde i Seinedalen. Deras huvudort kallades Lutetia (ofta med tillägget Parisiorum) och låg på nuv. Citéon. Romarna byggde sedan på vänstra Seinestranden en ny stadsdel (se ovan sp. 1645). P. var sedan en av frankernas viktigaste städer och tidvis konungaresidens. Under karolingerna förlorade staden i betydelse och led av vikingarnas härjningar. Den utjärdade då framgångsrikt en belägring av en väldig vikingahär (885). Emedan de kapetingiska konungarna hade sina besittningar i Ile-de-France, blev P. sedan 900-t. åter residensort och utvecklades snart till Frankrikes huvudstad. Omkr. 1200 började P:s medeltida storhetstid. Filip August byggde då borgen Louvre samt en stadsmur, och på vänstra



Paris. Seine vid Pont Alexandre III.

Seinestranden uppväxte P:s universitet, som blev det förnämsta i Europa, och vid vilket även några svenska stift upprättade studenthem (kollegier). På 1300-t. framträdde P:s borgerskap som en politisk maktfaktor, bl. a. då dess borgmästare (*prevot des marchands*) Étienne Marcel ledde en aristokratfientlig rörelse. Den oroliga stadsbefolkningen deltog senare även i burgundiska partiets strider mot armagnakerna (se *Armagnac*), och under hundraårskrigens senare skede hölls P. länge besatt av engelsmännen. Frans I:s tid innebar en ny utveckling (uppförandet av Hôtel de Ville, grundandet av det nya Louvre), som dock hämmades av religionskrigen vid 1500-t:s slut. Under dessa (se *Hugonotter*) var P. katolikernas huvudfäste och skådeplatsen för Bartolomeinattens blodbad. Först efter en fyraårig belägring underkastade sig staden Henrik IV (1594). Under de bourbonska konungarna utvecklades P. efter hand till Europas praktfullaste stad; kungliga och furstliga palats och ståtliga byggnadskomplex uppfördes, varjämte storartade stadsplaneprojekt bragtes i verkställighet. Befolkningens deltagande i

Frondeupproret blev en bidragande orsak till konungaresidensets förläggande till Versailles, vilket emellertid orsakade, att P. blev centrum för oppositionen mot det kungliga enväldet. Franska revolutionens märkligare händelser tilldrogo sig också nästan uteslutande inom P., vars invånare togo en mycket aktiv del i dess strider och omstörtningar. Alltsedan denna tid har P. i politiskt hänseende dominerat det övriga Frankrike, och där ha alla senare revolutioner (1830, 1848, 1870) försiggått. Napoleon I:s styrelse innebar ett återhämtande efter revolutionsårens blodsutgjutelser och omstörtningar; då infördes flera kommunala reformer, bl. a. den nuv. arrondissmentindelningen. Efter att 1814 och 1815 utan motstånd ha fallit i fiendehand blev P. på 1840-t. omgivet av en stark fästningsgördel. Samtidigt vidtog ett enastående nydaningsarbete, som nådde sin höjdpunkt under Napoleon III:s och Haussmanns tid. Då hölls även den första världsutställningen i P. (1855), vilken senare följdes av andra (den förnämsta 1900). Fransk-tyska kriget 1870—71 innebar svåra hemsökelse genom en långvarig belägring, som trots



befolkningens mod och uthållighet slutade med kapitulation. Kort därefter blev P. skådeplatsen för Pariskommunens (se d. o.) uppror, som åsamkade det svåra skador. Sedan dess har P. snabbt utvecklats, blott med ett avbrott under världskriget, då det tidvis var starkt hotat och utsattes för bombkastning och beskjutning.

**Pa'ris**, trojansk prins, som till konung Priamos och Hekabe. Sägningen berättar, att de tre gudinnorna Hera, Atena och Afrodite, vilka råkat i tvist om Eris' (se d. o.) äpple "till den skönaste", utsågo P. till domare. P. tilldelade äpplet åt Afrodite, som lovat skaffa honom jordens vackraste kvinna till maka. Den skönaste var konung Menelaos' gemål Helena, vilken P. bortrövade. Detta gav upphov till det s. k. Trojanska kriget. Jfr Trojasagan.

**Paris** [-ri'ss], Gaston, f. 1839, d. 1903, fransk filolog och litteraturhistoriker, prof. vid Collège de France 1872, dess chef 1895, led. av Fr. akad. 1896. P., sin tids mest framstående romanist, har såväl genom sitt författarskap som sin lärarverksamhet spelat en banbrytande roll inom romansk språkforskning och litteraturhistoria; han ägnade sig huvudsakl. åt studiet av fransk medeltidslitteratur. Bland hans talrika arbeten märkas *La poésie du moyen âge* (2 dlr, 1885—95) och handboken *La littérature française au moyen âge* (1888; 5:e uppl. 1914). P. grundlade tidskrifterna *Revue critique* (1866) och *Romania* (1872, tills. med P. Meyer). Han hade även många svenska lärjungar.

**Paris** [pæ'rris], John, pseud. för en envist anonym engelsk diplomat, vilken utgivit mycket uppmärksammade, starkt realis-

tiska skildringar från Japan, opponerande mot den traditionella, romantiska uppfattningen av landet (*Kimono*, 1921, sv. övers. 1923; *Sayonara*, 1924; sv. övers. s. å.; *Banzai*, 1925; sv. övers. 1926).

**Pari's** [fr. utt. -ri']. Louis-Philippe (Ludvig Filip), greve av P., f. 1838, d. 1894, Ludvig Filip av Frankrike sonson, tronföljare 1842. Han utgav bl. a. reseskildringen *Damas et le Liban* (1861), skrifter i arbetarfrågor samt en skildring av Nordamerikanska inbördeskriget. Som tronkandidat gav han försteget åt greven av Chambord men uppträdde efter dennes död mera anspråksfullt och utvisades 1886.

**Pari'serblått**, finare kvalitet av berlinerblått (se Färgämnen sp. 864).

**Parisiska blodsbröllopet**, se Bartolomeinatten.

**Parisdeklarationen**, en 1856 efter Krimkriget (se d. o. sp. 1332) slut på kongressen i Paris av Frankrike, Ryssland, Preussen, Sardinien, Turkiet och Österrike undertecknad förklaring ang. vissa fundamentala grundsatser för sjökrigsrätten. P., som är ett av folkrättens mest betydelsefulla dokument, innehåller bestämmelser om kaperiets avskaffande, om skydd av fientligt gods under neutral och av neutralt gods under fientlig flagg samt fastslår principen om blockads effektivitet (se Neutralitet och Blockad). Till P. ha hela den civiliserade världens stater anslutit sig. Visserl. vägrade För. Stat. först att formellt göra det, då de ej velat vara med om kaperiets avskaffande, utan att samtidigt privat egendoms okränkbarhet i sjökrig erkändes, men de förkla-

rade sig sedermera villiga att efterkomma P:s grundsatser. Under världskriget åsidosattes emellertid samtliga utom bestämmelser om kaperiets avskaffande.

**Pariskommunen** (fr. *La commune [de Paris]*), benämning på den revolutionära regering, som 1871 tog makten i Paris efter den franska kapitulationen i kriget mot Tyskland; sedermera även på själva upprorsrörelsen. Uppeggad av socialistiska och anarkistiska agitatorer, hade befolkningen under kriget gripits av en häftig revolutionär anda, som genom de militära nederlagen fick en nationell anstrykning. Under Paris belägring hade flera upprorsförsök ägt rum men nedslagits av nationalgardet. Agitationen grep även detta, inom vilket i slutet av febr. bildades en s. k. centralkommitté, fr. *comité central*, som 18 mars genomförde en segerrik revolution. 26 mars valdes en av 90 medlemmar bestående representation, som skulle utöva regeringsmakten och som efter mönster från 1792 (se *F r a n s k a r e v o l u t i o n e n* sp. 550) kallades *k o m m u n e n*. Bland ryktbara "kommunarder" må nämnas F. Pyat, L. C. Delescluze, G. P. Cluseret, Louise Michel. Kommunen övertog 28 mars regeringsmakten från centralkommittén och fördelade ärendena på 10 kommissioner. Då ledningen till stor del bestod av för sina uppgifter odugliga personer, urartade styrelsen genast till en anarki. Under det nu följande skräckväldet fängslades Paris' ärkebiskop, Darboy, presidenten i kassationsdomstolen,

Bonjean jämte en mängd andra ss. gisslan tagna personer för att längre fram utan rättegång arkebuseras. Kyrkor vanhelgades och plundrades, Thiers' hus revs ned, Vendômekolonnen störtades. Snart började regeringstrupperna under Mac Mahon ett systematiskt angrepp mot Paris, varav stora delar under de följande barrikadstriderna utsattes för uppsätlig förstöring av kommunarderna. Bl. a. brändes Tuilerierna, Palais-Royal och (delvis) Hôtel de Ville. 28 maj kunde Mac Mahon utfärda sin segerproklamation. Med stor stränghet behandlades kommunarderna. Mot en stor mängd fördes under de närmaste åren långvariga processer, delvis slutande med dödsdomar, ett stort antal deporterades. 1880 utfärdades dock allmän amnesti.

**Paris är värt en mässa** (fr. *Paris vaut bien une messe*), enl. sägnen yttrande av den franske konungen Henrik IV, då han, för att vinna Paris, övergick till katolicismen; ofta citerat som uttryck för att en person offerar sin övertygelse för att nå ett visst mål.

**Parite't** (fr. *parité*, av lat. *paritas*), likställdhet, likvärdighet. Se *Guldparitet* och *Växelkurser*. — Adj.: *parite'tisk*.

**Park** (fr. *parc*, urspr. inhägnad), se *Trädgårdskonst*. Jfr även *Kronopark*, *Nationalpark*. — P. användes även som beteckning för en samling fordon (vagnpark, automobilpark) l. artillerimateriel (artilleripark).







